

# Durch Bauen & Renovieren 2019 starten!

## Maschinen & Zubehör

*Für jedes Vorhaben die  
richtige Bohrmaschine  
ab Seite 12*

## Baustoffe

*Von A wie Arbeitsplatte  
bis Z wie Zement ab Seite 76*

## Elektroinstallation

*Schön hell: die perfekten  
Lampen für dein Zuhause  
ab Seite 292*

*Aber  
sicher!*

So machst du dein  
Zuhause smarter.  
Homestory ab S. 344

**toom**   
Respekt, wer's selber macht.



**MIX**  
Papier aus verantwortungsvollen Quellen  
FSC® C005099

[www.fsc.org](http://www.fsc.org)

# Glück ist hausgemacht!

Du hast es gefunden, gestaltet und mit Leben gefüllt: Dein Haus ist längst zu deinem Zuhause geworden. Und doch ist da etwas. Etwas, das noch schöner, noch praktischer, noch besser sein könnte.

Sind es vielleicht die Fliesen im Bad? Willst du dein Dach noch effizienter dämmen? Oder wünschst du dir, dass deine Haustechnik endlich genauso smart ist wie du?

Egal, was du dir vorgenommen hast – wir haben das passende Produkt für dich! Perfekt fürs nächste Projekt sind zum Beispiel unsere leistungsstarken Maschinen und Werkzeuge. Damit gelingt Bohren, Sägen oder Reinigen ganz sicher im Handumdrehen. Dank Putz, Mineralwolle oder Rigips ist außerdem an Fassadenanstrich, Dämmung und Innenausbau gedacht. Und mit einer neuen Treppe oder Bedachung, Fenstern oder Türen macht dein Heim ganz einfach noch mehr her. Dazu ebnen dir unsere Wand- und Bodenfliesen den Weg zum großen Glück in den eigenen vier Wänden. Was sonst noch fehlt? Wie wäre es zum Beispiel mit Leuchten, Schaltern, Kabeln, Steckdosen, Controllern, Thermostaten, Alarmanlagen ... oder kurz: allem, was dein Zuhause noch effizienter und intelligenter macht? Was auch immer du vorhast – hier findest du auf jeden Fall das Richtige!

Doch damit nicht genug: Schließlich gehört zum perfekten Produkt auch der perfekte Service. Deshalb stehen wir dir jederzeit mit Rat und Tat zur Seite – egal ob online oder mit fachkundigen Mitarbeitern in deinem toom Baumarkt.

Wir wünschen dir viel Spaß beim Selbermachen!

## Dein toom Team

*Alle im Katalog angegebenen Preise sind Abholpreise in Euro. Sie beziehen sich nur auf den abgebildeten Artikel ohne Zubehör und Dekoration, sofern dies nicht ausdrücklich in der Artikelbeschreibung aufgeführt ist. Die Preise gelten generell bis zum Erscheinen einer neuen Auflage, längstens jedoch bis zum 31.08.2019. Tagesaktuelle Tiefpreise finden Sie unter [toom.de](http://toom.de). Irrtümer und Preisänderungen vorbehalten. Eine Lieferung innerhalb Deutschlands (Festland) ist bei fast allen Artikeln möglich. Drucktechnisch bedingte Farbabweichungen von den Originaltönen sind möglich. Alle Maße sind ca.-Angaben. Die Angebote erhalten Sie in allen teilnehmenden toom Baumärkten. Alle Artikel sind erhältlich, solange der Vorrat reicht.*

#### IMPRESSUM

*Herausgeber, Redaktion: toom Baumarkt GmbH, Humboldtstr. 140–144, 51149 Köln. Name und Anschrift der Partnermärkte finden Sie unter [toom.de/mein-markt](http://toom.de/mein-markt). Dieser Katalog sowie alle in ihm enthaltenen Beiträge und Abbildungen sind urheberrechtlich geschützt. Jede Verwendung bedarf der Zustimmung des Herausgebers.*

# Inhalt

## Bauen & Renovieren 2019

364 Seiten Produktvielfalt, individuelle Tipps und bester Service –  
im Katalog und auf [toom.de](https://www.toom.de)

[toom.de](https://www.toom.de)



Wie du dich beim Selbermachen optimal schützt.  
Ab Seite 66.



Entdecke diesen Akku-Bohrer,  
Schlagbohrer und Bohrhämmer  
für jeden Einsatz,  
auf **Seite 32**.

## 10

### Maschinen & Zubehör

#### 12 Handgeführte Elektrowerkzeuge

Ob Selbermacher oder Profi-Handwerker: Hier findest du das passende Elektrowerkzeug und Zubehör.

#### 27 Die toom Selbstbau-Idee

Wir zeigen dir, wie du einen Wasserspielplatz für deine Kinder baust.

#### 38 Großmaschinen

Mit besten Empfehlungen der Profis. Unsere Arbeitsmaschinen für den täglichen Einsatz bei deinem Projekt.

#### 44 Reinigungsmaschinen

Mit unseren Hochdruckreinigern, Saugern und Dampferäten bekommst du blitzsaubere Ergebnisse.

#### 52 Werkzeug & Kleisen

Finde hier die passenden Geräte zum Sägen, Schneiden, Glätten, Messen, Stützen, Spannen u. v. m.

#### 66 Arbeitsschutz

Sicher geschützt vor Staub, Dreck, Dämpfen und Lärm: unsere Empfehlungen für deinen Arbeitsschutz.

#### 70 Motor- & Schmieröle

So läuft's bestens: Motoröle, Schmierstoffe und Reiniger zum Pflegen, Warten und Instandhalten.

Beste Naturhölzer für Ausbauten und Renovierungsarbeiten. Ab **Seite 122**.



*Unter Dach & Fach*

Die beste Dämmung für jede Witterung. Ab **Seite 88**.



Innen und außen richtig abdichten. Ab **Seite 114**.

# 76

## Baustoffe

### 78 Leitern & Gerüste

Finde die passende Leiter oder das passende Gerüst für Renovierung, Fassadeneinsatz und Haushalt.

### 83 Baueimer

Die halten was aus: Eimer, Kasten und Kübel für Mörtel, Sand und Baustoffe.

### 84 Planen & Folien

Dein Schutz für alle Handwerks- und Renovierungsarbeiten im Haus sowie im Außenbereich.

### 85 Fassadenfarbe

Finde die passende Fassadenfarbe für lang anhaltenden Wetterschutz und hohe Farbbeständigkeit.

### 88 Wärmedämmung

Entdecke die optimale Wärmedämmung für jede Jahreszeit – für außen als auch für innen.

### 96 *Dichtsysteme im Einsatz*

Entdecke, wie ein Dachgeschoss abgedichtet wird mit dem Vario® Komplettsystem.



### 98 Bauplatten & Unterkonstruktionen

Materialien und Zubehör für das gute Gelingen beim Innen- und Dachausbau findest du hier.

### 102 Putz, Bodenausgleich & Dichten

Alles für den perfekten Trockenausbau mit Putz-, Spachtel- und Ausgleichsmaterialien sowie Kleb- und Dichtstoffen.

### 120 Schimmelbekämpfung

Schütze dein Zuhause vor Feuchtigkeit im Mauerwerk, Schimmelpilzen und Stockflecken.

### 122 Konstruktions- & Profilholz

Für Carport, Terrasse oder Innenausbau findest du hier vielseitigste Sorten von Hölzern.

### 130 Arbeits- & Möbelbauplatten

Ob Küchenarbeitsplatte mit Dekor, Massivholzplatte oder Regalboden: Unsere Auswahl ist groß.

### 134 Rückwandsysteme

Du suchst für deine Küche oder dein Wohnzimmer eine kreative Rückwandlösung? Hier wirst du fündig!



Energiesparende Qualitätsfenster,  
perfekt in Form und Funktion.  
Ab **Seite 222.**



*Alles fließt*  
Unsere inspirierende  
Auswahl an Boden-  
und Wandfliesen.  
Ab **Seite 232.**



Unverzichtbar für präzises Arbeiten:  
unsere Fliesenschneider für  
Wand- und Bodenfliesen.  
Ab **Seite 284.**



# 136

## Bauelemente

- 138 Außenboden**  
Entdecke schnell verlegbare Marmorsteinböden für drinnen und draußen.
- 140 Garagentorantriebe**  
Praktisch bei Wind und Wetter: elektrische Garagentorantriebe für deine Garage.
- 142 Balkone, Geländer & Treppen**  
Lass dich inspirieren, wie man raffiniert Räume erschließen und Ebenen verbinden kann.
- 152 Bedachung, Dachrinnen & Solarenergie**  
Alles für dein Haus- und Vordach: von Materialien und Zubehör bis hin zu ausgefeilter Solartechnik.

- 174 Fassadenverkleidung**  
Eine kostengünstige und wartungsfreie Möglichkeit, deinem Haus einen neuen Look zu geben.
- 180 Türen & Zubehör**  
Weil der erste Eindruck zählt: Entscheide dich für eine sichere und hochwertige Haustür.
- 208 Unser Türbeschläge-Sortiment**  
Entdecke Türbeschläge in Farbe, Form und Material.
- 215 Sicherheitsschränke**  
Für alles, was dir lieb und teuer ist: unsere einbruchssicheren Schränke.
- 216 Fenster & Fensterbänke**  
Klassische Fensterausführungen mit moderner Technik – dazu passend eine Fensterbank in Naturstein.

Ganz schön smart

Clever vernetzt mit individuellen Smart-Home-Lösungen.  
Ab Seite 344.



Ob energiesparend oder stimmungsvoll: Lampen und Leuchten für dein Zuhause.  
Ab Seite 294.

Die braucht jeder Selbermacher: unsere Kabeltrommeln.  
Ab Seite 336.

232

## Fliesen

### 236 Wandfliesen

Wandfliesen mit zeitlos schöner Optik und schönen Oberflächen

### 245 Boden- & Wandfliesen

Boden- und Wandfliesen für eine einzigartige Wohnatmosphäre

### 278 Fliesenchemie

Für die perfekte Vorbereitung und Umsetzung deiner Fliesenarbeit.

### 284 Fliesenwerkzeuge

Mit diesem Werkzeug bringst du jede Fliese fachgerecht auf Wand und Boden an.

### 288 Wasserbehandlung

Verbessere die Qualität deines Wassers und der damit verbundenen Haushaltsgeräte.

292

## Elektroinstallation

### 294 Leuchten & Leuchtmittel

Inspirierend und auch noch energiesparend: unsere Lichtlösungen.

### 298 Klimageräte & Ventilatoren

Verbessere effektiv dein Raumklima mit unseren Klimageräten und Ventilatoren.

### 308 Schalterserien

Nicht nur formschön, sondern auch funktional: unsere Schalterserien.

### 324 Kabel & Leitungen

Deine Verbindung zu besseren Strom- und Datenleitungen.

### 338 Entertainment & Smart Home

Intelligente Lösungen für eine Digitalisierung und Vernetzung deines Zuhauses.

358

## Services

Ob zuschneiden, liefern oder finanzieren: Wir packen mit an und lassen dich nicht allein. Hier gibt's alle Services im Überblick.

# Macht garantiert glücklich!

Egal, ob du nur kurz ein Regal anschrauben oder erst noch das Haus drum herum bauen musst: Auf toom kannst du dich verlassen. Das versprechen wir nicht nur, das garantieren wir auch: mit der **toom 3-fach-Garantie**.\*



## Die kostenlose Garantieverlängerung

Was du bei uns kaufst, hält richtig was aus. Deshalb gibt es auf alle Artikel der „toom Qualitätsmarke“ und auf alles, was einen Elektro- oder Kraftstoffmotor hat, 5 Jahre toom

**Qualitätsgarantie!** Im – unwahrscheinlichen – Falle eines Falles musst du dich also nicht lange herumärgern. Leg uns einfach Ware und Kassenbon auf den Tresen und wir regeln die Sache. Du bekommst eine kostenlose Reparatur, ein Austauschgerät oder dein Geld zurück.



## Umtausch ohne Wenn und Aber

So weit, so einfach. Aber was, wenn das gekaufte Produkt zwar richtig gut funktioniert, aber trotzdem das falsche ist? Kein Problem dank unserer **Umtauschgarantie!** Solltest du zu

Hause feststellen, dass die neue Duschwanne „Aruba“ leider so gar nicht zu den Fliesen in „Malta Beige“ passt, kannst du ganz entspannt bleiben. Bei uns gekaufte Ware kannst du innerhalb von drei Monaten zurückgeben. Ohne Wenn und Aber! Aber bitte mit Kassenbon. Den brauchen wir auch hier für den Papierkram.



## Produkt woanders günstiger gesehen?

Und wenn wir schon beim Thema Kassenbon sind: So hoch unsere Qualität ist, so niedrig sind unsere Preise. Solltest du innerhalb von 14 Tagen ab Kaufdatum eines unserer

Produkte bei einem anderen Händler günstiger entdecken, machen wir dir sofort den gleichen Preis. Na, was sagst du dazu? Wir sagen ganz einfach **Tiefpreisgarantie**.

An dieser Stelle ein Hinweis aus der Rechtsabteilung: Natürlich haben auch unsere Garantien gewisse Grenzen. Wenn du deinen Gartenschlauch als Abschleppseil benutzt hast oder im Herbst deine verblühten Stiefmütterchen reklamieren willst, müssen selbst wir passen. Die genauen Details kannst du jederzeit online einsehen.

Ansonsten gilt: Wenn du dein nächstes Vorhaben mit einem Einkauf bei toom beginnst, bist du dreifach garantiert auf der sicheren Seite. Gern kannst du uns auch im Internet besuchen:

[toom.de/garantien](https://www.toom.de/garantien)



\* toom gewährt 5 Jahre Garantie ab Kaufdatum auf Artikel der toom Qualitätsmarke sowie auf alle elektromotor- und kraftstoffbetriebenen Maschinen. Ausgenommen sind Akkus, Batterien, Pflanzen, Leuchtmittel und Verschleißteile sowie Mängel und Abnutzungserscheinungen, die durch gebrauchstüblichen Verschleiß, unsachgemäße Bedienung oder vorsätzliche bzw. fahrlässige Beschädigung entstanden sind. Garantie gilt für gekaufte Ware ab dem 1. März 2017. Umtauschgarantie gilt für ungenutzte Ware innerhalb von drei Monaten nach Kauf bei Vorlage des Kassenbons. Ausgenommen sind Sonderanfertigungen, Serviceleistungen, Zuschnittware, Pflanzen, lebende Tiere und Gutscheinkarten. Tiefpreisgarantie gilt, sofern du innerhalb von 14 Tagen ab Kaufdatum einen identischen Artikel bei einem anderen nationalen Händler in der Region, im Umkreis von 30 km oder online bei einem nationalen Bau- marktwettbewerber günstiger findest. Dann erstatten wir dir direkt und unkompliziert den Differenzbetrag. Als Nachweis genügen der Kassenbon sowie ein Beleg des günstigeren Preises (Foto, Prospekt). Die Garantie gilt nicht für Sonderanfertigungen sowie Serviceleistungen und ist nicht mit der toom Vorteilskarte und toom-eigenen Rabatten sowie Rabatten und Abverkaufsaktionen der Wettbewerber kombinierbar.



## Profi-Bestell-Service



# Profi-Bestell-Service

- **Individuelle Lösungen: Bestimmen der Mengen und benötigten Materialien**
- **Auf dein Vorhaben zugeschnittenes Angebot**
- **Umfassende Beratung: eigene Hotline mit kostenloser Fachberatung**
- **Lieferung direkt zu deiner Baustelle**

Das fachkompetente Team des Profi-Bestell-Service berät dich gern und hilft dir, die benötigten Mengen und Materialien zu bestimmen.



**kostenlose  
Fachberatung:  
Tel. 0800-1004815**

## Du hast ein neues Vorhaben?

Erste Informationen erhältst du durch einen Mitarbeiter in deinem toom Baumarkt, hier im Katalog oder unter [toom.de/pbs](http://toom.de/pbs)

Einfach Anfragebogen ausfüllen und versenden

Erteilung des Auftrags und Bezahlung in deinem toom Baumarkt



Du kannst den Service gern bundesweit in allen toom Baumärkten oder telefonisch in Anspruch nehmen.

Du erhältst in kürzester Zeit ein kostenfreies, auf dein Vorhaben zugeschnittenes schriftliches Angebot.

Lass dir die Ware bequem zur Baustelle liefern oder hol sie im toom Baumarkt ab.

Jetzt kannst du loslegen!





*Bohren, sägen, schleifen, pusten, fräsen ... Mit unseren neuesten Maschinen kannst du nahezu alles selber machen und bewerkstelligen. Nie war schnelles, präzises und sicheres Arbeiten einfacher als heute. Und bei vielen Geräten hast du die Wahl: mit oder ohne Kabel.*

# Mach es einfach!

## Maschinen & Zubehör

Handgeführte Elektrowerkzeuge	12	Werkstatteinrichtung	62
Großmaschinen	38	Arbeitsschutz	66
Reinigungsmaschinen	44	Motor- & Schmieröle	70
Werkzeug & Kleineisen	52		

**toom**   
Respekt, wer's selber macht.

Select.  
Connect.

Der Akku  
für dein Zuhause.

# 12-Volt-Akku-Geräte COMPACT LINE



**BOSCH**

Technik fürs Leben



**Akku-Multifunktionswerkzeug  
„UniversalMulti 12“, Solo**  
Leerlaufdrehzahl 10.000-20.000 min<sup>-1</sup>, 1,1 kg,  
Art.-Nr. 1501120 **89.99**



**Akku-Handstaubsauger  
„EasyVac 12“, Solo\***  
Behältervolumen (brutto) 0,38 l, 1 kg,  
Art.-Nr. 1501003 **59.99**



**Akku-Stichsäge  
„EasySaw 12“, Solo**  
Schnittiefe in Holz 30 mm,  
Bosch SDS, 1 kg,  
Art.-Nr. 1501004 **62.99**

1. Wähle deinen Akku.
2. Such dir dein Gerät aus.
3. Ergänze das System mit zusätzlichen Geräten und spare Geld bei jedem weiteren Kauf!



**2 x 12 V/1,5 Ah Li-Ion-  
Akkus + Ladegerät\***  
Art.-Nr. 1501393 **79.99**



**Akku-Schrauber  
„EasyDrill 12-2“**  
max. Drehmoment 22 Nm,  
2-Gang-Getriebe, 0,95 kg,  
Art.-Nr. 1501386 **69.99**  
**inkl. 2 Akkus**  
Art.-Nr. 1501007 **109.99**



**Akku-Handkreissäge  
„UniversalCirc“, Solo**  
Schnittiefenbereich bei 90° 0-26 mm,  
Kreissägeblatt Nenn-Ø 85 mm, Staub-  
absaugung, 1,4 kg,  
Art.-Nr. 1501006 **104.99**



**Akku-Bohrhammer „Uneo“**  
1 Akku inkl., max. Schraubenzahl pro Akkuladung  
110, SDS-Quick-Bohreraufnahme, 1,2 kg,  
Art.-Nr. 1501010 **139.99**



**Akku-Multischleifer  
„EasySander 12“, Solo**  
Schwingzahl 22.000 min<sup>-1</sup>, Mikro-Klett-  
verschluss, Schleiffläche 104 **47.99**

## Unsere Topseller mit Kabel



**Winkelschleifer  
„PWS COMPACT 700-115“**  
701 W, Leerlaufdrehzahl 11.000 min<sup>-1</sup>,  
Schleifscheiben-Ø 115 mm,  
Art.-Nr. 1490162 **49.99**



**Schwingschleifer  
„PSS 250 AE“**  
250 W, Schwingzahl 14.000-  
24.000 min<sup>-1</sup>, Schwingkreis-Ø 2 mm,  
Art.-Nr. 1520343 **69.99**



**Multischleifer  
„PSM Primo“**  
50 W, Schwingzahl 24.000 min<sup>-1</sup>,  
Schwingkreis-Ø 1,4 mm,  
Art.-Nr. 1490204 **39.99**



**Multifunktionswerkzeug  
„PMF 220 CE“**  
220 W, Leerlaufdrehzahl  
15.000-20.000 min<sup>-1</sup>,  
Art.-Nr. 1501133 **79.99**



**Bohrhammer „PBH 2100 RE“**  
550 W, max. Bohr-Ø in Beton 20 mm, 2,2 kg,  
Art.-Nr. 1510067 **82.99**



**Stichsäge „PST 650“**  
500 W, Schnitttiefe in Holz 65 mm,  
Art.-Nr. 1510075 **46.99**



**Stichsäge „PST 700 E“**  
500 W, Schnitttiefe in Holz 70 mm,  
Art.-Nr. 1494372 **57.99**



**Stichsäge „PST 900 PEL“**  
620 W, Schnitttiefe in Holz 90 mm,  
Art.-Nr. 1515085 **82.99**

Select.  
Connect.

Der Akku  
für dein Zuhause.

# 18-Volt-Akku-Geräte POWER LINE



**BOSCH**  
Technik fürs Leben

Handgeführte Elektrowerkzeuge



**Akku-Säbelsäge**  
„AdvancedRecip 18“, Solo  
Hubzahl bei Leerlauf 0-3.100 min<sup>-1</sup>,  
Schnitttiefe in Holz 100 mm, 2,5 kg,  
Art.-Nr. 1501395 **109.99**



**Akku-Winkelschleifer**  
„AdvancedGrind 18“, Solo  
Schleifscheiben-Ø 125 mm, Leerlauf-  
drehzahl 2.800 - 10.000 min<sup>-1</sup>, 1,7 kg,  
Art.-Nr. 1501022 **129.99**



**Akku-Multischleifer**  
„PSM 18 Li“, Solo  
Schwingzahl 22.000 min<sup>-1</sup>,  
Schwingkreis-Ø 1,6 mm,  
inkl. Akku, 1,3 kg,  
Art.-Nr. 1500123 **54.99**



**Akku-Exzentrerschleifer**  
„AdvancedOrbit 18“, Solo  
Schleifteller-Ø 125 mm, Schwingzahl  
6.000 - 24.000 min<sup>-1</sup>, 1,4 kg,  
Art.-Nr. 1501023 **72.99**



**Akku-Handkreissäge**  
„PKS 18 LI“, Solo  
Schnittiefenbereich bei 90° 0 - 48 mm,  
Kreissägeblatt Nenn-Ø 150 mm,  
Staubabsaugung, 2,6 kg,  
Art.-Nr. 1500880 **169.99**

1. Wähle deinen Akku.
2. Such dir dein Gerät aus.
3. Ergänze das System mit  
zusätzlichen Geräten und spare  
Geld bei jedem weiteren Kauf!



**18 V/2,5 Ah Li-Ion-Akku  
+ Ladegerät**  
Art.-Nr. 1501277 **59.99**



**Akku-Multifunktionswerkzeug**  
„AdvancedMulti 18“, Solo  
Leerlaufdrehzahl 10.000 - 20.000 min<sup>-1</sup>,  
Drehzahlvorwahl, 1,4 kg,  
Art.-Nr. 1501024 **109.99**



**Akku-Stichsäge**  
„PST 18 LI“, Solo  
Schnitttiefe in Holz 80 mm,  
Bosch SDS, 1,6 kg,  
Art.-Nr. 1510042 **82.99**



**Akku-Sauger**  
„UniversalVAC 18“, Solo\*  
Behältervolumen 0,5 l, 1,3 kg,  
Art.-Nr. 1501385 **69.99**



**Akku-Bohrhammer**  
„UneoMaxx“, Solo  
max. Bohr-Ø in Beton 10 mm,  
SDS-Quick-Bohreraufnahme, 1,4 kg,  
Art.-Nr. 1501383 **104.99**  
inkl. 1 Akku\*\* **114.99**  
Art.-Nr. 1510175



**Akku-Schrauber**  
„AdvancedDrill 18“, Solo  
max. Drehmoment 32 Nm,  
Schrauben-Ø bis 10 mm, 1 kg,  
Art.-Nr. 1501384 **109.99**  
inkl. 2 Akkus\*\* **219.99**  
Art.-Nr. 1501396



**Akku-Schlagbohrschrauber**  
„PSB 18 LI-2 Ergonomic“, Solo  
max. Drehmoment 32 Nm,  
schrauben, bohren, schlagbohren,  
1,3 kg,  
Art.-Nr. 1501020 **115.99**

**TIEFPREIS  
GARANTIE**

**Produkt woanders  
günstiger gesehen?**

Wir machen dir den  
gleichen Preis.

Alles zum Thema Garantien  
findest du unter

[toom.de/garantien](http://toom.de/garantien)

\*Teilweise kurze Lieferzeit möglich \*\*Nur in Bevorratung

**BOSCH**

Technik fürs Leben



## Das Bosch 12-Volt-System

### Akku-Bohrschrauber

#### „GSR 12 V-15 Professional“

Drehmoment (weich/hart/max.)  
15/30/- Nm, Leerlaufdrehzahl  
(1. Gang/2. Gang) 0-400/0-1.300 min<sup>-1</sup>,  
Art.-Nr. 1500810 **111.99**



### Akku-Bohrschrauber

#### „GSR 12 V-15 FC Professional“

Drehmoment (weich/hart/max.) 15/30/- Nm,  
Leerlaufdrehzahl (1. Gang/2. Gang)  
0-400/0-1.300 min<sup>-1</sup>,  
Art.-Nr. 1501221 **184.99**



### Akku-Schlagbohrschrauber

#### „GSB 12 V-15 Professional“

Drehmoment (weich/hart/max.)  
15/30/- Nm, Leerlaufdrehzahl  
(1. Gang/2. Gang) 0-380/0-1.300 min<sup>-1</sup>,  
Art.-Nr. 1500838 **89.99**



### Akku-Stichsäge

#### „GST 12 V-70 Professional“

Hubzahl bei Leerlauf 1.500-2.800 min<sup>-1</sup>,  
Hubhöhe 18 mm,  
Art.-Nr. 1500836 **94.99**



2 x 12 V/2,0 Ah Li-Ion-Akku  
+ Schnellladegerät „GAL 1230“  
(Abb. ähnlich)

### Akku-Kreissäge

#### „GKS 12 V-26 Professional“

Leerlaufdrehzahl 1.400 min<sup>-1</sup>, Sägeblatt-Ø  
85 mm, Sägeblattbohrungs-Ø 15 mm,  
Art.-Nr. 1500837 **87.99**



### Akku-Multi-Cutter

#### „GOP 12 V-28 Professional“

Leerlaufschwingzahl 5.000-20.000 min<sup>-1</sup>,  
Oszillationswinkel links und rechts 1,4°,  
Art.-Nr. 1501032 **109.99**



### Akku-Säbelsäge

#### „GSA 12 V-14 Professional“

Hublänge 14,5 mm, Hubzahl  
(1. Gang/2. Gang) 0-3.000 min<sup>-1</sup>,  
Art.-Nr. 1500853 **87.99**



### Akku-Hobel

#### „GHO 12 V-20 Professional“ \*/\*\*

Hobelbreite 56 mm, Spandick  
Art.-Nr. 1501421 **189.99**



### Akku-Kantenfräse

#### „GKF 12 V-8 Professional“ \*/\*\*

Leerlaufdrehzahl 13.000 U/min,  
Spannzangen-Ø 6 mm/8 mm,  
Art.-Nr. 1501422 **144.99**



### Akku-Winkelschleifer

#### „GWS 12 V-76 Professional“

Leerlaufdrehzahl 19.500 min<sup>-1</sup>,  
Schrupp-/Trennscheiben-Ø 76 mm,  
Bohrungs-Ø 10 mm,  
Art.-Nr. 1501041 **128.99**



# Profis für Handwerk & Industrie.

## Das Bosch 18-Volt-System



**Akku-Schlagbohrschrauber**  
**„GSB 18 V-28 Professional“**  
 Drehmoment (weich/hart/max.)  
 28/63/- Nm, Leerlaufdrehzahl  
 (1. Gang/2. Gang) 0 - 500/  
 0 - 1.900 min<sup>-1</sup>,  
 Art.-Nr. 1501224 **214.99**



**Akku-Bohrschrauber-Set**  
**„GSR 18 V-60 C Professional“**  
 Drehmoment (weich/hart/max.) 31/60/- Nm,  
 Leerlaufdrehzahl (1. Gang/2. Gang)  
 0 - 600/0 - 1.900 min<sup>-1</sup>,  
 Art.-Nr. 1501226 **159.99**



**Akkuschrauber**  
**„GSR 18 V-28 Professional“**  
 Drehmoment (weich/hart/max.)  
 28/63/- Nm, Leerlaufdrehzahl  
 (1. Gang/2. Gang) 0 - 500/  
 0 - 1.900 min<sup>-1</sup>,  
 Art.-Nr. 1501427 **169.99**



**Akku-Winkelschleifer**  
**„GWS 18-125 V-LI Professional“**  
 Leerlaufdrehzahl 10.000 min<sup>-1</sup>,  
 Schrupp-/Trennscheiben-Ø 125 mm,  
 Art.-Nr. 1500959 **349.99**



**Akku-Säbelsäge**  
**„GSA 18 V-LI C Professional“**  
 GSA 18 V-LI C Hublänge 21 mm,  
 Hubzahl 0 - 3.050 min<sup>-1</sup>,  
 Art.-Nr. 1500850 **189.99**



**Akku-Stichsäge**  
**„GST 18 V-Li B Professional“**  
 Hubzahl bei Leerlauf 0 - 2.700 min<sup>-1</sup>,  
 Hubhöhe 23 mm,  
 Art.-Nr. 1500842 **194.99**



**2x 18 V/4,0 Ah Li-Ion-Akku**  
**+ Schnellladegerät „AL 1860“**  
 (Abb. ähnlich)



**Akku-Radio „GML**  
**SoundBoxx Professional“** \*/\*\*  
 Radiofrequenzbereich AM  
 531 - 1.602 kHz, Radiofrequenz-  
 bereich FM 87,5 - 108 MHz,  
 Art.-Nr. 1500954 **174.99**



**Akku-Bohrhammer**  
**„GBH 18V-20 Professional“**  
 Schlagenergie max. 1,7 J, Schlagzahl  
 bei Nenndrehzahl 0 - 4.550 min<sup>-1</sup>,  
 Nenndrehzahl 0 - 1.800 min<sup>-1</sup>,  
 Art.-Nr. 1501229 **244.99**



**Akku-Kreissäge**  
**„GKS 18 V-LI Professional“**  
 Leerlaufdrehzahl 3.900 min<sup>-1</sup>,  
 Sägeblatt-Ø 165 mm,  
 Art.-Nr. 1500843 **189.99**



**Akku-Handstaubsauger**  
**„GAS 18 V-1 Professional“**  
 Behältervolumen 0,7 l, Filterfläche  
 55 cm<sup>2</sup>, max. Luftstromgeschwindig-  
 keit (Turbine) 10 l/sec,  
 Art.-Nr. 1501238 **72.99**



## Schlagbohrmaschinen



**1. Schlagbohrmaschine  
„GSB 13 RE Professional“**  
600 W, Leerlaufdrehzahl 0-2.800 min<sup>-1</sup>,  
Nenn Drehmoment 1,8 Nm,  
Art.-Nr. 1500813 **77.99**

**2. Schlagbohrmaschine  
„GSB 16 RE Professional“**  
750 W, Leerlaufdrehzahl 0-2.800 min<sup>-1</sup>,  
Art.-Nr. 1500814 **119.99**



## Bohrhammer



**Bohrhammer  
„GBH 2-20 D Professional“**  
650 W, Schlagenergie 1,7 J,  
Art.-Nr. 1500816 **112.99**



**Bohrhammer  
„GBH 2-26 F Professional“**  
830 W, Schlagenergie 2,7 J,  
Art.-Nr. 1501030 **219.99**



**Bohrhammer  
„GBH 5-40 DCE Professional“**  
1.150 W, Schlagenergie 8,8 J,  
Art.-Nr. 1500755 **479.99**

## Winkelschleifer



**Winkelschleifer  
„GWS 750-125 Professional“**  
750 W, Leerlaufdrehzahl 11.000 min<sup>-1</sup>,  
Art.-Nr. 1500820 **59.99**



**Winkelschleifer  
„GWS 1000 Professional“**  
1.000 W, Leerlaufdrehzahl 11.000 min<sup>-1</sup>,  
Art.-Nr. 1500821 **69.99**



**Winkelschleifer  
„GWS 20-230 H Professional“**  
2.000 W, Leerlaufdrehzahl 6.600 min<sup>-1</sup>,  
Art.-Nr. 1500823 **139.99**

## Sägen



**Stichsäge  
„GST 150 CE Professional“**  
780 W, Hubzahl bei Leerlauf  
500-3.100 min<sup>-1</sup>,  
Art.-Nr. 1500805 **144.99**



**Säbelsäge  
„GSA 1100 E Professional“**  
1.100 W, Hubzahl bei Leerlauf  
0-2.700 min<sup>-1</sup>, Hublänge 28 mm,  
Art.-Nr. 1500808 **127.99**



**Handkreissäge  
„GKS 190 Professional“**  
1.400 W, Leerlaufdrehzahl 5.500 min<sup>-1</sup>,  
Sägeblatt-Ø 190 mm,  
Art.-Nr. 1500806 **119.99**



**Tischkreissäge  
„GTS 635-216 Professional“ \***  
1.600 W, Leerlaufdrehzahl 5.500 min<sup>-1</sup>,  
Art.-Nr. 1501496 **449.99**



# Gekonnt digital gemessen!



**Laser-Entfernungsmesser „GLM 50 C Professional“**  
Messbereich Neigungsmessung 0 - 360° (4 x 90°), Messbereich 0,05 - 50 m, inkl. Bluetooth, Art.-Nr. 1500833 **119.99**



**Kombilaser „GCL 2-15 Professional“**  
Arbeitsbereich 15 m, Nivelliergenauigkeit ± 0,3 mm/m, Selbstnivellierbereich ± 4°, Art.-Nr. 1500827 **109.99**



**Ortungsgerät „GMS 120 Professional“**  
Erfassungstiefe Stahl max. 120 mm, Erfassungstiefe Kupfer max. 80 mm, max. Ortungstiefe 120 mm, Art.-Nr. 1500824 **77.99**



**Inspektionskamera „Universal Inspect“**  
zur Prüfung von Rohrleitungen, Art.-Nr. 1501057 **99.99**



**Ortungsgerät „Truvo“**  
leichtes Orten bis zu 70 mm, Art.-Nr. 1200264 **39.99**

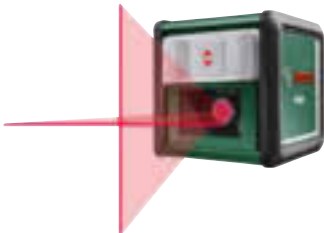

**Kreuzlinienlaser „Quigo III“**  
für leichtes Ausrichten mit Klammer, Art.-Nr. 1500693 **47.99**



**Kreuzlinienlaser „Universal Level 2“**  
Kreuzlinie mit Lotpunkten, Art.-Nr. 1501085 **109.99**

*Koppliziertes Ausrichten von Objekten ist jetzt Vergangenheit.*



**Ortungsgerät „Universal Detect“**  
leichtes Orten mit Hilfsfunktion, mit Touchscreen, Art.-Nr. 1501109 **21.99**



**Linienlaser „PLL 360“**  
mit 360°-Ausrichtung, Art.-Nr. 1100166 **134.99**



**Laser-Entfernungsmesser „PLR 40 C“**  
bis zu 40 m messen, inkl. Bluetooth, Art.-Nr. 1500588 **82.99**



Weitere Artikel findest du unter

[toom.de/bosch](http://toom.de/bosch)

\* Teilweise kurze Lieferzeit möglich



**BOSCH**  
Technik fürs Leben

# Klein, aber fein!

Sägen, so  
einfach wie  
nie zuvor.



**nanoBLADE**

## NanoBlade-Sägen

- ▶ Vibrationsfrei sägen dank Mini-Sägeblatt nach dem Kettensägenprinzip
- ▶ Wartungsfreies Arbeiten ohne Ölen, Schärpen oder Spannen des Sägeblatts

Home made by you.



## „NanoBlade System“



vibrationsfrei besonders  
präzise arbeiten



### Säge „NanoBlade AdvancedCut 50“

500 W, Schnitttiefe in Holz 50 mm, 1,7 kg,  
Art.-Nr. 1510165 **115.99**

ideal für Freihandschritte  
drinnen und draußen



### Akku-Säge „EasyCut 12“

12 V, Schnitttiefe in Holz 65 mm, 0,9 kg,  
Art.-Nr. 1510166 **109.99**



### Sägeblatt „NanoBlade Wood Basic 50“

Art.-Nr. 1770233 **21.99**



### Sägeblatt „NanoBlade Wood Speed 50“

Art.-Nr. 1770234 **24.99**



### Sägeblatt „NanoBlade Wood Speed 65“

Art.-Nr. 1770235 **27.99**



**NEU**

### Tischkreissäge „AdvancedTableCut 52“ \*

550 W, Schnitttiefe 52 mm,  
Neigungswinkel 0° bis 45°,  
Art.-Nr. 1501391 **329.99**



### Säge „NanoBlade EasyCut 50“

500 W, Schnitttiefe in  
Holz 50 mm, 1,6 kg,  
Art.-Nr. 1510164 **99.99**



### Akku-Säbelsäge „AdvancedCut 18“

1 Akku, 18 V, Schnitttiefe in  
Holz 65 mm, Leerlaufdrehzahl  
0 - 7.000 min<sup>-1</sup>, 1,1 kg,  
Art.-Nr. 1510189 **169.99**





## Multifunktionswerkzeuge

### Dremel „3000-15“ und „3000-1/25 EZ“

130 W, optimale Leistung, hohe Präzision dank variabler Drehzahleinstellung, EZ-Twist-Haltesteg für werkzeuglosen Zubehörwechsel, ergonomischer Softgrip für hohen Komfort, „3000-15“, inkl. Zubehör Dremel „3000“, 15 Zubehörteile, Softbag mit Reißverschluss, Art.-Nr. 1490089 **48.99**  
„3000-1/25 EZ“, inkl. Zubehör Dremel „3000“, biegsame Welle, 25 Zubehörteile, inkl. SpeedClic, Tragekoffer, Art.-Nr. 1490238 **62.99**

Dremel „3000-15“



### Dremel „8220-1/5“

12 V/2,0 Ah Li-Ion-Akku, mit Electronic Cell Protection, perfekte Sicht auf das Werkstück dank 360°-beweglicher LED-Leuchte, optimale Ergebnisse auch unter Last durch Hochleistungsmotor mit Motorbremse, Leerlaufdrehzahl 5.000 - 35.000 min<sup>-1</sup>, Spannungsbereich 0,8 - 3,2 mm, inkl. Zubehör Dremel „8220“, 5 Originalzubehörteile, Schutzhauben-Vorsatz, Ladegerät, Art.-Nr. 1501110 **87.99**

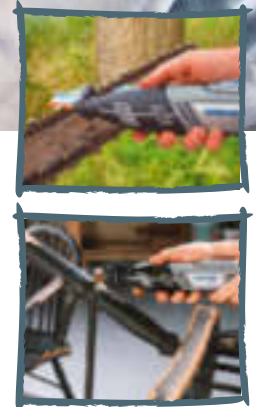

„3000-1/25 EZ“

Such dir den für dich passenden Dremel aus – auch das Zubehör.

### Dremel „4000-1/45“

175-W-Hochleistungsmotor, konstante Elektronik für automatischen Leistungsnachschub unter härtester Belastung, stufenlose Drehzahlregelung von 5.000 - 35.000 U/min, innovativer EZ-Twist-Haltesteg mit integriertem Spannzangenschlüssel, 45-tlg. Zubehör, 360°-Softgrip für optimale Handhabung in allen Positionen, biegsame Welle, inkl. Dremel „4000“, 45 Zubehörteile und Softbag, Art.-Nr. 1513853

89.99



besonders viele Anwendungsmöglichkeiten



### Kompaktkreissäge Dremel „DSM20“

leistungsstarke Kompaktkreissäge, die mit Trennscheiben unterschiedlichste Materialien bis zu einer Schnitttiefe von 20 mm schneidet, kraftvoller Sägestart und exzellenter Sägefortschritt dank 710-W-Motor, einfacher und schneller Trennscheibenwechsel mit Arretierknopf und Inbusschlüssel, inkl. Balkenführung, Parallelanschlag, Staubsaugeradapter, DSM500-Multifunktionstrennscheibe, 3 DSM510-Metalltrennscheiben, Tragekoffer, Art.-Nr. 1510069 **114.99**

\* Teilweise kurze Lieferzeit möglich



# Sei auf alles vorbereitet.

## Bosch DIY-Zubehör für alle Marken



**1. Schrauberbit- und Ratschen-Set**  
27-tlg.,  
Art.-Nr. 1750079

**16.99**

**2. Bit-Set**  
11-tlg., mit flexibler Verlängerung bis 200 mm,  
Art.-Nr. 1750693

**7.79**

**3. Gemischtes Bohrer-Set „Mini-X-Line-Mixed-Set“**  
15-tlg., für Metall HSS-R/Stein/Holz,  
Art.-Nr. 1759197

**14.99**

**4. Schleifblatt-Set**  
5-tlg., für Exzenterschleifer, Ø 125 mm, K120,  
8 Löcher, Klett,  
Art.-Nr. 1770020

**5.49**

**5. Schleifblatt-Set**  
10-tlg., für Multischleifer, 102 x 62/93 mm,  
K80, 11 Löcher, Klett,  
Art.-Nr. 1770051

**8.99**

**6. Fliesen-Set „Starlock“**  
4-tlg., für Multifunktionswerkzeuge,  
Art.-Nr. 1508254

**69.99**

**7. Boden-/Einbau-Set „Starlock“**  
4-tlg., für Multifunktionswerkzeuge,  
Art.-Nr. 1490052

**31.99**

**8. Stichsägeblatt-Set**  
10-tlg., für Holz und Metall, T-Schaft,  
Art.-Nr. 1775158

**10.99**

**9. Lochsäge**  
HSS-Bimetall, Ø 68 mm,  
Art.-Nr. 1753280

**21.99**

**10. Sägeblatt-Set**  
3-tlg., für Säbelsägen, S922EF, S644D,  
S1111K,  
Art.-Nr. 1774861

**24.99**

**11. Kreissägeblatt „Basic“**  
160 x 2.2 x 20 mm, Z40,  
Art.-Nr. 1775631

**21.99**

**12. HM-Fräser-Set**  
6-tlg., 8-mm-Schaft,  
Art.-Nr. 1513787

**20.99**





**1. SDS-plus Fliesenmeißel „Long Life“**

40 x 260 mm,  
Art.-Nr. 1750490

**19.99**

**2. SDS-max Spatmeißel „Long Life“**

50 x 350 mm,  
Art.-Nr. 1750519

**49.99**

**3. Holz-Flachfräsbohrer-Set „Self Cut Speed“**

6-tlg.,  
Art.-Nr. 1750465

**28.99**

**4. Mehrzweckbohrer-Set „Robust Line“**

4-tlg., CYL-9 Multi Construction,  
Art.-Nr. 1750439

**12.99**

**5. Metall-Spiralbohrer-Set „HSS-TiN“**

19-tlg., 135°, 1,0 - 10 mm,  
Art.-Nr. 1750453

**56.99**

**6. Schrauberbit- und Steckschlüssel-Set „Extra Hard“**

43-tlg.,  
Art.-Nr. 1750459

**21.99**

**7. 5 Sticksägeblätter T 144 D „Speed for Wood“**

Art.-Nr. 1770167

**7.99**

**8. 5 Säbelsägeblätter S 1122 HF „Flexible for Wood and Metal“**

Art.-Nr. 1750627

**34.99**



**Hartmetall-Trennscheibe „Carbide Multi Wheel“**

Scheiben-Ø 76 mm  
Art.-Nr. 1750603

**11.99**



**„SDS plus-7X“ Hammerbohrer**

5-tlg. „SDS-plus-7X“ Hammerbohrer-Set, 5/6/6/8/10 mm,  
Art.-Nr. 1750604

**39.99**

**Für die härtesten Materialien**



- **Überragende Langlebigkeit**  
Der Vollhartmetallkopf mit 4 Schneiden sorgt für eine außerordentlich hohe Leistung und Standzeit beim Bohren in armiertem Beton
- **Stabile und tiefe Zentrierung**  
Außerordentlich scharfe 90°-Zentrierspitze
- **Extrem hohe Belastungs- und Wärmebeständigkeit**  
Starke und langlebige Schweißverbindung zwischen dem Stahlkörper und dem Vollhartmetallkopf des Bohrers

Dein Werkzeug verdient das Beste.





**Finanzierung**

**Vorhaben clever finanziert.**

- Bereits ab einem Einkaufswert von 199 €
- Kein Warten, direkt vor Ort abschließen
- Finanzierung und Laufzeit individuell gestalten
- Vermittlung erfolgt durch die Targobank AG

Alles zum Thema Finanzierung findest du unter

[toom.de/finanzierung](http://toom.de/finanzierung)

**ONE+**

**100+**  
EIN AKKU  
FÜR ALLE!



**+** Mit ONE+ können Sie über 100 Elektrowerkzeuge und Gartengeräte mit einem Akku und Ladegerät betreiben.

**Akku-Starter-Set**

**Akku-Ladegerät „RC18120-150“**  
Art.-Nr. 1501079 **149.99**

Akku-Spannung	18 V
Ladestrom	2,0 A
Akku-Kapazität	5,0 Ah Lithium+
Gewicht	1,1 kg



**„RB18L15“ Lithium+-Akku 18 V/1,5 Ah**  
Art.-Nr. 1500289 **59.99**

Akku-Spannung	18 V
Akku-Kapazität	1,5 Ah Lithium+
Gewicht	0,46 kg



**Autoladegerät „RC18118C“ \***

**für 18-V-ONE+-Akkus**  
flexibles Laden über die 12-V-Steckdose im Kfz, integrierte Schutzelektronik warnt und schaltet das Ladegerät ab, wenn der Batteriestand des Fahrzeuges zu niedrig ist,  
Art.-Nr. 1501448 **49.99**

Akku-Spannung	18 V
Ladestrom	1,8 A
Gewicht	0,86 kg



Weitere Artikel findest du unter

[toom.de/ryobi](http://toom.de/ryobi)

**Akku „RB18L30“ 18 V/3,0 Ah Lithium+ High Energy\***  
Art.-Nr. 4150951 **99.99**

Akku-Spannung	18 V
Akku-Kapazität	3,0 Ah Lithium+
Gewicht	0,67 kg



**Akku „RB18L90“ 18 V/9,0 Ah Lithium+ High Energy\***  
Art.-Nr. 4150952 **199.99**

Akku-Spannung	18 V
Akku-Kapazität	9,0 Ah Lithium+
Gewicht	0,79 kg



**Ladestation „RC18627“\***  
für bis zu 6 ONE+-Akkus geeignet, platzsparend, 2,7 Ah Ladestrom, Lichtindikator zeigt den Akkustatus an, Monitoring-System, Überwachung von Spannung und Temperatur jeder einzelnen Zelle,  
Art.-Nr. 1501447 **99.99**

**5**  
JAHRE  
GARANTIE-  
VERLÄNGERUNG

## Kompakt-Akku-Bohrschrauber

„R18DD3-215S 2-Gang“, inkl. 2 Akkus  
Art.-Nr. 1501076 **69.99**

Akku-Spannung	18 V
max. Drehmoment	50 Nm
Bohrfutter	13 mm
Leerlaufdrehzahl	1. Gang 0 - 500 min <sup>-1</sup> , 2. Gang 0 - 1.800 min <sup>-1</sup>
max. Bohrleistung	Holz/Stahl 38/13 mm
Drehmomentstufen	24
Gewicht	2,8 kg (inkl. Akku)



**NEU**

Du kannst den Kopf  
in 4 Positionen verstellen –  
ganz nach Bedarf.



Akku-Multitool „R18MT-0“  
Art.-Nr. 1501077 **89.99**

Akku-Spannung	18 V
Leerlaufdrehzahl	10.000 - 20.000 min <sup>-1</sup>
Oszillationswinkel	3°
Gewicht	1,07 kg (o. Akku)



Akku-Schlagschrauber  
„R18ID3-0“  
Art.-Nr. 1490260 **90.99**

Akku-Spannung	18 V
max. Drehmoment	1. Stufe 40 Nm 2. Stufe 120 Nm 3. Stufe 220 Nm
Leerlaufdrehzahl	1. Stufe 0 - 1.800 min <sup>-1</sup> 2. Stufe 0 - 2.500 min <sup>-1</sup> 3. Stufe 0 - 3.200 min <sup>-1</sup>
Schlagzahl	0 - 3.400 min <sup>-1</sup>
Gewicht	1,2 kg (o. Akku)

Akku-Schlagschrauber  
„R18IW3-0“  
Art.-Nr. 1500652 **149.99**

Akku-Spannung	18 V
max. Drehmoment	1. Stufe 0 - 180 Nm 2. Stufe 0 - 240 Nm 3. Stufe 0 - 400 Nm
Leerlaufdrehzahl	1. Stufe 0 - 2.100 min <sup>-1</sup> 2. Stufe 0 - 2.500 min <sup>-1</sup> 3. Stufe 0 - 2.900 min <sup>-1</sup>
Schlagzahl	0 - 3.200 min <sup>-1</sup>
Gewicht	1,5 kg (o. Akku)



Akku-Kombihammer „R18SDS-0“\*  
Art.-Nr. 1500548 **113.99**

Akku-Spannung	18 V
Leerlaufdrehzahl	0 - 1.300 min <sup>-1</sup>
Schlagzahl	0 - 5.000 min <sup>-1</sup>
Schlagenergie	1,3 Joule
max. Bohrleistung	Holz/Stahl/Beton 16/13/16 mm
Gewicht	1,65 kg (o. Akku)

Akku-Winkelschleifer „R18AG-0“  
Art.-Nr. 1500285 **66.99**

Akku-Spannung	18 V
Leerlaufdrehzahl	7.500 min <sup>-1</sup>
Scheiben-Ø	115 mm
Bohrung	22 mm
Spindelgewinde	M14
Leerlaufdrehzahl	7.500 min <sup>-1</sup>
Gewicht	2,5 kg (o. Akku)

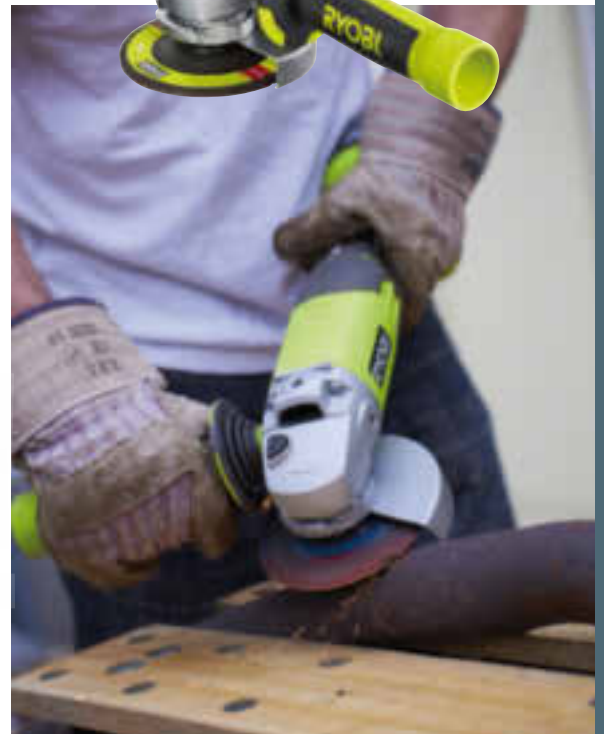

\*Lieferzeit ca. 1 - 2 Wochen

# Wo gesägt wird, fallen Späne.



**Akku-Handkreissäge  
„R18CS-0“**  
Art.-Nr. 1500596

**99.99**

Akku-Spannung	18 V
Sägeblatt-Ø	165 mm
Sägeblattbohrung	16 mm
Sägeblatt	24 Zähne
Leerlaufdrehzahl	0 - 4.700 min <sup>-1</sup>
Gehrungsschnitte	bis 56°
max. Schnittleistung	bei 90° 52 mm
	bei 56° 28 mm
	bei 45° 36 mm
Gewicht	2,4 kg (o. Akku)



Reduziert die Belastung  
durch Vibrationen um  
bis zu 30%! 

**Akku-Säbelsäge  
„RRS1801M“**  
Art.-Nr. 1500206

**67.99**

Akku-Spannung	18 V
Leerlaufhubzahl	0 - 3.100 min <sup>-1</sup>
max. Schnittleistung	in Holz 180 mm
	in Metall 18 mm
Hublänge	22 mm
Gewicht	1,9 kg (o. Akku)



**Akku-Exzentrerschleifer  
„R18ROS-0“**  
Art.-Nr. 1500654

**69.99**

Akku-Spannung	18 V
Schwingzahl	20.000 min <sup>-1</sup>
Leerlaufdrehzahl	10.000 min <sup>-1</sup>
Schleiffläche	125 mm
Schwingkreis-Ø	2,5 mm
Gewicht	1,3 kg (o. Akku)



**Akku-Stichsäge  
„R18JS-0“**  
Art.-Nr. 1500478

**79.99**

Akku-Spannung	18 V
Hublänge	25 mm
Leerlaufdrehzahl	1.100 - 3.000 min <sup>-1</sup>
Gehrungsschnitte	bis max. 45°
Schnittleistung	in Holz 101 mm
	Gewicht



**Akku-Delta-Vibrationsschleifer  
„R18PS-0“**  
Art.-Nr. 1500655

**47.99**

Akku-Spannung	18 V
Leerlaufdrehzahl	11.000 min <sup>-1</sup>
Schwingzahl	22.000 min <sup>-1</sup>
Schwingkreis-Ø	1,8 mm
Gewicht	0,62 kg (o. Akku)





**NEU**

**Akku-Kapp-/Gehrungssäge „R18MS216-0“\***  
Art.-Nr. 1501449

**349.99**

Akku-Spannung	18 V
Sägeblatt-Ø	216 mm
Bohrung	30 mm
Leerlaufdrehzahl	3.200 min <sup>-1</sup>
max. Gehrungswinkel	50° L und 50° R
Neigungseinstellung	45° R
max. Schnittleistung	bei 45°/90° 70 x 185/70 x 270 mm 0° Gehrung/45° Neigung 48 x 270 mm 45° Gehrung/0° Neigung 70 x 185 mm 45° Gehrung/45° Neigung 185 x 48 mm
Gewicht	14,4 kg



*exakte Schnittauzeige  
dank eingebaute  
Laser*

**Akku-Kapp-/Gehrungssäge „EMS190DCL“**  
Art.-Nr. 1500743

**171.99**

Akku-Spannung	18 V
Sägeblatt-Ø	190 mm
Bohrung	30 mm
Leerlaufdrehzahl	4.500 min <sup>-1</sup>
Schwenkbereich	Tisch 45° L und 45° R
Neigungsbereich	Kopf 45° L
max. Schnittleistung	90° Tisch/90° Kopf 108 x 38 mm 90° Tisch/45° Kopf 95 x 38 mm 45° Tisch/90° Kopf 76 x 38 mm 45° Tisch/45° Kopf 76 x 30 mm
Gewicht	6,8 kg

**Akku-Bandschleifer „R18BS-0“\***

Art.-Nr. 1501453

**119.99**

Akku-Spannung	18 V
Leerlaufdrehzahl	12.000 min <sup>-1</sup>
Bandgeschwindigkeit	250 m/min
Bandgröße	76 x 533 mm
Bandlänge	457 mm
Schleifbreite	76 mm
Gewicht	2,75 kg (o. Akku)



**NEU**



**Akku-Handsauger „R18HV-0“**  
Art.-Nr. 1510188

**39.99**

Akku-Spannung	18 V
max. Luftmenge	1.300 l/min
Saugbehälterkapazität	5,4 l
Gewicht	1,0 kg (o. Akku)



*einfach über den  
USB-Anschluss aufladen*

**Akku-Bluetooth-Radio „R18R-0“**  
Art.-Nr. 1500740

**69.99**

Akku-Spannung	18 V
Ausgangsleistung	3 W
Lautsprecher-Ø	90 mm
Frequenzbereich	87,5 - 108 FM MHz
Gewicht	0,64 kg (o. Akku)

\*Lieferzeit ca. 1 - 2 Wochen

**RYOBI**

**NEU**



**Akku-Bohrschrauber „R18DDBL-0 Brushless“**  
Art.-Nr. 1500666 **129.99**



Akku-Spannung	18 V
max. Drehmoment	60 Nm
Leerlaufdrehzahl	1. Gang 440 min <sup>-1</sup> , 2. Gang 1.700 min <sup>-1</sup>
max. Bohrleistung	in Holz 50 mm, in Stahl 13 mm
Gewicht	1,25 kg (o. Akku)

**Akku-Stichsäge „R18JS7-0 Brushless“ \***

Art.-Nr. 1501452 **159.99**

Akku-Spannung	18 V
Hublänge	26 mm
Leerlaufdrehzahl	3.500 min <sup>-1</sup>
Gehrungsschnitte	bis 45°
Gewicht	2,3 kg (o. Akku)



geeignet für T- und U-Schaft-Stichsägeblätter

Weitere Artikel findest du unter

[toom.de/ryobi](http://toom.de/ryobi)

**BRUSHLESS**  
INTELLIGENT PERFORMANCE



Mehr Leistung

Die leistungsstarke Bürstenlos-Technologie liefert mehr Leistung und Drehmoment, um auch härtere Aufgaben zu bewältigen.



Intelligente Leistungssteuerung

Die intelligente Leistungssteuerung steuert die Motorleistung und sorgt für ein gleichmäßiges Drehmoment über den gesamten Leistungsbereich.



Der Akku, der mitläuft

Die intelligente Leistungssteuerung sorgt für eine gleichmäßige Leistung und Ladezeit für den Akku.



**Akku-Säbelsäge „R18RS7-0 Brushless“ \***  
Art.-Nr. 1501444 **149.99**

Leerlaufdrehzahl	bis zu 3.200 min <sup>-1</sup>
Hublänge	30 mm
max. Schnittleistung in Holz	210 mm
Gewicht	2,6 kg (o. Akku)



**Akku-Handkreissäge „R18CS7-0 Brushless“ \***  
Art.-Nr. 1501446 **149.99**

Akku-Spannung	18 V
Leerlaufdrehzahl	3.700 min <sup>-1</sup>
Sägeblatt-Ø	185 mm
Sägeblatt	Premium 24-Zahn, Hartmetall
max. Schnitttiefe	90°/45° 60/44 mm
Gewicht	2,94 kg (o. Akku)

**Akku-Winkelschleifer „R18AG7-0 Brushless“ \***  
Art.-Nr. 1501443 **149.99**

Akku-Spannung	18 V
Leerlaufdrehzahl	11.000 min <sup>-1</sup>
Scheiben-Ø	125 mm
Bohrung	22 mm
Spindelgewinde	M14
Gewicht	2,2 kg (o. Akku)



# Akku-Kompressor „R18I-0“ \*

ideal zum Aufpumpen von Schlauchbooten, Luftmatratzen mit niedrigem Druck sowie Autoreifen, Bällen mit hohem Druck, Art.-Nr. 1500302 **51,99**



Akku-Spannung	18 V
max. Druck	10,3 bar (150 PSI)
Gewicht	1,48 kg (o. Akku)



**Akku-Halogen-Leuchte „R18T-0 140 Lumen“ \***  
schwenkbarer Reflektor für optimale Ausleuchtung, Art.-Nr. 1501451 **24,99**

leuchtet bis zu 20 m weit



Akku-Spannung	18 V
Leuchtmittel	LED
Lichtstärke	140 Lumen
Gewicht	0,25 kg (o. Akku)

**Bit-Set „RAK31MSDI“ \***  
31-tlg., mit schlagfesten Bits, 60-mm-Magnetbithalter mit Quick Lock für einfachen Bit-Wechsel, TORSION-ZONE verringert die Belastung auf die Bitspitze, Art.-Nr. 1751842 **19,99**



**Akku-Heißklebepistole „R18GLU-0“ \***  
verarbeitet bis zu 60 Heißklebesticks mit einer Akkuladung des 18 V/5,0 Ah Li-Ion-Akkus RB18L50, Art.-Nr. 1501450 **29,99**

Nur 3 Minuten Aufwärmzeit, und du kannst loslegen.

Akku-Spannung	18 V
Düsen-Ø	3 mm
Klebestick-Ø	11 mm
Gewicht	0,39 kg (o. Akku)



## Wasser marsch



### Wasserspielplatz selbst gemacht

Draußen im Garten behütet matschen, plantschen, buddeln und spielen – das bereitet jedem Kind große Freude. Mit der toom Selbstbau-Idee Wasserspielplatz „Pitsch-Patsch“ wirst du ganz schnell zum großen Helden deiner Kids. Alles, was du dafür benötigst

Materialliste, PDF-Anleitung und Hinweise findest du in der Kreativwerkstatt unter toom.de. Jetzt noch ein wenig handwerkliches Geschick dazupacken – zack, fertig!

[toom.de/kreativwerkstatt](http://toom.de/kreativwerkstatt)

# Per Akku Handwerk. fürs



**Akku-Bohrschrauber  
„BS 18“\***  
Art.-Nr. 1501375

**79.99**

Akku-Spannung	18 V
max. Drehmoment weich	24 Nm
max. Drehmoment hart	48 Nm
Leerlaufdrehzahl	0 - 450/0 - 1.600 min <sup>-1</sup>
max. Bohrleistung	in Holz 20 mm, in Stahl 10 mm



**Akku-Bohrschrauber  
„BS 18 L“\***  
Art.-Nr. 1501419

**159.99**

Akku-Spannung	18 V
max. Drehmoment weich	25 Nm
max. Drehmoment hart	50 Nm
Leerlaufdrehzahl	0 - 450/0 - 1.800 min <sup>-1</sup>
max. Bohrleistung	in Weichholz 20 mm, in Stahl 10 mm



**Akku-Bohrschrauber  
„BS 18 LT BL“\***  
Art.-Nr. 1501378

**199.99**

Akku-Spannung	18 V
max. Drehmoment weich	34 Nm
max. Drehmoment hart	60 Nm
Leerlaufdrehzahl	0 - 600/0 - 2.100 min <sup>-1</sup>
max. Bohrleistung	in Weichholz 38 mm, in Stahl 13 mm



**Radio „R 12-18 BT“\***  
robustes und kompaktes AM/FM-Bau-  
stellenradio mit Bluetooth zum drahtlosen  
Musikhören von Smartphone oder Tablet,  
Art.-Nr. 1501369

**99.99**

Akku-Spannung	12 - 18 V
Radiofrequenz AM	522 - 1.620 kHz
Radiofrequenz FM	87,5 - 108 MHz
Gewicht (ohne Akkupack)	1.85 kg



*Kombihammer mit 3 Funktionen:  
Hammerbohren, Bohren und Meißeln*

**Akku-Kombihammer  
„KHA 18 LTX“\***  
Art.-Nr. 1501377

**389.99**

Akku-Spannung	18 V
max. Einschlagenergie	2,2 J
max. Schlagzahl	4.000 min <sup>-1</sup>
Bohr-Ø	in Beton 24 mm
	in Mauerwerk 68 mm
	in Stahl 13 mm
	in Weichholz 25 mm
Leerlaufdrehzahl	0 - 1.100 min <sup>-1</sup>



**Akku-Winkelschleifer  
„W 18 LTX 125 Quick“\***  
Art.-Nr. 1490278

**199.99**

Akku-Spannung	18 V
Leerlaufdrehzahl	8.000 min <sup>-1</sup>
Scheiben-Ø	125 mm
Spindelgewinde	M 14

Weitere Artikel  
findest du unter

[toom.de/metabo](http://toom.de/metabo)



## LiHD-Technologie

Dank der neuen LiHD-Technologie deckt Metabo als einziger Hersteller weltweit die gesamte Leistungsbandbreite ab – von 400 bis 3.200 Watt – von Standardmaschinen bis hin zu einzigartigen Systemlösungen. Anwendungen, die bisher nur stärksten Netzmotoren vorbehalten waren, sind nun kabellos möglich.

## Vorteile

Du erhältst auf alle Metabo Akkus 3 Jahre Garantie. Die Akkus sind zu allen Geräten dieser Doppelseite kompatibel.

## Akku-Bohrschrauber „BS 18 Li Set“

Art.-Nr. 1501121

139.99

Akku-Spannung	18 V
max. Drehmoment weich	24 Nm
max. Drehmoment hart	48 Nm
Leerlaufdrehzahl	0 - 450/0 - 1.650 min <sup>-1</sup>
max. Bohrleistung	in Holz 20 mm, in Stahl 10 mm

metabo



## „2x 18V/4,0 Ah LiHD-Akkus“ \*

Art.-Nr. 1501382

159.99

## „2x 18/2,0 Ah Li-Ion-Akkus“

Art.-Nr. 1501381

79.99

## Akku-Multitool „MT 18 LTX“ \*

Art.-Nr. 1490276

199.99

Akku-Spannung	18 V
Leerlaufdrehzahl	7.000 - 18.000 min <sup>-1</sup>
Oszillationswinkel links/rechts	1,6°
Werkzeugaufnahme	OIS-/Starlockkompatibel
Schleifplatte, Maß von Eck zu Eck	93 mm



*mehr Sicherheit,  
weil kein störendes  
Kabel im Weg ist*



## Akku-Stichsäge „STA 18 LTX 100“ \*

Art.-Nr. 1490275

199.99

Akku-Spannung	18 V
Pendelhubstufen	4
Leerlaufdrehzahl	550 - 2.800 min <sup>-1</sup>
Schnitttiefe in Holz	in Holz 100 mm in Metall 25 mm in Stahl 10 mm
Schwenkbereich	-45° bis +45°

## Akku-Säbelsäge „SSE 18 LTX“ \*

Art.-Nr. 1490274

179.99

Akku-Spannung	18 V
Leerlaufdrehzahl	0 - 3.100 min <sup>-1</sup>
Sägeblattthub	13 mm

## Akku-Handkreissäge „KS 18 LTX 57“ \*

Art.-Nr. 1490277

199.99

Akku-Spannung	18 V
Schwenkbereich	50°
Schnitttiefe	0 - 57 mm
Sägeblatt-Ø x Bohrung	165 x 20 mm
Leerlaufdrehzahl	4.600 min <sup>-1</sup>
max. Schnittgeschwindigkeit	40 m/s

\* Teilweise kurze Lieferzeit möglich

## POWER X-CHANGE PLUS

Die neueste Lithium-Ionen-Generation.  
**Die System-Akku-Generation Power X-Change Plus** bietet noch mehr Vorteile als die bewährten Power X-Change Akkus.

- Noch längere Laufzeiten
- Noch längere Lebensdauer
- Noch mehr Power
- Verbesserte Materialien



### Einer für alle

Ein Akku für alle Geräte in Werkstatt und Garten. Mit dem Akkusystem Power X-Change von Einhell betreibst du jedes Gerät mit ein und demselben Akku. Ob Werkzeug oder Gartengerät – ein Akku\* reicht. Fertig mit der Gartenarbeit? Akku raus aus dem Rasenmäher und rein in den Exzentrerschleifer. Jetzt werden die Werkstatt-Projekte erledigt.

# Kompakte Alleskönner!



mit Ladestandsanzeige

**18 V/2,0 Ah Li-Ion-Akku „Power X-Change“**  
Art.-Nr. 1500760 **29.99**



**18 V/3,0 Ah Li-Ion-Akku „Power X-Change“**  
Art.-Nr. 1490252 **41.99**



mit Ladestandsanzeige



**18 V/4,0 Ah Li-Ion-Akku „Power X-Change“**  
Art.-Nr. 1500761 **64.99**



**18 V/5,2 Ah Li-Ion-Akku „Power X-Change Plus“**  
Art.-Nr. 1490266 **77.99**

## Flexibel im Einsatz

Universell verwendbar für alle „Power X-Change“-Geräte, verlängerte Akkulebensdauer dank situativ angepasster Ladezyklen.



**18 V 30-min-Akku „Power X-Change“**  
aktuellste Information über Akkuzustand dank 6-Stufen-Ladesystem, höchste Sicherheit angesichts intelligenten Lademanagements, Ausgangsspannung 21 V,  
Art.-Nr. 1490255 **24.99**



**18 V/3,0 Ah Akku „Power X-Change Plus“**  
aktuellste Information über Akkuzustand dank 6-Stufen-Ladesystem, permanente Akkuüberwachung für optimalen Ladevorgang,  
Art.-Nr. 1501014 **44.99**



**Akku „Power-X-Boostcharger“ 6A**  
signifikant verkürzte Ladezeit durch zuschaltbaren Boostmode, Ausgangsspannung 18 V,  
Art.-Nr. 1501294 **43.99**



**Akku „Power X-Twincharger“ \*\***  
schnellere Einsatzbereitschaft dank Parallelladung von 2 x 18 V, permanente Akkuüberwachung für optimalen Ladevorgang,  
Art.-Nr. 1501486 **52.99**

**NEU**

# Unsere Bohrer sind der Hammer!



**Akku-Schlagbohrschrauber „TE-CD 18/48 Li-i“ – Solo\***  
 2-Gang-Getriebe, max. Drehmoment 48 Nm, Leerlaufdrehzahl 0 - 1.500 min<sup>-1</sup>, 23 Drehmomentstufen, Bohrleistung Beton 10 mm, Schlagzahl 0 - 24.000 min<sup>-1</sup>, Art.-Nr. 1501359 **82.99**



Weitere Artikel findest du unter

[toom.de/einhell](http://toom.de/einhell)



**NEU**

**Akku-Schlagbohrschrauber „TE-CD 18 Li-i BL“ – Solo**  
 bürstenloser Motor, 2-Gang-Getriebe, max. Drehmoment hart 60 Nm, Bohrleistung in Beton 10 mm, Schlagzahl max. 0 - 28.800 min<sup>-1</sup>, ohne Akku/Ladegerät, 22 Drehmomentstufen, max. Leerlaufdrehzahl 0 - 1.800 min<sup>-1</sup>, Art.-Nr. 1501361 **79.99**



**Akku-Bohrhammer „TE-HD 18 Li-i“ – Solo**  
 Metall-Getriebe, Universal-SDS-plus-Aufnahme, Schlagzahl 0 - 5.700 min<sup>-1</sup>, Leerlaufdrehzahl 0 - 1.100 min<sup>-1</sup>, max. Drehmoment hart 14 Nm, Schlagstärke 1,2 J, ohne Akku/Ladegerät, Art.-Nr. 1500702 **72.99**



**NEU**

**Akku-Bohrhammer „Herocco“\***  
 bürstenloser Motor, SDS-plus-Aufnahme, Leerlaufdrehzahl 0 - 1.200 min<sup>-1</sup>, Schlagzahl 0 - 5.500 min<sup>-1</sup>, 2,2 J, Lieferung im Koffer, pneumatisches Schlagwerk, stufenlos einstellbarer Bohrtiefenanschlag aus massivem Metall, ohne Akku/Ladegerät, Art.-Nr. 1501342 **149.99**





**Einhell**

**POWER X-CHANGE**



mit praktischem  
Gürtelhalter



**Akku-Bohrschrauber  
„TE-CD 18/40 Li“ – Solo**  
18 V, Leerlaufdrehzahl 0-1.500 min<sup>-1</sup>,  
max. Drehmoment hart 40 Nm,  
21 Drehmomentstufen,  
Art.-Nr. 1501360

**59.99**



**Akku-Schlagschrauber  
„TE-CW 18 Li BL,  
Brushless“ – Solo**

18 V, Leerlaufdrehzahl 0-2.900 min<sup>-1</sup>,  
max. Drehmoment hart 215 Nm,  
Werkzeug-Aufnahme (4-Kant)  
1,27 cm,  
Art.-Nr. 1500757

**77.99**



inkl. 2x 1,5 Ah Akkus

**Akku-Bohrschrauber  
„TE-CD 18/40 Li“**

18 V, 2 x 1,5-Ah-Akku, Leerlaufdreh-  
zahl 0-1.500 min<sup>-1</sup>, max. Drehmoment  
hart 40 Nm, 21 Drehmomentstufen,  
Art.-Nr. 1501358

**129.99**



**Akku-Bohrschrauber  
„TE-CD 18 Li Brushless“ – Solo**  
bürstenloser Motor, 2-Gang-Getriebe,  
LED-Licht, max. Drehmoment hart  
60 Nm, 20 Drehmomentstufen, ohne  
Akku/Ladegerät, max. Leerlaufdrehzahl  
0-1.800 min<sup>-1</sup>,  
Art.-Nr. 1500756

**69.99**

inkl. 2x 1,5 Ah Akkus  
und Schnellladegerät

**Akku-Bohrschrauber  
„TE-CD 12 X-Li“**

2-Gang-Getriebe, max. Drehmoment  
hart 25 Nm, Drehzahl-Regелеlektronik,  
inkl. 10-tlg. Bit-Set, Lieferung  
im Koffer, max. Leerlaufdrehzahl  
0-1.300 min<sup>-1</sup>, 18 Drehmomentstufen,  
Art.-Nr. 1501026

**79.99**



inkl. Akku

**Akkuschrauber  
„TE-SD 3,6/1 Li“ \***

3,6 V, 1.500 Ah Li-Ion, max. Dreh-  
moment hart 4,5 Nm, LED-Beleuch-  
tung, Leerlaufdrehzahl 0-180 min<sup>-1</sup>,  
10-tlg. Bit-Set,  
Art.-Nr. 1501286

**29.99**



**NEU**

*Für  
punktgenaues  
Arbeiten.*



**Schlagbohrmaschine TC-ID 550 E**

**POWER X-CHANGE**

**Akku-Exzentrerschleifer „TE-RS 18 Li“ – Solo**  
Kletthaftung, Staubabsaugung,  
inkl. 1 x Schleifpapier, Schwingzahl  
14.000 - 22.000 min<sup>-1</sup>, Schwingkreis  
2 mm, Schleifteller-Ø 125 mm,  
Leerlaufdrehzahl 7.000 - 11.000 min<sup>-1</sup>,  
ohne Akku/Ladegerät, Hubhöhe 22 mm,  
werkzeugloser Sägeblattwechsel,  
Art.-Nr. 1500770 **52.99**



**Akku-Winkelschleifer „TE-AG 18/115 Li“ – Solo**  
Zusatzhandgriff in 3 Positionen montier-  
bar, Scheiben-Ø 115 mm, Leerlaufdreh-  
zahl max. 8.500 min<sup>-1</sup>, max. Schnitttiefe  
28 mm+, ohne Trennscheibe/Akku/  
Ladegerät,  
Art.-Nr. 1490241 **49.99**



**Akku-Winkelschleifer „Axxio“ \***  
bürstenloser Motor, Zusatzhandgriff in  
2 Positionen montierbar, Scheiben-Ø  
125 mm, Leerlaufdrehzahl max.  
8.500 min<sup>-1</sup>, max. Schnitttiefe 33 mm,  
ohne Trennscheibe/Akku/Ladegerät,  
Art.-Nr. 1501341 **89.99**



**BRUSHLESS**  
Einhell

**NEU**



**Akku-Multischleifer „TE-OS 18/1 Li“ – Solo**  
Schleifpapierbefestigung mittels Klett,  
Filterbox für Schleifstaub (nur mit  
1,5/2,0/2,6 Ah Akku passend), inkl.  
Staubabsaugadapter, inkl. 6 Schleif-  
papieren (3 x P120/3 x P240), Schwing-  
zahl 24.000 min<sup>-1</sup>, Schleifpapiergröße  
93 x 60 x 105 mm, Schwingkreis 1,6 mm,  
ohne Akku/Ladegerät,  
Art.-Nr. 1501072 **34.99**



## Schlagbohrmaschine „TC-ID 550 E“

Drehzahlelektronik mit Drehzahlvorwahl, inkl. Tiefenanschlag, Leistung 550 W, Schlagzahl 0 - 44.800 min<sup>-1</sup>, Bohrleistung in Holz/Metall/Beton 25/10/13 mm, Leerlaufdrehzahl 0 - 2.800 min<sup>-1</sup>, Bohrfutter 1,5 - 13 mm, Art.-Nr. 1500771

**34.99**



## Multifunktionswerkzeug „TE-MG 300 EQ“

Drehzahlelektronik, inkl. umfangreichem Zubehör, Leistung 300 W, Schwingzahl 22.000 - 40.000 min<sup>-1</sup>, Oszillationswinkel 3,2°, Schleifpapiergröße 93 x 93 x 93 mm, werkzeugloser Zubehörwechsel, inkl. Koffer, Art.-Nr. 1500767

**75.99**

inkl. Koffer und Zubehör



## Mauernutfräse „TC-MA 1300“

Staubabsaugung, stufenlose Einstellung der Schnitttiefe bis 30 mm, inkl. 2 Diamant-Trennscheiben, Leistung 1.320 W, Trennscheiben-Ø 150 x 22,2 mm, Nuttiefe 8 - 30 mm, Nutbreite 8 - 26 mm, Art.-Nr. 1501128

**89.99**



## Handkreissäge „TC-CS 1200“

230 V, 1.230 W, Leerlaufdrehzahl 5.000 min<sup>-1</sup>, Schnitttiefe 90°/45° 55/37 mm, Sägeblatt-Ø 160 x 16 x 2,5 mm/24 Z, Art.-Nr. 1500154

**84.99**



NEU

## Universalsäge „TE-AP 750 E“\*

Hubzahl-Elektronik, inkl. Sägeblatt (Holz), Schnitttiefe in Holz/Stahl 150/10 mm, Hubzahl 0 - 2.800 min<sup>-1</sup>, werkzeugloser Wechsel des Sägeblatts, Leistung 750 W, Hubhöhe 20 mm, Art.-Nr. 1501364

**69.99**



## Stichsäge „TC-JS 80/1“

Drehzahlelektronik, Gehrungsschnitte bis 45°, Staubabsaugung, Hubzahl 1.000 - 3.000 min<sup>-1</sup>, Schnitttiefe in Holz/Kunststoff/Stahl 80/20/10 mm, Leistung 550 W, Hubhöhe 20 mm, Art.-Nr. 1500772

**39.99**



## Winkelschleifer „TE-AG 115/600“

Zusatzhandgriff in 3 Positionen montierbar, Leistung 600 W, Scheiben-Ø 115 mm (nicht im Lieferumfang enthalten), Leerlaufdrehzahl 12.000 min<sup>-1</sup>, Sicherheitsschalter, Wiederanlaufschutz, Art.-Nr. 1500764

**34.99**



## Winkelschleifer „TE-AG 230“

Zusatzhandgriff in 3 Positionen montierbar, Leistung 2.350 W, Leerlaufdrehzahl 6.500 min<sup>-1</sup>, Scheiben-Ø 230 mm (nicht im Lieferumfang enthalten), Spindelarretierung, Anti-Vibrations-Hauptgriff, drehbarer Handgriff, Art.-Nr. 1500765

**86.99**



## Exzenterschleifer „TC-RS 38 E“

Drehzahl-Regелеlektronik, Staubabsaugung über Staubfangsack, inkl. 1 Schleifpapier, Leistung 380 W, Schwingzahl 12.000 - 26.000 min<sup>-1</sup>, Schwingkreis 2 mm, Schleifscheiben-Ø 125 mm, Art.-Nr. 1500779

**34.99**



Mach es  
passend.



**Akku-Handkreissäge „TE-CS 18 Li“ – Solo \***

werkzeuglose Einstellung von Schnitttiefe und Neigungswinkel, Staubsaugadapter, LED-Licht, Drehzahl 4.200 min<sup>-1</sup>, Sägeblatt-Ø 150 x 10 mm, Schnitttiefe bei 90°/45° 48/32 mm, Art.-Nr. 1500736

**59,99**



**Akku-Bläser „TE-CB 18/180 Li“ – Solo \*/\*\***

2 Geschwindigkeitsstufen für anwendungsgerechtes Arbeiten, Luftgeschwindigkeit bis zu 180 km/h, für Baustelle, Werkstatt oder Garten, mit Softgrip, inkl. 3 Aufblasadapter, Art.-Nr. 1501348

**34,99**



**Akku-Stichsäge „E-JS 18 Li“ – Solo \***

Staubabblasfunktion, Hubzahl 2.400 min<sup>-1</sup>, Hubhöhe 25,4 mm, Schnitttiefe in Holz/Kunststoff/Stahl 80/12/10 mm, max. Schrägschnitte 47°, Art.-Nr. 1490242

**54,99**



**Akku-Multifunktionswerkzeug „Varrito“ \*/\*\***

Drehzahlelektronik, 12-Pin-Werkzeugaufnahme, Schwingzahl 22.000 - 40.000 min<sup>-1</sup>, magnetische Werkzeugaufnahme, Oszillationswinkel 3,2°, inkl. umfangreichem Zubehör, Art.-Nr. 1500769

**79,99**



**Akku-Universalsäge „TE-AP 18 Li“ – Solo \***

verstellbarer Sägeschuh, Hubzahl 0 - 2.600 min<sup>-1</sup>, Hubhöhe 22 mm, werkzeugloser Sägeblattwechsel, Schnitttiefe in Holz/Stahl 100/6 mm, inkl. Sägeblatt (Holz), Art.-Nr. 1490243

**49,99**



**Einhell**

**POWER X-CHANGE**



**Akku-Radio „TE-CR 18 Li“ – Solo\***  
 10 Sender-Speicherplätze, integrierte Antenne und AUX-in-Anschluss, inkl. Anschlusskabel für Handy, MP3-Player etc., LCD-Display mit Anzeige der Uhrzeit, Möglichkeit zur Wandbefestigung,  
 Art.-Nr. 1500759 **41.99**



**Akku-Hybrid-Kompressor „Pressito“ \*/\*\***  
 Hybridfunktion Akku- und Netzbetrieb, Druck bei Hochdruckpumpe bis 11 bar einstellbar, inkl. 3-tlg. Aufblasadapter-Sets, Motorleistung 90 W, max. Betriebsdruck Hochdruckpumpe 11 bar,  
 Art.-Nr. 1501366 **67.99**



**Akku-Autopoliermaschine „CE-CB 18/254 Li“ – Solo \*/\*\***  
 Überlastschutz, inkl. 2 Polierhauben, Drehzahl 2.500 min<sup>-1</sup>, Ø 254 mm,  
 Art.-Nr. 1501344 **49.99**



**Akku-Handstaubsauger „TE-VC 18 Li“ – Solo \*/\*\***  
 inkl. 3 Düsen, Verlängerungsrohr (0,465 m), max. Saugleistung 4,2 kPa, Auffangbehälter-Volumen 540 ml, Wandhalterung,  
 Art.-Nr. 1501345 **37.99**



**Akku-Lampe „TE-CL 18/2000 Li AC“ – Solo \*/\*\***  
 Hybridfunktion Akku- und Netzbetrieb, 50 LEDs, 2.000 lm, schwenkbarer Leuchtkopf,  
 Art.-Nr. 1501347 **59.99**



**Akku-Lampe „TE-CL 18 Li H“ – Solo\***  
 schwenkbarer Kopf, 280 lm, 1 LED, praktischer Metallhaken,  
 Art.-Nr. 1500758 **23.99**



\*Bei allen Geräten auf dieser Seite ist kein Akku und kein Ladegerät enthalten. \*\*Teilweise kurze Lieferzeit möglich

# Gerüttelt! Nicht gerührt.



Kompakt, handlich und durch den klappbaren Griff leicht zu transportieren.



### Rüttelplatte

leistungsstarker 4-Takt-Benzinmotor, eignet sich sowohl für Pflasterarbeiten als auch für den Wege-, Garten- und Landschaftsbau

#### „HP1100s“

4 kW/5,5 PS, inkl. klappbarem Handgriff, Fahrvorrichtung, PU-Schutzmatte, Ölwächter, 57 kg, Art.-Nr. 1500429

**299.99**

#### „HP1300s“

4,8 kW/6,5 PS, 83 kg, Art.-Nr. 1500430 (o. Abb.)

**389.99**



### Vibrations-Stamper „VS1000“

Verdichtungsdruck 10.000 N, Verdichtungstiefe 4 - 6 cm, 6,5 PS, Schlagzahl 450 - 650/min, 78 kg, mit Fahrvorrichtung, Art.-Nr. 1500432

**679.-**

### Baustellenkreissäge „Structo 5.0“\*

400 V, Drehzahl 2.800 min<sup>-1</sup>, 4.200 W, Sägeblatt-Ø 500 mm, Tischgröße 1.000 x 660 mm, Tischhöhe 855 mm, Schnitthöhe max. 150 mm, Art.-Nr. 1501113

**819.-**



### Rüttelplatte „HP3000S“\*

Plattengröße 730 x 450 mm, Verdichtungsdruck 30.500 N, Verdichtungstiefe 50 cm, 9,0 PS, 4-Takt-Benzinmotor, mit Fahrvorrichtung und PU-Schutzmatte, Art.-Nr. 1501116

**999.-**



## So geht sicher



## Sicherer Umgang mit Großmaschinen

Moderne Werkzeuge und Maschinen unterliegen in Bauart und Herstellung umfassenden Sicherheitsbedingungen und Richtlinien. Gerade bei elektrischen Geräten sorgen ausgereifte Sicherheitsvorkehrungen dafür, dass bei Fehlfunktionen und gefährlichen Situationen eine automatische Abschaltung des Geräts erfolgt. Dennoch bleiben im Umgang mit Großgeräten immer Restrisiken bestehen.

Mit unserem 1 x 5 der Arbeitssicherheit bist du bestens gerüstet:

1. Trage geeignete Arbeitsbekleidung.
2. Beachte die Anweisungen des Herstellers.
3. Pflege die Geräte regelmäßig.
4. Nimm Rücksicht auf dein Umfeld.
5. Bewahre die Geräte sachgerecht auf.

Wenn du diese 5 Punkte beachtest, bist du auf der sicheren Seite.



Du kannst zwischen drei Bohrern wählen, mit einer Bohrlänge von 800 - 1.000 mm.



**Erdbohrer „EB1700“**

Bohrerdrehzahl 0 - 310 min<sup>-1</sup>, Hubraum 51,7 cm<sup>3</sup>, Drehzahl max. 9.600 min<sup>-1</sup>, 1,77 PS, 2-Takt-Benzinmotor, Art.-Nr. 1501418

229.99



Der Spaten verfügt über Spatenblatt, Schaber, Breit-, Flach- und Spitzweißel.



**Druckluftspaten „Aero2Spade“\***

pneumatisches Universalwerkzeug für Arbeiten in Garten und Haus, Arbeitsdruck 6,3 bar, geeignet für Kompressoren zwischen 24 und 100 l, ermüdungsfreies Arbeiten durch Vibrationsdämpfung, Art.-Nr. 1501074

139.99



**Abbruchhammer „AB1600“**

1.600 W, Schlagkraft 50 J, geeignet für Abbruch-, Durchbruch-, Stemm-, Meißel-, Aufriss- und Abschlagarbeiten, inkl. Spitz- und Flachmeißel, 1 Satz Kohlebürsten, Metallkoffer, 15,7 kg, Art.-Nr. 1500431

140.99



**Finanzierung**

**Vorhaben clever finanziert.**

- Bereits ab einem Einkaufswert von 199 €
- Kein Warten, direkt vor Ort abschließen
- Finanzierung und Laufzeit individuell gestalten
- Vermittlung erfolgt durch die Targobank AG

Alles zum Thema Finanzierung findest du unter

[toom.de/finanzierung](http://toom.de/finanzierung)

PRÄZISIONS  
MASCHINE



**Fliesenschneider „FS850 230V“**

230 V, 1.250 W, Tischgröße 680 x 465 mm, Trennscheiben-Ø 180 mm, Wasserbehälter 18 l, Schnitthöhe bei 90° max. 40 mm, Schnitthöhe bei 45° max. 14 mm, Art.-Nr. 1520020

St. 349.99

\* Lieferzeit ca. 1 - 2 Wochen



**Universal-Kapp-Zugsäge „HM80MP“\***  
 230 - 240 V, 1.700 W, Sägeblatt-Ø 216 mm, Sägeblatt-Drehzahl 3.800/5.000 min<sup>-1</sup>, Drehteller-Ø 260 mm, Neigungswinkel 1 x 45°, Gehrungswinkel 47° links bis -47° rechts, 2 Geschwindigkeiten, für Holz, Aluminium, Plastik, Kupfer und Metall, Art.-Nr. 1500750



**Universal-Kapp-Zugsäge „HM100MP“\***  
 230 - 240 V, 2.150 W, Sägeblatt-Ø 255 mm, Sägeblatt-Drehzahl 3.200/4.500 min<sup>-1</sup>, Drehteller-Ø 260 mm, Neigungswinkel 1 x 45°, Gehrungswinkel 47° links bis -47° rechts, 2 Geschwindigkeiten, für Holz, Aluminium, Plastik, Kupfer und Metall, Art.-Nr. 1500751

149.99

279.99



**Kapp-Gehrungssäge „HM80L“**  
 leistungsstarker 1.500-W-Motor für bis zu 12 cm Schnittbreite und 6 cm Schnitthöhe, inkl. Zuschnitt-Laser und HM-Sägeblatt, Ø 21 cm, 39,5 x 34 x 46,8 cm (LxBxH), Art.-Nr. 1500896

59.99

beidseitig neigbar



**Kapp-Zugsäge „HM80DB“**  
 Kapp-Zugsäge mit leistungsstarkem 1.500-W-Motor für bis zu 34 cm Schnittbreite, inkl. Zuschnitt-Laser und HM-Sägeblatt, Ø 21 cm, 81 x 46 x 40 cm (LxBxH), Art.-Nr. 1500891

109.99



**Kapp-Zugsäge „HM100LXU“\***  
 leistungsstarker 2.000-W-Motor für bis zu 34 cm Schnittbreite, inkl. Zuschnitt-Laser und eines zweiten HM-Sägeblatts, Ø 25,4 cm, 57,5 x 96,5 x 53 cm (LxBxH), Art.-Nr. 1500905

159.99

passt perfekt zu deiner Kappsäge



**Universal-Sägetisch „UMF 1600“\***

100 x 58 x 81 cm (LxBxH), ausziehbar bis 165 cm, belastbar bis 200 kg, Art.-Nr. 1501037

79.99

TIEFPREIS GARANTIE

Produkt woanders günstiger gesehen?

Wir machen dir den gleichen Preis.

Alles zum Thema Garantien findest du unter

[toom.de/garantien](http://toom.de/garantien)





**Wippkreissäge „HS520“**

230 V, Sägeblatt-Ø 505 mm, Schnitt-Ø max. 170 mm, Schnittlänge min./max. 200 - 1.200 mm, Drehzahl 2.800 min<sup>-1</sup>, Art.-Nr. 1501520

699.99

**Wippkreissäge „HS720“\***

400 V, Sägeblatt-Ø 700 mm, Schnitt-Ø max. 250 mm, Schnittlänge min./max. 250 - 1.500 mm, Drehzahl 1.400 min<sup>-1</sup>, Art.-Nr. 1501285

899.-



NEU



NEU



NEU

**Kehrmaschine „SC 2200PE“\***

Kehrbreite 100 cm, Bürsten-Ø 350 mm, Bürsten-Drehzahl 180 - 350 min<sup>-1</sup>, Übertragung 3 Vorwärtsgänge + Rückwärtsgang, Hubraum 173 cm<sup>3</sup>, 6,5 PS, 4-Takt-Benzinmotor, Art.-Nr. 1501407

1.499.-



Für alle Einsatzbereiche gibt's das passende Zubehör.

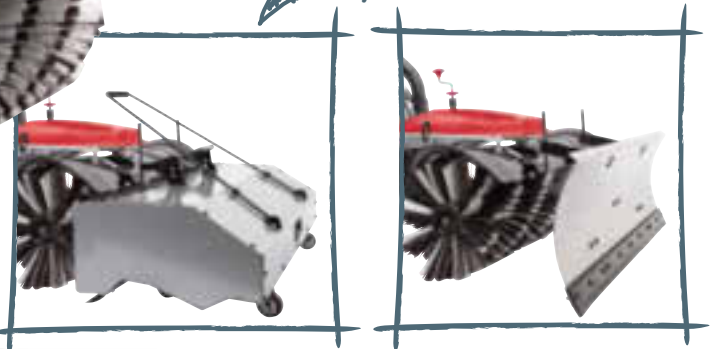

läuft bei Neuleistung 5 Stunden lang



**Inverter-Strom-Generator „SG 1200“**

230-V-Wechselstrom-Steckdose, Nennleistung 1 kW, max. Leistung 1,2 kW, Motorleistung 3,8 kW/2,8 PS, Art.-Nr. 1501059

139.99

Weitere Artikel findest du unter

[toom.de/scheppach](http://toom.de/scheppach)

\* Lieferzeit ca. 1 - 2 Wochen



## Druckluft-Schlauchtrommel „DSA 10/8/1“

Rückholautomatik, Wandmontage, um 180° schwenkbar, Schlauchlänge (aufgerollt + Kompressorverbindung) 9 m + 1 m, PVC, Innen-/Außen-Ø 8/12 mm, Arbeitstemperatur -5 °C bis +45 °C, max. zulässiger Arbeitsdruck 10 bar, Art.-Nr. 1500789

**49.99**



**Druckluft-Gewebeslauch**  
10 m, Ø 6 mm,  
Art.-Nr. 1508342

**16.79**



**Reifenfüllmessgerät**  
8 bar, mit digitalem Display,  
Art.-Nr. 1500788

**29.99**



**Reifenfüller-Düsen-Set**  
8-tlg.,  
Art.-Nr. 1500027

**9.99**



**Tacker-Nagler-Set**  
inkl. 7-tlg. Zubehör,  
Art.-Nr. 1800009

**57.99**



**Ausblaspistole „Pro“**  
mit Luftmengenregulierung,  
Art.-Nr. 1500409

**14.99**

Rost- und Farbentfernung auf Metallflächen



Artikelbezeichnung	1. Schlagschrauber-Set, 16-tlg.	2. Reifenfüll-Messgerät „Pro“	3. Sandstrahl-pistole	4. Farbspritz-pistole	5. Werkzeug-Set, 13-tlg.
max. Arbeitsdruck	6,3 bar	0-10 bar	3-5 bar	3-4 bar	3-8 bar (je nach Werkzeug)
Luftverbrauch	ca. 300 l/min	ca. 300 l/min	ca. 130-250 l/min	ca. 130-250 l/min	ca. 130-300 l/min (je nach Werkzeug)
Zubehör/ Ausstattung	Hammerschlagwerk, 10 Sechskant-Nüsse, Miniöler, Verlängerung, Inbusschlüssel, Ölflasche, Gewindestecknippel	Gewindestecknippel, Ventilstecker, stoßsicheres Manometer, geeichtes Reifenfüllmessgerät	Metall-Saugbecher 1.000 ml, Gewindestecknippel	Metall-Saugbecher 1.000 ml, Gewindestecknippel	Reifenfüllmessgerät, Ausblas-, Farbspritz- u. Sprühpistole, Spiralschlauch 5 m, 8-tlg. Düsen-Set
Art.-Nr.	1508452	1500413	1508474	1508496	1508716
Preise	<b>67.99</b>	<b>64.99</b>	<b>19.99</b>	<b>32.99</b>	<b>44.99</b>

inklusive  
19-tlg. Zubehör-Set



**Airbrush-Kompressor-Set „Creative“**  
Leistung/Anschluss 0,3 kW/230 V ~ 50 Hz,  
Servicefaktor S3/15 %, ölfrei, max. zulässiger  
Arbeitsdruck 2,6 bar, Ansaugleistung 40 l/min,  
Anwendung für Modellbau, Bildgestaltung,  
Aus- und Aufblasen, Zubehör/Ausstattung  
Airbrush-Spritzpistole (Single Action), Luft-  
schlauch, Adapter, 2 Farbbehälter, Ausblas-  
pistole, Spiralschlauch, 6 Farben und 1 Ver-  
dünnung 22 ml, Pipette, Ballnadel, Reifenadapter  
und Düsenadapter, Gabelschlüssel,  
Art.-Nr. 1500314 **99,99**



Artikelbezeichnung	1. „DKP 1500/50/2 OF Vertical Air“	2. „Smart Air“	3. „Trolley Air“	4. „DKP 1100/24/2 OF“	5. „DKP 1800/24/1 Pro“	6. „DKP 3000/100/1 Pro“*
Leistung/Anschluss	1,5 kW/230 V ~ 50 Hz	1,1 kW/230 V ~ 50 Hz	1,5 kW/230 V ~ 50 Hz	1,1 kW/230 V ~ 50 Hz	1,8 kW/230 V ~ 50 Hz	3,0 kW/400 V/3 ~ 50 Hz
Servicefaktor	S3/25 %	S3/15 %	S3/15 %	S3/25 %	S3/50 %	S3/50 %
ölfrei/ölgeschmiert	ölfrei	ölfrei	ölfrei	ölfrei	ölgeschmiert	ölgeschmiert
max. zulässiger Arbeitsdruck	10 bar	10 bar	8 bar	8 bar	10 bar	10 bar
Ansaugleistung	240 l/min	180 l/min	220 l/min	180 l/min	250 l/min	650 l/min
Füllleistung	0-4 bar ca. 149 l/min 4-6 bar ca. 111 l/min 6-10 bar ca. 72 l/min	0-4 bar ca. 124 l/min 4-6 bar ca. 100 l/min 6-10 bar ca. 63 l/min	0-4 bar ca. 116 l/min 4-6 bar ca. 108 l/min 6-8 bar ca. 84 l/min	0-4 bar ca. 132 l/min 4-6 bar ca. 92 l/min 6-8 bar ca. 83 l/min	0-4 bar ca. 142 l/min 4-6 bar ca. 131 l/min 6-10 bar ca. 117 l/min	0-4 bar ca. 602 l/min 4-6 bar ca. 480 l/min 6-10 bar ca. 421 l/min
Kesselinhalt	50 l	5 l	6 l	24 l	24 l	100 l
Anwendung	Aus- und Aufblasen, Tackern und Nageln, Sprühen	Aus- und Aufblasen	Aus- und Aufblasen	Aus- und Aufblasen, Tackern und Nageln, Sprühen	Aus- und Aufblasen, Tackern, Nageln und Meißeln, Farbspritzen, Schleifen und Sandstrahlen	Aus- und Aufblasen, Tackern und Nageln, Farbspritzen, Meißeln, Schrauben und Bohren, Schleifen und Sandstrahlen
Zubehör/Ausstattung	Räder/Standfüße, Schubbügel, Druckschalter, Druckregler, Manometer für Arbeitsdruck, Schnellkupplung, Sicherheitsventil, Thermoschutz in der Motorwicklung, Ablagefläche für Kleinteile	Zubehör 6-tlg. inkl. (Druckluftschlauch ca. 3 m, Reifenfüllmessgerät, Ausblaspistole, 3-tlg. Düsen-Set), Tragegriff und -gurt, Schnellkupplung, Sicherheitsventil, Thermoschutz, Druckschalter, Druckregler, Manometer für Arbeitsdruck und Behälterdruck	Zubehör 6-tlg. inkl. (Druckluftschlauch 5 m, Reifenfüllmessgerät, Ausblaspistole, 3-tlg. Düsen-Set), Tragegriff und Teleskopgriff, Staufach für Zubehör, fahrbar, 2 Schnellkupplungen, Thermoschutz in der Motorwicklung, Druckschalter, Manometer für Arbeitsdruck und Behälterdruck	Räder, Schubbügel, Druckschalter, Druckregler, Manometer für Arbeitsdruck, Schnellkupplung, Sicherheitsventil, Thermoschutz	extrabreite Räder, verlängerter Schubbügel, Druckschalter, Druckregler, großes Manometer für Arbeitsdruck und Behälterdruck, 2 Schnellkupplungen, Sicherheitsventil, Thermoschutz, Anlaufentlastung	Räder, Schubbügel, Druckschalter, Druckregler, Manometer für Arbeitsdruck und Behälterdruck, 2 Schnellkupplungen, Sicherheitsventil, Thermoschutz, Anlaufentlastung
Art.-Nr.	1500734	1500316	1500786	1500317	1500319	1501112
Preise	<b>199,99</b>	<b>149,99</b>	<b>249,99</b>	<b>99,99</b>	<b>199,99</b>	<b>769,-</b>

\* Kurze Lieferzeit möglich

# Mit Hochdruck erledigt!

## Hochdruckreiniger & Mehrzwecksauger



**Hochdruckreiniger „K 2 Premium Full Control Home“**  
für Einsätze gegen leichte Verschmutzung rund ums Haus, inkl. Home Kit mit dem Flächenreiniger T 150, 500 ml Reinigungsmittel „Patio & Deck“, Reinigungsmitteltank und Full Control Click Vario Power-Strahlrohr mit Druckstufenanzeige, Druck 20 - 110 bar, Fördermenge 360 l/Std., 6-m-Hochdruck-Schlauch, Art.-Nr. 1500892

**119.99**



**Hochdruckreiniger „K 3 Full Control Home T350“**  
1.600 W, für Einsätze gegen leichten Schmutz, mit Full Control Power Gun mit Druckstufenanzeige, Teleskopgriff, Reinigungsmitteltank, Flächenleistung von 25 m<sup>2</sup>/Std., 220/240 V, Druck 20 - 120 bar, Fördermenge 380 l/Std., max. Zulauftemperatur 40 °C, 5-m-Anschlusskabel, 6-m-Schlauch, Art.-Nr. 1500982

**149.99**



**NEU**

**Terrassenreiniger „PCL 4“\*\***  
für die Beseitigung von hartnäckigem Schmutz rund ums Haus, max. Druck 10 bar, Fördermenge 180 l/Std. bei 4 bar, Bürstendrehzahl 600 - 800 min<sup>-1</sup>, inkl. 2 austauschbarer Bürstenwalzen für Holzflächen, Art.-Nr. 4051233

**219.99**



**Hochdruckreiniger „K 4 Premium Full Control Home“**  
mit Schlauchtrommel, für eine Flächenleistung von 30 m<sup>2</sup>/Std., leistungsfähiger, wassergekühlter Motor, Druck 20 - 130 bar, Fördermenge 420 l/Std., inkl. 6-m-Hochdruckschlauch, Flächenreiniger „T 350“, Steinreiniger (1 l), mit LED-Druckstufenanzeige an der Hochdruckpistole, höhenverstellbarem Teleskopgriff, praktischer Schlauchführung und stabilem Standfuß, Art.-Nr. 1500669

**259.99**



**Hochdruckreiniger „K 5 Premium Full Control Plus Home“**  
mit Schlauchtrommel, für eine Flächenleistung von 40 m<sup>2</sup>/Std., leistungsfähiger, wassergekühlter Motor, Druck 20 - 145 bar, Wassermenge 500 l/Std., inkl. 8-m-Hochdruckschlauch, Flächenreiniger „T 350“, Steinreiniger (1 l), mit höhenverstellbarem Teleskopgriff, praktischer Schlauchführung und stabilem Standfuß, Full Control Plus Power Gun mit Plus-Minus-Tasten und LCD-Display zur Drucksteuerung und Reinigungsmitteldosierung, inkl. 3in1-Multi-Jet für einfachen Wechsel zwischen Flachstrahl, Dreckfräser und Reinigungsmitteldüse, Art.-Nr. 1500981

**349.99**



**Hochdruckreiniger „K 7 Premium Full Control Plus Home“\*\***  
mit Schlauchtrommel, für eine Flächenleistung von 60 m<sup>2</sup>/Std., leistungsfähiger, wassergekühlter Motor, Druck 20 - 180 bar, Fördermenge 600 l/Std., inkl. 10-m-Hochdruckschlauch, Flächenreiniger „T 450“, Steinreiniger (1 l), mit höhenverstellbarem Teleskopgriff, praktischer Schlauchführung sowie einem stabilen Standfuß, Full Control Plus Power Gun mit Plus-Minus-Tasten und LCD-Display zur Drucksteuerung und Reinigungsmitteldosierung, inkl. 3in1-Multi-Jet für einfachen Wechsel zwischen Flachstrahl, Dreckfräser und Reinigungsmitteldüse, Art.-Nr. 1500980

**439.99**



**Mehrzwecksauger „WD 2“**  
1.000 W, saugstark, mit 12-l-Kunststoffbehälter, Clips-Bodendüse, Fugendüse, Papierfilterbeutel, Zubehöraufbewahrung am Gerät, Art.-Nr. 1500379

**47.99**



**Mehrzwecksauger „WD 3 Premium“**  
1.000 W, saugen von trockenem und nassem Schmutz ohne Filterwechsel, mit 17-l-Edelstahlbehälter, 4-m-Anschlusskabel, Schlauchlänge 2 m, mit Blasfunktion, Art.-Nr. 1500381

**69.99**



**Mehrzwecksauger „WD 4 Premium“ \***  
1.000 W, 20-l-Edelstahlbehälter, 2,2-m-Saug-schlauch, 1 Nass-/Trockensaugdüse, 2 Gummi- und 2 Bürstenstreifen, 1 Flachfaltenfilter, 1 Vliesfilterbeutel, Art.-Nr. 1500353

**109.99**



ganz einfach den Filter wechseln



**Mehrzwecksauger „WD 5“**  
1.100 W, saugstark, mit 25-l-Kunststoffbehälter, umschaltbare Nass-/Trockensaugdüse, Fugendüse, Blasfunktion, herausnehmbare Filterkassette mit Flachfaltenfilter, integrierte Filterreinigung, Vliesfilterbeutel, Zubehöraufbewahrung am Gerät, Art.-Nr. 1500354

**124.99**



**Mehrzwecksauger „WD 6 P Premium“ \***  
1.300 W, ultrasaugstark und energieeffizient, mit Edelstahlbehälter, Steckdose, innovativer Filterentnahmetechnik, Filterreinigung und Leistungsregulierung, tatsächliche Saugleistung Air 260 W, Behältergröße 30 l, Behältermaterial Edelstahl, Gewicht 9,5 kg, mit Blasfunktion, Adapter für den Anschluss von Elektrowerkzeugen, Art.-Nr. 1500357

**239.99**

WD 6 P Premium



\* Lieferzeit ca. 1 - 2 Wochen

# Eine saubere Sache!

## 18-V-Akku-Geräte



ein Akku für alle  
18-V-Akku-Geräte



mit Wechselakku

**Akku-Druckreiniger „KHB 5 Battery Set“\*\***  
flexibel und schnell einsatzbereit, völlig unabhängig von einem Stromanschluss, eignet sich ideal für die schnelle Zwischenreinigung von Gartenmöbeln, Gartenwerkzeug, Fahrrädern und für weitere Anwendungen rund um das Haus, mit dem effizienten, aber schonenden Reinigungsstrahl können auch empfindliche Oberflächen problemlos gereinigt werden, bei 18 V/2,5 Ah Akku Laufzeit von ca. 10 min, Art.-Nr. 1501262

229.99



**Akku-Laubgebläse „LBL 2 Battery Set“\*/\*\***  
liefert kraftvolle Leistung für jegliche Laubarbeiten, Luftgeschwindigkeit von maximal 210 km/h, inkl. abnehmbarer Flachdüse mit Kratzkante, Akku und Ladegerät, bei 18 V/2,5 Ah Akku Laufzeit von ca. 15 min, Art.-Nr. 4101222

159.99



Unkrautentferner

**Akku-Unkrautentferner „WRE 4 Battery Set“\*\***  
mit innovativem Bürstenkonzept für die kraftvolle Moos- und Unkrautentfernung, ideal für große Flächen, Fugen und Kanten, inkl. 18-V-Akku und Ladegerät, bei 18 V/2,5 Ah Akku Laufzeit von ca. 15 min, Art.-Nr. 4101223

219.99

## 36-V-Akku-Geräte



ein Akku für alle  
36-V-Akku-Geräte



**Akku-Mehrzwecksauger „WD 3 Battery Set“\*\*/\*\***  
kabelloser Mehrzwecksauger für vielseitige Boden- und Handanwendungen, 300 W, 17-l-Kunststoffbehälter, inkl. Blasfunktion, Akku und Ladegerät, bei 36 V/2,5 Ah Akku Laufzeit von ca. 15 min, Art.-Nr. 1501469

279.99



**Akku-Laubgebläse „LBL 4 Battery Set“\*\*/\*\***  
Luftgeschwindigkeit 250 km/h, inkl. 2-stufiger Leistungsregulierung, Flachdüse mit Kratzkante, Akku und Ladegerät, bei 36 V/2,5 Ah Akku Laufzeit von ca. 12 min, Art.-Nr. 4101224

249.99



mit Wechselakku

**Akku-Hochdruckreiniger „K 2 Battery Set“\*\*/\*\***  
ideal für vielseitige und flexible Anwendungen rund ums Haus ohne Stromanschluss, Pistole mit analogem Display, 110 bar, 340 l/h, inkl. Akku und Ladegerät, bei 36 V/2,5 Ah Akku Laufzeit von ca. 14 min, Art.-Nr. 1501463

369.99

Dreck weg



KÄRCHER

## Spart richtig Zeit beim Putzen

Hartbodenreiniger sind eine praktische und zeitsparende Erfindung. Dank ihrer 2in1-Funktion können sie sowohl feuchten wie auch trockenen Schmutz aufwischen und aufsaugen. Und das in nur einem einzigen Arbeitsschritt.



Hartbodenreiniger & Akku-Geräte



inkl. Akku

NEU



WISCHEN UND SAUGEN

2-in-1



inkl. Akku



WISCHEN UND SAUGEN

2-in-1



NEU



*kommt mühelos unter Möbelstücke dank schlanker Ausführung*

### Akku-Hartbodenreiniger „FC 5 Cordless“\*

kabellose Reinigung mit der 2in1-Funktion zum Wischen und Absaugen in einem Arbeitsschritt, mit innovativer Selbstreinigungsfunktion, 60 m<sup>2</sup> pro Tankfüllung, 2-Tank-System für Schmutz- und Frischwasser, inkl. Ladegerät, Art.-Nr. 4700678

369.99

### Hartbodenreiniger „FC 5“\*

Reinigung mit der 2in1-Funktion zum Aufwischen und Absaugen von trockenem und feuchtem Schmutz, mit innovativer Selbstreinigungsfunktion, bis zu 60 m<sup>2</sup> pro Tankfüllung, 2-Tank-System für Schmutz- und Frischwasser, inkl. Reinigungs- und Tankstation, Art.-Nr. 1501494

179.99

### Akku-Hartbodenreiniger „FC 3 Cordless“\*

kabellose Reinigung der Böden, bis zu 60 m<sup>2</sup> pro Akkuladung, 2-Tank-System für Schmutz- und Frischwasser, Art.-Nr. 4700665

229.99

\* Lieferzeit ca. 1-2 Wochen \*\*Voraussichtlich erhältlich ab Mai 2019 \*\*\*Voraussichtlich erhältlich ab Juli 2019

# Alles blitzreblank!

## Dampfreiniger



**Dampfreiniger „SC 1 EasyFix“**  
 der kompakte 2in1-Dampfmopp ist ideal für die schnelle, chemiefreie Reinigung zwischendurch, inkl. Bodenreinigungs-Set „EasyFix“, 1.200 W, 4 m Kabellänge, bis zu 20 m<sup>2</sup> pro Tankfüllung, Art.-Nr. 1501256 **79.99**



**Dampfreiniger „SC 2 EasyFix“**  
 ideal für die schnelle, chemiefreie Reinigung zwischendurch, inkl. Bodenreinigungs-Set „EasyFix“, 1.500 W, 4 m Kabellänge, bis zu 75 m<sup>2</sup> pro Tankfüllung, Art.-Nr. 1501257 **99.99**



**Dampfreiniger „SC 3 EasyFix“\***  
 ideal für die schnelle, chemiefreie Reinigung zwischendurch, inkl. Bodenreinigungs-Set „EasyFix“ und Entkalkungstechnologie, 1.900 W, 4 m Kabellänge, bis zu 75 m<sup>2</sup> pro Tankfüllung, Art.-Nr. 1501398 **159.99**



**Dampfreiniger „SC 4 EasyFix“**  
 ideal für die schnelle, chemiefreie Reinigung zwischendurch, inkl. Bodenreinigungs-Set „EasyFix“ und 2-Tank-System mit einem abnehmbaren Wassertank, 2.000 W, 4 m Kabellänge, bis zu 100 m<sup>2</sup> pro Tankfüllung, Art.-Nr. 1501255 **189.99**

### Zubehör für EasyFix

Umfangreiches Zubehör für alle „Dampfreiniger“ enthalten.





# Akku-Fenstersauger

**KÄRCHER**



**Akku-Fenstersauger „WV 2 Premium“**  
für saubere, streifenfreie Fenster in kurzer Zeit, bis zu 75 m<sup>2</sup> pro Akkuladung, inkl. Akku, Akkuladegerät, extra Sprühflasche, mit Mikrofaser-Wischbezug und 20 ml Fensterreiniger-Konzentrat, Art.-Nr. 4040381 **54.99**



## Fenstersauger „WV 5 Premium“

Saugdüse wechselbar, 100-ml-Schmutzwassertank, Reinigungsleistung pro Akkuladung ca. 105 m<sup>2</sup>, Akkulaufzeit ca. 35 min, entnehmbarer Akku, Ladezeit ca. 185 min, Gewicht inkl. Akku ca. 0,7 kg, inkl. Sprühflasche, mit Mikrofaser-Wischer und 20 ml Fensterreinigungskonzentrat, Art.-Nr. 1500992 **79.99**



entnehmbarer Akku

komfortable Randraeumung



Dank des elektrischen Wasseraustrags und Vibration entfällt das Schrubben von Hand.



**Akku-Wischer „KV 4“\***  
vibrierender Akku-Wischer zur Reinigung von glatten Oberflächen, bis zu 100 m<sup>2</sup> pro Akkuladung, inkl. Akku, Ladegerät, waschbarem Wischtuch und 20 ml Fensterreiniger-Konzentrat, Art.-Nr. 1501491 **69.99**



Weitere Artikel findest du unter

[toom.de/kaercher](https://toom.de/kaercher)

\* Lieferzeit ca. 1 - 2 Wochen

# Wohlfühlfaktor Laminat



## Eine gute Grundlage

Im Ranking der beliebtesten Fußbodenbeläge ist Laminat ganz weit vorne. Kein Wunder, denn Laminat bietet viele tolle Vorteile und Eigenschaften.

- Große Auswahl an unterschiedlichen Designs und Ausführungen
- Dank Klick-Verbindung ganz leicht zu verlegen
- Strapazierfähige, robuste Oberfläche
- Pflegeleicht
- Einfacher Rückbau ohne Schäden am Untergrund
- Für Fußbodenheizung geeignet
- Gutes Preis-Leistungs-Verhältnis

## Selbst verlegen oder verlegen lassen?

Du musst kein Handwerksmeister sein, um zu Hause Laminat zu verlegen. Handwerkliches Geschick solltest du aber mitbringen – und natürlich auch das richtige Werkzeug. Alles, was du beim Verlegen beachten solltest, z. B. wie du den Untergrund richtig vorbereitest und aufbaust oder wie du eine Dampfsperre und eine Trittschalldämmung verlegst, findest du Schritt für Schritt auf toom.de unter „Bauen und Renovieren“ beschrieben. Wenn du das Laminatverlegen lieber in die Hände von Experten legen möchtest, bist du bei toom genau richtig. Kontaktiere einfach den toom Handwerkserservice oder sprich in deinem toom Baumarkt den Handwerkskoordinator an. Fußböden und Laminat zu verlegen zählt zu den Aufgaben, die unsere kompetenten Mitarbeiter täglich meistern.

Handwerker-Service



## Laminat verlegen\*

- Wir verlegen fachgerecht
- Schwimmende Verlegung
- Ab einer Fläche von 12 m<sup>2</sup>
- Besenreine Endreinigung
- Entsorgung der Verpackungsmaterialien

### Voraussetzung

- Montagefähiger Untergrund

### Optional (gegen Aufpreis)

- Verlegung von Flächen kleiner als 12 m<sup>2</sup>
- Verlegung von Trittschalldämmung und ggf. Dampfsperrefolie
- Montage von Sockelleisten und Übergangsschienen

m<sup>2</sup> ab **12,49**



[toom.de/hws](https://toom.de/hws)

\* Gilt für im toom Baumarkt gekaufte Produkte

# Und es hat Klick gemacht.



## So einfach geht's

- 1 **Zuschneiden** mit dem Laminatschneider
- 2 **Ausmessen** mit dem Lamineinpasser
- 3 **Übertragen** mit der Konturenlehre
- 4 **Verdichten** mit dem Hammerzugeisen
- 5 **Fußleisten sägen** mit der Schmiege und Schneidlade



**Vinyl- und Laminatschneider „VLC 800“**  
mit leistungsstarker Klinge für höchste Präzision und Komfort,  
Art.-Nr. 1150300 **69.99**

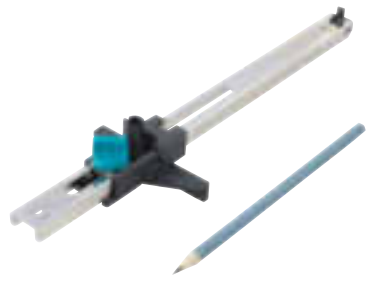

**Laminat-Einpasser**  
Ausmessen und Übertragen der letzten Laminatreihe,  
Art.-Nr. 1150322 **12.99**



**Konturenlehre**  
Abtasten und Übertragen von Schnittverläufen,  
Art.-Nr. 1150296 **11.99**



**Hammerzugeisen**  
3in1-Produkt zum fugenfreien Verbinden von Laminat und Parkett,  
Art.-Nr. 1150299 **34.99**



**Kartuschenpresse „MG 200“\***  
Standardpresse mit Komfortextras,  
Art.-Nr. 1251305 **8.99**



**Kartuschenpresse „MG 400 ERGO“\***  
ergonomische Presse mit Griffweitenverstellung,  
Art.-Nr. 1251330 **14.99**



**Schmiege- und Schneidlade**  
2in1-Produkt für exakte Gehrungen bei Fußleisten,  
Art.-Nr. 1150294 **29.99**

\* Lieferzeit von ca. 1-2 Wochen

# Selbst ist der Heimwerker!



**Standardratsche 1/2"**  
aus einem Stück hochwertigstem Chrom-Vanadium-Stahl 31 CrV3 geschmiedet, optimaler Oberflächenschutz, 2x vernickelt und matt verchromt,  
Art.-Nr. 1905365

**18.99**



**Steckschlüsselsatz 1/2"**  
aus Chrom-Vanadium-Stahl 31 CrV3 geschmiedet, Einsätze von 8 bis 34 mm, 29-tlg., geliefert im robusten und kompakten Stahlkasten,  
Art.-Nr. 1900360

**76.99**



**Drehmomentschlüssel  
Micro Click 100S 3/4"**  
für 20 - 100 Nm, hör- und fühlbares Click-Signal beim Erreichen des vorgewählten Drehmomentes, deutlich lesbare Analoganzeige für das vorgewählte Drehmoment, einzeln kalibriert und endgeprüft,  
Art.-Nr. 1905740

**81.99**



## Sei gut zu deinem Werkzeug

Gerade beim Schrauben an Motorrädern und Oldtimern kommt es oft vor, dass dein **Steckschlüsselsatz** sehr schmutzig wird. Zumeist ist es eine Mischung aus Straßendreck, Fett und Öl. Damit du lange Freude an deinem Werkzeug hast, lohnt es sich, nach jedem Gebrauch einmal grob mit einem Lappen drüberzuwischen. Und wenn du besonders gut zu deinem Werkzeug sein möchtest, empfehlen wir dir, es ab und an mit etwas **Multiöl** zu behandeln. Das ist nicht nur schmutz- und fettlösend, sondern bildet auch eine schützende Schicht auf der Materialoberfläche.

**Ring-Maulschlüsselsatz**  
6 - 19 mm, 12-tlg. Set, komplett mit Halter, ringseitig 15° abgewinkelt,  
Art.-Nr. 1905816

**29.99**



**Titan-Bit-Set**  
32-tlg., für längere Lebensdauer,  
Art.-Nr. 1750587 **18.99**

**Torsion-Bit-Set**  
32-tlg., für festsitzende Schrauben,  
Art.-Nr. 1750588 (o. Abb.) **19.99**



**Multifunktionsbohrer-Set**  
6-tlg., Ø 4/5/6/6/8/10 mm, besonders  
hart für lange Lebensdauer,  
Art.-Nr. 1750569 **18.99**



**Diamantbohrer-Set**  
6-tlg., Ø 4/6/8/10/12 mm,  
inkl. Bohrhilfe,  
Art.-Nr. 1750592 **29.99**



**Bimetal-Lochsägen-Set**  
9-tlg., Ø 22/40/54/60/68/85 mm,  
Art.-Nr. 1750585 **39.99**



**Steinbohrer-Set**  
8-tlg., Ø 3/4/5/6/6/8/8/10 mm,  
Art.-Nr. 1750574 **11.99**



**Bit- und Bohrer-Set**  
49-tlg., 16 Bohrer, 26 Bits,  
4 Nüsse, magnetischer Bithalter,  
Stecknussadapter, Versenker  
Art.-Nr. 1750583 **34.99**



**Bit-Set**  
32-tlg., farblich markierte Bits,  
Art.-Nr. 1750580 **14.99**



**Bit-Set**  
51-tlg., farblich markierte Bits,  
inkl. Langschaftbits,  
Art.-Nr. 1750581 **24.99**



**Stecknuss-Adapter-Set**  
3-tlg., 1/4", 3/8", 1/2",  
Art.-Nr. 1750596 **9.99**

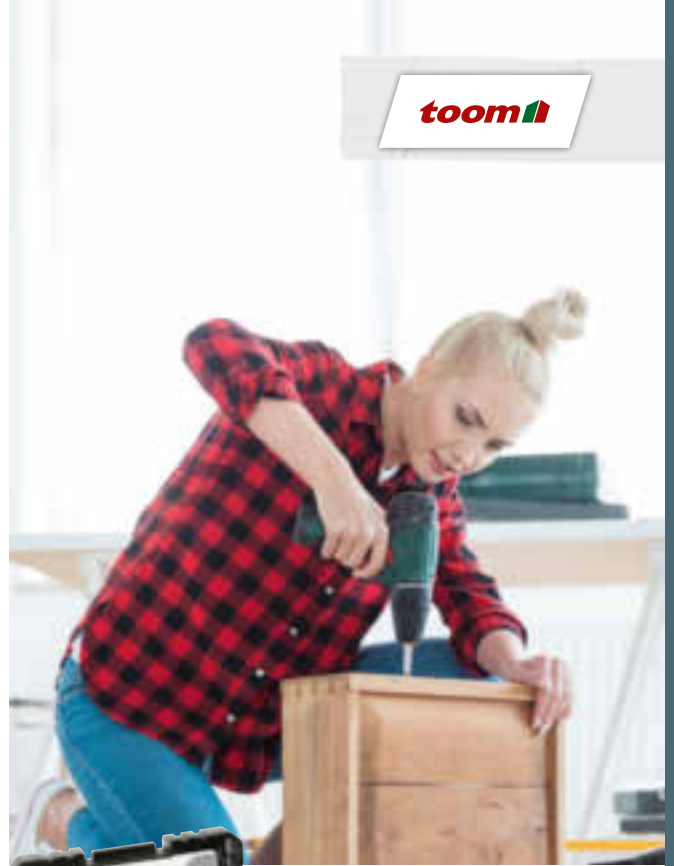

toom



NEU

**Pfostenträger zum Aufschrauben**  
71 x 150 x 60 x 4 mm, feuerverzinkt, Art.-Nr. 1728848 **7.49**



NEU

**Pfostenträger verstellbar**  
höhenverstellbar bis 65 mm, seitenverstellbar von 91 - 146 mm, feuerverzinkt, Art.-Nr. 1710058 **25.99**

# Ran an die Arbeit!



NEU

**Flechtzaunbeschlag**  
40 x 30 x 30 x 2 x 42 mm, verzinkt, Art.-Nr. 2800043 **0.99**



NEU

**Winkelverbinder**  
70 x 70 x 55 x 2,5 mm, verzinkt, Art.-Nr. 1600043 **1.49**

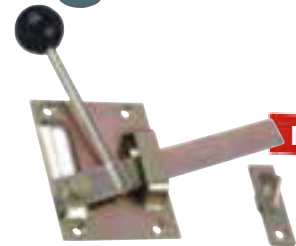

NEU

**Gartentorfall**  
80 x 100 mm, verzinkt, Art.-Nr. 1736119 **9.99**



**Pfostenkappe**  
70 x 70 mm, mit Kugel, feuerverzinkt, Art.-Nr. 8703860 **5.99**

**Haken auf Platte**  
Ø 13 mm, Abstand 10 mm, gelb-verzinkt, Art.-Nr. 1731400 **2.99**



**Ladenband**  
13 x 500 mm, gelb-verzinkt, Art.-Nr. 1732577 **4.99**

**Axt „Hickory“**  
Schneide geschliffen und poliert, Kopf lackiert, rutschfestes Stielende, 1.250 g, Art.-Nr. 1250745 **29.99**  
1.600 g, Art.-Nr. 1250746 **34.99**

29.99  
34.99

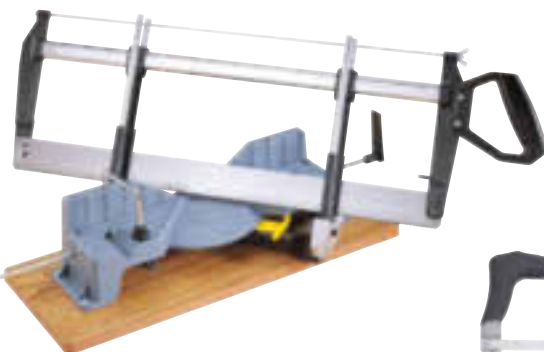

**3D-Gehrungssäge**  
600 mm, für Horizontal- und Vertikalschnitte in 15°, 22,5°, 30°, 36°, 45° und 90°, max. Schnitthöhe 155 mm, Art.-Nr. 1800144 **41.99**

der Alleskönner: Spalten,  
Eutasten und Ausputzen



**Metallsägebogen**  
300 mm, inklusive Bi-Metall-Blatt, Körper aus Alu-Druckguss, erhöhte Schnittpräzision des Blattes in gerader und 40°-Stellung, Art.-Nr. 1800076 **25.99**

25.99



**Spalthammer „Hickory“**  
3.000 g, Keilform mit breitem Kopf und Schlagfläche zum Treiben und Spalten, Art.-Nr. 1250748 **26.99**

26.99





**10**  
JAHRE  
HERSTELLER-  
GARANTIE

verschiedene Schlüssel-  
größen im praktischen  
Aufbewahrungsrack

**Gabel-Ringschlüsselsatz**  
12-tlg., Art.-Nr. 1890389 **19.99**  
**Gabel-Ringschlüsselsatz**  
8-tlg., Art.-Nr. 1890388 (o. Abb.) **14.49**  
**Ringschlüsselsatz**  
8-tlg., Art.-Nr. 1890244 (o. Abb.) **24.99**



**Gliedermaßstab**  
Dezimal 3 m aus Holz, weiß lackiert,  
EEC II,  
Art.-Nr. 1200175 **9.99**



**Blindnietzange mit Drehkopf**  
einstellbar für die Größen 2,4 mm,  
3,2 mm, 4,0 mm für Aluminium und  
Stahl sowie 4,8 mm für Aluminium,  
Art.-Nr. 1251287 **14.99**

## Stützen und Spannen

belastbar bis 30 kg, Schrägstellung bis  
45° Dachschräge, rutschfeste Klemm-  
platten



**Deckenstütze**  
125 - 290 cm,  
Art.-Nr. 1100296 **21.99**

stufenlos verstellbar

**Türspanner**  
60 - 115 cm,  
Art.-Nr. 1850007 **19.99**

stufenlos verstellbar



**Fliesenschneidmaschine „GS“**  
400 mm, geeignet für Fliesen bis zu einer Dicke von  
10 mm, mit Winkelanschlag, Diagonalschnitte bis zu  
einer Länge von 470 mm möglich,  
Art.-Nr. 1150435 **34.99**



**Universalmesser**  
18 mm, 8 Abbrechmesserklingen, 18 mm im Nach-  
schubspender, Metallgehäuse und Softgrip-Einlage,  
Sicherungsmöglichkeit durch Drehregler,  
Art.-Nr. 1250558 **8.99**



**Wasserpumpenzange**  
240 mm, CV-Stahl, nach DIN ISO 8976C,  
Art.-Nr. 1250575 **11.99**

**Glättekelle Stahl**  
Blatt aus gehärtetem Karbon-Stahl, 280x130 mm,  
nach DIN gefertigt, Blattstärke 1 mm,  
ungezahnt  
Art.-Nr. 1100214 **7.49**  
Art.-Nr. 1100215 (o. Abb.) **8.49**

**Mauerkelle Edelstahl**  
Edelstahl rostfrei, ergonomisch geformter  
2-Komponenten-Griff,  
160 mm, Art.-Nr. 1100194 (o. Abb.) **10.99**  
180 mm, Art.-Nr. 1100195 **11.99**  
200 mm, Art.-Nr. 1100174 (o. Abb.) **13.49**

**Mauerkelle**  
Blatt aus Federstahl mit S-Hals, nach DIN gefertigt,  
mit lackiertem Holzgriff,  
160 mm, Art.-Nr. 1100202 (o. Abb.) **8.29**  
180 mm, Art.-Nr. 1100204 (o. Abb.) **8.99**  
200 mm, Art.-Nr. 1100206 **9.79**

**Feilen- u. Raspelsatz**  
5-tlg., Rundfeile 200 mm, Halbrundfeile 200 mm,  
Flachspitzfeile 200 mm, Rundfeile 200 mm und  
Halbrundfeile 200 mm,  
Art.-Nr. 1800079 **21.99**

toom



**Wasserwaage mit Spiegellibelle**  
Messgenauigkeit 0,5 mm/m, mit 2 %  
Neigungsskalierung, VPA-gütegeprüft,  
400 mm, Art.-Nr. 1251216 **14.99**

**Weitere Ausführungen:**  
600 mm, Art.-Nr. 1251218 (o. Abb.) **17.99**  
800 mm, Art.-Nr. 1251219 (o. Abb.) **19.99**  
1.000 mm, Art.-Nr. 1251220 (o. Abb.) **23.99**  
1.200 mm, Art.-Nr. 1251221 (o. Abb.) **27.99**



**Digitale Schieblehre**  
rostfrei polierter Stahl, Messbereich  
0 - 150 mm, LCD-Display 28x11 mm,  
Art.-Nr. 1200239 **34.99**



# Praktische Montagehelfer.

## 1. Winkel- und Flachverbinder \*

**Breitwinkel**  
40x40x40 mm,  
Art.-Nr. 1715571 **1.39**



**Winkelverbinder**  
40x40x20 mm,  
Art.-Nr. 1716231 **1.89**



**Winkelverbinder**  
ungleichschenkelig, mit  
Löchern für Schlüssel-  
schrauben, mit Sicke,  
gefast, 50x90x50 mm,  
Art.-Nr. 1715681 **2.49**



**Flachverbinder**  
mit Löchern für Schlüssel-  
schrauben, 40x180 mm,  
Art.-Nr. 1716143 **3.89**



## 2. Möbel- und Konstruktionswinkel \*

**Konstruktionswinkel**  
100x100x20 mm,  
Art.-Nr. 1715648 **2.99**



**Balkenwinkel**  
70x100x30 mm,  
Art.-Nr. 1715615 **2.69**



## 3. Riegel und Verschlüsse \*

**Türriegel**  
gerader Bolzen, abschließbar,  
100x45 mm,  
Art.-Nr. 460592 **8.29**



## Bring deine Geschicklichkeit auf Kurs



### Die Heimwerkerkurse bei toom Baumarkt

Gutes Heimwerken und do it yourself will gelernt sein. Ob schrauben, bohren, spachteln, renovieren – die Handgriffe hierfür sollten sitzen. Und genau die bringen wir dir gerne bei. In Theorie und Praxis bei den toom Handwerkerkursen in deinem Baumarkt. Für nahezu jedes erdenkliche Heimwerkerthema findest du passende Kurse. Wir bieten auch Kurse nur für Frauen an.

Das Schöne: Die meisten Kurse sind für dich kostenlos! Sollten mal Gebühren anfallen, so werden dir diese in der Regel als toom Einkaufsgutschein erstattet.

Also ran! Wähle online oder in deinem Markt dein Heimwerkerthema und lerne, wie du es selber machst. Unser Respekt ist dir jetzt schon sicher!



## 4. Schrauben



**Holzverbinderschrauben**  
Edelstahl (C1), mit Schneidkerbe,  
Antrieb PZ2, 4,5x32 mm, 125 St.,  
Art.-Nr. 1651132 **8.19**



**Dielenschrauben**  
Edelstahl (C1), mit Schneidkerbe,  
Antrieb T10, 3,2x40 mm, 125 St.,  
Art.-Nr. 1651136 **9.89**



**Terrassenschrauben**  
Edelstahl (C1), mit Schneidkerbe,  
Antrieb T25, 5x50 mm, 250 St.,  
Art.-Nr. 1620285 **29.99**



**Bodenhülsen-Set**  
Stahl verzinkt, mit Scheiben  
und Muttern, 10x90 mm, 10 St.,  
Art.-Nr. 1651082 **15.29**

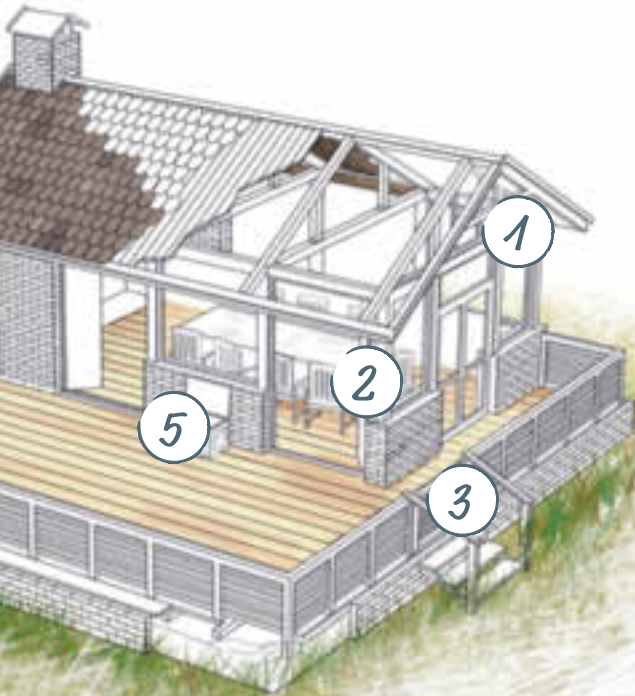

**Spenglerschrauben**  
Edelstahl (A2), mit Dichtungs-  
scheiben, Antrieb PZ2, DIN 7995,  
4,5x25 mm, 100 St.,  
Art.-Nr. 1651148 **15.79**



**Bodenhülsen-Set**  
Stahl verzinkt, mit Scheiben,  
10x30 mm, 20 St.,  
Art.-Nr. 1650973 **13.99**



**Pfostenschrauben**  
Edelstahl (C1), mit Schneidkerbe,  
Antrieb T30, 7x40 mm, 12 St.,  
Art.-Nr. 1651139 **11.29**

## 5. Scharniere\*



**Scharnier**  
kantige Form, 60x60 mm,  
Art.-Nr. 1700215 **1.89**

## Magnodur-Beschichtung

### Das macht Magnodur so besonders:



#### Ohne Grundierung und Vorbehandlung lackierbar

- Ein Produkt für jeden Bedarf
- Kann der Holzfarbe angepasst werden

#### Magnodur Beschichtung

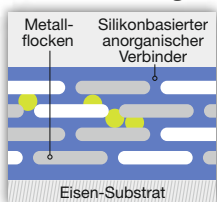

#### Stoßfeste Beschichtung

- Gegen langjährige Witterungseinflüsse
- Für extreme Haltbarkeit



#### Umweltfreundlicher als verzinkter Ware

- Nachweislich Chrom VI frei

#### verzinkte Oberfläche



#### Magnodur Oberfläche



#### Höchste Rostbeständigkeit

- Edelstahlqualität zum günstigeren Preis
- 336 Stunden im Salzwassernebel

**Magnodur. Long-Life connections.**

\* Artikel sind mit einer Magnodur Spezialbeschichtung versehen.



*Organisiere deinen Keller und deine Garage nach Bedarf mit flexiblen Schienen- und Hakensystemen.*

**Winkel**

23,5 x 23,5 mm, gelocht,  
1 m, Stahl, verzinkt,  
Art.-Nr. 1687752 **2.49**



**Linsenkopfschrauben-Set „M 5 x 12 SB“**

Stahl, verzinkt,  
Art.-Nr. 1615031 **2.19**



**Wand & Deckenhaken für Fahrräder**

gummiert, Aluminium,  
150 x 120 mm, blank,  
Belastung max. 20 kg,  
Art.-Nr. 1740207 **4.19**



**Winkel**

35,5 x 35,5 mm, gelocht,  
1 m, Stahl, verzinkt,  
Art.-Nr. 1687730 **3.99**



**Wandhaken**

Profilhaken Typ 3, gummiert,  
Aluminium, 80 x 120 mm,  
Belastung max. 35 kg,  
Art.-Nr. 1711435 **2.19**



**Wand- und Deckenhaken**

Profilhaken Typ 6, Aluminium,  
115 x 160 mm, blank,  
Belastung max. 30 kg,  
Art.-Nr. 1716803 **2.49**



**Flachstange**

23,5 mm, gelocht, 1 m,  
Stahl, verzinkt,  
Art.-Nr. 1687543 **1.49**



**Wandhaken**

Profilhaken Typ 2, Aluminium,  
230 x 130 mm, blank,  
Belastung max. 20 kg,  
Art.-Nr. 1712470 **2.49**



**Wandhaken**

Stahl, verzinkt, 175 mm,  
blank, Belastung max. 15 kg,  
Art.-Nr. 1712480 **1.59**



**U-Profil**

kaltgewalzt, 35,5 mm,  
Stahl, verzinkt,  
Art.-Nr. 1740109 **6.99**



**Die kostenlose Garantieverlängerung**

Auf Artikel der toom Qualitätsmarke sowie alle elektromotor- und kraftstoffbetriebenen Maschinen.

Alles zum Thema Garantien findest du unter

[toom.de/garantien](https://www.toom.de/garantien)



# Bitte einhaken!



## Karabinerhaken

Stahl, verzinkt, in verschiedenen Größen erhältlich, ab Ø 6 mm, Art.-Nr. 1639110

**3.99**



## Schäkel

Stahl, verzinkt, gerade, ab Ø 5 mm, Art.-Nr. 1708377



## PP-Seil

weiß, Docke à 10 m (L), Ø 5 mm, Art.-Nr. 1710577

**6.49**



## Absperrband

verschiedene Längen, auf Rolle, rot-weiß (als Flatterband oder selbstklebend) oder schwarz-gelb (selbstklebend), Art.-Nr. 1700985

**12.99**

## Spannschloss

Stahl, verzinkt, verschiedene Abmessungen, z. B. „M5“ x 70 mm, Art.-Nr. 1708278

**4.99**



## 1. Schweißkette „C-Form“

Stahl, verzinkt, auf Rolle, ab Ø 3 mm, Art.-Nr. 1701546

**13.99**



## 2. Absperrkette

Polyethylen, auf Rolle, ab Ø 6 mm, Art.-Nr. 1630510

**9.99**

## 3. PP-Seil

orange, auf Rolle, Ø 6 mm, Art.-Nr. 1703680

**0.79**





## Dübel-Tipp

Mit den DUO-Line-Dübeln von fischer löst du jedes Befestigungsproblem mit Erfolg. Vor dem Dübelkauf immer den Befestigungsgrund prüfen. Dann den geeigneten Dübel wählen.

- In Porenbeton und weichen Baustoffen Bohrloch 1 mm kleiner bohren
- Schraubenlänge = Dübellänge + Ø Schraube + Dicke des Anbauteils + nicht tragende Schichten (wie z. B. Putz, Fliesen, Isolierstoffe)



## fischer „DUOPOWER“

Durch drei Funktionsweisen perfekter Halt in Beton, Voll- und Lochstein sowie vielen Plattenbaustoffen. Verfügbare Durchmesser 5 - 14 mm mit und ohne Schrauben/Haken.

Mehr zum Thema Dübel findest du unter

[toom.de/duebel](http://toom.de/duebel) 

Art.-Nr.	Bezeichnung	Preis
1550238	DUOPOWER 5x25 LD	<b>4.29</b>
1550234	DUOPOWER 6x30 LD	<b>5.49</b>
1550250	DUOPOWER 6x50 LD	<b>10.69</b>
1550235	DUOPOWER 8x40 LD	<b>7.29</b>
1550251	DUOPOWER 8x65 LD	<b>7.79</b>
1550236	DUOPOWER 10x50 LD	<b>7.29</b>
1550254	DUOPOWER 12x60 LD	<b>6.19</b>
1550255	DUOPOWER 14x70 LD	<b>9.29</b>
1550240	Meister-Box DUOPOWER (132)	<b>11.99</b>

weitere Größen im Markt erhältlich



Beton oder Vollstein



Lochstein



Gipskarton



Massive Plattenbaustoffe

## fischer „DUOTEC“

Einfache Verarbeitung und clevere Funktionen für hohe Lasten in allen Plattenbaustoffen. Verfügbare Durchmesser 10 und 12 mm mit und ohne Schrauben oder Haken. DUOTEC-Dübel ermöglichen den Einsatz unterschiedlicher Gewindeformen.

Art.-Nr.	Bezeichnung	Preis
1550278	DUOTEC 10 LD	<b>18.39</b>
1550243	DUOTEC 10 K (2)	<b>2.79</b>
1550244	DUOTEC 10 RH K (2)	<b>3.79</b>
1550266	DUOTEC 10 S PH LD	<b>9.99</b>
1550256	DUOTEC 10 S PH K (2)	<b>3.19</b>

weitere Größen im Markt erhältlich

# Mach es mit System.



ORDNUNGS  
FANATIKER



mit vielen Fächern  
gut organisiert

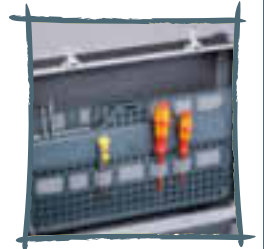

## Instrumenten-, Messgeräte- oder Kamerakoffer „AluPlus Protect C 44“\*

ideal für empfindliche Messinstrumente oder Kameras, komplett mit Schaumstoffpolster ausgekleidet, fester Halt für Inhalt, abschließbar mit Zahlenschlössern, komfortabler Tragegriff, 445 x 145 x 370 mm (BxHxT), Art.-Nr. 1450403

54.99

## Service- und Montagekoffer „AluPlus Service C 44-2“

zahlreiche Fächer für Dokumente, Werkzeuge und Utensilien, herausnehmbare Einsatzboxen, einzeln klappbarer Werkzeugtray, 445 x 370 x 210 mm (BxTxH), Art.-Nr. 1460138

74.99

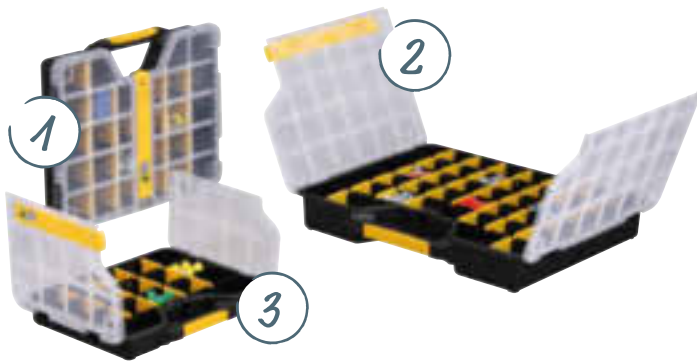

## Profi-Sortimentskasten „EuroPlus Basic S“

schafft Ordnung in Werkstatt, Haushalt oder beim Hobby, flexible Trennsteg für breites Anwendungsspektrum, Flügeldeckel in Rasteroptik mit stabilem Verschlusschieber, Deckel hält Inhalt fest verschlossen, ergonomischer Griff, versch. Größen,

- 1. Art.-Nr. 1450202
- 2. Art.-Nr. 1450203
- 3. Art.-Nr. 1460015

5.99  
8.99  
14.49

Such dir für dein Projekt  
die passende Größe aus.



## Werkzeugkoffer „McPlus Alu 21“

herausnehmbarer Tragekasten und im Deckel 3 feste Sortierkästen, stabile Aluminium-Spannbügelverschlüsse, 530 x 250 x 250 mm (BxTxH), Art.-Nr. 1453441

39.99

## Werkzeugkoffer „McPlus Alu 25“

herausnehmbarer Tragekasten und im Deckel 2 herausnehmbare und ein fester Sortierkasten, stabile Aluminium-Spannbügelverschlüsse, 640 x 290 x 295 mm (BxTxH), Art.-Nr. 1453452

49.99



## Stapelsichtbox „ProfiPlus“

Industriequalität, beständig gegen Harze, Laugen, Fette, Öle etc., in verschiedenen Größen, z. B. Art.-Nr. 1458710

ab 0.99



## Kunststoff-Kleinteilemagazin „VarioPlus Basic 32“

individuelle Einteilung der Schubladen durch enthaltene Trennsteg, Ablagefach im Deckel für Werkzeuge oder Kleinteile, 300 x 135 x 335 (BxTxH), Art.-Nr. 1450494

17.99



## Kunststoff-Werkzeugkoffer

Fächer für Kleinteile im Deckel, herausnehmbarer Tragekasten und Maßeinteilung (cm/Inch) im Koffer, solider Einhandgriff, 510 x 240 x 240 mm (BxHxT), Art.-Nr. 1450713

9.99

# Werkstatteinrichtung\*

## 1. Profi-Werkbank\*

Massivholzplatte 4 cm, verstellbare FüÙe, belastbar bis 450 kg, ca. 183x95x63,5 cm (BxHxT), Art.-Nr. 1460624 **269.99**

## 2. Profi-Hängewandschrank\*

90 kg Tragkraft, ca. 71x71x30,5 cm (BxHxT), Art.-Nr. 1460646 **119.99**

## 3. Werkstatthochschrank\*

3 Einlegeböden, ca. 92x183x46 cm (BxHxT), Art.-Nr. 1453727 **289.99**

## 4. Profi-Werkbank\*

Massivholzplatte 4 cm, 2 Türen und 2 Schubladen, verstellbare FüÙe, belastbar bis 300 kg, ca. 122x96x61 cm (BxHxT), Art.-Nr. 1453716 **289.99**

## 5. Werkstattunterschrank\*

Massivholzplatte 19 mm, Kantenschutzprofile an den Gehäuseecken, 100 kg Tragkraft, rollbar, ca. 71x86x61 cm (BxHxT), Art.-Nr. 1460668 **229.99**

Weitere Informationen findest du unter

[toom.de/werkstatt](http://toom.de/werkstatt)

## Finanzierung



## Vorhaben clever finanziert.

- Bereits ab einem Einkaufswert von 199 €
- Kein Warten, direkt vor Ort abschließen
- Finanzierung und Laufzeit individuell gestalten
- Vermittlung erfolgt durch die Targobank AG

Alles zum Thema Finanzierung findest du unter

[toom.de/finanzierung](http://toom.de/finanzierung)



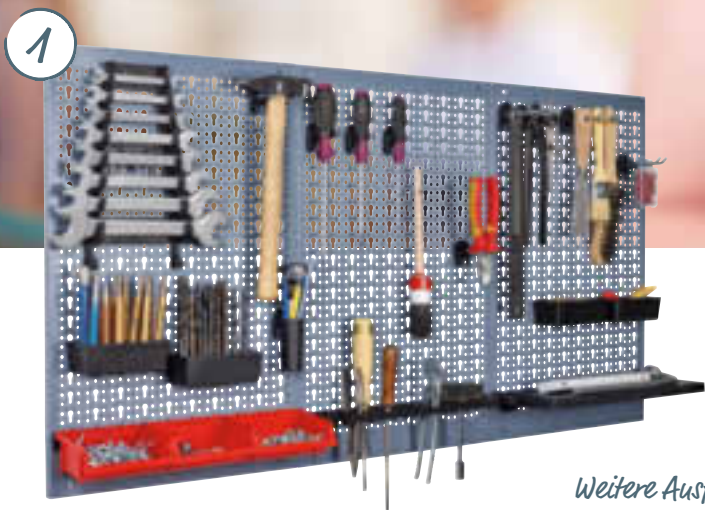

Weitere Ausführungen  
im Markt erhältlich.



**1. Lochwand „70100“\*\***  
3-tlg., inkl. 12 Standardhaken, 120x60 cm (BxH),  
Art.-Nr. 1450090

**49.99**

**2. Hängeschränk „70092“\*\***  
3 abschließbare Türen, 4 Fachböden,  
3 Lochrückwände, 120x60x20 cm (BxHxT),  
Art.-Nr. 1450088

**109.99**

**3. Werkbank „12042“\*\***  
5 Schubladen, verschließbare Tür, 120x84x60 cm (BxHxT),  
Art.-Nr. 1450083

**259.99**

**4. Hochschränk „70292“\*\***  
verschließbare Doppeltür, 4 Fachböden (Tragkraft bis 75 kg),  
91x180x45 cm (BxHxT),  
Art.-Nr. 1450087

**309.99**

\* Kurze Lieferzeit möglich \*\* Teilweise ca. 1-2 Wochen Lieferzeit (Abholpreise)

Apparaterollen sorgen für Ordnung in deiner Garage oder Werkstatt.



**Pannensichere Räder**  
 Rad schwarz, Kunststofffelge rot, Tragkraft bis zu 100 kg,  
**Rillenprofil 400 x 100 x 20 mm**  
 Kugellager, Nabe 88 mm,  
 Art.-Nr. 7364225 **29.99**  
**Blockprofil 260 x 85 x 20 mm**  
 Rollenlager, Nabe 75 mm,  
 Art.-Nr. 7364203 **14.99**

Nie wieder flicken, Luft kontrollieren oder nachfüllen: Scherben oder Nägel können dem geschäumten Polyurethan nichts anhaben.

**Apparaterollen**  
 50 x 18 mm, für mittlere Traglasten, für innen und außen, Gehäuse verzinktes Stahlblech, Felge Kunststoff, Lauffläche TPE, Gleitlager, Doheprenrad, Tragkraft bis zu 40 kg,

<b>1. Apparate-Lenkrolle</b> Platte 60 x 60 mm, Art.-Nr. 1460052	<b>5.99</b>	<b>4. Apparate-Lenkrolle</b> Rückenloch 10,2 mm, Art.-Nr. 1460055	<b>5.99</b>
<b>2. Apparate-Lenkrolle, Totalfeststeller</b> Platte 60 x 60 mm, Art.-Nr. 1460053	<b>6.99</b>	<b>5. Apparate-Lenkrolle, Totalfeststeller</b> Rückenloch 10,2 mm, Art.-Nr. 1460056	<b>6.99</b>
<b>3. Apparate-Bockrolle</b> Platte 55 x 55 mm, Art.-Nr. 1460054	<b>4.99</b>		

Bring's ins Rollen.



starke Rollen für hohe Lasten und höchste Ansprüche, für innen und außen



Talent für hohe Lasten bei niedriger Bauhöhe



**TPE-Transportgeräterollen**  
 80 x 32 mm, Kugellager, Platte 105 x 85 mm, thermoplastisches Gummirad, grau, Fadenschutz, Tragkraft bis zu 140 kg,

<b>1. Transportgeräte-Lenkrolle</b> Art.-Nr. 1460089	<b>10.99</b>
<b>2. Transportgeräte-Lenkrolle, Totalfeststeller</b> Art.-Nr. 1460090	<b>13.99</b>
<b>3. Transportgeräte-Bockrolle</b> Art.-Nr. 1460091	<b>8.99</b>

**TPE-Transportgeräterollen**  
 100 x 32 mm, Kugellager, Platte 105 x 85 mm, thermoplastisches Gummirad, grau, Fadenschutz, Tragkraft bis zu 150 kg,

<b>4. Transportgeräte-Lenkrolle</b> Art.-Nr. 7364170	<b>11.99</b>
<b>5. Transportgeräte-Lenkrolle, Totalfeststeller</b> Art.-Nr. 7364181	<b>14.99</b>
<b>6. Transportgeräte-Bockrolle</b> Art.-Nr. 7364192	<b>9.99</b>

**Mini-Schwerlastrollen**  
 Gehäuse verzinktes Stahlblech, Stahlfelge, Polyurethan-Lauffläche, Kugellager, 35 x 25 mm, Tragkraft bis zu 100 kg,

<b>Rolle mit Platte</b> Art.-Nr. 1460059	<b>14.99</b>
<b>Rolle mit Rückenloch</b> 11 mm, Art.-Nr. 1460060	<b>14.99</b>





*zweckmäßige Produkte  
für den flexiblen Einsatz*

## Die richtige Rolle finden

**Auf welchem Boden  
willst du manövrieren?**

Grundsätzlich gilt:  
harter Boden = weiches Rad  
weicher Boden = hartes Rad

Für empfindliche Böden (z. B. Parkett,  
Fliesen) eignen sich besonders Räder  
mit elastischer Bereifung wie TPE  
oder Vollgummi.

Parkett-, Soft- und TPE-Rollen sind  
nur für versiegelte, nicht saugende  
Hartholz- und Steinböden geeignet.

### Transportgeräterollen PP

125x35 mm, Platte 100x85 mm,  
Polypropylenrad, Gleitlager, Tragkraft bis zu 200 kg,

#### 1. Transportgeräte-Lenkrolle

Art.-Nr. 1460086

**7,99**

#### 2. Transportgeräte-Lenkrolle, Totalfeststeller

Art.-Nr. 1460087

**9,99**

## Form & Technik

Befestigung		Feststeller		Lager		
Platte	Rückenloch	Radfeststeller	Total-Stop	Gleitlager	Rollenlager	Kugellager
für große Anschraubflächen	für dünnes Material oder Rohre wie z.B. Tischbeine	Laufrad wird fixiert	Laufrad und Drehkranz werden fixiert	wartungsfrei, für robusten Einsatz	weitgehend wartungsfrei, leichter Lauf	extrem leichter und leiser Lauf, für hohe Lasten

## Homestory



### Alles Paletti

Ein Sofa für den Garten wollten wir schon  
immer. Idealerweise eines, das man leicht  
verschieben kann, um der Sonne zu folgen.

Für ein teures Outdoor-Sofa fehlte uns leider das  
Budget. Auf einer Hausbaustelle habe ich dann  
vier Paletten gesehen und da kam mir die Idee:  
ein Palettensofa mit passendem Tisch auf Rollen.

Mit Winkeln, Lochblechen, ein paar Schrauben,  
Schleifpapier, Kantholz und Holzlasur aus dem  
toom Baumarkt konnten wir unseren Traum vom  
bequemen Draußensitzen auch ganz einfach  
verwirklichen.

Für das Polster diente uns eine alte Kinderbett-  
matratze, die meine Frau mit etwas Stoff von  
einem alten Pavillon bezogen hat.

Und jetzt: Chillen!

[toom.de/selbermachen](http://toom.de/selbermachen)

# Sauber durchatmen.

## Atemschutz 3M™

### Maske für Handschleifen „8710C3“

effektiver Schutz vor nicht gesundheitsgefährdenden Partikeln bei Handschleifarbeiten, Schutzstufe FFP1, flexibler Nasenbügel, vorgeformt, Art.-Nr. 1400772

9.99



### Halbmaske „4279C“

effektiver Schutz vor giftigen Gasen, Dämpfen und Partikeln beim Abbeizen, Pflanzenschutzmittelspritzen, Güllen sowie Dämm- und Hartholzarbeiten, parabolisches Ausatemventil, komfortable Befähigung mit Kopfhaltung, Schutzstufe ABEK1P3, gebrauchsfertig, Art.-Nr. 1400668

42.99

### Maske für Handschleifen und Elektrowerkzeugarbeiten „8822C3“

effektiver Schutz vor gesundheitsgefährdenden Partikeln bei Elektrowerkzeugarbeiten und der Schimmelentfernung (Sporen RG 2), Schutzstufe FFP2, 3M™ Cool Flow™ Ausatemventil, flexibler Nasenbügel, vorgeformt, Art.-Nr. 1400774

14.99



### Maske für Farbsprizarbeiten „6002C“

Mehrwegmasken-Set für effektiven Schutz vor gesundheitsgefährdenden Gasen, Dämpfen und Partikeln bei Farbspritz-, Farbtreich- und Maschinenschleifarbeiten, Schutzstufe A2P2, Doppelfiltersystem, Ausatemventil, Bajonett-Klick-Anschluss für unkompliziertes Filterwechseln, (1 Maskenkörper, 1 Paar Gasfilter, 1 Paar Partikelfilter, 1 Paar Filterdeckel), Art.-Nr. 1400770

49.99

### Maske „Aura™“

für Dämmstoffe und Hartholz 9332C2, effektiver Schutz vor giftigen Partikeln bei Dämm- und Hartholzarbeiten, 3M™ Electret Filtertechnologie, Schutzstufe FFP3, 3M™ Cool Flow™ Ausatemventil, gepolsterter Nasenbügel, faltbar, Art.-Nr. 1400776

27.99



### Filter für Farbsprizarbeiten „6002CR“

Filter-Set für 3M™ Mehrweg-Halbmasken, für effektiven Schutz vor gesundheitsgefährdenden Gasen, Dämpfen und Partikeln bei Farbspritz-, Farbtreich- und Maschinenschleifarbeiten, Schutzstufe A2P2, (1 Paar Gasfilter, 1 Paar Partikelfilter, 1 Paar Filterdeckel), Art.-Nr. 1400771

29.99

Aktivitäten	Beschreibung	schädliche Substanzen	FFP1	FFP2	FFP3
Haushaltsreparaturen	geringe Staubbelastung				
Handschleifen	geringe Staubbelastung	Weichholz (z. B. Kiefer, Fichte, Zeder)			
Handschleifen	mittlere Staubbelastung	Farbe (nicht bleihaltig)/Weichholz (z. B. Kiefer, Fichte, Zeder)/Putz/Spachtelmasse			
Motorsägearbeiten		Weichholz (z. B. Kiefer, Fichte, Zeder)/Wandpaneele/Parkett/Bodendielen (Laminat)			
Bohren		Weichholz (z. B. Kiefer, Fichte, Zeder)/Stein/Backsteine/Beton			
Anmischen mit Bohrmaschine		Zement/Fliesenkleber			
Elektrowerkzeuge	Schleifen/Schmiegeln/Sägen/Fußbodenschleifen	Farbe (nicht bleihaltig)/Lacke/Spachtelmasse/Weichholz (z. B. Kiefer, Fichte, Zeder)/Rost/Metall (Eisen, Stahl, Zink)/Kunststoff/Styropor			
Elektrowerkzeuge	Schleifen/Schmiegeln/Sägen/Fußbodenschleifen	Hartholz (z. B. Esche, Espe, Birke, Kirsche, Ulme, Mahagoni, Ahorn, Eiche, Walnuss)/Mauerwerk/Stein/Beton/Quarzfeinstaub			
Fußbodenschleifen	Fußbodenschleifmaschinen	Hartholz (z. B. Esche, Espe, Birke, Kirsche, Ulme, Mahagoni, Ahorn, Eiche, Walnuss)			
Wandreparaturen		Glasfaserwandreparatur			
Isolierung		Dämmmaterialien			
Schleifen		bleihaltige Farbe/Rostschutzfarbe/Bewuchsschutzanstrich/Edelstahl, Glasfaser und Polyester			
andere Aktivitäten		Aerosole (Hochdruckreiniger)/Staub (Gartenarbeit)/Federn, Heu, Futterstoffe (Landwirtschaft)			
		Schimmelpilze/Pilzsporen/Bakterien und Viren/Asbest*			
		Pollen**			

\* Asbest: ausschließlich Sichtprüfung, äußerst geringe Exposition – holen Sie sich professionellen Rat.

\*\* Pollen: Das Tragen einer Atemschutzmaske kann die Unverträglichkeit gegenüber Pollen vermindern. Die Wahl der Maske ist allergieabhängig.



Komfort-Kapselgehörschutz  
„Peltor™ X2AC1“

## Gehörschutz 3M™

### Komfort-Kapselgehörschutz „Peltor™ X2AC1“

für effektiven Schutz vor Lärm bei Elektrowerkzeugarbeiten, für Lärmpegel bis 105 dB, extrem schlank und leicht, neu entwickelte Dämmkissen mit innovativem Schaumstoff in den Dichtungsringen,  
Art.-Nr. 1400778

34.99



## Augenschutz 3M™

### Schutzbrille für Elektrowerkzeugarbeiten „2890C1“

Schutz vor Tropfen, Spritzern, Feinstaubpartikeln und Splintern bei Farbspritz-, Farbstreich- und Elektrowerkzeugarbeiten, klare Polycarbonatscheiben, Antikratz- und Antibeslagbeschichtung, breites, individuell einstellbares Kopfband, zuverlässiger Schutz vor UV-Strahlung,  
Art.-Nr. 1400768

24.99



### Komfort-Kapselgehörschutz „Peltor™ Optime™ H510AC1“

für effektiven Schutz vor Lärm bei Elektrowerkzeugarbeiten, für Lärmpegel bis 98 dB, weiche, komfortable Kapseln, stufenlos verstellbarer Kopfbügel,  
Art.-Nr. 1400777

19.99

### Überbrille „VISCC1“

Schutz vor Splintern bei leichten Arbeiten mit Elektrowerkzeugen, klare Polycarbonatscheiben, guter Seiten- und Augenbrauenschutz, zuverlässiger Schutz vor UV-Strahlung,  
Art.-Nr. 1400780

8.99



### Gehörschutzstöpsel „1100C4“

für effektiven Schutz vor Lärm bei Elektrowerkzeugarbeiten, für Lärmpegel bis 105 dB, glatt, schmutzabweisend, inkl. Aufbewahrungsbox, 4 Paar,  
Art.-Nr. 1400761

5.99

### Schutzbrille „Solus™“

Schutz vor Splintern bei leichten Arbeiten, schlagfest, weicher Nasensteg, Antikratz-Beschichtung, zuverlässiger Schutz vor UV-Strahlung, verschiedene Tönungen (klar, gelb, bronzefarben),  
klar, Art.-Nr. 1400765  
gelb, Art.-Nr. 1400767  
bronzefarben, Art.-Nr. 1400766

17.99

17.99

17.99



### Maske für Handschleifen und Elektrowerkzeugarbeiten „8822C3“



### Halbmaske „4279C“



Weiteres zum Thema Arbeitsschutz  
findest du unter

[toom.de/arbeitsschutz](http://toom.de/arbeitsschutz)



# Selbstgemacht? Mit Sicherheit!

## Atem-, Augen-, Gehör-, Kopfschutz & Arbeitshandschuhe

### Gasfilter für Halbmaske „A1“\*

2 St., passend für Halbmaske 1400488, entspricht EN 14387, Art.-Nr. 1400489 **17.99**



### Partikelfilter für Halbmaske „P3“\*\*

2 St., passend für Halbmaske 1400488, entspricht EN 14387, Art.-Nr. 1400490 **21.99**



### Gasfilter für Halbmaske „A1B1E1K1“\*\*

2 St., passend für Halbmaske 1400488, entspricht EN 14387, Art.-Nr. 1400491 **21.99**



### Atemschutzmaske „FFP1“ inkl. Netzmaske

Schutz vor ungiftigen und nicht fibrogenen Stäuben und Aerosolen, leichte Ausatmung und weniger Feuchtigkeits- und Hitzestau dank Ausatemventil, wiederverwendbar dank wechselbarer Filter, geprüfte Qualität nach EN 149:2001, inkl. 5 Filter zum Austausch, Art.-Nr. 1400657 (o. Abb.) **11.99**



### Atemschutzmaske „FFP2“ inkl. Netzmaske

Schutz gegen mindergiftige bzw. gesundheitsschädliche Partikel, wiederverwendbar durch austauschbare Filter, Ausatemventil erleichtert das Ausatmen, geprüft nach Norm EN 149:2001, inkl. 5 Filter zum Austausch, Art.-Nr. 1400658 (o. Abb.) **12.49**



### Info zu Gasfiltern

#### Gasfilterklassen

A	organische Gase und Dämpfe mit einem Siedepunkt > 65 °C
B	anorganische Gase und Dämpfe wie Blausäure, Chlor, Schwefelwasserstoff, nicht gegen Kohlenmonoxid
E	saure Gase und Dämpfe wie Schwefeldioxid, Chlorwasserstoff
K	Ammoniak und organische Ammoniakderivate

#### Filtertypen

**Gasfilter**  
Schutz vor schädlichen Gasen und Dämpfen

**Partikelfilter**  
Schutz vor schädlichen Partikeln

**Kombinationsfilter**  
Gas- und Partikelfilter in einem

### 1. Atemschutzmaske „FFP3“ inkl. Netzmaske

schützt vor giftigen und hochgiftigen Partikeln von festen und flüssigen Stoffen, leichte Ausatmung und weniger Feuchtigkeits- und Hitzestau dank Ausatemventil, wiederverwendbar dank wechselbarer Filter, geprüfte Qualität nach EN 149:2001, inkl. 5 Filter zum Austausch, Art.-Nr. 1400659 **15.99**



### Gestellbrille

längen- und neigungsverstellbar zur individuellen Größenanpassung, ultraleicht für angenehmes Tragegefühl, beschlagfrei und kratzfest für eine optimale Sicht, entspricht EN 166, Art.-Nr. 1400638 **9.99**

### 2. Halbmaske mit Doppelfilter „A1“

inklusive zwei A1-Filtern, minimierter Atemwiderstand durch zwei Einatemventile, entspricht EN 14387 und EN 140, Ersatzfilter A1, B1, E1, K1 und P3 sind separat erhältlich, Art.-Nr. 1400488 **34.99**



### Vollschutzhülle

indirekt belüftet, beschlagfrei und kratzfest, entspricht EN 166, Art.-Nr. 1400637 **9.99**



### Anstoßkappe

zum Schutz vor Stößen, ideal für Werkstattarbeiten, mit Klettverschluss zur optimalen Größenanpassung, entspricht EN 812, Art.-Nr. 1400661

14.99



### Kapselgehörschutz

Kapseln in der Höhe verstellbar, SNR 30 dB, entspricht EN 352, Art.-Nr. 1400646

17.99



### Gehörschutzstöpsel mit Band

6 Paar, wiederverwendbar, SNR 35 dB, entspricht EN 352-2, Art.-Nr. 1450452

6.99



### Arbeitshandschuhe Plus

z. B. Größe XL, Art.-Nr. 1060093

16.79



### Arbeitshandschuhe

z. B. Größe XL, Art.-Nr. 1060091

14.49



### Arbeitshandschuhe mit Grip

z. B. Größe XL, Art.-Nr. 1060089

20.79



### Universalhandschuhe mit Grip

z. B. Größe L, Art.-Nr. 1060095

4.99



### Montagehandschuhe Plus

z. B. Größe L, Art.-Nr. 1060118

8.99



### Chemikalienschutz-Handschuhe

z. B. Größe XL, Art.-Nr. 1060132

7.99



### Farb-/Lackhandschuhe Plus

z. B. Größe XL, Art.-Nr. 1060128

6.99



### Winter-Arbeitshandschuhe

z. B. Größe XL, Art.-Nr. 1060109

9.99



### Reinigungshandschuhe

z. B. Größe XL, Art.-Nr. 1060131

6.99

## Öl ist nicht gleich Öl

Die Qualität von Motorenölen wird heute durch Buchstaben- und Zahlenkombinationen definiert. Für den Laien sind diese meist schwer verständlich. Welches Motorenöl für dein Auto das richtige ist, erfährst du mit unserem Öl-Wegweiser. Diesen findest du am Verkaufsregal oder online.

### Sind mineralische Motorenöle mit synthetischen Motorenölen mischbar?

Ja! Die Mischbarkeit der Motorenöle untereinander muss gegeben sein, um ein Nachfüllen jederzeit zu gewährleisten. Jedoch wird – abhängig vom verwendeten Nachfüllöl – die Qualität bzw. die Eigenschaft des bestehenden Öls verändert.

### Sind Benzin-Motorenöl und Diesel-Motorenöl dasselbe?

Immer wieder taucht die Frage auf, welches Motorenöl für Dieselmotoren geeignet ist.

Doch die Zeiten, in denen es spezielle Motorenöle für Dieselmotoren gab, sind vorbei. Moderne Motorenöle erfüllen die Anforderungen sowohl von Benzin- als auch von Dieselmotoren.

Wichtig bei der Auswahl des passenden Motorenöls ist vielmehr die vom Fahrzeughersteller vorgegebene Spezifikation oder Freigabe. Ist diese auf dem Gebindeetikett aufgedruckt, kann das Öl für den jeweiligen Motor verwendet werden, egal ob Diesel oder Benzin.

### Und immer dabei: Nachfüll-Öl

Jedes fünfte Auto fährt mit zu wenig Öl. Fahre auf Nummer sicher. Hab immer Nachfüll-Öl im praktischen 1-Liter-Gebinde im Kofferraum!



## Motorenöl „Top Tec 4200 5W-30“

Universell einsetzbar für die neuesten Motorentechnologien von Audi, BMW, Mercedes-Benz und der VW-Gruppe. Das Hightech-Leichtlaufmotorenöl auf Basis einer Synthesetechnologie, der Longlife-3-Generation, sorgt durch die hohe Leistungsreserve für eine ausgezeichnete Motorsauberkeit. Übertrifft die strengsten Testanforderungen namhafter Fahrzeughersteller. Reduziert die Bildung störender Ablagerungen bei direkt einspritzenden Benzin- und Dieselmotoren (FSI, TDI, Common-Rail etc.). Hält den Ölverbrauch niedrig. Sichert die Funktionsfähigkeit des Dieselpartikelfilters (DPF) und sorgt für maximale Lebensdauer.

*Du kauft die Freigaben der Bedienungsanleitung deines Fahrzeugs entnehmen.*

### Freigaben

ACEA C3  
API SN  
BMW Longlife-04  
MB-Freigabe 229.31  
MB-Freigabe 229.51  
Porsche C30  
VW 504 00  
VW 507 00  
1 l, Art.-Nr. 1917597 **19.99**  
5 l, Art.-Nr. 1917608 **59.99**



# Geht runter wie Öl.

CONCEPT-TECH



## Motorenöl „DX 5W-30“

Hochleistungs-Leichtlaufmotorenöl für PKW-Benzin- und -Dieselmotoren, geeignet für Fahrzeugmodelle mit Turboaufladungen und Abgasnachbehandlungen,  
**Freigaben/Spezifikationen** API SN/CF, ACEA C3, VW 502 00/505 00/505 01, MB-Freigabe 229.51, BMW LL-04,  
**Empfehlungen** Opel/GM dexos 2,  
 1 l, Art.-Nr. 1872354 **9.99**  
 5 l, Art.-Nr. 1874202 **29.99**

## Motorenöl „CX 5W-40“

Hochleistungsmotorenöl für PKW-Benzin- und -Dieselmotoren,  
**Freigabe/Spezifikationen** ACEA A3/B4, API SN/CF, MB-Freigabe 229.5, BMW Longlife-01,  
**Empfehlungen** Porsche A40, VW 502 00/505 00, Renault RN 0700/0710, PSA B71 2296 (Peugeot/Citroën),  
 1 l, Art.-Nr. 1870072 **7.99**  
 5 l, Art.-Nr. 1870071 **29.99**



## Motorenöl „VX 5W-30“

Hochleistungs-Leichtlaufmotorenöl, speziell entwickelt für Fahrzeuge der VW-Gruppe, geeignet für Fahrzeugmodelle mit Turboaufladungen und Abgasnachbehandlungen  
**Freigaben/Spezifikationen** ACEA C3, VW 504 00/507 00  
**Empfehlungen** Porsche C 30, MB-Freigabe 229.51 und BMW Longlife-04,  
 1 l, Art.-Nr. 1872332 **13.99**  
 5 l, Art.-Nr. 1874213 **39.99**



## Motorenöl „Synth 5W-40“

Hochleistungs-Leichtlaufmotorenöl für PKW-Benzin- und -Dieselmotoren, geeignet für Fahrzeugmodelle mit Turboaufladungen und Abgasnachbehandlungen  
**Freigaben/Spezifikationen** API SN/CF, ACEA C3, VW 502 00/505 01, MB-Freigabe 229.51, BMW LL-04  
**Empfehlungen** Porsche A 40, Ford WSS-M2C-917A, Renault RN 700/710, OPEL/GM dexos 2,  
 1 l, Art.-Nr. 1871606 **8.99**  
 5 l, Art.-Nr. 1871551 **39.99**



## Motorenöl „AX 5W-30“

Hochleistungs-Leichtlaufmotorenöl für PKW-Benzin- und -Dieselmotoren, geeignet für Fahrzeugmodelle mit Turboaufladung und Abgasnachbehandlung  
**Spezifikationen/Empfehlungen** ACEA C2/A5/B5, A1-/B1-12, API SN/CF, Honda, Hyundai, Kia, Mazda, Mitsubishi, Subaru, Toyota, Renault RN 0700, PSA B71 2290 (Peugeot/Citroën),  
 1 l, Art.-Nr. 1910506 **9.99**  
 5 l, Art.-Nr. 1910507 **39.99**



## Motorenöl „TS 10W-40“

Hochleistungs-Leichtlaufmotorenöl für PKW-Benzin- und -Dieselmotoren  
**Freigaben/Spezifikationen** API SL/CF, ACEA A3/B4, VW 502 00/505 00, MB-Freigabe 229.3  
**Empfehlungen** Renault RN 0700/0710,  
 1 l, Art.-Nr. 1871595 **7.99**  
 5 l, Art.-Nr. 1871540 **24.99**



## Motorenöl „FD 15W-40“

Mehrbereichsmotorenöl für ältere Benzin- und -Dieselmotoren, katalysatorgeeignet  
**Spezifikationen** API SF/CD,  
 1 l, Art.-Nr. 1871683 **5.99**  
 5 l, Art.-Nr. 1871529 **14.99**



## 2-Takt-Öl

teilsynthetisches 2-Takt-Öl für rückstandsfreie Verbrennung und optimale Motorsauberkeit, für Getrennt- und Gemischschmierung  
**Spezifikationen/Empfehlung** API TC,  
 1 l, Art.-Nr. 1874224 **5.99**



## „Concep-Tech Rasenmäheröl“

Rasenmäheröl für luftgekühlte Viertakt-Benzinmotoren, ganzjähriger Verschleiß- und Korrosionsschutz, auch zur Überwinterung  
**Spezifikation/Empfehlung** API SF,  
 0,6 l, Art.-Nr. 1870462 **4.99**



# Läuft wie geschmiert.

## Produktserie WD-40® „Specialist®“

perfekte Ergänzung  
zum weltbekannten  
Multifunktionsprodukt

### Kontaktspray „Specialist®“

250 ml, entfernt Öl, Schmutz, Flussmittel- und Oxidationsrückstände von empfindlichen elektrischen oder elektronischen Geräten, trocknet schnell, ohne Rückstände zu hinterlassen  
**Temperatureinsatzbereich „Specialist®“**  
Raumtemperatur

**Anwendungsbereiche** Elektromontage, Platinen, Steuerungen, Drucker, Kopierer, Schalter, Tonköpfe, Präzisionsinstrumente (bei Anwendung auf Präzisionsinstrumenten bitte vorab den Hersteller befragen),

Art.-Nr. 1910813

6.99



„Smart Straw®“ – hier ist das Röhrchen direkt an der Spraydose befestigt

„Classic“ – die klassische Spraydose mit aufsteckbarem Röhrchen, wie du sie kennst



### Multifunktionsprodukt „Classic“

100 ml, Dose MUP,  
Art.-Nr. 1910183

3.69



### Multifunktionsprodukt „Smart Straw®“

200 ml, Dose MUP,  
Art.-Nr. 1910981  
300 ml, Dose MUP,  
Art.-Nr. 1910982

6.79

8.99

### Weißes Lithiumsprühfett „Specialist®“

250 ml, lang anhaltende Schmierung, ohne zu tropfen oder zu verlaufen, reduziert die Reibung von Metallteilen und hält so Verbindungen gängig, auch bei hohem Druck und Temperaturen

**Temperatureinsatzbereich** –18 bis +145 °C

**Anwendungsbereiche** Motor-Drehpunkte, Lager, Winden, Verriegelungen, Kolben, Förderanlagen, Torlaufschiene, Kabel, Rollen, Wasserpumpen, Getriebe- und Bremsmechanismen, Metallverbindungen, Scharniere, Verschlüsse,

Art.-Nr. 1910884

7.99



### Rostlöser „Specialist®“

250 ml, kraftvoll und schnell wirkend, durchdringt und trennt festsitzende Teile, ist stark wasserabweisend zum Schutz vor weiterer Korrosion, verwendbar für die meisten Oberflächen

**Temperatureinsatzbereich** –20 bis +90 °C

**Anwendungsbereiche** Muttern, Schlösser, Bolzen, Ketten, Lager, Schließen, Flaschenzüge, Rohre, Förderanlagen, Wellen, Werkzeug, Beschläge,

Art.-Nr. 1910806

8.99



### PTFE-Trockenschmierspray „Specialist®“

250 ml, verbesserte Schmiereigenschaften auch bei hohen Temperaturen und unter hohem Druck, zieht weder Staub noch Schmutz oder Öl an und ist ein hervorragendes Gleit- und Trennmittel

**Temperatureinsatzbereich** –45 bis +260 °C

**Anwendungsbereiche** Bohr- und Akkuschauber, Elektrowerkzeuge und -ausrüstung, Tür- und Fensterführungen, Schlösser und Verschlüsse, Förderanlagen, Walzen, Ketten und Kabel, Scharniere, Thermoplasten, Metallstrangpressen,

Art.-Nr. 1910814

7.99







WD-40  
SPECIALIST



### Motor-Start „Specialist“

250 ml, niedriger Flammpunkt und Schmiermittelzusatz, damit Motoren auch bei feuchtem Wetter schonend starten, schnell und zuverlässig, Temperatureinsatzbereich bis  $-20\text{ }^{\circ}\text{C}$ , Anwendungsbereiche PKWs, LKWs, Motorräder, Motorroller, Traktoren, Benzin-Rasenmäher, Baustellengeneratoren, Kettensägen, Go-Karts, Bootsmotoren, Art.-Nr. 1910886

6.99

## Classic & Smart Straw®

Das Multifunktionsprodukt WD-40® schützt Metall vor Rost und Korrosion, dringt zwischen zu fest sitzenden Teilen, verdrängt Feuchtigkeit und schmiert fast alles. Es entfernt Fett, Ruß und anderen Schmutz von Oberflächen.



#### Schützen

Es enthält korrosionsfreie Stoffe, die Metalloberflächen vor Feuchtigkeit und anderen korrosiven Elementen schützen.



#### Verdrängt Wasser

Aufgrund seiner wasserverdrängenden Wirkung eignet es sich hervorragend zur schnellen Austrocknung von Elektrik. So können Kurzschlüsse durch Feuchtigkeit verhindert werden.



#### Entfernen

Smart Straw® kriecht unter Fett, Ruß, Öl und Schmutz. WD-40® löst Kleber, so dass Etiketten, Klebeband, Aufkleber und überschüssiges Bindemittel leicht entfernt werden können.



#### Eindringen

Es löst festsitzende Mechanik und Rost, dringt in verklemmte Teile ein und löst diese.



#### Schmieren

Die Schmierstoffe verteilen sich schnell und haften fest an allen beweglichen Teilen.



#### Einfache Anwendung

Smart Straw® verfügt über ein festsitzendes Sprühhörchen, das nicht verloren gehen kann.

### Schließzylinderspray „Specialist“

100 ml, für die Wartung und Pflege aller Arten von Schließzylindern, löst Blockaden, schützt vor Korrosion und Einfrieren durch silikon- und fettfreie Formel  
Temperatureinsatzbereich  $-70$  bis  $+150\text{ }^{\circ}\text{C}$   
Anwendungsbereiche Schlösser, Schließzylinder, Vorhängeschlösser und viele mehr, Art.-Nr. 1910795

6.99



### Silikonspray „Specialist“

250 ml, hervorragende Schmiereigenschaften, wasserabweisend, schützt vor Feuchtigkeit, geeignet für Metalle, Kunststoffe, Gummi, Holz  
Temperatureinsatzbereich  $-35$  bis  $+200\text{ }^{\circ}\text{C}$   
Anwendungsbereiche Riemen, Lager, Gestänge, Werkzeug, Führungsschienen, Ventile, Schlösser, Türen und Scharniere, Hebezüge, Art.-Nr. 1910805

7.99



### Bremsen- & Teile-Reiniger „Specialist“

500 ml, entfernt Fett, Öl, Schmutz und Ablagerungen von Bremsen, Kupplungs-, Getriebe- und anderen Bauteilen, trocknet schnell ohne Rückstände und kann auf den meisten Oberflächen verwendet werden, wie z. B. Farbe, Gummi, Kunststoff, Aluminium  
Temperatureinsatzbereich Raumtemperatur  
Anwendungsbereiche Bremsscheiben, Bremsysteme, Kupplungssystem und viele mehr, Art.-Nr. 1910812

5.99



### Universalreiniger „Specialist“

250 ml, entfernt Fett, Öl, Schmutz und Ruß, ohne Rückstände zu hinterlassen, besonders gut geeignet für Metalle, Abzugshauben, Bodenbeläge  
Temperatureinsatzbereich Raumtemperatur  
Anwendungsbereiche Motoren, Hand- und Elektrowerkzeuge, Arbeitsflächen, Schiffsausrüstung, Auf- und Hebezüge, Abzugshauben, Druckerpressen, Bodenbeläge, Industriemaschinen, Art.-Nr. 1910811

6.99





**Universalöl**

bewährtes Spezialmittel seit über 115 Jahren für Industrie, Handwerk, Landwirtschaft und den Haushalt, lebensmittelecht, besonders hautverträglich und biologisch abbaubar, Dermatest „Sehr gut“ (Quelle: ballistol.de),

- |   |             |  |              |   |              |
|---|-------------|--|--------------|---|--------------|
| <b>1. Spray, 50 ml, Art.-Nr. 1260207</b>  | <b>3-59</b> | <b>3. Spray, 200 ml, Art.-Nr. 1260209</b>                                      | <b>7-19</b>  | <b>5. Spray, 400 ml, Art.-Nr. 1260210</b> | <b>12-99</b> |
| <b>2. Spray, 100 ml, Art.-Nr. 1260208</b> | <b>5-19</b> | <b>4. Spray, 350 ml, VarioFlex – mit flexiblem Sprührohr, Art.-Nr. 1260768</b> | <b>12-99</b> | <b>6. Öl, 500 ml, Art.-Nr. 1260211</b>    | <b>13-29</b> |

**Voll stylisch**



**Die Selbstbaugarderobe „Pipeline“**

Industrial Style hat Charme. Mit unserer Garderoben-Selbstbau-Idee „Pipeline“ kannst du deine Kleidung künftig auf ein ganz neues Level hängen. Was du dafür brauchst? Eine Schalttafel und verzinkte Rohre. Die genaue Bauanleitung findest du online in der toom Kreativwerkstatt. Auch mit Video.

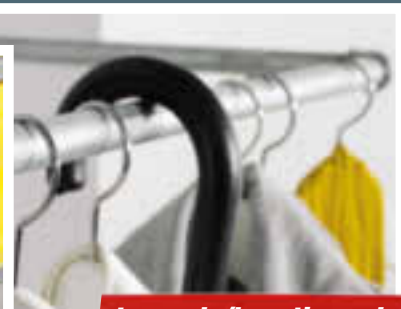

[toom.de/kreativwerkstatt](http://toom.de/kreativwerkstatt)

# Reparieren mit Lichtgeschwindigkeit.

**BLUFIXX®**  
Sofortige Aushärtung mit LED Licht!

Öle & Reparaturstifte



BLUFIXX ist der innovativste Reparaturstift – millionenfach verkauft und weltbekannt. Das BLUFIXX-Gel härtet mit der LED sofort aus und ermöglicht Reparaturen einfach und schnell. Made in Germany und bekannt aus dem TV, genießt BLUFIXX sehr großes Produktvertrauen.



**Komplett-Set inkl. LED**  
**17,99**

Nachfüllkartusche nur **9,99**



Das Gel bleibt nach der Erstbenutzung mindestens 5 Jahre flüssig.

## Farbvarianten

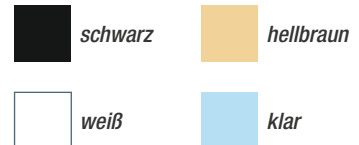

## Vorteile von BLUFIXX

- Volle Kontrolle: Das Gel bleibt bis zum Beleuchten mit der LED flüssig.
- Temperaturbeständig von  $-40\text{ °C}$  bis  $+140\text{ °C}$
- Frei von Lösemitteln

## Oberflächen reparieren mit BLUFIXX



1. Oberflächen reparieren mit BLUFIXX

2. BLUFIXX auftragen

3. Das Reparatur-Gel mit der integrierten LED sofort aushärten!

4. Fertig!



### Weitere Spezial-Sets für folgende Produkte:

- Fliesen (weiß), Art.-Nr. 8150257  
Laminat, Parkett, Vinyl (dunkle Farbtöne), Art.-Nr. 8150258  
Kunststoff-Gehäuse (schwarz), Art.-Nr. 8150259  
Ladekabel (weiß), Art.-Nr. 8150260

**17,99**  
**17,99**  
**17,99**  
**17,99**



**Set „Metall, Glas und Stein“**  
für die Direkt-Reparatur von Metalloberflächen, Fliesen, Porzellan, Marmor, erhältlich in den Farben Weiß, Hellbraun, Schwarz und Klar



**Set „Plastik und Holz“**  
für die Direktreparatur von Parkett und Laminatböden, Ladekabeln (Nieder-Volt/Spannung), Möbeln aus Kunststoff und Holz, Rücklichtern von Auto, Motorrad und Fahrrad, erhältlich in den Farben Weiß, Hellbraun, Schwarz und Klar

Hol dir das Komplett-Set mit Kartusche, Halter und LED (inkl. Batterien).



# Dein Einsatz!

*Du packst die Dinge an, die dir wichtig sind. Eine neue Wärmedämmung fürs Dach oder gleich ein ausgebautes Dachgeschoss? Mit unseren professionellen Materialien baust du stabil und sicher. Und wenn du mal nicht weiterkommst, helfen wir mit unserem Know-how. Egal ob Stein, Beton oder Holz und welche Farbe – es ist dein Projekt, du entscheidest. Auf den nächsten Seiten findest du alles, was du für dein Projekt brauchst.*

# Baustoffe

<b>Leitern &amp; Gerüste</b>	<i>78</i>	<b>Putz, Bodenausgleich &amp; Dichten</b>	<i>102</i>
<b>Baueimer</b>	<i>83</i>	<b>Schimmelbekämpfung</b>	<i>120</i>
<b>Planen &amp; Folien</b>	<i>84</i>	<b>Konstruktions- &amp; Profilholz</b>	<i>122</i>
<b>Fassadenfarbe</b>	<i>85</i>	<b>Arbeits- &amp; Möbelbauplatten</b>	<i>130</i>
<b>Wärmedämmung</b>	<i>88</i>	<b>Rückwandsysteme</b>	<i>134</i>
<b>Bauplatten &amp; Unterkonstruktionen</b>	<i>98</i>		

**toom**   
*Respekt, wer's selber macht.*

# Mit Sicherheit hoch hinaus.



## Info

Ab 3 x 12 Sprossen mit Trigon-Traverse 3 x 8, 3 x 10 und 3 x 12 Sprossen auch als treppengängige Ausführung erhältlich



### Vielzweckleiter „Tribilo“\*

3-tlg., Aluminium, einsetzbar als Anlege-, Schiebe- und Stehleiter, mit auschiebbarem Leiterenteil, breite Quertraverse und gummierte, rutschhemmende Fußstopfen für zusätzliche Standsicherheit, witterungsbeständige, reißfeste Gurtbänder verhindern das Überspreizen der Leiter, selbstsichernde Sperrhebel rasten automatisch ein und unterbinden versehentliches Aufklappen der Leiter während des Transports

<b>3 x 9 Sprossen,</b> Art.-Nr. 4310884	<b>214.99</b>	<b>3 x 12 Sprossen,</b> Art.-Nr. 4310886	<b>299.99</b>
<b>3 x 10 Sprossen,</b> Art.-Nr. 4310885	<b>269.99</b>	<b>3 x 14 Sprossen,</b> Art.-Nr. 4310887	<b>449.99</b>

**Krause** Vielzweckleiter Tribilo 3 x 12  
Art.-Nr.: 129703

Oberklasse

**Heimwerker Praxis** 4/2018

Preis/Leistung: gut - sehr gut

**1,4**

**ClimTec**<sup>®</sup>  
 System

**Zubehör zum  
 „ClimTec“-Gerüst**
**Ballastgewicht „ClimTec“ \*/\*\***  
 Art.-Nr. 4312638 **29.99**

**Ausleger „ClimTec“ \*/\*\***  
 Art.-Nr. 4315179 **79.99**

**Fahrrollensatz „ClimTec“ \*/\*\***  
 Art.-Nr. 4312957 **124.99**

**Fahrrollensatz „ClimTec“ \*/\*\***  
 höhenverstellbar,  
 Art.-Nr. 4315168 **234.99**

*mehrfach prämiertes  
 Aluminium-Arbeitsgerüst*

max. 180 kg

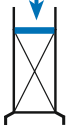
*mit ausziehbaren  
 Füßen für einen  
 sicheren Stand*

**„ClimTec“ Komplettgerüst\***

geeignet für den flexiblen und schnellen Innen- und Außeneinsatz, überzeugt mit hervorragender Verarbeitung und einfacher Handhabung, lässt sich bequem ohne Werkzeug aufbauen, v-förmige Traversen bieten eine größere Standfläche und sorgen für sicheren Stand, kompakte Maße des Grundgerüsts mit einziehbaren Traversen erlauben den Einsatz in engen Innenbereichen, Belastbarkeit von 200 kg/m<sup>2</sup> nach DIN EN 1004, optional erhältliches Zubehör (Fahrrollen, Ballastgewicht und Ausleger), Art.-Nr. 4310018

**949,-**

\* Kurze Lieferzeit möglich \*\* Nicht im „ClimTec“ Komplettgerüst enthalten

# Perfekt aufgestellt!



auch für Treppen geeignet



## Kleingerüst „CORDA“\*

leichtes Arbeitsgerüst mit einer max. Arbeitshöhe von ca. 3 m, breiter und sicherer Stand, mit Alu-Geländerstreben und Diagonalen, mit integrierten Fahrrollen, auch auf Treppen und Absätzen einsetzbar, die Belagbühne (147x50 cm) ist nässeversiegelt und rutschsicher, bis 150 kg belastbar, Art.-Nr. 4311494

124.99



### Vorhaben clever finanziert.

- Bereits ab einem Einkaufswert von 199 €
- Kein Warten, direkt vor Ort abschließen
- Finanzierung und Laufzeit individuell gestalten
- Vermittlung erfolgt durch die Targobank AG

Alles zum Thema Finanzierung findest du unter

[toom.de/finanzierung](http://toom.de/finanzierung)





verschiedene  
Anwendungs-  
möglichkeiten



höherverstellbar

## Multifunktionsleiter

2x3 und 4x2 Stufen, Anlage- und Stehleiter aus Aluminium, auf Treppen und Absätzen verwendbar, breite Quertraverse für sicheren Stand, Art.-Nr. 4310860

89,99



vielfältig einsetzbar



### Alu-Klappleiter

erweiterbare Fallleiter, 4 versch. Positionen, max. Arbeitshöhe ca. 271 cm, einfache Handhabung, Lagerung und Transport, breite Basis und schwere Füße für mehr Halt, Click-Lock-System, Art.-Nr. 4310637

49,99



### Alu-Klappleiter

4x4 Stufen, ausziehbare Anlege- und Stehleiter, auf Treppen und Absätzen verwendbar, breite Quertraverse für sicheren Stand, Art.-Nr. 4310859

89,99

praktisch für  
den Haushalt



### Alu-Trittleiter\*

2x3 Stufen, silberfarben, rutschsichere Stufen und Füße, leicht zusammenklappbar, Höhe 61,4 cm, ca. 2,7 kg, Art.-Nr. 4310858

29,99



### Alu-Renovierungsleiter

leichte 2x4 Alu-Sprossenleiter, 97,5x47x19 cm (BxHxT), geeignet für Renovierungsarbeiten im Haushalt, Art.-Nr. 4310638

29,99



\* Kurze Lieferzeit möglich



TÜV-geprüft



Die hier abgebildeten Gerüste und Leitern tragen das TÜV-Süd-Logo.



leicht zu verstauen



**Klappgerüst „CORDA“**

kompakt, mit einer max. Arbeitshöhe von ca. 2,80 m, Belagbühne (125x50 cm) nässeversiegelt und rutschsicher, schneller Aufbau, leicht zu transportieren, bis 150 kg belastbar, Art.-Nr. 4310870 **129.99**

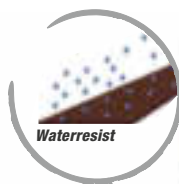

Waterresist

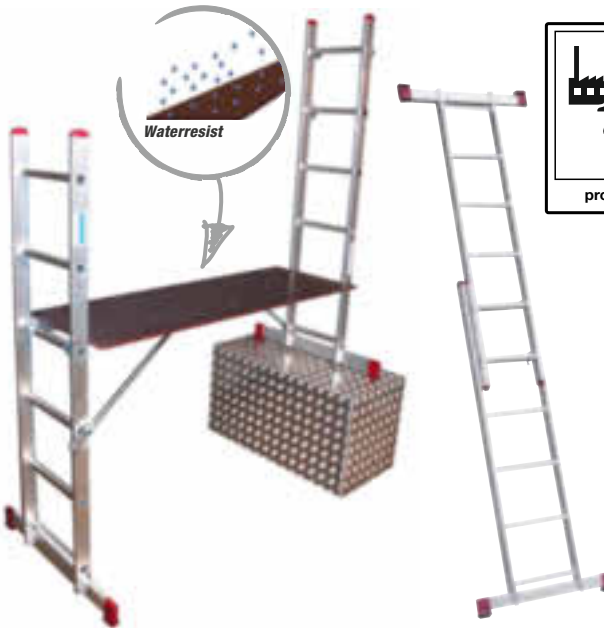

professional + domestic/private



**Leitergerüst „CORDA“\***

bestehend aus zwei Leitern mit je einer Traverse und freitragender Arbeitsplattform, verwendbar als Arbeitsbühne, Bockleiter und Anlegeleiter, auch auf Treppen und Absätzen einsetzbar, Belagbühne (147 x 50 cm) nässeversiegelt und rutschsicher, bis 150 kg belastbar, 2 x 6 Sprossen, Art.-Nr. 4310871 **99.99**



**JOPA**  
Da passt was rein.



Alle Eimer sind  
vom TÜV geprüft.

## Baueimer & Kübel



**12-l-Baueimer\***  
schwere Ausführung, kranbar, aus  
hochfestem Polyethylen, recyclebar,  
verzinkter 7-mm-Bügel mit Metall-  
ösen, Liter-Skala,  
Ø ca. 32 cm, 24 cm (H),  
Art.-Nr. 3050239

**5.99**



**20-l-Baueimer\***  
schwere Ausführung, kranbar, aus  
hochfestem Polyethylen, recyclebar,  
verzinkter 7-mm-Bügel mit Metall-  
ösen, Liter-Skala,  
Ø ca. 38 cm, 28 cm (H),  
Art.-Nr. 3050240

**6.99**



**40-l-Baukübel\***  
kranbar, aus hochfestem Polyethylen,  
recyclebar, verzinkter 9-mm-Bügel  
mit Metallösen,  
Ø ca. 51 cm, 30 cm (H),  
Art.-Nr. 3050241

**18.99**



**90-l-Baukübel\***  
kranbar, aus hochfestem Polyethylen,  
umlaufender Rohrrahmen mit  
abklappbaren Kranösen,  
Ø ca. 67 cm, 37 cm (H),  
Art.-Nr. 3050254

**59.99**



**Baueimer**  
aus hochwertigem Polyethylen-Regeneratgemisch,  
recyclebar, verzinkte Bügel, Liter-Skala,  
**12 l**, Ø ca. 31 cm, 24 cm (H),  
Art.-Nr. 3050025  
**20 l**, Ø ca. 35,5 cm, 25,5 cm (H),  
Art.-Nr. 3053260

**1.29**

**2.29**



**Mörtelkasten**  
aus hochwertigem Polyethylen-Regeneratgemisch,  
recyclebar, Liter-Skala, mit ergonomisch geformten  
Griffmulden und spezieller Randverstärkung,  
**65 l**, 74 x 39 x 30 cm (LxBxH),  
Art.-Nr. 3050058  
**90 l**, 78,5 x 47 x 31,2 cm (LxBxH),  
Art.-Nr. 3050069

**5.99**

**6.49**



**Mörtelkübel**  
für das Bauhandwerk, aus hochwertigem  
Polyethylen-Regeneratgemisch, recyclebar,  
Liter-Skala, mit ergonomisch geformten Griff-  
mulden und spezieller Randverstärkung,  
**40 l**, Ø ca. 50,5 cm, 30,5 cm (H), 1,5 kg,  
Art.-Nr. 3054359 **4.49**  
**65 l**, Ø ca. 60 cm, 33,0 cm (H), 1,8 kg,  
Art.-Nr. 3050036 **5.49**  
**90 l**, Ø ca. 68 cm, 35 cm (H), 2,3 kg,  
Art.-Nr. 3050047 **6.49**



## Planen & Folien

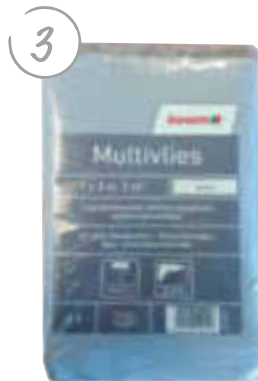

### 1. Gewebeplane

mit Alu-Ösen, wetterfest, strapazierfähig, mehrfach wiederverwendbar, für den Außeneinsatz, versch. Größen, z. B. ca. 200 x 300 cm = 6 m<sup>2</sup>, Art.-Nr. 8350021

**8.99**

### 2. Malerplane

Schutz vor Farbspritzern und Schmutz bei Maler-, Tapezier- und Verputzarbeiten im Innenbereich, versch. Größen, z. B. ca. 400 x 500 cm = 20 m<sup>2</sup>, Art.-Nr. 8350022

**3.99**

### 4. Multivlies

rutschhemmend und saugstark, wiederverwendbar, für alle Handwerks- und Renovierungsarbeiten, versch. Größen, 100 x 1.000 cm = 10 m<sup>2</sup>, Art.-Nr. 8350068  
100 x 2.500 cm = 25 m<sup>2</sup>, Art.-Nr. 8350069

**14.99**

**26.99**

### 5. Baufolie

optimaler Schutz bei allen Arbeiten im Haus sowie im gesamten Außenbereich, auch Notverglasung, versch. Größen, z. B. ca. 300 x 1.000 cm = 30 m<sup>2</sup>, Art.-Nr. 8350016

**21.99**

### 3. Multivlies\*

rutschhemmend, extrem saugstark und wiederverwendbar, für alle Handwerks- und Renovierungsarbeiten, gefaltet, 100 x 300 cm (LxB), Art.-Nr. 8350070

**6.99**

### 6. Multistretch-Wickelfolie\*

schützt und sichert, Powerdehnung 150 %, 40 x 20.000 cm, Art.-Nr. 8350064

**9.99**



### Folien-Kleber

lösemittelfreier Dispersionshaftklebstoff zur luftdichten Verklebung von marktüblichen Baufolien untereinander und an den Baukörper, ideal für Folien mit glatter bis leicht rauer Oberfläche, Kraftpapier, Vlies, Pappe und Aluminium, geeignet auf den am Bau üblichen Untergründen (Stein, Beton, Putz, Holz und Metall), zeichnet sich durch eine hohe Anfangsklebkraft und Standfestigkeit aus, ideal für Überkopfarbeiten, 315 g, Art.-Nr. 2350302 (1kg=22,19)

**6.99**



# Schöner Energie sparen!



**Profi-  
Bestell-Service**



## Fassadenfarbe „ThermoProtect“

Die Fassadenfarbe für die Werterhaltung der Bausubstanz. Sie garantiert eine ganzjährige Verbesserung der Energiebilanz des Gebäudes.

Der multifunktionale Anstrich schützt die Fassade langfristig vor Umwelteinflüssen wie UV-Strahlung und Schmutz. Gleichzeitig sorgen die Struktur der Fassadenfarbe und physikalische Wirkprinzipien für eine variable Diffusionsoffenheit. Die Wirkung im Sommer: geringere Aufheizung der Fassade durch nach außen gerichtete Verdunstung der im Mauerwerk vorhandenen Feuchtigkeit. Damit wird es im Hausinneren thermisch behaglich. Die Wirkung im Winter: geringerer Wärmeverlust durch trockene Wände. Beides hilft, Kühl- und

„ThermoProtect“ – hochwertige Fassadenfarbe, sieht gut aus und spart Energie →



Heizenergie zu sparen. Außerdem kann dem Befall mit Algen oder Moos erfolgreich vorgebeugt werden. Die Fassade bleibt lange schön, sauber und trocken. Technologie: Der Grund dafür sind kleinste Keramikhohlkugeln in der Polyacrylat-Dispersion. Zusammen mit den Aktivatoren entsteht beim Anstrich eine thermokeramische Membran auf der Fassade. Diese Membran besitzt eine Kapillarwirkung, die das Mauerwerk entfeuchtet. Der Hersteller wurde mehrfach für seine innovative Produkttechnologie ausgezeichnet.

## Fassadenfarbe „ThermoProtect“

VOC-arm, frei von organischen Lösungsmitteln, wasserbasierend, gebrauchsfertig und für nahezu alle Untergründe geeignet, erhältlich in 5 Litern und 10 Litern

### Wirkprinzip außen

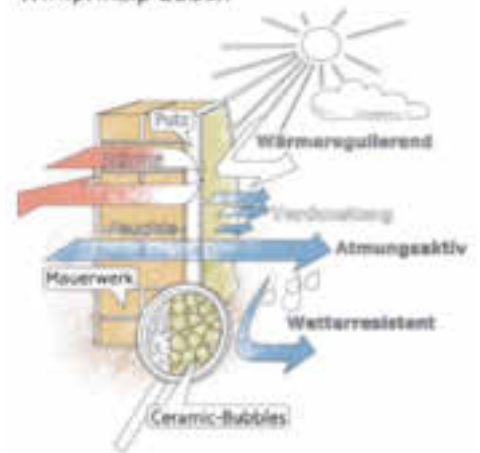

Die farbsichere Bestellung gelingt mit dem Farbfächer „KlimaAktiv-ESE-Farbe“. Es stehen über 111.000 Farbnuancen zur Auswahl.

„ThermoProtect“ ist frei von bioziden Zusätzen und verhindert Algen- und Moosbewuchs auf natürliche Weise durch Reduzierung der Feuchtigkeit.

### Produktvorteile

- Variabel diffusionsoffen
- Feuchteregulierend
- Schmutzabweisend
- Langlebig und farbtunbeständig
- Rissfüllend und -überbrückend
- Vorbeugend gegen Algen, Moose
- Frei von Bioziden und fungiziden Zusätzen

Weitere Informationen findest du unter

[toom.de/fassade](http://toom.de/fassade)

# Das Leben wird bunt.



## Unser Tipp

Ein Fassadenanstrich soll viele Jahre halten. Plane deshalb gut und achte bei der **Qualität** der Farbe auf **lang anhaltende Wetterbeständigkeit**. Genauso wichtig ist der Farbtton. Dieser sollte zum Haus wie auch zur Umgebung passen. Helle Farben sind flexibel einsetzbar und für vielfältige Architekturstile geeignet.

für die Vorbehandlung deiner Fassade



**Fassaden-Imprägnierung**  
wasser- und schmutzabweisende Imprägnierung mit Abperl-Effekt, vermindert die Anfälligkeit für Grünbeläge, weiß, 5 l, Art.-Nr. 8101216 (1l=3,60) **17.99**

**Fassaden-Grundierung**  
für sandende, poröse und stark bzw. ungleichmäßig saugfähige Untergründe im Außenbereich, haftvermittelnd, transparent, 1 l, Art.-Nr. 3350016 **8.99**  
5 l, Art.-Nr. 3350018 (1l=4,00) **19.99**

Weitere Informationen findest du unter

[toom.de/fassade](http://toom.de/fassade)

**Farbmisch-Service**

z. B. 10 l Fassadenfarbe **64,99** (1l=6,50)

- Über eine Million verschiedener Farbtöne für Lacke, Lasuren, Wand- und Fassadenfarben in bester Qualität
- Verschiedene Größen – direkt zum Mitnehmen

\*Die Hybrid-Technologie beschreibt die Kombination zweier Bindemittel oder Pigmente. Hier werden zwei Materialien so kombiniert, dass die jeweils besten Eigenschaften zum Tragen kommen. Das Premium-Fassadenweiß ist silikonveredelt, dadurch entsteht ein extrastarker Abperl-Effekt.

# Fassadenfarbe

10 Jahre  
Wetterschutz



5 Jahre  
Wetterschutz

## Premium-Fassadenweiß \*

extrem wetterbeständige Premium-Fassadenfarbe mit resistentem Filmschutz gegen Algen- und Pilzbefall, stark regenabweisend, mit Abperl-Effekt, weiß,  
**2,5 l**, Art.-Nr. 8101226 (1l=8,40)  
**5 l**, Art.-Nr. 8101218 (1l=6,80)  
**10 l**, Art.-Nr. 8101217 (1l=5,40)

**20.99**  
**33.99**  
**53.99**

## Fassadenweiß

hoch wetter- und UV-beständige Fassadenfarbe, abgas- und alkalibeständig, wasserdampfdurchlässig, weiß,  
**1 l**, Art.-Nr. 8100493  
**2,5 l**, Art.-Nr. 8100172 (1l=6,40)  
**5 l**, Art.-Nr. 8100134 (1l=4,80)  
**10 l**, Art.-Nr. 8100135 (1l=3,50)  
**15 l**, Art.-Nr. 8100186 (1l=3,20)

**9.99**  
**15.99**  
**23.99**  
**34.99**  
**47.99**



**Sockelfarbe**  
 witterungsbeständige, schmutzunempfindliche Sockelfarbe für Fassadensockel, gut zu reinigen, versch. Farbtöne, z. B. grau,  
**5 l**, Art.-Nr. 8100156 (1l=6,40) **31.99**

## Die richtige Reinigung

Vor einem Anstrich ist es gut, dass du die Fassade gründlich **reinigst**. Entferne vor der **Grundierung** und dem Streichen eventuelle Grünbeläge und Verschmutzungen und lasse die Wand gut trocknen. Bei neuem, nicht verwittertem Putz kannst du vor dem Grundieren auf die Reinigung verzichten.



## Energetische Sanierung



### Volle Energie voraus.

Am Thema „Energiesparen“ kommt heutzutage keiner mehr vorbei – auch zu Hause. Energiesparlampe hier, EEK-A-Kühlschrank dort. Dabei stecken die größten Energiesparpotenziale ganz woanders: in modernisierten Fassaden, Verglasungen, Dächern, Kellern, Lüftungs- und Heizungsanlagen ... Oder kurz gesagt: im energetischen Sanieren.

#### Warum sich eine Sanierung immer auszahlt

Die Vorteile einer energetischen Sanierung liegen auf der Hand:

- Reduzierter Wärmebedarf und Energieverbrauch
- Angenehmes Wohlfühlklima mit verbesserter Luftqualität und erhöhtem Feuchtigkeitsschutz
- Reduzierte CO<sub>2</sub>-Emission

Überzeugt? Perfekt! Dann starte doch direkt mit deinem Sanierungsprojekt. Wie wäre es zum Beispiel mit einem Dachausbau oder einer

nachträglichen Fassadendämmung? Wichtig dabei ist, das richtige Material zu wählen, um unerwünschte Wärmebrücken zu vermeiden. Auch das passende Werkzeug zum Zuschneiden, Anbringen und Verkleben ist beim Dämmen unerlässlich.

Natürlich findest du bei uns alles, was du brauchst: von Energiespar-Dämmplatten über klassische Glas- oder Steinwolle bis hin zu Klemmfilz.

### Tipp

#### Wer saniert, profitiert ...

... und zwar von Zuschüssen oder staatlichen Förderkrediten. Lass dich dafür vorab von Energieeffizienz-Experten beraten, z. B. bei der BAFA oder bei der KfW.

Weitere Informationen findest du unter

[toom.de/dachausbau](https://toom.de/dachausbau)





# Rein in die Komfortzone.



Such dir das passende Wärme-Dämm-System aus

## 1. System „Familia“

**Solide Wärmedämmung für alle, die es gut und günstig mögen.**

- Der Klassiker unter den Wärme-Dämm-Systemen mit weißer EPS-Dämmplatte aus Polystyrol.
- Die Dämmplatten gehören in die Wärmeleitgruppe 040 und bieten eine solide Dämmung.
- Seit über 30 Jahren in der Praxis verwendet.
- Die Fassade kann mit mineralischen oder pastösen Oberputzen gestaltet werden.

## 2. System „Ratio“

**Identische Dämmwerte wie System „Familia“ bei geringerer Dämmstärke.**

- Das Wärme-Dämm-System mit grauer EPS-PLUS-Dämmplatte aus Polystyrol.
- Die Dämmplatten gehören in die Wärmeleitgruppe 034 und bieten eine optimierte Dämmung bei schlanker Konstruktion.
- Die Dämmstoffdicke kann bei gleicher Dämmeffektivität reduziert werden.
- Die Fassade kann mit mineralischen oder pastösen Oberputzen gestaltet werden.



## 3. System „Natura“

**Rein mineralische Wärmedämmung für alle, die auch an der Fassade etwas für die Umwelt tun möchten.**

- Die Komponenten dieses Wärme-Dämm-Systems sind alle rein mineralisch.
- Die Mineralwoll-Dämmplatten gehören zur Wärmeleitgruppe 041 und bieten optimale bauphysikalische Ergebnisse.
- Das System besitzt hervorragende Eigenschaften in Bezug auf Brand- und Feuchteschutz.
- Die Fassade kann mit mineralischen Edelputzen, Scheibenputz und Münchner Rauputz gestaltet werden.

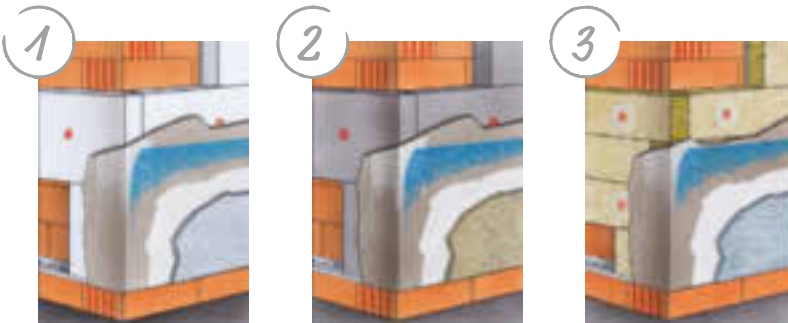

Weitere Informationen rund um das Thema findest du unter

[toom.de/waermedaemmung](http://toom.de/waermedaemmung)





**Profi-  
Bestell-Service\***



## Wärmedämmverbundsystem (WDVS)



### Raumklima zum Wohlfühlen

Eine ungedämmte, kalte Außenwand kühlt auch den Innenraum aus, daher hat man dann das Gefühl, dass es ziehen würde. Außerdem entsteht auf einer kalten Außenwand Kondenswasser, so dass Schimmelbildung die Folge sein kann.

Mit einer **guten Fassadendämmung** hast du keines dieser Probleme. Die Fassadendämmung sorgt dafür, dass die Temperatur auch an Frosttagen an der Innenseite der Wand selten unter die Raumtemperatur sinkt. So kannst du ein **behagliches Wärmegefühl und ein gesundes Raumklima** schaffen.

## Anleitung

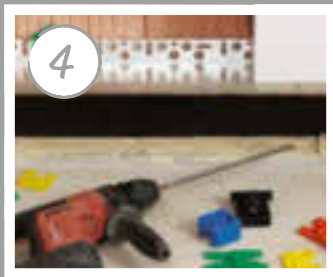

4 Sockelabschlussprofil anbringen

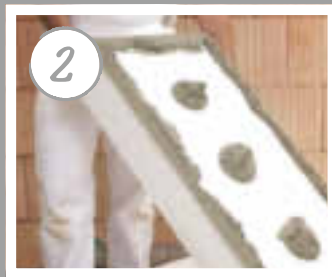

2 Polystyrol-Hartschaumplatte verkleben

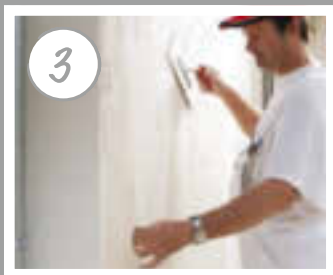

3 Armieren



7 Putzgrundierung vorstreichen

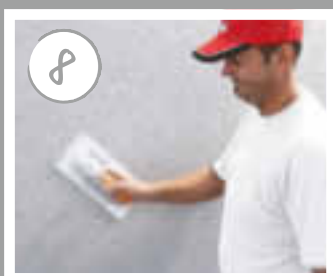

8 Oberputz auf Kornstärke auftragen



9 Egalisationsanstrich aufbringen

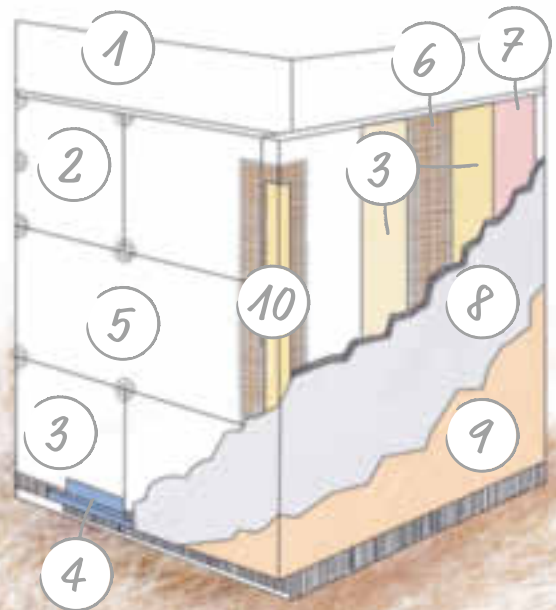

1. Mauerwerk
2. Polystyrol-Hartschaumplatte
3. VWS-Klebe- und Armierungsmörtel, grau/weiß
4. Sockelschiene
5. Zugelassene WDVS-Dübel

6. VWS-Gewebe
7. Putzgrundierung
8. Oberputz
9. Egalisationsanstrich
10. PVC-Eckwinkel

## Produktvorteile

- Wärmedämm-Maßnahmen werden durch die neue Energieeinsparverordnung (EnEV) vom Staat gefördert.
- Heizkosten werden effektiv reduziert.
- CO<sub>2</sub>-Emissionen werden gesenkt.
- Wertsteigerung der Immobilie
- Schutz der Bausubstanz
- Angenehmes Raumklima
- Beugt Schimmelbildung vor

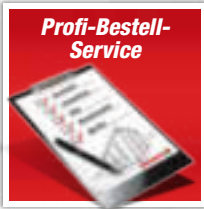

## Profi-Bestell-Service

Viele Fragen, eine Antwort – unsere Profis helfen kompetent und fachgerecht und erstellen innerhalb kürzester Zeit ein kostenloses Angebot. Einfach ausfüllen und im toom Baumarkt deiner Wahl abgeben.

**Tel. 0800-1004815**

Fax 0221-149976296

E-Mail pbs.toom@rewe-group.com

Kostenlose Fachberatung:

Beratung, Angebotserstellung, Lieferung.

[toom.de/pbs](http://toom.de/pbs)



# Wärmedämmverbundsystem (WDVS)

## Angaben zum Kunden

Name	_____	E-Mail	_____
Straße	_____	Telefon	_____
PLZ/Ort	_____	Fax	_____

## WDV-Systemkomponenten (Putzoberfläche)

zu dämmende Fläche \_\_\_\_\_ m<sup>2</sup>

1. Untergrund  Porenbetonsteine  Porotonsteine  Kalksandsteine  Klinkersteine

2. Dämmstärke Polystyrol \_\_\_\_\_ mm

WLG  032  035

Kanten  glatt  Stufenfalz  Nut und Feder

3. Dämmstärke Mineralwolle mm  Lamelle  Putzträger  035  040

4. Sockel zu dämmende Fläche oberhalb des Erdreichs \_\_\_\_\_ m<sup>2</sup> Sockel zu dämmende Fläche im Erdreich \_\_\_\_\_ m<sup>2</sup> Sockeldämmstärke \_\_\_\_\_ mm

Sockelschiene \_\_\_\_\_ lfm

5. Zubehör Gewebeeckwinkel \_\_\_\_\_ lfm an allen Hausecken und Laibungen Anputzleisten \_\_\_\_\_ lfm Anschlüsse der Fenster und Türen  Dübel

6. Oberputz  mineralisch  Silikatputz  Silikonharzputz

Körnung \_\_\_\_\_ mm

Farbe \_\_\_\_\_

Putzstruktur \_\_\_\_\_

## Dein Ansprechpartner

Baumarkt | \_\_\_\_\_

Verkäufer | \_\_\_\_\_

HWK | \_\_\_\_\_





**Profi-  
Bestell-Service**



# Wollig warm.

## Wärmedämmung mit Steinwolle

### Produktvorteile

- **Verlässlicher Brandschutz, nicht brennbar, Euroklasse A1**
- **Effektiver Schallschutz**
- **Hervorragender Wärmeschutz, Wärmeleitfähigkeit  $\lambda = 0,035 \text{ W/(m}\cdot\text{K)}$**
- **Schnell und passgenau einzubauen**
- **Senkung des Heizenergiebedarfs  $\lambda$**
- **Schutz vor feuchtigkeitsbedingten Bauschäden**
- **Behaglichkeit durch verbessertes Raumklima**
- **Nachhaltig und langlebig**

### Schrägdachdämmung mit „Klemmrock“

Die Dämmung zwischen den Sparren ist die wirtschaftlichste Möglichkeit, einen effizienten Wärmeschutz im Schrägdach zu erreichen. Dazu eignen sich insbesondere formstabile Steinwolle-Dämmstoffe, die gleichzeitig elastisch sein müssen, um sich den Sparren fugendicht anpassen zu können. „Klemmrock“ von ROCKWOOL, der hoch komprimierte Dämmstoff von der Rolle, ist hervorragend für die Zwischensparrendämmung geeignet. Ebenso ist „Klemmrock“ für die Dämmung der obersten Geschossdecke einsetzbar.



ROCKWOOL  
Klemmrock 035

**gut**

Ausgabe 08/2017



www.blager-engel.de/12173



### Luftdichtsystem „RockTect“

Wärmedämmung und Luftdichtheit sind untrennbare Anforderungen, wenn es um die Energieeffizienz eines Hauses geht. Daher ist es sinnvoll, eine Komplettlösung aus einer Hand zu wählen.

Das bewährte „RockTect“ Luftdichtsystem von ROCKWOOL umfasst alle Komponenten, die benötigt werden, um die Dämmung luftdicht einzubauen.

Alle „RockTect“ Klebänder, Dichtkleber und Dampfbremsen lassen sich optimal miteinander kombinieren. Dies erleichtert den Umgang mit dem System und sorgt für zusätzliche Sicherheit. Denn das Komplettsystem hält für jeden objekt-spezifischen Anwendungsfall die passenden Produkte bereit.

### 1. „RockTect Centitop“

Dampfbremse für den Innenbereich, sd-Wert 100 m

### 2. „RockTect Intello climate Plus“

feuchtevariable, besonders reißfeste Hochleistungsdampfbremse für den Innenbereich, sd-Wert 0,25 - 25 m

### 3. „RockTect Multikit“

Dichtkleber in der Kartusche

### 4. „RockTect Twinline“

einseitig klebendes, dehnbare Folienkleband

### 5. „RockTect Inline“

einseitig klebendes Papierkleband

### Arbeitsbeispiele



**ISOVER ULTIMATE**

Die einzigartige Rezeptur der ISOVER ULTIMATE Mineralwolle vereint die Vorzüge aus Glas- und Steinwolle. Der All-in-one-Dämmstoff ist nicht nur wesentlich leichter und ergiebiger als handelsübliche Steinwolle, sondern bietet deinem Zuhause auch einen effektiven Brand- und Schallschutz. ULTIMATE ist der erste Dämmstoff mit Schmelzpunkt > 1.000 °C, der gleichzeitig das hohe Niveau der Eurofins Indoor Air Comfort Gold-Zertifizierung für gesunde Innenraumluft erfüllt.

**Der ultimative Vergleich**

Entdecke die Vorteile von ULTIMATE gegenüber der handelsüblichen Steinwolle bei jeweils 100 m<sup>2</sup> Fläche (jeweils Wärmeleitfähigkeit 034, Breite 120 mm).

	ULTIMATE	Steinwolle	Vorteil ULTIMATE
Inhalt/Rolle	5,64 m <sup>2</sup>	4 m <sup>2</sup>	besser komprimierbar
Gewicht/Rolle	ca. 16 kg	ca. 19 kg	deutlich weniger Gewicht

ULTIMATE Mineralwolle vereint die Vorteile aus Glas- und Steinwolle:



Bester Wärmeschutz



Optimaler Schallschutz



Komprimierbarkeit



Höchster Brandschutz



**DIY-TIPP**

Folgende Möglichkeiten der Dämmung für Steildächer und Trennwände gibt es:



**Steildach dämmen**

1. Dämme die Zwischensparren mit der ULTIMATE Klemmilz-034-Dämmung.



2. Die Untersparrendämmung am Steildach erledigst du mit ULTIMATE Untersparren-Klemmilz-034 twin.



**Trennwand dämmen**

3. Für die Dämmung bei Trennwänden nutzt du die Trennwanddämmung ULTIMATE Trennwand-Platte-039.

**1. ULTIMATE Klemmilz-034**  
z. B. 100 mm Dicke

**2. ULTIMATE Untersparren-Klemmilz-034 twin**  
z. B. 60 mm Dicke

**3. ULTIMATE Trennwand-Platte 039**



Beste Dämmung  
für jede  
Witterung.

## Richtig gedämmt

Vertraue in Sachen Dämmung, Feuchte- sowie Witterungsschutz dem Marktführer ISOVER. Die Premiumprodukte sind optimal aufeinander abgestimmt und bieten für jede Anwendung die richtige Lösung – komme, was wolle.

**1. Klemmfilz „Integra ZKF“ einbauen**  
Glaswolle-Filz mit komfortabler Vlieskaschierung sowie hoher Stabilität und Klemmwirkung bei gleichzeitig flexibler und feiner Materialbeschaffenheit – erhältlich in verschiedenen Stärken bis 260 mm.

**2. „Vario“ KM Duplex UV“ antackern**  
Die robuste Klimamembran schützt vor Feuchte und UV-Strahlung und gleicht Feuchte immer wieder neu aus – für einen dauerhaft trockenen Dachstuhl.

**3. Abdichten mit dem Vario® Komplettsystem**  
Feuerschutz- und Winddichtsystem aus einer Hand – mit dem umfassenden Schutz der „Vario“ KM Duplex UV“ und den dazugehörigen Vario® Klebebändern für alle Anwendungen.

Weitere Informationen findest du unter

[toom.de/dachausbau](http://toom.de/dachausbau)

## 1. Zwischenklemmfilz „Integra ZKF 1-032“ oder „035“

mit komfortabler Vlieskaschierung sowie hoher Stabilität und Klemmwirkung bei gleichzeitig flexibler und feiner Materialbeschaffenheit, in 100 bis 240 mm Dämmstoffstärke





Das Label von toom Baumarkt für nachhaltigere Produkte  
www.proplanet-label.com



## So schützt du dein Haus zusätzlich vor Hitze

- Nutze einen außen vor den Fenstern liegenden Sonnenschutz.
- Lüfte nur nachts, bevorzugt in der zweiten Nachthälfte.
- Vermeide Wärmebrücken und interne Wärmequellen.

## 2. Komplettsystem „Vario® KM Duplex UV“

z. B. 40 mm Dicke, die feuchtevariable Klimamembran mit Vlieskaschierung und UV-Schutz ist das Herzstück des Vario® Komplettsystems, anders als herkömmliche Dampfbremsen passt sie sich intelligent an die jeweiligen Umgebungsbedingungen an, 30 m<sup>2</sup> oder 60 m<sup>2</sup>



## Wärme- und Kälteschutz

### Wärmedämmung für jede Jahreszeit



Im Sommer lässt dich die Hitze kalt und im Winter sorgt die Dämmung dafür, dass die Heizenergie auch dort bleibt, wo sie hingehört – nämlich innen. Eine funktionierende Wärmedämmung ist ein essenzieller Bestandteil eines jeden Wohnraumkonzepts und mit dem richtigen Dämmstoff auch kein Hexenwerk. Perfekt geeignet sind Dämmungen aus Glas- oder Steinwolle. Das funktioniert im Winter wie im Sommer nach demselben Prinzip, denn Glas- oder Steinwolle leitet nur sehr geringe Mengen an Wärme weiter, hält die Wärme also drinnen und lässt nur einen kleinen Teil der Hitze von außen nach innen gelangen.



**3. Klebeband „Vario® KB1“**  
zur luftdichten Verklebung der Überlappungen der Dampfbremsen im Innen- und Außenbereich, das integrierte Maßband sorgt für einen schnellen und präzisen Zuschnitt, 20 m, Art.-Nr. 3150278

**14.99**



**5. Klebeband „Vario® MultiTape SL“**  
mit geteiltem Abdeckstreifen zur luftdichten Verklebung auch in verwinkelten Bereichen wie Ecken, Fensteranschlüssen oder Sparrendurchdringungen, Art.-Nr. 3150289

**21.99**



**4. Dichtstoff „Vario® ProTape Plus“ oder Dichtmasse „Vario® DoubleFit“**  
für die luftdichte Abdichtung der Klimamembran an angrenzenden Bauteilen im Innenbereich, **Double Fit**, Art.-Nr. 3150068 **9.99**  
**ProTape Plus**, Art.-Nr. 3156373 **19.99**



**6. Klebeband „Vario® MultiTape“**  
mit extrem hoher Klebekraft für Klimamembranen, innen und außen, Art.-Nr. 3150287

**21.99**



**7. Untersparrenklemmfalz „Integra UKF-032“ oder „035“\***  
mit Vlieskaschierung, somit können Lattenkonstruktionen, die ohnehin für die Innenbekleidung benötigt werden, problemlos genutzt werden

## Das Vario® Komplettsystem im Einsatz



1. „Integra ZKF 1-032“ oder „035“ 2. „Vario® KM Duplex UV“ 3. Klebeband „Vario® KB1“ 4. Dichtstoff „Vario® ProTape Plus“ oder Dichtmasse „Vario® DoubleFit“ 5. Klebeband „Vario® MultiTape SL“ 6. Klebeband „Vario® MultiTape“ 7. Untersparrenklemmfalz „Integra UKF-032“ oder „035“





## Systemzubehör Rigips® „Habito®“

Gestalte dein Wohnkonzept neu – ohne Bohren und Dübeln, ohne Lärm und Dreck.

### 1. 1-Mann-Platte

eine in der Platte befestigte Schraube hält bis zu 30 kg Gewicht, ideal für Küchen- oder Badschränke, Art.-Nr. 3250044 **12.99**

### 2. „Spezialschrauben“

für die einlagige Befestigung auf Metallkonstruktionen (25 mm) oder zur zweilagigen Befestigung auf Metall- oder Holzkonstruktionen (35 mm), 3,8 x 25 mm, **150 St.**, Art.-Nr. 3250046 **4.99**  
**200 St.**, Art.-Nr. 3250045 **5.49**

### 3. „VARIO® Finish“

5 kg, gebrauchsfertige Spachtelmasse für die Endverspachtelung von Rigips-Platten, Art.-Nr. 3150072 (1kg=2,70) **13.49**

### 4. „VARIO® Unifüll“

5 kg, zur optimalen Verspachtelung der Kanten von Rigips-Platten, Art.-Nr. 8736365 (1kg=1,50) **7.49**

### „AquaBead®“

robuster Kantenschutz, stabil gegen mechanische Belastungen, für 90°-Kanten oder variable Winkelstellungen in der „Flex PRO“ Version,

**5. „Flex PRO“**, Art.-Nr. 3250047 **2.79**  
**6. „Kantenschutz“**, Art.-Nr. 3150228 **6.99**

### 7. „Gitterbewehrungsstreifen“

45 m, selbstklebende Streifen für die Fugenverspachtelung, zur Vermeidung von Rissen, Art.-Nr. 3250048 **4.19**



Weitere Informationen findest du unter

[toom.de/rigips-schneiden](https://toom.de/rigips-schneiden)



# Mit Leichtigkeit stabil ausbauen.

für einen gelingsicheren Innen- und Dachausbau

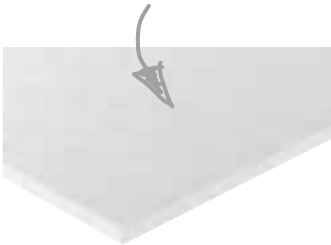

## Gipsfaser-Platte

die Bau-, Feuerschutz- und Feuchtraum-Platte, baubiologisch geprüft und eco-zertifiziert, Gipsfaser-Platten sind auch für hohe Lasten tragfähig, 10 mm, 1-Mann-Platte

**1.500 x 1.000 x 10 mm** (LxBxS),  
Art.-Nr. 3510199 (m<sup>2</sup>=4,73) **7.09**

**1.200 x 600 x 10 mm** (LxBxS)\*,  
Art.-Nr. 3250050 (m<sup>2</sup>=7,35) **5.29**

## Estrich-Element

schnell und einfach einen hoch belastbaren Boden schaffen, bereits nach 24 Std. belegbar, je nach Bedarf mit integrierter Trittschall- und Wärmedämmung, auch erhältlich mit Holzfaser 30 mm und Schaumkunststoff,

**1.500 x 500 x 20 mm** (LxBxS),  
Art.-Nr. 3510221 (m<sup>2</sup>=15,19) **11.39**



## Estrich-Kleber „greenline“

einfache Verarbeitung, die spezielle Doppeldüse sorgt für die richtige Klebermenge und die richtige Platzierung des kennzeichnungsfreien Klebstoffs auf dem Falz, **1 kg**, Art.-Nr. 3450002

**12.99**



## Fugenkleber „greenline“

Kleber zur Verbindung von stumpf gestoßenen FERMACELL Gipsfaser-Platten bei Wand- und Deckenflächen, 310 ml,

Art.-Nr. 3450001 (1l=51,58) **15.99**

## 1. Fugenspachtel

zum Verfugen der FERMACELL Gipsfaser-Platten mit und ohne Bewehrungsstreifen, durch die speziell entwickelte Rezeptur werden extrem hohe Fugen-Zugfestigkeiten erreicht, der Fugenspachtel ist für das Füllen und Verspachteln der Fugen von Gipsplatten nach EN 520 geeignet, **5 kg**, Art.-Nr. 3510276 (1kg=1,60)

**7.99**

## 2. Wärmedämmschüttung\*

zur lückenlosen Wärmedämmung von Hohlräumen, z. B. in Holzbalkendecken, Dächern und Dachschrägen oder Ständerwänden, natürliche Perlite, sowohl für den Neubau als auch für die Sanierung geeignet, **100 l**, Art.-Nr. 3510639 (1l=0,15)

**14.99**

## 3. Ausgleichsschüttung

für einen problemlosen Niveaueinbau des Bodens, schall- und wärmedämmend, bis zu einer max. Schütthöhe von 100 mm einsetzbar, **50 l**, Art.-Nr. 3510430 (1l=0,28)

**13.99**



# Porenbeton für individuelle Formen

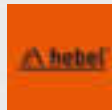

## Produktvorteile

Porenbeton eignet sich hervorragend für stabile Bauten mit massivem Charakter. Vielfältig verarbeitbar bietet er grenzenlose Anwendungsmöglichkeiten – auch in Formen und Rundungen.



599x50 mm (LxB)



599x75 mm (LxB)



599x100 mm (LxB)

vielseitig einsetzbar

**Planbauplatte \*/\*\***  
zur Abmauerung von Nischen oder kreativen Gestaltung in Innenräumen

## Energetische Sanierung

### Erst der Rat, dann die Tat.

Du hast dich für ein Sanierungsprojekt in den eigenen vier Wänden entschieden? Respekt! Bevor du dich mit Dämmwolle & Co. ans Werk machst, solltest du aber noch wichtige Punkte bedenken:

Wie ist die Bausubstanz des Hauses? Handelt es sich um ein Flach- oder Satteldach? Sind die Fenster einfach, zweifach oder dreifach verglast? Mit welchen Maßnahmen kann ich den Energiebedarf senken – und wie können diese kombiniert werden?

Antworten auf diese und weitere Fragen finden die Experten für Energieeffizienz. Sie helfen bei der Begutachtung deines Heims und zeigen Kosten sowie Einsparpotenziale auf. Wende dich deshalb noch vor Sanierungsstart an kompetente Beratungsstellen wie die Verbraucherzentrale – telefonisch, per Mail oder vor Ort für eine persönliche Beratung.





# Schritt für Schritt zum Ziel.

## Produktvorteile

### Die moderne Profilvertechnik mit Spezialprägung zeichnet sich aus durch

- Erhöhten Schallschutz, bis zu 8 dB besser als DIN 4109
- Höhere Stabilität, 50 % mehr Energieaufnahme als herkömmliche Profile nach DIN 4103
- Leichtere Verarbeitung, kein Verrutschen mehr beim Aufbau, einfache Profilverlängerung durch Verschachteln, leichtere Verschraubung

## Profilvertechnik für Unterkonstruktionen

### UW-dB-Rahmenprofil \*

für Boden und Decke, nichttragende Wände, Unterkonstruktion von Vorwandinstallationen, Vorsatzschalen, Drennpel, mit Spezialprägung, in den Breiten 50, 75 und 100 mm verfügbar, z. B. 50 x 2.000 x 0,6 mm, Art.-Nr. 3158584

3.29

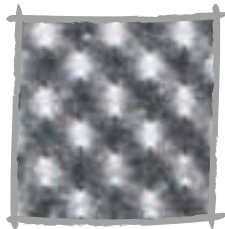

### CW-dB-Ständerprofil \*

für Trennwände zum Einstellen in UW-dB-Rahmenprofile, nichttragende Wände, Unterkonstruktion von Vorwandinstallationen, Vorsatzschalen, Drennpel, mit Spezialprägung, in den Breiten 50, 75 und 100 mm verfügbar, z. B. 50 x 2.600 x 0,6 mm, Art.-Nr. 3152930

4.49

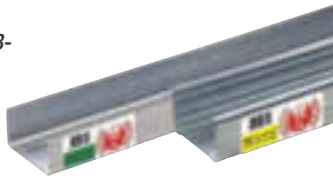

### Schnellbauschrauben \*/\*\*

zur Montage von Gipsplatten, Feingewinde für Metallprofile bis 0,7 mm, Grobgewinde für Holzunterkonstruktion, Bohrspitze für Metallprofile bis 2,0 mm



## System „UNIFLOTT“



### Grundverspachtelung mit „Uniflott“ \*/\*\*

hochfeste Spachtelmasse, kein Bewehrungsstreifen erforderlich, Art.-Nr. 3053743

### Feuchträume verspachteln mit „Uniflott Imprägniert“ \*/\*\*

hochfeste Spachtelmasse zum Verspachteln von imprägnierten Gipsplatten ohne Bewehrungsstreifen, Art.-Nr. 3250027



praktisch kein Schleifen

### Endverspachtelung mit „Uniflott Finish“ \*/\*\*

hochwertige, gebrauchsfertige Spachtelmasse, kein Anmischen, immer gleiche Konsistenz, absolut glatte Oberfläche, sehr gut und schnell schleifbar, Art.-Nr. 2356740

### Platteneempfehlung

		Trennwand	Decken	Dachausbau	Trockenputz	Feuchträume	Feuerschutz	Plattengröße in cm
stabile Universalplatten	Top 2000 *, 12,5 mm, handliche, imprägnierte Universal-Feuerschutzplatte, auch für Dusche und Bad, mit faserverstärktem Gipskern, daher extrem stabil	•	•	•	•	•	•	90 x 125
stabile Standardplatten	Miniboard *, 12,5 mm, extrahandliche, universelle Gipskarton-Bauplatte	•	•	•	-	-	-	60 x 120
	Ausbauplatte *, 12,5 mm, handliche, raumhohe 1-Mann-Platte, zur einfachen und schnellen Montage	•	•	•	-	-	-	60 x 260
stabile Feuchtraumplatten	Greenboard *, 12,5 mm, handliche, imprägnierte 1-Mann-Platte, zur einfachen und schnellen Montage, hoher Feuchtigkeitsschutz, speziell für Küchen und Bäder	•	•	•	•	•	-	60 x 200
	Miniboard imprägniert *, 12,5 mm, extrahandliche imprägnierte Gipskarton-Bauplatte	•	•	•	-	•	-	60 x 120
dünne Platte	Ausbauplatte *, 9,5 mm, dünne, handliche, raumhohe 1-Mann-Platte, sowohl als Trockenputz wie auch als Lastverteilungsplatte bei Trockenunterböden einzusetzen	-	-	-	•	-	-	60 x 260



vorher/nachher

Wie vielfältig die Ultrament Bauplatten einsetzbar sind, kannst du in dieser Vorher/nachher-Visualisierung sehen. Schnell und einfach lassen sich viele Projekte im Haus realisieren. Plattenkern aus extrudiertem Hartschaum (XPS), beidseitig beschichtet, mit eingearbeitetem Glasseitengewebe, ideal geeignet für Spachtel, Putze und Fliesen.

### 1. Bauplatte „Do it“

universell, aus beschichtetem XPS-Schaum, geeignet zum Bauen von Trennwänden, Raumteilern, Konstruktionselementen (z. B. Waschtisch), Duschwänden und Unterkonstruktionen, verkleben mit Ultrament „Klebe- und Dichtpower“, Befestigung mit Montagezubehör, leicht zu verarbeiten, einfach zu schneiden, schimmelresistent und wasserdicht, sehr leicht und trotzdem sehr stabil, Stärken 4, 6, 10, 20, 30 oder 40 mm, z. B. 120 x 60 cm (BxH), Stärke 4 mm, Art.-Nr. 3103859

14.49

### 2. Rohrkasten

zum Verkleiden von Wasserleitungen, Fall- und Heizungsrohren, Winkelgrößen 10 x 10 cm, 15 x 15 cm, 20 x 20 cm, Längen 120 cm, 260 cm, Stärke 20 mm, z. B. 120 x 20 cm (BxH), Stärke 20 mm, Art.-Nr. 3151104

25.99

### 3. Kleb- und Dichtstoff „Klebe und Dichtpower“

zur dauerelastischen Verklebung oder Abdichtung im Innen- und Außenbereich, klebt wie geschraubt, auch auf feuchten Untergründen schnelltrocknend, lösemittelfrei, überstreichbar, 470 g, Art.-Nr. 3151687 (1kg=21,26)

9.99



### 4. Montagekleber

universell einsetzbarer, superschneller und lösemittelfreier High-Tech Dispersionskleber, extrem hohe Anfangshaftung und Endfestigkeit, ersetzt in vielen Fällen den Einsatz von Nägeln, Dübeln oder Schrauben,

400 g, Art.-Nr. 3350053 (1kg=17,48)  
1 kg, Art.-Nr. 3350054

6.99  
9.99

### 5. Bauplatten-WC-Set

vorbereitetes Montageelement zur Verkleidung der WC-Vorwandinstallation, Befestigung mit Ultrament „Klebe und Dichtpower“ oder mit den im Set enthaltenen Montagetellern und Schnellbauschrauben, zusätzliche Druckpunktverstärkung im Bereich der WC-Auflage, Inhalt Platte 120x60 cm x 20 mm, 3 Platten 120x20 cm x 20 cm, 20 Montageteller und 20 Schnellbauschrauben, Art.-Nr. 3150291

59.99

### 6. Flexplatte

schnell und einfach Projekte im Haus realisieren, bei denen es um Rundungen geht, durch ihren Kern aus extrudiertem Hartschaum (XPS) und der beidseitigen Beschichtung mit eingearbeitetem Glasseitengewebe ist sie der ideale Untergrund für Spachtel, Putze und Fliesen, Plattengröße 120 cm x 60 cm, Plattenstärke 20 mm, Art.-Nr. 3150292

24.49

# Damit alles ausgeglichen ist.

## Duschboard Punktablauf\*

180 x 90 x 4 cm

bodenebenes Duschelement für barrierefreies Duschen, wasser- und durchlässig mit integriertem Gefälle, direkt befließbar, Abdichtung bereits vorhanden, leicht einzubauen, Art.-Nr. 5100364

298.99

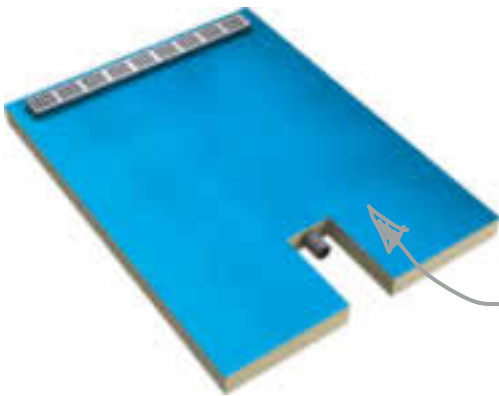

Das Duschboard ist rollstuhlbefahrbar.

## Ablauf\*

perfekte Ergänzung zum Ultrament Duschboard mit Zentralabfluss, herausnehmbarer Geruchsverschluss, Rostrahmen stufenlos höhenverstellbar (10-15 mm), Ablaufleistung 0,8 l/s

1. Ablauf senkrecht, Art.-Nr. 3150252

49.99

2. Ablauf waagrecht, Art.-Nr. 3150251

49.99



klebt wie geschraubt

## „Klebe u. Dichtpower“ kristallklar\*

zur dauerelastischen Verklebung oder Abdichtung im Innen- und Außenbereich, auch auf feuchten Untergründen schnelltrocknend, lösemittelfrei, überstreichbar, 290 g, Art.-Nr. 3350052 (1kg=44,79)

12.99



weiß

## Maleracryl\* !

geruchsarm, lösemittelfrei, ideal zum Schließen bewegungsarmer Fugen, ist vor Schimmelbefall geschützt, schnelltrocknend, überstreichbar und bis zu 15 % dauerdehnfähig, im Innen- und Außenbereich anwendbar, 300 ml, weiß, Art.-Nr. 2360192 (1l=16,63)

4.99



ideal für kleine Ausbesserungen im Innenbereich

## Reparatur Spachtel\* !

gebrauchsfertige, mit einem Biozid ausgerüstete Spezialspachtelmasse, 350 g, weiß, Art.-Nr. 3050177 (1kg=18,54)

6.49



## Silikon\*

ideal zum Füllen von elastischen Dehnungs- und Anschlussfugen, das Silikon ist langfristig vor Schimmelbefall und Verfärbung geschützt, 350 g

- ! transparent, Art.-Nr. 2360195 (1kg=24,26) 8.49
- ! weiß, Art.-Nr. 236019 (1kg=24,26) 8.49
- ! grau, Art.-Nr. 2360194 (1kg=24,26) 8.49

## Vorsicht



Biozidprodukte vorsichtig verwenden. Vor Gebrauch stets Etikett und Produktinformation lesen.



Lass deiner Kreativität freien Lauf!



**Knet Beton\***  
hochwertig, modellier- und knetbar, feuchtigkeits- und frostbeständig, wasserundurchlässig, ideal für z. B. Ballonschalen, 2,5 kg, Art.-Nr. 3050243 (1kg=6,00) **14.99**



Schalen, Vasen, Reliefs, Tablett, Teelichthalter – alles ist möglich!



**Bastel Beton Gießmasse\***  
hochwertig, mineralisch, feuchtigkeits- und frostbeständig, wasserundurchlässig, es wird eine Gießform benötigt, Verarbeitungszeit 30 Minuten, 3,5 kg, Art.-Nr. 3050242 (1kg=4,28) **14.99**



**Tiefgrund\***  
verfestigt den Untergrund und vermindert die Saugfähigkeit, ideal für saugende und sandende Untergründe, lösemittelfrei, 2 l, Art.-Nr. 3350085 (1l=7,50) **14.99**



kanst du überall im Innenbereich anwenden

**Haftgrund\***  
Haftvermittler für glatte, nicht saugende Untergründe, gebrauchsfertig, 500 ml, Art.-Nr. 3350086 (1l=25,98) **12.99**



**Spachtelmasse „Ultra Glatt“\***  
gebrauchsfertig, zum Glätten von Wänden, Schichtstärken bis zu 3 mm pro Arbeitsgang, weiß, 8 kg, Art.-Nr. 3050169 (1kg=2,50) **19.99**



**Schutzversiegelung\***  
gebrauchsfertige, einkomponentige Spezialdispersion, schützt Untergrund vor Wasser und Schmutz, 1 kg, Art.-Nr. 3350087 **27.99**



**Dichtfolie\***  
lösemittelfreier Dichtanstrich zur Abdichtung von Feucht- und Nassräumen, gebrauchsfertig, roll-, streich- und spachtelbar, 3 kg, Art.-Nr. 3151830 (1kg=6,66) **19.99**



## Zubehör zur Bauplatte



**Schlagdübel\***  
5 St. im Beutel, Art.-Nr. 3151995 **7.29**



**Armierungsgewebe\***  
12,5 cm x 12 m, Art.-Nr. 3151951 **9.49**



**Montageanker\***  
2 St. im Beutel, Art.-Nr. 3151962 **10.49**



**Montageteller\***  
10 St. im Beutel, Art.-Nr. 3152226 **6.29**

\*Kurze Lieferzeit möglich

# Tipps & Tricks für perfekte Wände

Du willst deinen Wänden einen neuen Anstrich verpassen oder sie mit Tapeten, Putz oder Fliesen verschönern? Dann ist eine gründliche Vorbereitung für eine glatte Wandoberfläche alles. Die hier aufgeführten Arbeitsschritte zeigen dir, wie du ein gleichmäßig gutes Ergebnis erzielst.

## 1. Untergründe prüfen

Um Wände zu verschönern, ist ein tragfähiger und fester Untergrund Voraussetzung! Vor Beginn der Arbeiten sollten folgende Voraussetzungen erfüllt sein: • trocken, tragfähig und fest • ausreichend formstabil • nicht wasserabweisend, gleichmäßig saugend, homogen • staubfrei, frei von Verunreinigungen • frostfrei und über +5 °C temperiert



### Kratzprobe testet Tragfähigkeit

Mit einem spitzen Gegenstand Kerben in den Untergrund ritzen – je höher die Ritztiefe, desto geringer die Festigkeit des Untergrunds. Bei zu geringer Festigkeit muss dieser erneuert werden.



### Wischprobe testet die Beschaffenheit

Mit der Handfläche über den Untergrund fahren – kreidet, staubt oder schmutzt der Untergrund, ist er nicht tragfähig und muss gereinigt werden.



### Klebebandprobe testet Anstriche

Klebebandstreifen fest auf den Untergrund aufkleben und nach einigen Minuten ruckartig abziehen – blättert der Anstrich ab, muss er vollständig entfernt werden.



### Wasserprobe testet Wasserfestigkeit

Untergrund mit nassem Pinsel anfeuchten, Wasser einwirken lassen, mit der Hand darüberstreichen – ist der Untergrund schmierig oder färbt ab, ist er für Putz-, Ausgleichs- oder Fliesenarbeiten ungeeignet und muss entfernt werden.

## 2. Bei speziellen Untergründen Besonderheiten beachten

### Altanstriche

Wenn der Untergrund tragfähig und der Altanstrich wasserfest ist, mit einer Drahtbürste kräftig aufräuen. Soll Dekorputz direkt aufgebracht werden, die Fläche vorher mit Tiefengrund verfestigen (was nicht die Grundierung für Dekorputz ersetzt).

### Alte Tapeten

Wenn fest mit der Wand verbunden und nicht zu stark strukturiert, können alte Tapeten mit Knauf „Easyputz“ (mit Grundierung) überputzt werden. Bei Verwendung anderer Putze alte Tapeten vollständig entfernen, da klassische Produkte zu schwer für Tapeten sind.

### Beton

Besonders im Neubau darauf achten, die Sinterhaut zu entfernen, da diese als

Sperschicht wirkt und die Putzhaftung beeinträchtigt. Sinterhaut-Test: Beton mit Wasser benetzen – Farbe sollte von hell- auf dunkelgrau wechseln. Sinterhaut mit einem Stahlbesen entfernen (bei sehr großen Flächen sandstrahlen) und grundieren.

### Holzwohle-Leichtbauplatten

Für größeres Oberflächenvolumen und damit bessere Putzhaftung mit einem volldeckenden Spritzbewurf bearbeiten, in der Regel ein Gemisch aus Wasser, Sand, Zement und Haftemulsion.

### Mischmauerwerk

Mischuntergründe müssen vor dem Verputzen „entkoppelt“ werden. Als Putzträger eignen sich bspw. universelle Gipskarton-Bauplatten, die nach der Grundierung an der Wand befestigt werden.

### OSB-, Holz- und Spanplatten

Keine geeigneten Putzträger. Wenn frei von Schädlingen, Schimmel, Wachs und Lacken, vor dem Versehen mit einem Putzträger (z. B. Gipskarton-Bauplatten) fest verschrauben und in Nut und Feder verleimen.

### Porenbeton, Kalksandstein

Sind die Fugen nicht plan verfüllt, müssen diese vor dem Verputzen mit Flächenspachtel geschlossen werden. Zuvor mit Universalgrundierung vorbehandeln.

### Stahlteile

Sind in einer zu verputzenden Fläche Stahlteile vorhanden, müssen diese mit einem geeigneten Putzträger (z. B. Gipsplatten) überspannt werden.

## 3. Untergründe vorbehandeln

Grundierungen garantieren eine optimale Festigkeitsentwicklung und Haftung der Putze, auch auf schwierigen Untergründen. Schlütze, Fehlstellen, größere Fugen etc. sind vor dem Verputzen mit Reparaturmörtel oder Gipsputz zu schließen.

**Grundierung unter Grundputzen** entsprechend dem Saugverhalten des Untergrundes wählen (Wasserprobe). Normal saugende Untergründe sind z. B. Altputze aus Gips, Kalk, Kalk-Zement, Gips oder Gipsfaserplatten. Schwach saugende Untergründe sind glatter Beton und tragende Altanstriche. Stark saugende Untergründe sind Porenbeton, Kalksandstein oder Ziegelmauerwerk.

**Grundierung unter Dekorputzen** abhängig vom gewünschten Dekorputz wählen. Spergrund (erhältlich mit eingebauter Ruß-, Nikotin- und Giftstoffsperrung) ist eine Spezialgrundierung und unterscheidet sich vom Putzgrund bspw. durch das Fehlen von Stützkorn. Putzgrund dient als Haftvermittler für Dekor- und Mineralputze.





**1. Auftragswalze für „Easyputz“**  
für satten, gleichmäßigen Putzauftrag,  
Art.-Nr. 3054700

**8.49**



**2. Finishwalze**  
für gleichmäßige Verteilung und feine  
Oberflächenstruktur,  
Art.-Nr. 3054711

**8.49**



**3. Finishpinsel**  
weiche Borsten für optimales Strukturbild,  
Art.-Nr. 3054722

**8.49**



**4. „Easyputz“ fein, 1 mm**  
1-mm-Körnung, schneeweiß,  
10 kg für ca. 10 m<sup>2</sup>,  
10 kg, Art.-Nr. 3054689 (1kg=3,30)

**32.99**



Alle EASY-Produkte sind lösemittelfrei, gebrauchsfertig, atmungsaktiv und mineralisch.

**5. „Easyputz“ extrafein 0,5 mm**  
0,5-mm-Körnung, schneeweiß,  
10 kg für ca. 20 m<sup>2</sup>,  
10 kg, Art.-Nr. 3054645 (1kg=3,30)

**32.99**

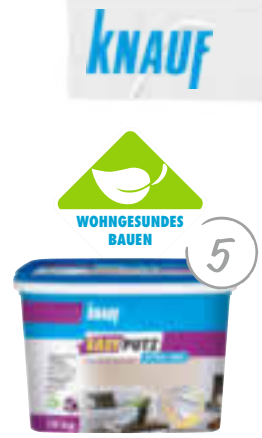

**6. „Compact Color“**  
hochkonzentrierte Farbpigmente zum  
Durchfärben von nahezu allen Knauf  
Putzsystemen, besonders leicht dosierbar,  
in vielen Farbtönen erhältlich,  
Blister jede 2 g, Art.-Nr. 3050087

**5.49**



**7. Sperrgrund**  
Spezial-Grundierung unter „Easyputz“,  
für optimale Haftung, hochwirksame Flecken-  
sperre gegen Verfärbungen aus dem Unter-  
grund wie Ruß, Nikotin und Gilbstoffe,  
wassersperrend, aber dampfdiffusionsoffen,  
Einsatzbereich innen,  
5 kg, Art.-Nr. 3054690 (1kg=6,60)

**32.99**



**Edel-Rollputz „Royal Fertigputz“**

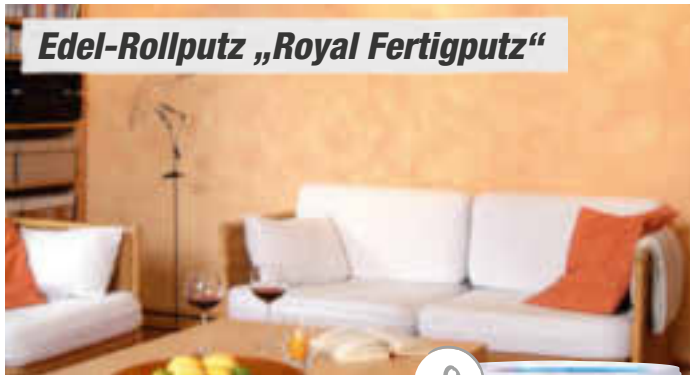

**8. „Royal-Fertigputz“ \***  
Rollstruktur, 1 mm, für individuelle Gestaltung  
mit Pinsel, Strukturrolle, Kelle, Spachtel und  
vielmehr, Einsatzbereich für innen,  
20 kg, Art.-Nr. 3550503 (1kg=1,70)

**33.99**



**9. „Royal-Fertigputz“ \***  
Reibstruktur, 2 mm, für dezente Reibe- und  
Pinselstrukturen, Einsatzbereich für innen,  
20 kg, Art.-Nr. 3550514 (1kg=1,70)

**33.99**



**10. Putzgrund \***  
Spezial-Grundierung unter Dekorputzen, für  
optimale Haftung und gleichmäßiges Austrock-  
nen, sperrt Vergilbungen aus dem Untergrund  
ab, wassersperrend, aber dampfdiffusionsoffen,  
Einsatzbereich für Innen- und Außenbereich,  
5 l, Art.-Nr. 3054062 (1l=6,90)

**34.49**



**Mineralputz „Diamant“**



**11. Mineralputz „Diamant“**  
Rollstruktur, 1 mm,  
10 kg, Art.-Nr. 3054139 (1kg=1,53)  
25 kg, Art.-Nr. 3054140 (1kg=1,10)

**15.29**

**27.49**



**12. Mineralputz „Diamant“**  
Reibstruktur, 2 mm,  
10 kg, Art.-Nr. 3054095 (1kg=1,53)  
25 kg, Art.-Nr. 3054106 (1kg=1,06)

**15.29**

**26.49**



**13. Mineralputz „Diamant“**  
Reibstruktur, 2,8 mm,  
10 kg, Art.-Nr. 3054117 (1kg=1,45)  
25 kg, Art.-Nr. 3054128 (1kg=0,98)

**14.49**

**24.49**



Weitere Informationen findest du unter

[toom.de/wand-verputzen](http://toom.de/wand-verputzen)



# Alles sitzt, passt und hält.

**Qualitätsprodukte zum  
Ausgleichen und Spachteln  
für perfekte Ergebnisse**

fürs Bauen, Putzen  
oder zum Reparieren



## 1. Blitzzement

ideal für alle Montagearbeiten im Innen- und Außenbereich, zum Verdübeln, Gießen und Befestigen von Eisen, Rohren, Elektroinstallationen etc., nach wenigen Minuten belastbar, 5 kg, Art.-Nr. 3050410

## 2. Universalmörtel

Kalk-/Zementmörtel zum Mauern und Putzen, zum Erstellen oder Ausbessern von Innen- und Außenwänden, frostsicher, 25 kg, Art.-Nr. 3050179

## 3. Reparaturmörtel

Zementmörtel zum Mauern und Putzen, für starke Beanspruchung, besonders geeignet für schlagfeste, widerstandsfähige und witterungsbeständige Mauer- und Putzflächen, 25 kg, Art.-Nr. 3050201

## 4. Beton- und Reparaturspachtel

zur Reparatur schadhafter Betonflächen wie Löcher, Ausbrüche, ausgetretene Treppenstufen, schadhafte Betonstützen und Garagenfußböden, zum Schließen der Fugen bei Fertigteildecken, Schichtdicke 1 - 15 mm, frostsicher nach Erhärtung, begeh- und befahrbar, 25 kg, Art.-Nr. 3053017

## 5. Sockelputz \*

Außensockelputz auf Mauerwerk, Beton und Perimeterdämmung, wasserabweisend, witterungsbeständig, 30 kg, Art.-Nr. 3055591

## 6. Sanierputz „Schnell“

einlagiger Spezialputz für die Sanierung von durchfeuchtetem, salzhaltigem Mauerwerk, geeignet für Putzdicken bis 30 mm (einlagig), für den Innen- und Außenbereich, 25 kg, Art.-Nr. 3050696





## Ausgleichen und Spachteln

1



**1. Ausgleichsmasse „Flexibel“**  
selbstnivellierende Ausgleichsmasse zur Verwendung auf Estrich- und Betonuntergründen, Holzböden und Heizestrichen, gleicht Bodenunebenheiten aus und schließt porenglatt, Auftragsstärke 0 - 10 mm, für den Innen- und Außenbereich, frostbeständig nach Erhärtung, **25 kg**, Art.-Nr. 3051389

2



**2. Nivellierspachtel „Schnell“**  
schnell erhärtende, selbstnivellierende Ausgleichsmasse, gleicht Bodenunebenheiten aus und schließt porenglatt, Auftragsstärke 2 - 30 mm, bereits nach 3 Std. begehbar, durch Faserverstärkung erhöhte Rissicherheit, für den Innenbereich, geeignet für Fußbodenheizung, **20 kg**, Art.-Nr. 3052995

**3. Ausgleichsmasse XXL \***  
gleicht Höhenunterschiede bis zu 60 mm auf Böden (z. B. Estrich- und Betonuntergründe) planeben aus, anschließend können z. B. keramische Fliesen und Platten, Teppich und Laminatböden oder PVC-Böden verlegt werden, **25 kg**, Art.-Nr. 2350213

**4. Schnell-Estrich**  
eignet sich hervorragend für alle Beton- und Estricharbeiten, die schnell erledigt werden müssen, bereits nach ca. 3 Std. begehbar, für den Innen- und Außenbereich, **30 kg**, Art.-Nr. 3050074

**5. Innenspachtel „Extraklasse“**  
zum Verspachteln der Fugen von Gipskartonplatten und Betonfertigteildecken, zum Füllen, Putzen und Glätten von Rissen und Löchern, als Feinputz zum großflächigen Verspachteln mineralischer Putzuntergründe, für den Innenbereich, **5 kg**, Art.-Nr. 3051774

**6. Weiße Universal Spachtelmasse**  
zum Glätten von Unebenheiten, Schließen von Rissen und Löchern, wasserfest, für den Innen- und Außenbereich, frostsicher, **4 kg**, Art.-Nr. 3050663

3



4



5



6



In 6 Schritten zum richtigen Untergrund

# Einfach den Weg ebnen.

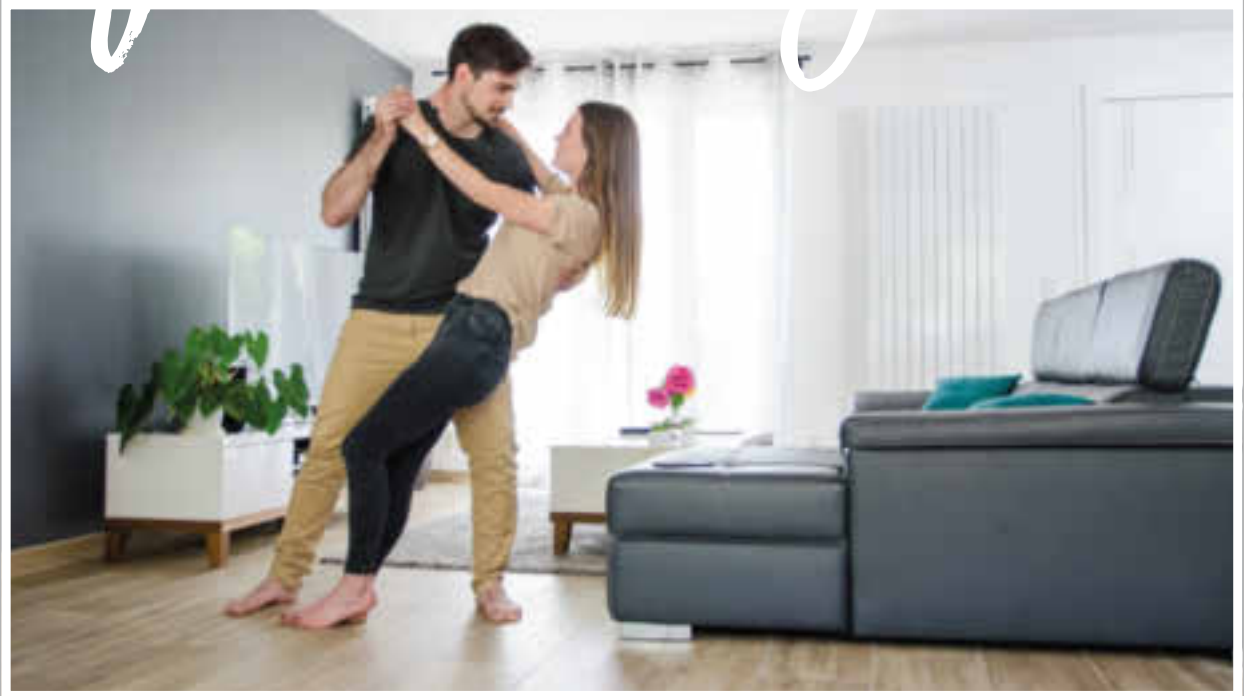

Wenn du einen neuen Fußbodenbelag verlegen möchtest, brauchst du einen planebenen Untergrund. Für diesen benötigst du eigentlich nur drei Dinge: selbstverlaufende Ausgleichsmasse und hochwertige Haftgrundierung von Weber sowie die folgende Schritt-für-Schritt-Anleitung samt Checkliste.

## 1. Boden vorbereiten

Der Untergrund muss fest, trocken und frei von Staub und Verunreinigungen sein. Störende Unebenheiten oder Belagreste kannst du zum Beispiel abschleifen. Es empfiehlt sich, größere Räume durch Barrikaden zu teilen.

## 2. Randdämmstreifen anbringen

Nutze die selbstklebenden Randdämmstreifen, um die Ausgleichsmasse und den neuen Bodenbelag von benachbarten Bauteilen (z. B. Wände, Rohre usw.) abzugrenzen.

## 3. Grundierung auftragen

Mische die Weber Haftgrundierung Boden/Fliese mit Wasser. Trage anschließend die Mischung mit einer Farbrolle oder einem weichen Besen gleichmäßig durch intensives Ein-

bürsten auf. Wenn die milchig weiße Grundierung transparent wird, ist sie ausreichend trocken. Eine gute Belüftung fördert die Trocknung natürlich.

## 4. Ausgleichsmasse anrühren

Verwende beim Anrühren eine Schutzmaske und -brille. Fülle zunächst einen Eimer mit der abgemessenen Menge Wasser und füge danach die Weber Boden-Ausgleichsmasse hinzu. So reduzierst du die Staubeentwicklung. Achte dabei bitte auf die genauen Mengenangaben, um die optimale Festigkeit sicherzustellen. Die Masse dann 1 bis 2 Minuten lang mit einem elektrischen Rührwerk vermischen.

## 5. Masse verteilen

Verteile die Ausgleichsmasse nass in nass gleichmäßig auf dem Untergrund. Vergiss dabei nicht die Ecken! Ab einer gewissen Raumgröße solltest du mindestens zu zweit arbeiten. Um die Weber Boden-Ausgleichsmasse zu entlüften und zu verteilen, empfehlen wir dir einen Zahn- oder Glättrakel.

## 6. Trocknen

Weber Boden-Ausgleichsmasse bindet schnell ab, und ist bereits in 1-3 Stunden begehbar. Schütze die frischen Flächen vor Zugluft und direkter Sonneneinstrahlung. In den ersten beiden Tagen solltest du keine Luftentfeuchter benutzen. Wenn die entsprechende Belegreife erreicht ist, kannst du mit dem Verlegen des Bodenbelags beginnen.



**Checkliste „Weber Untergrund“**

**Verarbeitungstemperatur:**  
10 °C bis 20 °C

**Zusätzlich benötigtes Werkzeug:**

- Schutzmaske & -brille
- Ggf. Schleifmaschine
- Randdämmstreifen
- Eimer
- Handschuhe
- Farbrolle/Besen (weich)
- Rührwerk/Maurerkelle
- Zahn-/Glättrakel

*besonders glatt  
und gleichmäßig* →

	Boden-Ausgleichsmasse 1-20 mm	Boden-Ausgleichsmasse 1-50 mm
Anwendungsbereich	innen	innen & außen
Wasserbedarf	4 l/20 kg	5,5 - 7 l/25 kg
Verbrauchsbeispiel (ca.)*	9 Säcke à 20 kg	7 Säcke à 25 kg



**Boden-Ausgleichsmasse\*\*  
1-20 mm**  
ca. 17 kg/m<sup>2</sup> bei 10 mm Auftragsstärke,  
20 kg, Art.-Nr. 3050117 (1kg=1,00)

**19.99**

**Boden-Ausgleichsmasse\*\*  
1-50 mm**  
ca. 16 kg/m<sup>2</sup> bei 10 mm Auftragsstärke,  
25 kg, Art.-Nr. 3050118 (1kg=1,04)

**25.99**

**Haftgrundierung Boden/Fliese\*\***  
ca. 0,2-0,4 l/m<sup>2</sup>,  
5 l, Art.-Nr. 3350132 (1kg=6,60)

**32.99**

\* Bei einer Raumgröße von 10 m<sup>2</sup> und 10 mm Auftragsstärke. Der Verbrauch ist abhängig vom Untergrund. Angaben dienen daher nur als Richtwert.  
\*\* Kurze Lieferzeit möglich

**MEM®**

DICHTEN. KLEBEN. PFLEGEN.

# Putzen, was das Zeug hält.

**Super-Tiefgrund**

gründert und verfestigt lose, saugende und poröse Untergründe wie Putz, Beton, Ziegelmauerwerk usw., es wird ein fester Untergrund für die weitere Bearbeitung geschaffen, wie z. B. Spachteln, Tapezieren, Fliesen oder Farbanstriche

1 l, Art.-Nr. 3351172

5 l, Art.-Nr. 3351183



schafft ein gesundes  
Arbeits- und Wohn-  
raumklima, für innen  
und außen

**Sanierputz „Classic“\***

mit schimmel- und pilzvorbeugender Wirkung, feuchte und/oder salzhaltige Mauerwerke werden erfolgreich saniert, sorgt für ein gesundes Wohnklima, atmungsaktiv und wasserdampfdurchlässig

25 kg, weiß, Art.-Nr. 3540372

25 kg, grau, Art.-Nr. 3350204

quick-mix

**Klebe- und Armierungsmörtel**

eignet sich hervorragend zum Renovieren von Altputzen und Überspachteln von unebenen Untergründen mit und ohne Gewebeamierung in Schichtdicken von 2 - 6 mm, zum Kleben von Polystyrolplatten, die Anwendung im WDS-System ist nicht zugelassen

25 kg,

Art.-Nr. 3050092

**1. Haftputz „FF“**

einlagiger Kalk-Zement-Haftputz für Fassaden und Feuchträume, zum Filzen, für außen und innen, Verbrauch ca. 6,5 kg/m<sup>2</sup> bei 5 mm Putzdicke

40 kg,

Art.-Nr. 3050542

**2. Mauer- und Putzmörtel „K01“**

Kalk-Zement-Mörtel zum Mauern und Putzen, zum Erstellen oder Ausbessern von Innen- und Außenwänden, frostsicher

40 kg,

Art.-Nr. 3050180





### 1. „Master-Fix“

lösemittelfreie Klebmasse auf Basis der SMP-Technologie, zum Kleben und Füllen im Innen- und Außenbereich, universell einsetzbar für viele Materialien und Untergründe, klebt auf glatten und nicht saugenden Oberflächen, sogar auf feuchten, unebenen und rauen Untergründen, geeignet auch für Holz, Keramik, Fliesen, Glas, Metall, Styropor® und viele Kunststoffe, füllt Nähte und Risse, Bohrlöcher und Kabeldurchführungen im Wand- und Bodenbereich, weiß  
**450 g, Art.-Nr. 2360209**

### 2. „Master-Fix Power“

lösemittelfrei, mit starker Anfangshaftung und Endfestigkeit, für nahezu alle Materialien, für saugende und nichtsaugende Untergründe, Innen- und Außenbereich, bei vollflächiger Verklebung beträgt die Endfestigkeit nach vollständiger Aushärtung bis zu 37.000 kg/m<sup>2</sup>, weiß  
**450 g, Art.-Nr. 2360207**

### 3. „Master-Fix Turbo“

lösemittelfrei, mit schnellem Festigkeitsaufbau und Endfestigkeit, für nahezu alle Materialien, für saugende und nichtsaugende Untergründe, Innen- und Außenbereich, bei vollflächiger Verklebung beträgt die Anfangshaftung bis zu 270 kg/m<sup>2</sup> nach nur einer Minute, die Klebeverbindung ist bereits nach 20 min belastbar, weiß  
**450 g, Art.-Nr. 2360208**

### 4. „Master-Fix Ultraklar“

lösemittelfreie Klebmasse auf Basis der SMP-Technologie, zum Kleben und Füllen im Innen- und Außenbereich, sogar auf feuchten, unebenen und rauen Untergründen, ideal für Holz, Beton, Metall, Styropor® und viele Kunststoffe, füllt Nähte und Risse, Bohrlöcher und Kabeldurchführungen im Wand- und Bodenbereich usw., härtet transparent aus und ist damit perfekt für Glas und klare Oberflächen  
**300 g, Art.-Nr. 2360210**

### 5. „Master-Fix Metall“

lösemittelfreie Klebmasse in Metalloptik auf Basis der SMP-Technologie, zum Kleben und Füllen im Innen- und Außenbereich, klebt auf metallischen Oberflächen, sogar auf feuchten, unebenen und rauen Untergründen, klebt auch Holz, Beton, Styropor® und viele Kunststoffe, füllt Nähte und Risse, Bohrlöcher und Kabeldurchführungen im Wand- und Bodenbereich  
**305 g, Art.-Nr. 2360211**

### 6. „Master-Fuge“\*\*

für Anschluss- und Dehnungsfugen im Innen- und Außenbereich, lösemittelfrei, mit Pilzhemmer, schützt vor Schimmelpilzbefall, für fast alle Untergründe, dauerhaft elastisch und überstreichbar, erhältlich in 7 verschiedenen Farben, z. B. weiß  
**290 ml, Art.-Nr. 2360212**

### Reparaturspachtel

standfester, schnell erhärtender, kunststoffvergüteter Füll- und Renovierspachtel, zum Schließen von Ausbrüchen und größeren Unebenheiten, für die Reparatur von Treppen, zum Anspachteln von Kanten, Rampen etc., nach 3 Std. begehbar, nach 24 Std. belegbar, für Schichtdicken von 3-50 mm, Einsatzbereich für Innen- und Außenbereich, Verbrauch ca. 1,7 kg/m<sup>2</sup> je mm Auftrag  
**10 kg, Art.-Nr. 2355200**

nach 3 Stunden  
begehbar



### Fließspachtel „Allround“

selbstverlaufender, schnell abbindender, kunststoffvergüteter Feinbodenspachtel für glatte, belegreife, porenarme Flächen, zum Ausgleich aller bauüblichen mineralischen Untergründe, auch als Nuttschicht im häuslichen Bereich, nach 3 Std. begehbar, nach 24 Std. belegbar, für Schichtdicken von 3-30 mm, Einsatzbereich für Innen- und Außenbereich, Verbrauch ca. 1,6 kg/m<sup>2</sup> je mm Auftrag  
**20 kg, Art.-Nr. 2350096**

nach 24 Stunden  
belegbar



### Fließspachtel „Faserflex“

selbstnivellierender, schnell abbindender und faserverstärkter Bodenspachtel für planebene Oberflächen, zum Ausgleichen von Holzuntergründen auf Spanplatten, Holzdielen, thermisch belasteten Untergründen, z. B. Fußbodenheizung, für Schichtdicken von 2-15 mm, auch als Nuttschicht im häuslichen Bereich, ohne Armierungsgewebe, Einsatzbereich für Innen- und Außenbereich, Verbrauch ca. 1,5 kg/m<sup>2</sup> je mm Auftrag  
**20 kg, Art.-Nr. 2355309**

Fasertechnologie:  
auf Holzböden  
ohne Armierung



**SOUDAL****Fix  
ALL**

# Damit sich alles fügt.

## Alles ist möglich



abdichten



montieren



innen &amp; außen



einfach &amp; schnell



kleben



überstreichen



sanitäre Anwendungen



schwere Materialien

## Fugen und Verklebungen



### Hybrid-Kleb-/Dichtstoff

#### „Fix All Crystal“

glasklar, universell einsetzbar, elastisch, sorgt für ein extremes Haftverhalten auf diversen Untergründen, selbst wenn diese feucht sind

300 g, Art.-Nr. 2350348



### Hybrid-Kleb-/Dichtstoff

#### „Fix All Flexi“

universell einsetzbarer, elastischer Hybrid-Kleb-/Dichtstoff (auch für sanitäre Anwendungen), seine besondere Rezeptur sorgt für ein extremes Haftverhalten auf diversen Untergründen, selbst wenn diese feucht sind

470 g, Art.-Nr. 2362283



### Hybrid-Kleb-/Dichtstoff

#### „Fix All High Tack“

universell einsetzbarer, elastischer Hybrid-Kleb-/Dichtstoff mit sehr hoher Anfangshaftung von 320 kg/m<sup>2</sup>, seine besondere Rezeptur sorgt für ein extremes Haftverhalten auf diversen Untergründen, selbst wenn diese feucht sind

420 g, Art.-Nr. 2350095

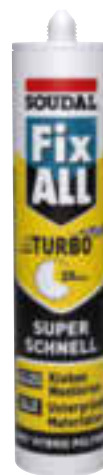

### Hybrid-Kleb-/Dichtstoff

#### „Fix All Turbo“

für starke Klebeanwendungen, die schnell halten müssen. Dünn aufgetragen entsteht bereits nach 20 min eine feste Klebeverbindung, vollständig ausgehärtet ist der Klebstoff nach 3 Std., für Innen- und Außenbereich geeignet, UV-beständig, lösemittelfrei, gleicht Unebenheiten im Untergrund aus

430 g, Art.-Nr. 2350303



### Hybrid-Kleb-/Dichtstoff

#### „Fix All X-treme Power“

sofortige Haftung extrem schwerer Materialien ohne zusätzliche Hilfsmittel, bereits die Anfangsklebekraft trägt eine Last von bis zu 400 kg/m<sup>2</sup>, nach vollständiger Durchhärtung ist die Klebkraft sogar noch stärker

405 g, Art.-Nr. 2350422



### Hybrid-Kleb-/Dichtstoff

#### „Fix All High Tack Clear“

transparent, für Hochleistungs-Verklebungen aller Art, für alle Materialtypen sowie auf allen üblichen Untergründen, kombiniert hohe Anfangshaftung mit außergewöhnlicher Endklebkraft

(320 kg/10 cm<sup>2</sup>)  
305 g, Art.-Nr. 2350392

Weitere Informationen findest du unter

[toom.de/fugen-erneuern](http://toom.de/fugen-erneuern)







**Adapterschaum „SMX®  
 Füllen & Dämmen“\*\*/\*\***

selbstexpandierend, besonders geeignet zum Isolieren, Dämmen und Verfüllen von Löchern und Hohlräumen im Innen- und Außenbereich, perfekt für schnelles und leichtes Abdichten, dank hoher Elastizität nach der Aushärtung werden Fugenbewegungen perfekt absorbiert, ohne Risse zu bilden, sehr emissionsarm

300 ml, Art.-Nr. 3350003  
 500 ml, Art.-Nr. 3350002



**Tür- und Zargenschaum \*\***

gebrauchsfertiger, zweikomponentiger, selbstexpandierender Polyurethan-Schnellschaum mit sehr guter Schall- und Wärmedämmung, hervorragender Formstabilität sowie extremer Klebkraft, geeignet zur schnellen und sicheren Montage und Dämmung von Türzargen und Holztürfüllern am Baukörper, Montage von DIN-geprüften Fensterbänken und Treppenstufen, geeignet zur Montage nach EnEV, DIN 4108-7 und RAL-Montagerichtlinien, sehr gute Fugenschalldämmung (61 dB), hohe Wärmedämmung, extreme Klebkraft, schnell schneidbar (15 min), schnell entspreizbar (45 min)  
 400 ml, Art.-Nr. 3352130

perfekte Kontrolle und  
 exakte Schaumdosierung

**GENIUS GUN®**

GENIUS GUN® Produkte versprechen eine einfache Handhabung, eine exakte Dosierung und sie sind wiederverwendbar (bis zu 6 Wochen).



**Bauschaum „B2“ (GENIUS GUN®) \*\***

gebrauchsfertiger, einkomponentiger, selbstexpandierender Polyurethan-Hartschaum zum Ausschäumen von div. Hohlräumen, z. B. Mauerdurchbrüchen, Dachausbauten, Rohrdurchführungen, Rollladenkästen etc., geeignet, zum Dämmen und Isolieren von Fenster- und Türrahmen sowie Fensterbänken (in Kombination mit mechanischer Befestigung), optimales Füllvolumen, sehr hohe Formstabilität, schnelle Durchhärtung (schneidbar bereits nach 60 min), schnell weiterarbeiten (voll belastbar bereits nach 24 Std.), sehr emissionsarm

500 ml, Art.-Nr. 2368036  
 750 ml, Art.-Nr. 2368047



**Fensterschaum „B2“ (GENIUS GUN®) \*\***

gebrauchsfertiger, einfach zu verarbeitender und sehr elastischer PU-Schaum mit optimaler Wärme- und Schalldämmung, flexibler Bewegungsaufnahme von bis zu 50 % und innovativer GENIUS GUN® Technologie, hervorragend geeignet zum Verfüllen der Funktionsebene, nach EnEV, DIN 4108-7 und RAL-Montagerichtlinien, optimale thermische und akustische Isolierung  
 500 ml, Art.-Nr. 2350388



**Energiesparschaum „B2“ (GENIUS GUN®) \*\***

gebrauchsfertiger, einkomponentiger, selbstexpandierender Polyurethan-Hartschaum mit hervorragenden Dämmeigenschaften und innovativer GENIUS GUN® Technologie, hervorragende thermische und akustische Isolierung, optimale Wärmedämmung, sehr gute Fugenschalldämmung (60 dB), geschlossene Schaumstruktur gleicht Bauwerksbewegungen aus, für dauerhafte Abdichtung  
 500 ml, Art.-Nr. 2350390



**Baustoffkleber „B2“ (GENIUS GUN®) \*\***

gebrauchsfertiger Polyurethan-Klebstoff mit innovativer GENIUS GUN® Technologie, für die rationelle, saubere und einfache Verklebung von Gasbeton- und Gartensteinen in Verbindung mit nichttragendem Mauerwerk, Trockenbau- und Dämmstoffplatten sowie vielen handelsüblichen Baustoffen, Arbeitszeitreduzierung um bis zu 30 %, saubere, schnelle und staubfreie Verarbeitung, geeignet für innen und außen  
 500 ml, Art.-Nr. 8150182

sofort einsatzbereit

\*Isocyanat 0%. Sichere Handhabung – keine Gesundheitsgefährdung und keine Risiken bei Hautkontakt. \*\*Kurze Lieferzeit möglich. Den aktuellen Preis erfrage bitte in deinem toom Baumarkt.

**1. Acryl-Dichtstoff „Parkett- und Laminatdicht“**

für Abdichtungen im Innenbereich, Anschlüsse an Mauerwerk, Beton oder Putz, schleifbar, überstreichbar mit lösemittelfreien Acrylharzlacken, besonders geeignet für Anschlussfugen mit geringer Dehnungsbeanspruchung, versch. Holzfarbtöne, frei von Isocyanat, z. B. Eiche, **310 ml**, Art.-Nr. 2350311

**2. Acryl**

Dichtstoff auf Acryl-Dispersionsbasis, für zuverlässige Abdichtungen im Innen- und Außenbereich, für Anschlüsse an Mauerwerk, Beton, Gasbeton, Putz, Zement, Gips, Gipskartonplatten, Holz etc., für Anschlussfugen an Fenstern, Türen und Treppen, überstreichbar mit geeigneten, lösemittelfreien Dispersionsfarben und Beschichtungen, spachtelfähig, bewegungsausgleichend, überputzbar, wasserdampfdurchlässig, witterungs- und alterungsbeständig, extrem gute Haftung, besonders geeignet für Anschlussfugen mit geringer Dehnbelastung, nicht auf teer- und bitumenhaltigen Untergründen etc. anwenden, frei von Isocyanat, nicht geeignet für Dauerwasserbelastung und Feuchträume, z. B. weiß, **310 ml**, Art.-Nr. 2360019

**6. Montagekleber**

für Bauteile aus Holz, Kunststoff und Styropor®, sichere, dauerhafte Verbindungen durch hohe Klebkraft, überbrückt Abstände bis zu 1 cm, lösungsmittelfrei, pastös, schnelltrocknend, einkomponentig und sofort gebrauchsfertig, weiß, **390 g**, Art.-Nr. 2360026

**7. Bau Silikon**

standfester, einkomponentiger Dichtstoff, neutralvernetzend, hohe Alterungsbeständigkeit, schnelle Aushärtung, leicht zu glätten, beständig gegen UV-Strahlung, für Fugenabdichtungen am Bau, Innen- und Außenbereich, speziell für alle Fugen zwischen Betonfertigteilen und Fensteranschlüssen, zur Glas-/Rahmenversiegelung an Fenstern und Türen und zur Fugenabdichtung an Fassaden- und Brüstungselementen, abriebfest, leicht zu verarbeiten, eignet sich sehr gut als Kleb-, Dicht- und Versiegelungsmaterial, nicht überstreichbar, nicht geeignet für Naturstein und Structural-Glazing-Verklebungen, z. B. grau, **310 ml**, Art.-Nr. 2360014

**3. Maler-Acryl express**

für schnelle und zuverlässige Abdichtungen im Innen- und Außenbereich, für Anschlüsse an z. B. Mauerwerk oder Beton, bei Holz für Anschlussfugen an Fenstern, Türen und Treppen, bereits nach 10 min überstreichbar mit geeigneten, lösemittelfreien Dispersionsfarben und Beschichtungen, spachtelfähig, bewegungsausgleichend, überputzbar, wasserdampfdurchlässig, witterungs- und alterungsbeständig, extrem gute Haftung, besonders geeignet für Anschlussfugen mit geringer Dehnbelastung, frei von Isocyanat, z. B. weiß, **310 ml**, Art.-Nr. 2350309

**4. Acryl Riss- und Fugendicht**

körnige Spachtelmasse auf Dispersions-Acrylat-Basis, im Innen- und Außenbereich vielseitig einsetzbar, zum Verschließen von Rissen in Putz, Stuck, Mauerwerk und Beton, zum Egalisieren und Glätten von Unebenheiten an Wänden, Decken oder Gewölben, bleibt bewegungsausgleichend, überstreichbar mit geeigneten, lösemittelfreien Dispersionsfarben und Beschichtungen, übersetzbar, witterungs- und alterungsbeständig, wasserdampfdurchlässig, z. B. weiß, **310 ml**, Art.-Nr. 2360023

**5. Montagekleber extrem**

starker Montagekleber mit ultrahoher Anfangsklebkraft (>125 kg/m<sup>2</sup>), für Bauteile aus Holz, Kunststoff und Styropor, haftet auf allen Bauwerksuntergründen mit Ausnahme von PE, PP, Teflon, Silikon, Bitumen und Teer, sichere, dauerhafte Verbindungen durch hohe Klebkraft, überbrückt Abstände bis zu 1 cm, pastös, schnelltrocknend, einkomponentig und sofort gebrauchsfertig, weiß, **390 g**, Art.-Nr. 2350314

**8. Sanitär Silikon**

dauerelastischer Silikon-Dichtstoff, essigvernetzend, sehr bearbeitungsfreundlich, zieht keine Fäden, leicht zu glätten, reinigungsfreundlich, abriebfest, für Fugenabdichtung innen, speziell für Abdichtungen in Bad, WC und Küche, für Anschlussfugen von Wand- und Bodenfliesen, Badewannen, Duschen, Waschbecken, Spülen, Küchenmöbeln, Arbeitsplatten, haftet hervorragend auf Untergründen wie Keramik, Glas, Kunststoff, Emaille etc., unempfindlich gegen Haushaltsreiniger, Fette und Öle, nicht überstreichbar, nicht geeignet für Naturstein und Marmor, z. B. weiß, **310 ml**, Art.-Nr. 2360002

**9. Acrylwannen Silikon**

dauerelastischer Silikon-Dichtstoff, speziell für Acrylwannen, sehr bearbeitungsfreundlich, zieht keine Fäden, abriebfest, leicht zu glätten, reinigungsfreundlich, für Fugenabdichtung an Acrylwannen, im Innenbereich, haftet auch hervorragend auf Untergründen wie Keramik, Glas, Kunststoff, Emaille u. v. m. und ist geeignet für Abdichtungen in Bad, WC und Küche, für Anschlussfugen von Wand und Bodenfliesen, Badewannen, Duschen, Waschbecken, Spülen, Küchenmöbeln, Arbeitsplatten, unempfindlich gegen Haushaltsreiniger, Fette und Öle, nicht überstreichbar, nicht geeignet für Naturstein und Marmor, z. B. transparent, **310 ml**, Art.-Nr. 2360010



# und Kleber.

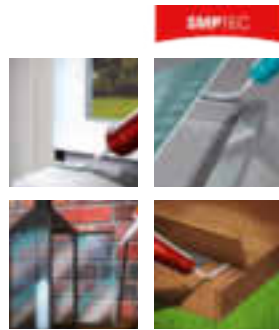

## Kleben „Plus“

lösemittelfreie Kleb- und Dichtmasse auf Basis der SMP-Technologie (Silyl Modified Polymers), perfekt zum Kleben, Dichten und Füllen im Innen-, Außen- und Sanitärbereich, klebt auf vielen Materialien, dichtet Regenrinnen, Fugen usw., füllt Nähte, Risse, Bohrlöcher usw., ist überstreichbar und korrigierbar

**weiß,**  
430 g, Art.-Nr. 3350028 (o. Abb.)  
**metallfarben,**  
305 g, Art.-Nr. 3150091  
**kristallklar,**  
300 g, Art.-Nr. 3350063

**grau,**  
430 g, Art.-Nr. 3350039 (o. Abb.)  
**transparent,**  
310 g, Art.-Nr. 3350149

## Montage-Kleber „Mega Power“

lösemittelfrei, klebt megastark – immer und überall, geeignet für nahezu alle Materialien, für saugende und nichtsaugende Untergründe, innen und außen, Wasser- und UV-beständig, korrigierbar und flexibel, bei vollflächiger Verklebung beträgt die Endfestigkeit bis zu 370 kg/10 cm<sup>2</sup>  
450 g, Art.-Nr. 3350062

## Reparatur-Mörtel „Fix & Fertig“

gebrauchsfertiger, körnig strukturierter Mörtel auf Acrylatbasis, zur Ausbesserung von Mauerwerksfugen, Putz sowie zum Verschließen von Bohrlöchern, passt sich ideal dem Fugenbild an, geeignet auf mineralischen, baulichen Untergründen wie z. B. Mauerwerk, Putz, Beton etc., im Innen- und Außenbereich, bei Bedarf auch überstreichbar  
300 ml, Art.-Nr. 3050161



## Montage-Kleber „Deko“

lösemittelfreier, pastöser Klebstoff für den Innenbereich, zur Verklebung von Zierprofilen, Fuß- und Sockelleisten, Schildern usw., klebt mit einer Anfangshaftung von 70 kg/m<sup>2</sup>,  
380 g, Art.-Nr. 3350012

## Montage-Kleber „Glatte Oberflächen“

lösemittelfrei, zum Verkleben glatter und nichtsaugender Oberflächen, im Innen- und Außenbereich, geeignet für fast alle Materialien, z. B. Spiegel, Glas, Metall und viele Kunststoffe, wasser- und UV-beständig, korrigierbar, hochflexibel und klebt unter Wasser,  
390 g, Art.-Nr. 3542242

## Montage-Kleber „Extrem“

lösemittelfrei, pastös, zur Verklebung von Porenbeton, Stein, Gipskartonplatten, Holz, Styropor®, Fensterbänken u. v. m., geeignet auf Untergründen wie Beton, Mauerwerk, Putz und Holz, Anfangshaftung von bis zu 130 kg/m<sup>2</sup> nach nur 10 sek und extreme Endfestigkeit, stoß- und vibrationsunempfindlich

**Kartusche,**  
380 g, Art.-Nr. 3351810  
**Tube,**  
250 g, Art.-Nr. 3350001  
**Dosierspender,**  
260 g, Art.-Nr. 3350045

**Tube,**  
70 g, Art.-Nr. 3350047 (o. Abb.)  
**Eimer,**  
1 kg, Art.-Nr. 3350027



## Auspresspistole 9“

für Kartuschen bis 310 ml, Mechanismus verhindert das „Nachtropfen“, mit Klemmschutz (verhindert das Einklemmen der Hand im Griff),  
Art.-Nr. 1150281



## Schaumpistole „ERGO“

leichte Kunststoff-Metall-Pistole, hervorragend einstellbar durch extragroße Stellschraube, mit Metallabzug, stabiles Gerät für eine einfache Handhabung, ergonomischer Handgriff mit Gummierung für einen hervorragenden Halt,  
Art.-Nr. 3351920

# Richtig abdichten mit Silicon oder Acryl.

Du willst Haus, Bad, Küche, Dach, Fliesen, Schlitze oder Fugen abdichten? Wie viele andere stellst du dir jetzt sicher die Frage: „Silicon oder Acryl?“

Wir geben dir einen kleinen Ratgeber an die Hand, wann du was verwendest. Fakt ist: Silicon und Acryl sind beides Dichtstoffe und in ihren Eigenschaften recht ähnlich. Im ausgehärteten Zustand sind sie beide gummiartig. Dennoch erkennst du mit geschultem Auge einen der Unterschiede: Acryl ist matt und Silicon ist glänzend. Das sagt aber natürlich noch nichts über den Verwendungseinsatz aus.

## Silicon

### Eigenschaften

Silicon ist sehr elastisch und wird überall dort eingesetzt, wo der Untergrund „arbeitet“. Eine weitere Eigenschaft: Silicon ist wasserabweisend. Perfekt also für Küche und Bad. Das sogenannte „Sanitär-Silicon“ ist zudem „fungizid“ – das bedeutet, dass es Schimmel nur schwer entstehen lässt.

### Anwendungsbereiche für Silicon

- Dehnungsfugen und Anschlussfugen im Sanitärbereich
- Dehnungsfugen und Abdichtung im Boden- und Wandbereich



## Acryl

### Eigenschaften

Acryl ist plastoelastisch, weist also eine geringere Elastizität auf. Im Gegensatz zu Silicon ist dieser Dichtstoff überstreichbar und kommt überall da zum Einsatz, wo nur wenig Kontakt mit Wasser besteht und der Dehnungsanspruch nicht ganz so hoch ist.

### Anwendungsbereiche für Acryl

- Dehnungsfugen und Anschlussfugen im Innenausbau
- Fugen und Anschlüsse in Putz und Mauerwerk, Beton, Holz, Gipskarton, Faserzement, Rollladenkästen, Fensterbänke



Weitere Informationen findest du unter

[toom.de/fugen-erneuern](https://toom.de/fugen-erneuern)





## Silicone für innen und außen

in vielen Farben erhältlich,  
hier siehst du 3 Beispiele



### Sanitär-Silicon

für Anschluss- und Dehnungsfugen im Sanitär- und Nassbereich, geschützt gegen Schimmelpilzbefall, getestet von der LGA mit 5 Jahre Schimmelschutzgarantie, farblich abgestimmt auf Knauf Fugenmörtel, 300 ml,  
**weiß**, Art.-Nr. 2360238  
**transparent**, Art.-Nr. 2360241  
**1. manhattan**, Art.-Nr. 2360251  
**2. silbergrau**, Art.-Nr. 2360246  
**3. bahamabeige**, Art.-Nr. 2360252

### Bau-Silicon

zum Abdichten von Rollladenkästen, Fassaden, Brüstungselementen, Metallbaukonstruktionen etc., hervorragende Haftung auf Mauerwerk, Beton, Metallen, Holz und Kunststoffen, besonders witterungs- und UV-stabil, 300 ml,  
**weiß**, Art.-Nr. 2366122  
**grau**, Art.-Nr. 2366133  
**transparent**, Art.-Nr. 2366144

### Fenster- und Holz-Silicon

für Anschlussfugen an Fenstern und Türen aus Holz, Metall und Kunststoff, für Versiegelungen im Glas- und Fensterbau, für Anschluss- und Dehnungsfugen in Holz- und Laminat-Fußböden, 300 ml,  
**transparent**, Art.-Nr. 2366155  
**kiefer**, Art.-Nr. 2366166  
**eiche hell**, Art.-Nr. 2366177  
**eiche dunkel**, Art.-Nr. 2366188  
**buche**, Art.-Nr. 2366199

### Küchen-Silicon

für Anschluss- und Dehnungsfugen in Küchen und anderen Bereichen, in denen Lebensmittel bearbeitet werden, trinkwasser- und lebensmittelneutral, temperaturstabil bis 150 °C, 300 ml,  
**transparent**, Art.-Nr. 2366232

für innen und außen



### Acryl

für Dehnungs- und Anschlussfugen mit geringer Beanspruchung z. B. zwischen Fenster, Tür Rollladenkästen und Mauerwerk, Putz oder Beton, bei Rissen an Beton, Porenbeton, Putz, Mauerwerk, Faserzement, Fensterbänken etc., nach Durchhärtung regenfest und anstrichverträglich, 300 ml,  
**weiß**, Art.-Nr. 2363845  
**grau**, Art.-Nr. 2363823

## „Dach-Dicht“ für außen

zum Abdichten von Kamineinfassungen, Antennendurchführungen, Dachrinnen, Metallabdeckungen, etc., hervorragende Haftung auf Bitumenabdichtungen, besonders witterungsbeständig und UV-stabil, 300 ml,  
**schwarz**, Art.-Nr. 2366298  
**transparent**, Art.-Nr. 2361997



**MEM**

DICHTEN. KLEBEN. PFLEGEN.



# Dicht von Dach bis Keller!

## Universalabdichtung



### „Dicht-Fix“

sofort absolut wasserdicht, auch bei Regen, Schnee oder Frost, faserverstärkt, UV-beständig, dauerelastisch, rissüberbrückend bis 10 mm, haftet auf fast allen Untergründen, **375 ml**, Art.-Nr. 3351360 **750 ml**, Art.-Nr. 3351370 **4 l**, Art.-Nr. 3351381



### „Dicht-Fix-Spray“

universelle, sprühbare Dichtungsmasse zur Abdichtung von Anschlüssen und für kleinere Reparaturen im Außenbereich, insbesondere in schwer zugänglichen Bereichen, punktgenaues Sprühen ohne zusätzliches Werkzeug, haftet auf vielen unterschiedlichen Untergründen und tropft nicht, **500 ml**, Art.-Nr. 3350126



### „Gum Dicht“

die perfekte Dichtungsmasse für das ganze Haus, auch für extreme Außeneinsätze, für kleinere Leckstellen, kritische Anschlussbereiche, Nahtstellen etc., praktisch in der anwendungsfreundlichen Kartusche, dauerhaft hochflexibel, rissüberbrückend, UV-beständig, bitumen- und silikonverträglich, faserverstärkt und silikonfrei, **310 ml**, Art.-Nr. 3351689

auch auf feuchten Untergründen verwendbar

## Produkteigenschaften

**MEM „Water Stop“** ist die ultimative Universalabdichtung für unterschiedlichste Bereiche wie z. B. Auto, Boot und vieles mehr am und im Haus. Die umweltfreundliche Beschichtung erreicht eine Rissüberbrückung von mindestens 10 mm, ist UV-beständig und unempfindlich gegenüber Spritz- und Regenwasser, sogar während der Aushärtung. Lösemittel- und bitumenfreies Produkt auf Basis der SMP-Technologie (Silyl Modified Polymers).



### „Water Stop“

universelle Abdichtung auf modernster Basis der SMP-Technologie, damit eignet sich die flexible Dichtungsmasse zur Anwendung auf verschiedensten Untergründen, das Produkt ist während der Aushärtung nicht empfindlich gegen Feuchtigkeit, **290 ml**, Art.-Nr. 3350193 **1 kg**, Art.-Nr. 3350226 **6 kg**, Art.-Nr. 3350237 **14 kg**, Art.-Nr. 3351271



SMP-Technologie überzeugt

### „Water Stop Liquid“

ideal zur Abdichtung auf horizontalen Flächen. Da äußerst flexibel, eignet es sich für die Anwendung auf verschiedensten Untergründen, das Produkt basiert auf der SMP-Technologie, **14 kg**, Art.-Nr. 3351469

## Produkteigenschaften

**MEM „Express-Dicht“** ist die perfekte Alternative zu herkömmlichen Abdichtungen auf Bitumenbasis. Vor allem, wenn es schnell gehen muss, weil zum Beispiel Regen droht oder die Witterungsverhältnisse unbeständig sind. Denn **MEM „Express-Dicht“** erreicht bereits nach nur zwei Stunden seine Regenfestigkeit und ist bereits nach 16 Stunden vollständig belastbar und gibt dir somit ein gutes Stück Sicherheit bei der Verarbeitung. Und auch sonst bietet dir die zweikomponentige Reaktivabdichtung eine ganze Vielzahl an Vorteilen, die beim Abdichten von unschätzbarem Wert sein können.



bis zu 3x schneller trocken als herkömmliche Bitumen-Dickbeschichtungen

**„Express-Dicht“**  
flexible, zweikomponentige, bitumen- und lösemittelfreie Bauwerksabdichtung, schafft eine dauerhafte Abdichtung gegen Feuchtigkeit, ideal für Keller und Fundamente im Neu- und Altbau, zur Abdichtung unter Wänden und von Balkonen sowie unter Fliesen und Platten, auch geeignet auf vorhandenen Anstrichen und Beschichtungen auf Bitumenbasis etc., schnell überarbeitbar und überstreichbar, auch für Ausbesserungen und Reparaturen,  
5 kg, Art.-Nr. 3350122  
25 kg, Art.-Nr. 3350093

Ein trockener Keller spart Heizenergie.



**Dickbeschichtung**  
hochwertige, rissüberbrückende Bitumendickbeschichtung zur Abdichtung von erdberührten Bauteilen gemäß DIN EN 15814 und DIN 18533, Teil 3, schafft eine lösemittelfreie, dauerhafte Abdichtung,  
12 l, Art.-Nr. 3352272  
28 l, Art.-Nr. 3352041



**MEM®**

DICHTEN. KLEBEN. PFLEGEN.

# Trockenlegen leicht gemacht.

Feuchtes Mauerwerk kann ein schwerwiegendes Problem für dich, dein Zuhause und vor allem für deine Kellerräume werden. Hauptgrund für Feuchtigkeitsprobleme sind alt und porös gewordene Außenwandabdichtungen und Isolierungen sowie fehlende horizontale Sperrschichten im Fundament. Was folgt, sind Durchfeuchtungen, Abplatzungen und Schimmelpilze. Und das musst du umgehend bekämpfen.

Das Allerwichtigste ist, dass die Schadensursache geklärt ist. Aufsteigende Feuchtigkeit wird meist durch eine fehlende oder beschädigte Horizontalsperrschicht oder schadhafte Außenwandabdichtung verursacht. Durch das Anbringen oder Anbringenlassen einer nachträglichen Horizontalsperre (z. B. im drucklosen Injektionsverfahren) bildest du eine wasserdichte Sperrschicht. Diese verhindert, dass Feuchtigkeit im Mauerwerk aufsteigt.

Außenabdichtungen von Kellerwänden sind ungemein wichtig zur Erhaltung der Bausubstanz deines Hauses. Das sich im Erdreich befindliche Mauerwerk wird ständig durch Feuchtigkeit und Wasser belastet und muss von Anfang an gut geschützt werden. (Alt-)Bauten können – und sollten – jedoch auch nachträglich

saniert werden. Üblich ist die Verwendung einer Bitumen-Dickbeschichtung. Moderne Produkte auf Basis der sogenannten „SMP-Technologie“ sind allerdings deutlich einfacher zu verarbeiten.

Auch deine Nassräume solltest du vorbeugend schützen. Die Wände und Böden von Badezimmern und Saunaräumen sind ständig Spritzwasser und/oder Wasserdampf ausgesetzt und sollten vor dem Verfliesen oder Verkleiden mit Spezialprodukten fachmännisch abgedichtet werden. Nur damit schützt du sie wirklich vor Feuchtigkeitsschäden.

Wassereintrich ist ein Fall für Spezialisten. Durch Beschädigungen oder Risse in Mauerwerk oder Bodenplatten können steigendes Grundwasser und heftige Regenfälle für das plötzli-

che und akute Eindringen von Wasser sorgen. Kannst du das Leck nicht von außen abdichten oder abdichten lassen, weil es nicht zugänglich ist, muss der Wassereintrich von innen mit einem Spezialmittel gedämmt werden. Auch bei einem Rohrbruch lässt sich so Schlimmeres verhindern.

Es lohnt sich also für dich, feuchte Mauern trockenlegen und Schimmel zu bekämpfen. Das ist nicht nur gut für ein gesundes Raumklima, sondern erhält auch die Bausubstanz und fördert den Werterhalt deiner Immobilie. Außerdem reduzierst du mit einem intakten und trockenem Mauerwerk deine Heiz- und Energiekosten.

Lass dich am besten von unseren erfahrenen toom Baumarkt-Mitarbeitern beraten und profitiere von deren Knowhow zum Schutz vor Feuchtigkeit.

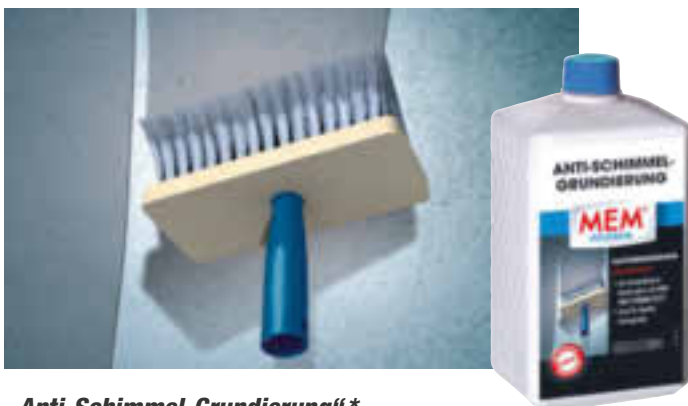

**„Anti-Schimmel-Grundierung“\***  
Spezialgrundierung zur Verwendung in Kombination mit dem MEM „SANIERPUTZ CLASSIC GRAU“, eignet sich auch zur Anwendung auf feuchten Untergründen,  
1 l, Art.-Nr. 3351865  
5 l, Art.-Nr. 3351876



**„Anti-Schimmel-Zusatz“\***  
hochwertiges Konzentrat, das als Zusatz zu Dispersionsfarben, Tapetenkleister u. Ä. den Schimmelbefall verhindert, Biozide sicher verwenden, vor Gebrauch stets Kennzeichnung und Produktinformationen lesen,  
1 l, Art.-Nr. 3351854



Weitere Informationen findest du unter

[toom.de/schimmel](http://toom.de/schimmel)

*schnelle Hilfe  
ohne Chlor*

### „Schimmel-Entferner“\*

entfernt zuverlässig Schimmel- und Stockflecken auf fast allen Materialien, MEM „Schimmel-Entferner“ ist chlorfrei und damit ideal für den Wohn- und Schlafbereich, Biozide sicher verwenden, vor Gebrauch stets Kennzeichnung und Produktinformationen lesen, **500 ml** (Sprühflasche), Art.-Nr. 3352019



### „Schimmel-Schutz“\*

wirkt vorbeugend gegen Schimmelbildung im Innenbereich, kann auf fast allen gängigen Untergründen angewandt werden, auch auf Tapeten, Biozide sicher verwenden, vor Gebrauch stets Kennzeichnung und Produktinformationen lesen, **500 ml** (Sprühflasche), Art.-Nr. 3351733



### „Schimmel-Vernichter“

chlorhaltig und extrem wirksam, entfernt Schimmelpilzansätze, Stockflecken u. Ä. mit sichtbarem Sofort-Effekt und bleichender Wirkung, speziell für den Sanitärbereich, Biozide sicher verwenden, vor Gebrauch stets Kennzeichnung und Produktinformationen lesen, **500 ml** (Sprühflasche), Art.-Nr. 3351843



### „Dichtschlämme“

außen und innen anwendbar, für Wand- und Bodenbereiche geeignet, lösemittelfrei, rissüberbrückend und begebar, wasserdicht ab 2 mm Schichtstärke, **25 kg**, Art.-Nr. 3352030

*Schutz vor aufsteigender Feuchtigkeit*



### „Trockene Wand Starter-Set“\*

das MEM „TROCKENE WAND STARTER-SET“ enthält alles, was zur Errichtung einer Horizontalsperre gegen aufsteigende Feuchtigkeit für ca. 1 lfm benötigt wird, **1 x MEM „TROCKENE WAND“**, 5 l, **1 x MEM „BOHRLOCH-SCHLÄMME“**, 2,5 kg, **3 x MEM „INJEKTIONSTRICHTER“** à 6 Stück + **1 x Prospekt** mit Verarbeitungshinweisen, Art.-Nr. 3350065



### „Trockene Wand“

patentiertes, faserverstärktes und kunststoffvergütetes Produkt gegen aufsteigende Feuchtigkeit, schafft eine dauerhafte Horizontalsperre in allen Mauerwerken, lösemittelfrei, **5 l**, Art.-Nr. 3350721 **10 l**, Art.-Nr. 3351580 **30 l**, Art.-Nr. 3350743



### „Trockene Wand Fix & Fertig“

neue, innovative Lösung zum Erstellen einer Horizontalsperre gegen aufsteigende Feuchtigkeit, in der praktischen Kartusche ist die hochwirksame Injektcreme einfach und schnell in der Anwendung, eine Bohrlochreihe sowie einmaliges Verfüllen der Bohrlöcher reicht aus, **290 ml**, Art.-Nr. 3351898

# Ökologisches Wohnen mit Naturholz.

## Was ist Brettschichtholz?

Der Produktionsprozess beginnt mit der sorgfältigen technischen Trocknung von Nadelholzlamellen auf eine Holzfeuchte von 12 % (+/-3 %). Die getrockneten Lamellen werden visuell nach Festigkeit sortiert, gekappt, ggf. keilgezinkt und gehobelt. Danach werden sie auf die geforderte Länge gekappt, auf den flachen Seiten beleimt, aufeinandergestapelt und dann verpresst. Nach dem Aushärten des Leimes werden die Bauteile gehobelt. Durch das Herausschneiden von Fehlstellen und das schichtweise Verleimen der Lamellen entsteht ein vergütetes Produkt, das über deutlich bessere Eigenschaften als Vollholz verfügt.

## Brettschichtholz \*

das bessere Holz für anspruchsvolle Zwecke im Innen- und geschützten Außenbereich (Terrassenüberdachung, Carport, Pergola usw.), wetterfest, hell verleimt, gehobelt, Kanten gefast, güteüberwachte Herstellung.



Softline Fichte/Tanne, A/B-Sortierung \*

## Hobelware

vielseitig verwendbar für Bodenbeläge mit rustikaler Optik oder in untergeordneten Räumen. Erhältlich in verschiedenen Abmessungen in Fichte/Tanne, Kiefer sowie Douglasie.



Hobeldiele Fichte/Tanne \*



Diele Fichte/Tanne sägerau



Schalung und Bodenbelag für untergeordnete Verwendung.

Rauspund Fichte/Tanne/Douglasie \*

## Kiefer-Konstruktionsvollholz

### Für den nicht sichtbaren Bereich

Die hochwertigen, ökologischen, zertifizierten Massivholz-Produkte sind nachweislich für Bauprojekte mit besonders hohen Anforderungen an Wohngesundheit und Umweltverträglichkeit geeignet, wie z. B. für Dach- und Innenausbau, Holzrahmenbau, Sparren und Deckenbalken, Carports und vieles mehr.

### Kiefer als Konstruktionsholz

Die Kiefer ist besonders feinjährig und homogen. Ihr ausgeprägtes Kernholz verleiht ihr eine hohe Haltbarkeit. Natürliche Inhaltsstoffe im Kernholz machen sie resistent gegenüber Pilz- und Insektenbefall. Besonders geeignet für konstruktive Zwecke wie Carports, Terrassenüberdachungen oder Vordächer (nicht sichtbarer Bereich).

Konstruktionsholz aus Märkischer Kiefer ist ein zertifiziertes Qualitätsprodukt. Anders als gewöhnliches Bauholz unterliegt es strengsten Kriterien. Märkische Kiefer ist extrem belastbar, äußerst dauerhaft und besonders maßhaltig.



## Bauholz

### Rahmenholz \*\*

vielseitig verwendbar für Ausbauten, Renovierungsarbeiten im Innenbereich und Regalbau, Rahmen aus Nadelholz (tauchimprägniert grün), verwendbar für Feuchträume und als Unterkonstruktion im Außenbereich, erhältlich in verschiedenen Abmessungen in Fichte/Tanne (tauchimprägniert) und Douglasie



**Rahmen Fichte/Tanne sägerau\***  
unbehandelt, kammergetrocknet,  
feiner Sägeschnitt



**Rahmen Fichte/Tanne gehobelt\***  
kammergetrocknet, 4-seitig gehobelt,  
Kanten gefast



**Glattkantbretter Fichte/Tanne\***  
ideal für Ausbauten, Renovierungsarbeiten im  
Innenbereich und Regalbau, 4-seitig gehobelt,  
Kanten gefast, unbehandelt, kammergetrocknet

**Schalbretter sägerau Fichte/Tanne\***  
vielseitig verwendbar für Rohbauten, Schal-  
arbeiten, Ausbauten und Renovierungsarbeiten  
im Innenbereich, erhältlich in verschiedenen  
Ausführungen in Fichte/Tanne



### Produktvorteile

- Keilgezinkt
- Einschnitt herzetrennt
- Gehobelt/egalisiert, gefast,  
maßhaltig, formstabil
- Güteüberwacht



ungeschliffen

Für Fußböden, Wände und Decken die richtige Wahl.

**CITYBOARD**  
CREATIVITY

**Cityboard OSB 3 Verlegeplatte**

einfache Verlegung im Format 1.690 x 634 mm,

**Cityboard OSB 3, 12 mm, ungeschliffen,**

Art.-Nr. 7700359

**Cityboard OSB 3, 15 mm, ungeschliffen,**

Art.-Nr. 7700360

**Cityboard OSB 3, 18 mm, ungeschliffen,**

Art.-Nr. 7700361

**Cityboard OSB 3, 22 mm, ungeschliffen,**

Art.-Nr. 7700362

**Cityboard OSB 3, 25 mm, ungeschliffen,**

Art.-Nr. 7700639



Verschiedene Stärken für vielfältige Einsatzbereiche wie z. B. Fußboden, Wand oder Decke. Innenverwendung im Feuchtbereich. Mit Nut und Feder, müheloses Handhaben und Verlegen.

**Attraktive Staffelpreise für Cityboard-Verlegeplatten**



Es gibt die Cityboard-Verlegeplatten in verschiedenen Stärken für vielfältige Einsatzbereiche wie z. B. Fußboden, Wand oder Decke. Innenverwendung im Feuchtbereich.

Mit fein geschliffener Oberfläche für eine direkte und leichte Behandlung. Leicht zu transportieren. Mit Nut und Feder, müheloses Handhaben und Verlegen.

**Wenn dein Vorhaben größer ist als dein Auto**

- Bis zu 4 Stunden kostenlos leihen
- Ab der 5. Stunde gegen eine geringe Mietgebühr
- Gilt für den Transport bei uns gekaufter Produkte
- Weitere Informationen unter [toom.de/avs](http://toom.de/avs)

Alles zum Thema Anhänger-verleih-Service findest du unter

[toom.de/avs](http://toom.de/avs)



# Dein Projekt. dein Zuschnittspartner.

Zuschnitt-  
Service

## Zuschnitt-Service

In allen toom Baumärkten bieten wir als Serviceleistung den Zuschnitt von Brettern, Küchenarbeitsplatten, Holz- und Kunststoffplatten an.

### Wir fertigen für dich millimetergenau:

L-Form Fräsung/komplett	je	<b>19.99</b>
U-Form Fräsung/komplett	je	<b>34.99</b>
Herd-/Spülenausschnitt	je	<b>9.99</b>
Spülenlochstanzung	je	<b>4.99</b>
Topfbohrungen	je	<b>2.99</b>
Kapp- und Gehrungsschnitt	je	<b>7.99</b>
Fräsung für Arbeitsplattenverbinder	je	<b>7.99</b>
Schrägschnitt	je	<b>9.99</b>
Kantenumleimung	lfm	<b>2.49</b>
Dünnkante, Material bis 18 mm Plattenstärke	lfm	<b>0.99</b>
Dünnkante, Material bis 25 mm Plattenstärke	lfm	<b>1.29</b>

### Unsere zertifizierte Zuschnittware

- **Spanplatte** – in vielen verschiedenen Holz- und Unidekoren
- **MDF** – roh, Grundierfolie und schwarz durchgefärbt
- **Lochplatte** – einseitig weiß lackiert, verschiedene Lochgrößen und Lochabstände
- **Bau- und Universalplatte** – die Platte für den Innen- und Außenbereich
- **Sperrholz** – Wir haben nicht nur die Klassiker wie Kiefer, Pappel und Buche, sondern auch das bis zu 70% leichtere Balsasperrholz.
- **Tischlerplatte** – die Sperrholzplatte für den Möbel- und Innenausbau
- **Massivholz** – das Echtholz für den Möbel- und Innenausbau
- **Fahrzeugplatten** – das Sperrholz mit der rutschhemmenden Oberfläche
- **OSB** – die stabile Platte aus Grobspänen



Weitere Informationen  
findest du unter

[toom.de/service](https://toom.de/service)

### So einfach gehts

#### 1. Plattenmaterial wählen

Wir bieten dir eine große Auswahl an Holzplatten.

#### 2. Maße angeben

Bei Unsicherheit helfen dir auch gerne unsere Mitarbeiter weiter.

Zuschnittservice auf Maß:

- Ablängen
- Ausschnitte
- Eckfräsungen
- Gehrungs- oder Sonderschnitte
- Loch- oder Topfbohrungen

Deine Zuschnitte erhältst du schnell und unkompliziert und auf Wunsch die passende Kantenumleimung.

#### 3. Fertig

Während du auf deinen Zuschnitt wartest, kannst du in Ruhe deine anderen Einkäufe erledigen. Einfacher geht es nicht.

# Werde kreativ!

Deiner Kreativität sind keine Grenzen gesetzt. Lass dich von diesen Regalbeispielen inspirieren.



## Konstruktionsholz Struktur gehobelt\*

Douglasie unbesäumt, unbehandelte Massivholzplatte für kreative Holzideen im Innen- und Außenbereich, unbesäumte Platte mit Struktur und Wuchsform des ursprünglichen Stammes

**Stärke** ca. 30 mm  
**Breite** div. von 200 - 500 mm  
**Länge** 120 cm/200 cm  
Art.-Nr. 7350351



## Tolle Idee für Selbermacher

### Garderobe aus Douglasienbrett und Ast

Du wolltest schon immer deinem Flur eine ganz persönliche Note geben? Kein Problem:

Ein unbesäumtes Douglasienbrett von toom und ein schön gewachsener, entrindeter Ast sind schnell auf die passende Länge zugeschnitten. Beides lässt sich mit passenden Dübeln in der Wand verschrauben.

Wenn du die Schrauben etwas tiefer im Holz versenkst, kannst du die Bohrlöcher anschließend mit einem geeigneten Holzkitt zuspachteln. Die Löcher sind dann nicht mehr zu sehen.

Viel Spaß beim Nachbauen!

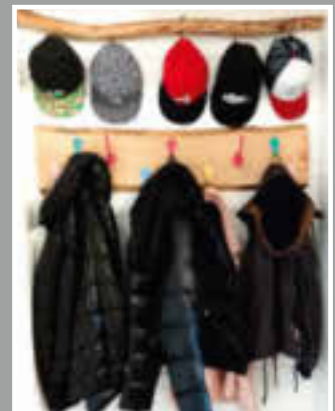

[toom.de/kreativwerkstatt](http://toom.de/kreativwerkstatt)





## Profilholz Struktur gehobelt \*

für Wand- und Deckenverkleidungen und dekorative Holzverkleidungen geeignet, Profilbretter gehobelt, natürliche Oberflächenstruktur

**Abmessungen** 14 x 121 x 2.000 mm

**Oberfläche** Struktur gehobelt

**Verpackungsart** St./Bund 7, Bund/Hub 27, St./Hub 189, 1,69 m<sup>2</sup>/ Bd.

Art.-Nr. 7200195

### Überblick

#### Produktbeschreibung

- Nut- und Federverbindung
- Weitere Längen auf Anfragen erhältlich
- Restfeuchte 14 - 18 %
- Oberfläche Struktur gehobelt

#### Produktvorteile

- Dekorativ
- Kein chemischer Holzschutz
- Umweltfreundlicher Werkstoff
- Moderne Oberfläche

#### Anwendungsbeispiele

- Dekorative Holzverkleidungen aller Art
- Innenausbau
- Im geschützten Außenbereich
- Verwirklichung von Holzideen



gehobelte Struktur

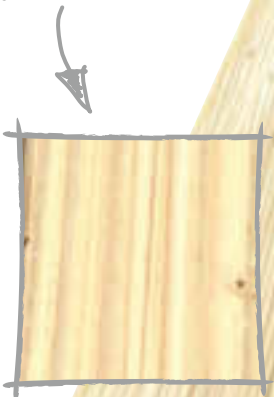

die Profilierung des Holzes

\*Den aktuellen Preis erfrage bitte in deinem toom Baumarkt.

# Hol dir Natur ins Haus.

## Moderne Baustoffe

Holz und Holzwerkstoffe sind die wahrscheinlich am häufigsten für Bau, Innenausbau, Möbel und andere Einrichtungsgegenstände verwendeten Materialien. So vielseitig das Angebot ist, so unterschiedlich ist auch der sinnvolle Einsatz der Produkte, die alle den Naturstoff Holz als Grundlage haben.

### **Holz ist gesund und umweltfreundlich**

Für ökologisch richtiges, natürliches Wohnen gibt es nichts Besseres als feuchtigkeitsregulierendes, massives Holz an Boden, Wand und Decke.

### **Holz fühlt sich angenehm an**

Es ist stark isolierend gegen Geräusche und Temperaturschwankungen. Das Raumklima ist stets angenehm temperiert und trägt ganz erheblich zum Wohlbefinden der Bewohner bei, denn Holz vermittelt ein Gefühl von Behaglichkeit. Außerdem ist Holz ein natürlicher, ständig nachwachsender Rohstoff mit einer insgesamt positiven Öko-Bilanz.



## Konstruktionsholz, Kanten gefast



**Konstruktionsvollholz Kiefer**  
 technisch getrocknet, keilgezinkt,  
 4-seitig gehobelt, Kanten gefast,  
 60 x 100 x 3.000 mm,  
 Art.-Nr. 7200170  
 80 x 100 x 3.000 mm,  
 Art.-Nr. 7200172  
 80 x 140 x 3.000 mm,  
 Art.-Nr. 7200173



**Brettschichtholz Fichte**  
 technisch getrocknet, GL 24 h,  
 4-seitig gehobelt, Kanten gefast,  
 40 x 80 x 2.500 mm,  
 Art.-Nr. 7200074  
 60 x 80 x 2.500 mm,  
 Art.-Nr. 7200075  
 80 x 80 x 2.500 mm,  
 Art.-Nr. 7200076



**Glattkantbrett Fichte/Tanne**  
 technisch getrocknet, 4-seitig  
 gehobelt, Kanten gefast,  
 18 x 100 x 2.000 mm,  
 Art.-Nr. 7200120  
 18 x 120 x 2.000 mm,  
 Art.-Nr. 7200122  
 18 x 140 x 2.000 mm,  
 Art.-Nr. 7200124



**Rahmen Fichte/Tanne**  
 technisch getrocknet, 4-seitig  
 gehobelt, Kanten gefast,  
 44 x 74 x 2.500 mm,  
 Art.-Nr. 7200068  
 54 x 54 x 2.500 mm,  
 Art.-Nr. 7200070  
 44 x 44 x 2.000 mm,  
 Art.-Nr. 7200038  
 34 x 54 x 2.000 mm  
 Art.-Nr. 7200036

**Latten Fichte/Tanne**  
 technisch getrocknet, 4-seitig  
 gehobelt, Kanten gefast  
 24 x 44 x 2.000 mm,  
 Art.-Nr. 7200029

## Konstruktionsholz, sägerau



**Latten Fichte/Tanne**  
 sägerau, technisch getrocknet,  
 24 x 48 x 3.000 mm,  
 Art.-Nr. 7200007

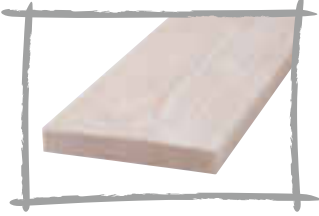

**Bretter Fichte/Tanne**  
 sägerau, technisch getrocknet,  
 23 x 100 x 3.000 mm,  
 Art.-Nr. 7200017



**Dielen Fichte/Tanne**  
 sägerau, technisch getrocknet,  
 40 x 200 x 3.000 mm,  
 Art.-Nr. 7200027



**Rahmen Fichte/Tanne**  
 sägerau, technisch getrocknet,  
 38 x 58 x 3.000 mm,  
 Art.-Nr. 7200012  
 58 x 58 x 3.000 mm,  
 Art.-Nr. 7200014  
 58 x 78 x 3.000 mm,  
 Art.-Nr. 7200015  
 78 x 78 x 3.000 mm,  
 Art.-Nr. 7200110

## Profilholz



**Profilholz Douglasie**  
 Faseprofil, technisch getrocknet,  
 gehobelt,  
 19 x 121 x 3.000 mm,  
 Art.-Nr. 7200093



**Profilholz Douglasie**  
 Kombiprofil, technisch getrocknet,  
 gehobelt, beidseitig verlegbar,  
 19 x 121 x 3.000 mm,  
 Art.-Nr. 7200179



**Profilholz Fichte/Tanne**  
 Softlineprofil, technisch getrocknet,  
 gehobelt, A/B-Sortierung,  
 19 x 146 x 3.000 mm,  
 Art.-Nr. 7200101



**Profilholz Fichte/Tanne**  
 Standardprofil, technisch getrocknet,  
 gehobelt, A-Sortierung,  
 12,5 x 96 x 3.000 mm,  
 Art.-Nr. 7200082

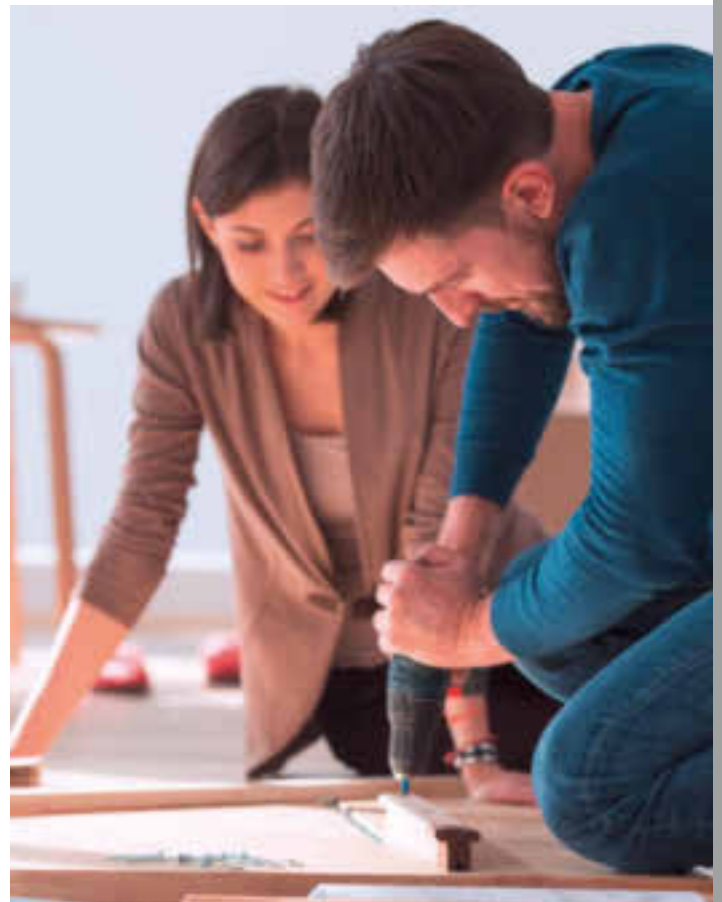



## Produktportfolio

Schaff dir dein individuelles Zuhause – verwirkliche deine Projektvorhaben. Wähle aus unserem umfangreichen Produktportfolio den Werkstoff, der den Anforderungen deiner Projekte optimal entspricht.

Mit diesem Auszug an dekorativen Holzwerkstoffen, Massiv- und Sperrholzplatten bekommst du einen Überblick über unser breites Sortiment. Wo Standardmaße nicht ausreichen, bieten wir dir in deinem toom Baumarkt vor Ort unsere Holzwerkstoffe auf Zuschnitt an. Unsere Fachberater helfen dir gerne.

## Leimholz und Arbeitsplatte

Keilgezinkte Lamellen aus Massivholz, zeitloses und hochwertiges Trendholz für den dekorativen Innenausbau, leicht zu bearbeiten, Anwendung ausschließlich im Innenbereich.



**Arbeitsplatte massiv Eiche ungeölt \*/\*\***



**Arbeitsplatte massiv Buche ungeölt \*\***



**Arbeitsplatte massiv Buche geölt \*/\*\***



**Arbeitsplatte massiv Akazie geölt \*/\*\***



**Leimholz Fichte \*\***



**Leimholz Buche \*\***



**Leimholz Eiche \*\***

Lass dir deine Platten millimetergenau zuschneiden. Mehr dazu findest du unter

[toom.de/service](https://toom.de/service)





## Regalböden und Möbelbauplatten

Für jeden Selbsterbauer stellt HDM Regalböden und Möbelbauplatten in einer großen Vielzahl an Dekoren und Abmessungen zur Verfügung. Hochwertige Möbeloberfläche, 16 oder 19 mm Stärke, mit runder Kante.



**1. Regalboden Ahorn**  
800x200x16 mm,  
Art.-Nr. 7450113

4.49

**2. Regalboden Buche**  
800x200x16 mm,  
Art.-Nr. 7360034

4.49

**3. Regalboden Esche schwarz**  
800x200x16 mm,  
Art.-Nr. 7359946

4.49

\*Nicht in allen Märkten erhältlich \*\*Alle Artikel in verschiedenen Größen erhältlich

### Tipps für die Verarbeitung

Hochwertige Regalböden und Möbelbauplatten mit einer strapazierfähigen Möbeloberfläche für viele Einsatzmöglichkeiten und Kombinationen.

Mit individuell konzipierten Möbeln und Möbelbauteilen nehmen Räume neue Gestalt an. Ob offene, anpassungsfähige Regalsysteme, die zusätzlichen Stauraum und optimale Raumnutzung unter jeder Bedingung ermöglichen, oder komplette Schranksysteme, deren attraktive Fronten zusammengestellt werden – HDM bietet für jeden Wunschraum die entsprechende Erfüllung.



in verschiedenen Kanten-  
ausführungen erhältlich



#### 4. Regalboden weiß

Kunststoff, mit geraden Kanten, alle dekorgleich umleimt, verschiedene Längen und Breiten, 16 oder 19 mm Stärke, z. B. 80x20 cm (LxB), Art.-Nr. 7353930

1.99

#### 5. Regalboden Beton dunkel

mit geraden Kanten, alle dekorgleich umleimt, verschiedene Längen und Breiten, 10 oder 19 mm Stärke, z. B. 80x20 cm (LxB), Art.-Nr. 7360018

4.49



Für Freunde der guten Küche.

**Gut zu wissen**

**Die Vorteile von GetaLit®-Arbeitsplatten**

- Stoß-, wasser- und abriebfest\*
- Mit hochwertigem GetaLit-Schichtstoff beleimt
- Antibakterieller Schichtstoff
- Hohe UV- und Hitzebeständigkeit\*
- Individueller Zuschnitt nach deinen Wünschen
- Umfangreiches Systemzubehör
- 10 Jahre Gewährleistung auf HPL-Eigenschaften\*
- Made in Germany

**Unser Tipp:**

Mit unseren passenden Rückwandsystemen werden deine Wandflächen ganz einfach zum Highlight.



**Küchenarbeitsplatte „GetaLit®“\* in über 120 Dekoren zur Auswahl**

Die Küche ist der Mittelpunkt jeder Wohnung und jedes Hauses. Hier in der Küche hält man sich gerne und oft auf: Man kocht, man feiert, man wohnt. Man lebt! Das Herzstück der Küche ist die Arbeitsplatte, die nicht nur funktional sein muss, sondern auch gefallen soll. So bietet dir das Programm neben hochwertigen Küchenarbeitsplatten auch eine enorme Dekorvielfalt. GetaLit® ist ein hochwertiges High Pressure Laminate (Schichtstoff) mit herausragenden Eigenschaften. Wähle dein Wunschdekor aus unserer vielfältigen Kollektion.

**Agglo Marmor grau\***

Art.-Nr. 7090332 lfm **38.99**



**Rotkernbuche hell\***

Art.-Nr. 7090357 lfm **54.99**



**Fine Ceramic grey\***

Art.-Nr. 7090342 lfm **38.99**



**Palisander Brasilia dunkel\***

Art.-Nr. 7090361 lfm **54.99**



**Kupferesche grau-braun\***

Art.-Nr. 7090547 lfm **38.99**



**Tafel\***

Art.-Nr. 7090362 lfm **54.99**





Weitere Informationen findest du unter

[toom.de/arbeitsplatten-konfigurator](http://toom.de/arbeitsplatten-konfigurator)



Viele Möglichkeiten

Jetzt auch in 650-mm-Arbeitsplattentiefe (IKEA-Maß),  
verfügbar in 15 trendigen Dekoren.

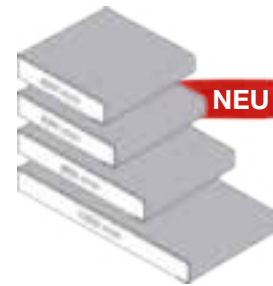

## Küchenarbeitsplatten in schlanker, moderner Optik

Du wünschst dir eine elegante, moderne Küchenarbeitsplatte in hoher Qualität? Dann ist die schlanke, nur 24-mm-starke GetaLit®-Platte „AF24-PP“ genau die richtige. Zudem kannst du zwischen 15 attraktiven Dekoren mit passender Kante wählen. Damit erfüllt die „AF24-PP“ höchste Ansprüche an Qualität, Form und Design.

**Uni Weiß\***

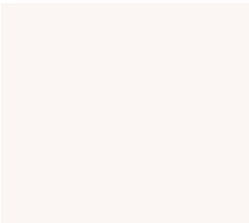

**Jurakalk beige\***



**Campino Concrete\***



**Copperfield\***



**Metall Versicolour\***



**Windeiche beige\***



**Ajaccio Eiche\***



**Nussbaum  
Butcherblock hell\***



**Campino Patina\***



**Bronzit schwarz\***



**Fine Ceramic Grey\***



**Porto Schiefer\***

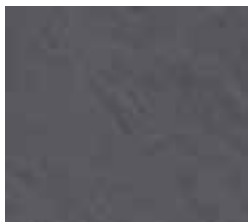

**Schwarzschiefer\***



**Marmor Marquina  
Kaviar grau\***

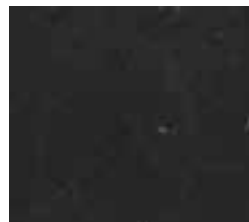

**schwarz\***

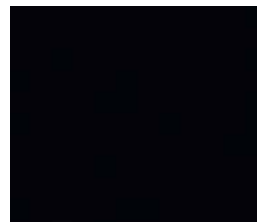

\*Lieferzeit ca. 10 Werktage Den aktuellen Preis erfrage bitte in deinem toom Baumarkt.



## Rückwandsysteme aus Glas und Kompaktschichtstoff\*

Brillante Farben, gestochen scharfe Motive und vielseitige Materialeigenschaften. Das ist das Rezept für elegante Design-Highlights. Versehen mit einem selbst kreierten Motiv oder aus der umfangreichen Kollektion gewählt. Die Rückwände sorgen für moderne Akzente – ob in Küche oder Bad bis hin zum Möbel- und Objektbereich.

Unsere Rückwandsysteme sind in folgenden Abmessungen erhältlich:

**Glasrückwand**  
800/1.200 x 585 x 4 mm

**Kompaktschichtstoff-Rückwand**  
800/1.200/2.000 x 585 x 3 mm



### Grass



### Red Wine Abstract



## Nachträgliche Bearbeitung

Du möchtest gerne deine Rückwand nachträglich bearbeiten? Kein Problem! Wähle aus unserer Motivkollektion dein Wunschmotiv aus und bestelle dir deine Rückwand anstatt aus Glas aus unserem hochwertigen Kompaktschichtstoff. Das Material lässt sich mit entsprechendem Werkzeug bearbeiten und z. B. mit Ausschnitten oder Steckdosenfräsungen versehen.

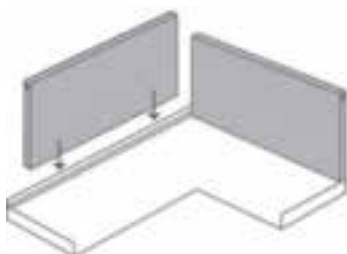

### Herbs Line



### Cottage Planks





**Profi-  
Bestell-Service**

**CALINA  
KLINKER**  
[www.calinaklinker.de](http://www.calinaklinker.de)



## Dekorpaneele „Pure Wood“

Die Dekorpaneele sind – jedes für sich – Unikate, haben jedoch ein einheitliches, festgelegtes Maß, das Handling und Verarbeitung sehr erleichtert.

Die einfache Form der gebrauchsfertigen Elemente im Format 38 x 76 cm bietet nahezu unbegrenzte Möglichkeiten für den Innenausbau.

„Pure Wood“ lässt sich beispielsweise einsetzen als Wanddekoration, als transparent abgedeckter Boden- oder auch Tischbelag, als Element für Schiebetüren etc.



### Produktvorteile

- Einfache Installation durch Holzschrauben oder mittels Montagekleber
- Möglichkeit der vert. und horiz. Montage
- Sorgt für behagliches Raumklima
- Breites Spektrum an Verwendungsmöglichkeiten



**Profi-  
Bestell-  
Service**

## Profi- Bestell-Service

Vom Fach für alle Fälle – mit dem toom Profi-Bestell-Service gelingt jedes Bauvorhaben.

Mehr unter

[toom.de/pbs](http://toom.de/pbs)





*Fühlt es sich nicht fantastisch an, wenn die eigenen vier Wände genau so geworden sind, wie du es dir vorgestellt hast? Passend dazu haben wir die idealen Bauelemente für dich: Fenster, Türen, Fußböden und Treppen. Und alles natürlich in bester Qualität. Genieße dein neues Leben!*



Wie geschaffen  
für dich.

## Bauelemente

<b>Außenboden</b>	<i>138</i>	<b>Fassadenverkleidung</b>	<i>174</i>
<b>Garagentorantriebe</b>	<i>140</i>	<b>Türen &amp; Zubehör</b>	<i>180</i>
<b>Balkone, Geländer &amp; Treppen</b>	<i>142</i>	<b>Sicherheitsschränke</b>	<i>215</i>
<b>Bedachung, Dachrinnen &amp; Solarenergie</b>	<i>152</i>	<b>Fenster- &amp; Fensterbänke</b>	<i>216</i>

**toom**   
*Respekt, wer's selber macht.*



**Profi-  
Bestell-Service\***



# Betreten erlaubt!

## Produktvorteile

- Natürlicher und ungefärbter Marmor
- Offenporig, diffusionsoffen und wasserdurchlässig
- Fugenlos, Bauwerksfugen müssen übernommen werden
- Angenehm fußwarm
- Rutschhemmend
- Für Fußbodenheizung geeignet
- Schallschluckend
- Verlegbar auf festen und tragfähigen Untergründen, z. B. auf Beton, Estrich, Fliesen, Holz, Kunststoff
- Allergikerfreundlich
- Frostsicher
- Frei von Lösungsmitteln
- Einfach zu reinigen mit Staub-, Nass-, Sprüh- oder Dampfsauger
- Einfaches Auffrischen auch nach vielen Jahren mit RAVELLO-Oberflächenverfestigung

## Fugenloser Marmorboden

### Einsatzbereiche

**Indoor-Boden**, z. B. Wohnraum, Flur, Treppe, Garage oder Bad (nicht geeignet für Dauernassbereiche, z. B. Dusche)

**Outdoor-Boden**, z. B. Balkon, Terrasse, Treppe (Trittstufen), Gehwege, für den Außenbereich werden kräftige Farben empfohlen, z. B. grau, grün, rot

**Indoor-Wand**, z. B. Sockelleisten, Treppensetzstufen (nur in Körnung „fein“ mit separatem Bindemittel erhältlich)

**Gewerbe und Industrie**, z. B. Showroom, Ausstellung, Büro, Geschäft, Autohaus

**Hinweis:** Die Farbe Schwarz ist in der Pflege aufwändig. Ablagerungen werden schnell sichtbar.

### Empfehlungen zur Verarbeitung

**Indoor-Boden**  
kunststoffmodifizierte, mineralische Grundierung für glatte oder saugende Untergründe, Oberflächenverfestigung nur für stark beanspruchte Flächen

**Outdoor-Boden**

- Kunststoffmodifizierte, mineralische Grundierung für glatte oder saugende Untergründe
- RAVELLO ist wasserdurchlässig, undichte Flächen müssen vorher abgedichtet werden.
- Je größer die Körnung, desto besser und tragfähiger ist der Steinteppich.
- Einsatz von Glassand, um Rutschfestigkeit zu erhöhen (z. B. bei Trittstufen)
- Wasser muss ungehindert ablaufen können, Gefälle 2%.
- Oberflächenverfestigung

**Indoor-Wand**  
für kleine Flächen bis ca. 2 m<sup>2</sup> geeignet, Grundierung mit einer grobkörnigen Quarzbrücke

### Körnung

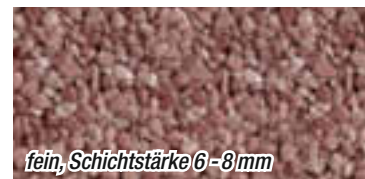

### Farben

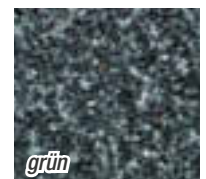

## Einfach selbst machen

Marmorsteine mit Kleber mischen, gleichmäßig verteilen und mit Kelle glätten, bereits nach 12 Stunden (Indoor-Material) oder 24 Stunden (Outdoor-Material) begehbar, Verarbeitungsanleitung beiliegend.



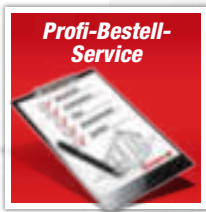

## Profi-Bestell-Service

Viele Fragen, eine Antwort – unsere Profis helfen kompetent und fachgerecht und erstellen innerhalb kürzester Zeit ein kostenloses Angebot. Einfach ausfüllen und im toom Baumarkt deiner Wahl abgeben.

**Tel. 0800-1004815**

Fax 0221-149976296

E-Mail pbs.toom@rewe-group.com

Kostenlose Fachberatung:

Beratung, Angebotserstellung, Lieferung.

[toom.de/pbs](http://toom.de/pbs)



# Anfragebogen fugenloser Marmorböden

## Angaben zum Kunden

Name	_____	E-Mail	_____
Straße	_____	Telefon	_____
PLZ/Ort	_____	Fax	_____

## Angaben zu deinem fugenlosen Marmorboden

- Einsatzbereich  Boden, innen (keine Wand)  
 Boden, außen (keine Wand)  
 Wand, innen (kein Boden)

Farbe \_\_\_\_\_

Fläche \_\_\_\_\_

Untergrund / sonstige Beschreibung \_\_\_\_\_

(Bitte beachten: RAVELLO, außen ist nicht für die Setzstufe geeignet.)

- Körnung  fein (Schichtstärke 6 - 8 mm)  
 mittel (Schichtstärke 8 - 10 mm)  
 grob (Schichtstärke 10 - 12 mm)

## Dein Ansprechpartner

Baumarkt \_\_\_\_\_

Verkäufer \_\_\_\_\_

HWK \_\_\_\_\_





## Für jede Garage das passende Garagentor

Wer bei Wind und Wetter aus seinem Auto steigen muss, um das Garagentor zu öffnen, weiß einen elektrischen Torantrieb mit Fernbedienung besonders zu schätzen. Ferngesteuerte Hof- oder Garagentore ersparen dir nicht nur das lästige Aussteigen, sondern auch das beschwerliche Schieben, Heben oder Bücken.

### Individuelle Lösungen

Garagentorantriebe eignen sich für nahezu alle Torvarianten. Sie sind bequem zu bedienen und bieten in der Garage und auf dem Grundstück Sicherheit vor ungebetenen Gästen. Verfügt deine Garage über keinen zweiten Zugang, kannst du mit einem Notriegelungsmechanismus im Falle einer Stromunterbrechung jederzeit manuell eingreifen. Das am häufigsten gekaufte Garagentor ist das Schwingtor. Der Antriebsmotor wird im Inneren der Garage an der Decke montiert. Über eine Kette oder einen Zahnriemen

wird das Tor in das Garageninnere gezogen. Das Sektionaltor besteht aus mehreren horizontalen Segmenten, die miteinander verbunden sind. Diese werden über seitlich im Torrahmen verlaufende Schienen geführt. Auch hier erfolgt der Antrieb über einen an die Decke montierten Motor. Leistungsstarke Antriebsmotoren sind für nahezu alle gängigen Garagentore erhältlich. Auch die Antriebe für Außenbegrenzungstore gibt es in verschiedenen Größen. Der Einbau ist für Heimwerker kein Problem: Du benötigst lediglich das gängige Haushaltswerkzeug.

### Mehr Komfort

Viele Antriebsvarianten bieten umfangreiches Zubehör wie bspw. ein Funknummernschloss. Dieses wird außen montiert und öffnet die Garage über einen vierstelligen Code. Praktisch ist auch eine mit dem Antrieb verbundene LED-Leuchte, die die Garage automatisch für einige Minuten nach

der Toröffnung beleuchtet. So ersparst du dir die lästige Suche nach dem Lichtschalter im Dunkeln.

### Mehr Sicherheit

Im Hinblick auf Verletzungsgefahren bieten alle elektrischen Torantriebe eine hohe Sicherheit: Eine elektronische Hinderniserkennung bewirkt, dass das Tor, sobald es bei seiner Bewegung auf ein Hindernis stößt, sofort ein Stück in die entgegengesetzte Richtung fährt und dann stoppt. Diese Sicherheitsvorkehrung entspricht den strengen Anforderungen der EU-Norm. Zusätzlich können Infrarot-Lichtschranken installiert werden, die den Schließvorgang sofort unterbrechen, sobald ein Hindernis erkannt wird.

### Fazit

Mit einem elektrischen Torantrieb erhältst du mehr Sicherheit, mehr Komfort und somit eine höhere Lebensqualität.

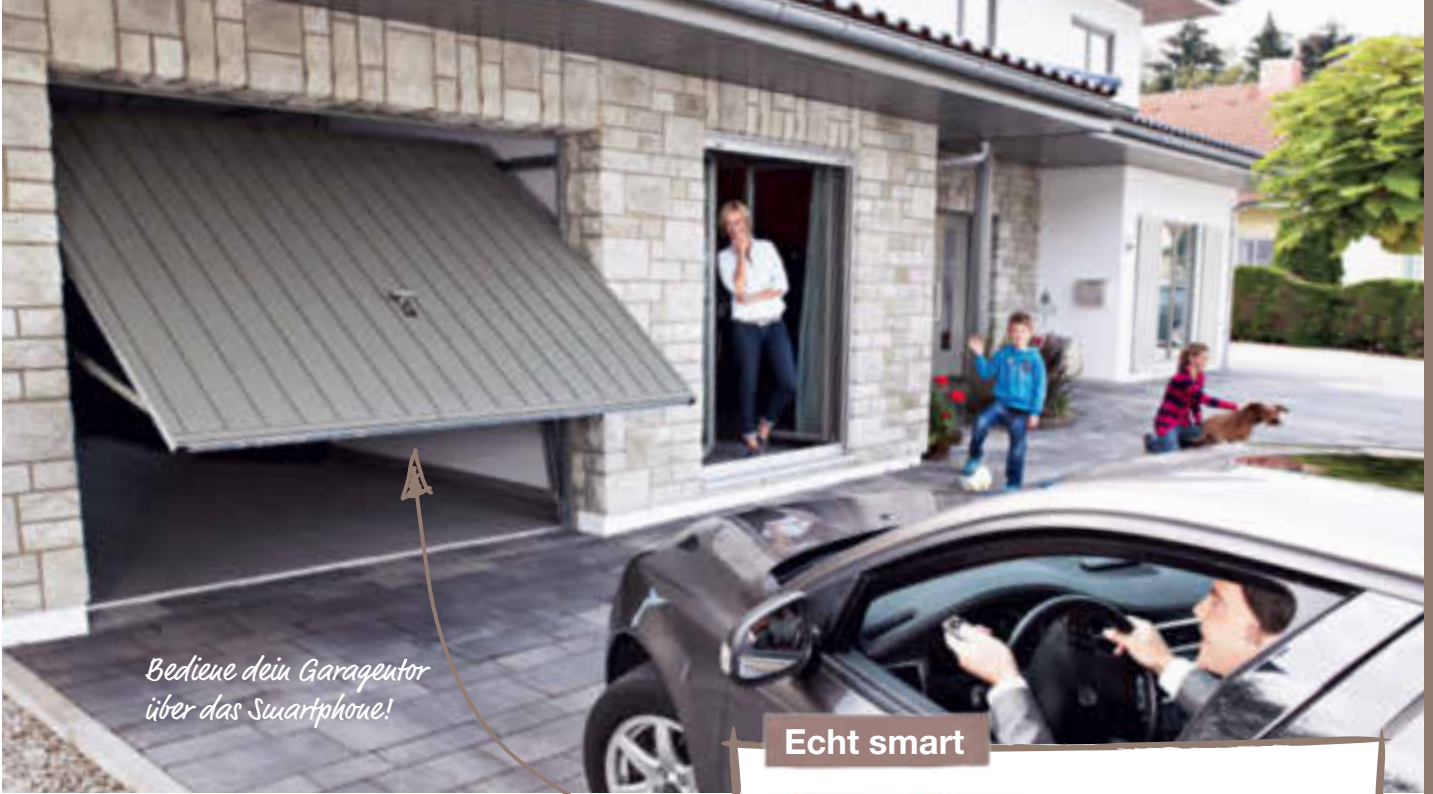

*Bediene dein Garagentor über das Smartphone!*

**Echt smart**



Die MyQ-Technologie ermöglicht ein Überwachen und Bedienen des Garagentors von überall auf der Welt. In Verbindung mit den MyQ-kompatiblen Garagentorantrieben Comfort und Premium und dem „MyQ“-Starter-Kit kannst du von dieser revolutionären Technologie profitieren. Weitere hochwertige Zubehörartikel für deine Garagentorantriebe findest du in deinem toom Baumarkt.

Die energieeffizienten und innovativen Produkte von Chamberlain sind u. a. kompatibel mit der „MyQ“-Technologie, haben eine umweltfreundliche LED-Beleuchtung und einen extrem geringen Standby-Verbrauch. Deshalb ist Chamberlain weltweit Marktführer bei Garagentorantrieben.



**„MyQ“-Starter-Kit**

Smartphone als Handsender nutzen und z. B. aus dem Urlaub oder vom Arbeitsplatz prüfen, ob das Garagentor geschlossen ist, mit der Möglichkeit, das Tor für „schlüssellose“ Personen zu öffnen, das „MyQ“-Starter-Kit verbindet den Garagentorantrieb über den Router mit dem Internet (inkl. Gateway, Ethernet-Kabel, Netzteil 230 V AC/5 V DC mit Wechselstecker und Lichtschranke inkl. Kabel), Art.-Nr. 0500012

**69.99**

	Merkmale	Antriebsart	wax. Torfläche	wax. Torgewicht	Motorgarantie	inklusive	Art.-Nr.	Preis
Basic		Kette	7,4 m <sup>2</sup>	60 kg	3 Jahre	2 Design-Handsender	0500001	<b>119.99</b>
Comfort		Zahnriemen	11,5 m <sup>2</sup>	90 kg	5 Jahre	2 Design-Handsender, beleuchteter Wandtaster	0500002	<b>159.99</b>
Premium		Zahnriemen	13,5 m <sup>2</sup>	130 kg	7 Jahre	2 Design-Handsender, Funkwandtaster	0500003	<b>209.99</b>



**Profi-  
Bestell-Service\***



*Du schaffst  
es hoch  
hinaus!*

Verzinkter Balkon mit Lamellengeländer (seitlich) und Plexiglas (vorne)

## Produktvorteile

- Aufbau ohne Kran möglich
- Selbstmontage durch Heimwerker
- Sehr leichte Konstruktion  
(ca. 570 kg bei Standardgröße)
- Jedes Bauteil von einer Person tragbar  
(bis max. 40 kg)
- Nutzlast 500 kg/m<sup>2</sup> (nach DIN EN 1991-1-1)
- Bis zu 4 Balkone übereinander stapel-, montierbar
- Hohe Flexibilität durch verschiedene Bauteilerweiterungen
- ECO
- Recyclebar



Balkon mit weißer Pulver-  
beschichtung, Glasgeländer  
und Thermokiefer-Holzbohlen



## Designbalkon zum Selbstaufbauen



Doppelter Balkon mit anthrazitgrauer  
Pulverbeschichtung und Lamellenge-  
länder



Balkon mit anthrazitgrauer Pulver-  
beschichtung, Stabgeländer und  
Wendeltreppe



Verzinkte Balkonanlage mit mehreren Balkonen  
über- und nebeneinander (mit Lamellengeländer)



### Finanzierung

### Vorhaben clever finanziert.

- Bereits ab einem Einkaufswert von 199 €
- Kein Warten, direkt vor Ort abschließen
- Finanzierung und Laufzeit individuell gestalten
- Vermittlung erfolgt durch die Targobank AG

Alles zum Thema  
Finanzierung findest du unter

[toom.de/finanzierung](https://toom.de/finanzierung)



\* Ausschauen und ankreuzen – mit dem Profi-Bestell-Service.  
Einfach den Fragebogen auf Seite 143 ausfüllen.

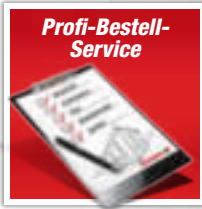

## Profi-Bestell-Service

Viele Fragen, eine Antwort – unsere Profis helfen kompetent und fachgerecht und erstellen innerhalb kürzester Zeit ein kostenloses Angebot. Einfach ausfüllen und im toom Baumarkt deiner Wahl abgeben.

**Tel. 0800-1004815**

Fax 0221-149976296

E-Mail pbs.toom@rewe-group.com

Kostenlose Fachberatung:

Beratung, Angebotserstellung, Lieferung.

[toom.de/pbs](http://toom.de/pbs)



# Designbalkon

## Angaben zum Kunden

Name	E-Mail
Straße	Telefon
PLZ/Ort	Fax

## Angaben zur Baustelle

Straße	PLZ/Ort
--------	---------

## Angaben zum Balkon

Höhe Fundament bis Oberkante Balkonboden (OKFF) \_\_\_\_\_ m

SMALL (Außenmaße; BxT) 2,88 m x 2,00 m

STANDARD (Außenmaße; BxT) 2,88 m x 2,37 m

LARGE (Außenmaße; BxT) 3,50 m x 3,00 m

Sondergröße (Außenmaße; BxT) \_\_\_\_\_ m x \_\_\_\_\_ m

### Material

verzinkt  Edelstahl, unbehandelt  Edelstahl, glasperlengestrahlt

pulverbeschichtet Farbe: RAL \_\_\_\_\_

### Geländer

Lamellengeländer  Stabgeländer  Glasgeländer

### Bodenbelag

Thermokiefer  WPC-Terrassendielen (Holz / Kunststoff)

BPC-Terrassendielen (Bambus / Kunststoff)

Keramikplatten in Natursteinoptik

Keramikplattendesign: \_\_\_\_\_

### Sonderausstattung

Dichtebene  LED-Beleuchtung im Handlauf

Übersteigschutz  Treppe (gerade)  Wendeltreppe

### Aufbau

Selbstaufbau  Aufbau über Hersteller  Supervisor-Montage

### Anlieferung

nur LKW bis 7,5 t  LKW über 7,5 t möglich

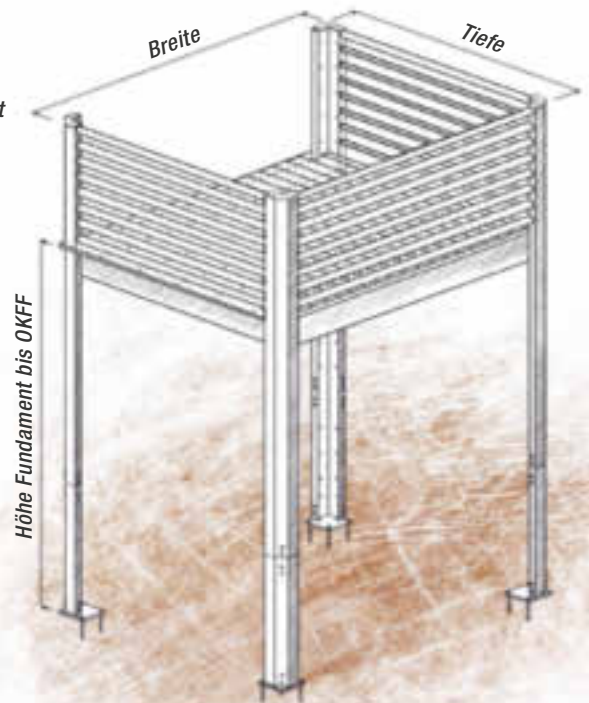

## Dein Ansprechpartner

Baumarkt	_____
Verkäufer	_____
HWK	_____

Die Abladestelle muss für einen LKW (i. d. R. Sattel- oder Gliederzug) zugänglich sein.



### Alu-Geländersystem

seitliche oder Bodenmontage, Handlauf 42 mm (Ø) und 5 Edelstahlstäbe 10 mm (Ø) in 1.500 mm (L), beliebig kürzbar, einfache Montage der Füllstäbe durch patentierte Klemmhalter, für den Innen- und Außenbereich verwendbar

#### 1. Aluminium, eloxiert, „AB5/6“

seitl. Montage,  
Art.-Nr. 0300001  
Bodenmontage,  
Art.-Nr. 0300002

**149.99**

#### 2. Aluminium, anthrazit, „AB9/10“

seitl. Montage,  
Art.-Nr. 0300148  
Bodenmontage,  
Art.-Nr. 0300149

**174.99**

**174.99**



### Handlauf „LightRail“

Nutrohr-Handlauf 42 mm (Ø), Aluminium, eloxiert, Edelstahl V2A oder Massivholz, Beleuchtung des Handlaufes mit durchgehendem LED-Band und 12/220-V-Steckernetzgerät, Art.-Nr. 0300140

**89.99**

### Geländer-Set „AF 1/4“

seitliche oder Bodenmontage, Handlauf und Pfosten 42 mm (Ø), Aluminium, eloxiert, 1.500 mm (L), beliebig kürzbar, Füllungen 1.495 x 636 x 8 mm in Acrylglas, klar oder satiniert, für den Innen- und Außenbereich verwendbar, ab **279.99**

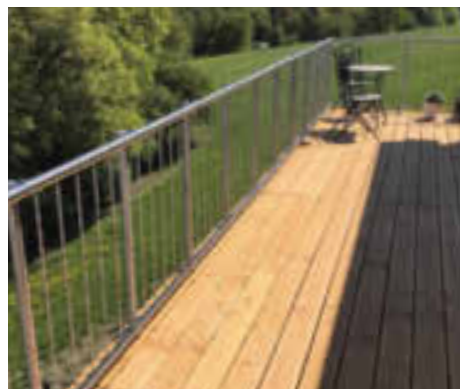

### Geländer „GlasPod“ \*

seitliche oder Bodenmontage, stabiler Universalfuß in Edelstahl V2A und V4A, Glasstärken von 12 - 18 mm klemmbar, passende VSG-Glasscheiben lieferbar, oberer Abschluss mit Handlauf 42 mm (Ø) (Edelstahl/Holz) möglich, allgemein bauaufsichtliches Prüfzeugnis, für den Innen- und Außenbereich verwendbar

### Geländer „ClipRail“ \*

seitliche oder Bodenmontage, in Aluminium eloxiert oder Edelstahl V2A lieferbar, VSG-Glas oder senkrechte Rundstäbe als Füllung möglich, einfache Montage der Nutrohre an den Pfosten durch patentierten Cliphalter, oberes Nutrohr optional mit LED-Beleuchtung lieferbar, für den Innen- und Außenbereich verwendbar

### Geländer „GlasRail“ \*\*

stabiles U-Profil 120 x 45 mm, Aluminium eloxiert, seitliche oder Bodenmontage durch zusätzliche Winkel- und Flachprofile möglich, Glasstärken 13,52 mm, 17,52 mm und 21,52 mm klemmbar (Klemmschienen-System), allgemein bauaufsichtliches Prüfzeugnis, für den Innen- und Außenbereich verwendbar



# Dein Weg ins Freie ...

DOLLE

## Außenspindelstreppe „Gardenspin“ \*\*

Geschosshöhe 246 - 399,5 cm, Geländer mit gerundetem Kunststoffhandlauf und Rundstäben aus feuerverzinktem Metall, Steigungshöhe einstellbar von 20,5 - 23,5 cm

### Trimax-Stufen

2 Außendurchmesser: 125/155 cm

### Stufen aus Metall, gelocht

3 Außendurchmesser: 125/155/185 cm,

125 cm, Art.-Nr. 300081

155 cm, Art.-Nr. 300079

185 cm, Art.-Nr. 300145

1.099,-

1.349,-

2.099,-

### Tip

#### Stufenmaterialien

*Trimax-Stufen* aus glasfaserverstärktem Kunststoff haben auch barfuß einen hohen Trittkomfort, sind verrottungsfest, frostsicher, resistent gegen Pilz- und Insektenbefall, recyclebar, reinigungsfreundlich und für Hochdruckreiniger geeignet.

*Gitterroststufen* sind nahezu unverwundlich und robust. Sie sind sehr tragfähig bei wenig Fläche. Schmutz kann sich kaum ablagern und die Stufen sind somit leicht zu reinigen.



Du hast die Wahl,  
such dir die passenden  
Trittstufen aus.

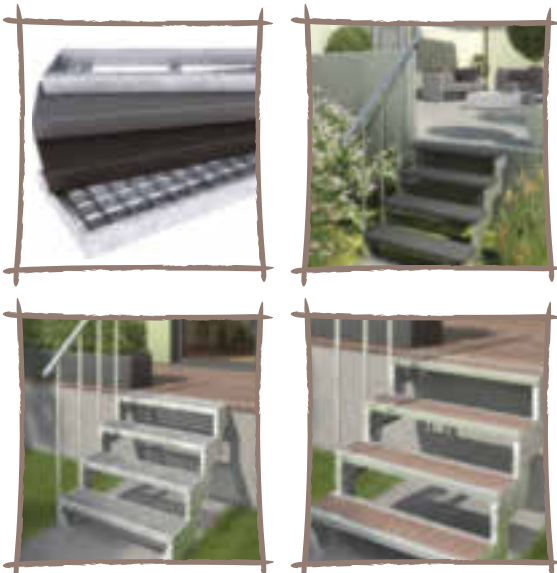

### Außentreppe „Gardentop“ \*/\*\*

vielseitige Gestaltungsmöglichkeiten, Geschosshöhe 36 bis 330 cm, mit Zwischenpodest bis 374 cm, Treppenbreite 80 oder 100 cm, Steigungshöhe 18 bis 22 cm, Stufen 2 bis 14



## Innen- und Außentreppen aus Naturstein und Kunststein



gerade

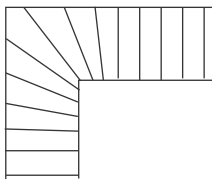

¼-gewendelt

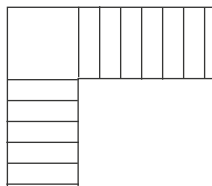

¼-gewendelt mit  
Zwischenpodest

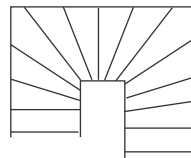

2/4-gewendelt

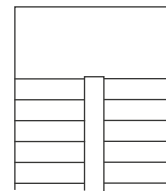

2/4-gewendelt mit  
Zwischenpodest

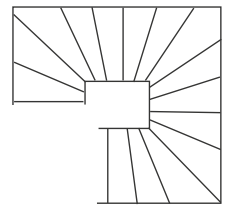

¾-gewendelt

für jedes Zuhause die  
passende Treppe



### Individuelle Planung & kompetenter Service

Erstellung eines kostenloses Angebots  
nach deinen Angaben. \*

Auf Wunsch Aufmaß vor Ort und  
Montage durch Fachleute. Lieferzeit  
ca. 4 Wochen nach Klärung aller  
technischen Details.

### Oberflächen/Eignung

Design	geflammt und gebürstet, für außen geeignet	poliert, für innen geeignet	spaltrau, für innen geeignet
Granit, hellgrau	•	•	
Granit, rosa, Beta		•	
New Impala	•	•	
Absolute Black	•	•	
Star Galaxy		•	
Blue Pearl		•	
Multicolor Red	•	•	
Schiefer, schwarz			•
Carrara-Marmor		•	
Jura-Marmor		•	
Agglo, weiß		•	
Agglo, grau		•	

# überzeugt auf allen Ebenen.



## Mittelholmtreppe „Epe“

inkl. Geländer, pulverbeschichtet, Stufen Multiplexholz mit Buche-Deckfurnier, Steigungshöhe und Treppenlauf variabel, Geschosshöhe max. 276 cm, Treppenbreite 58 cm, Art.-Nr. 300022

469.99



## Bodentreppe „Isotrend“ \*\*

$U_g$ -Wert = 0,90 W/m<sup>2</sup>K, lichte Raumhöhe bis 285 cm, Lükenkasten Fichte, 14 cm hoch, Lukendeckel Sandwichbauweise, Stärke 56 mm, Leiternteil 3-tlg., aus Fichte,  
60 x 120 cm, Art.-Nr. 300013  
70 x 120 cm, Art.-Nr. 300014  
70 x 130 cm, Art.-Nr. 300015

159.99  
159.99  
159.99

Klappe die Treppe einfach ein, wenn du sie nicht brauchst.



mit Metallbeschlag



## Raumspartreppe „Kiel“

Geschosshöhe max. 283,5 cm, Treppenbreite 57,2 cm, Deckenöffnung min. 60 x 150 cm, Nebentreppe aus Fichte mit vollen Stufen, inkl. Geländer, beidseitig montierbar, mit geteiltem Handlauf aus Holz und geteilten Wangen mit Metallbeschlag, Art.-Nr. 300139

119.99

Hoch &  
runter auf  
kleinstem  
Raum.

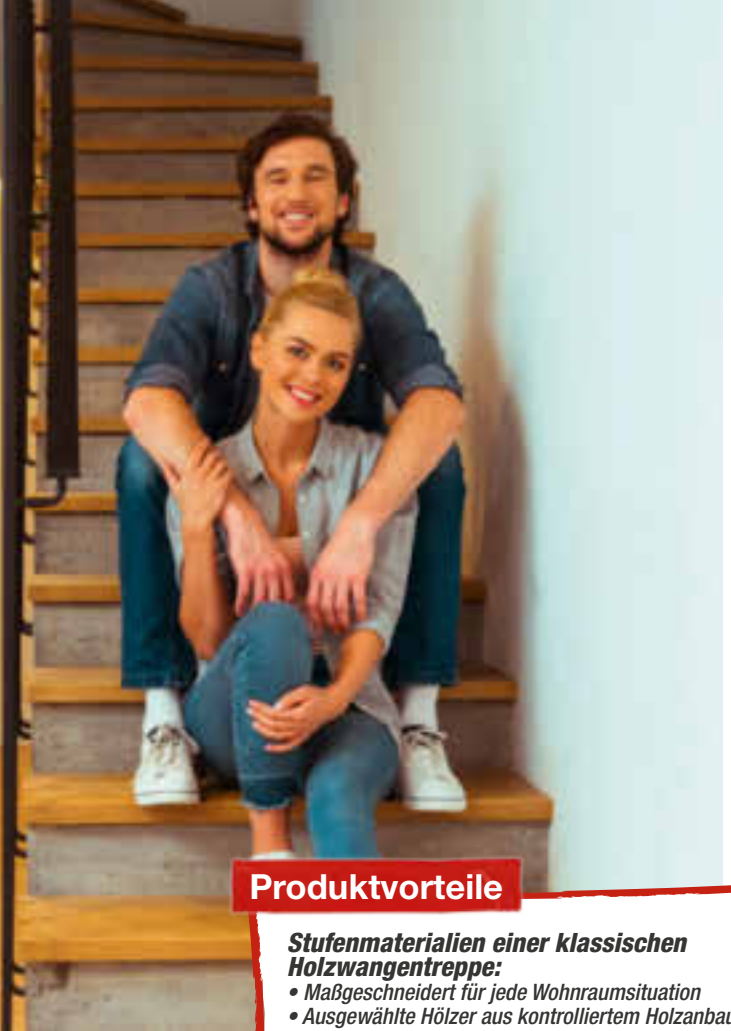

**Produktvorteile**

**Stufenmaterialien einer klassischen Holzwingentreppe:**

- Maßgeschneidert für jede Wohnraumsituation
- Ausgewählte Hölzer aus kontrolliertem Holzanbau
- Hochwertige Oberflächenbehandlung
- Handwerksgerechte, gute Verarbeitung
- Lange Lebensdauer

... wenn du wenig Platz für deine Treppe hast →

**Raumspartreppe „Palma“**

die individuelle Raumspartreppe nach Maß, Geschosshöhe 228 bis 320 cm, Treppenbreite 70 bis 90 cm, Steigungshöhe 17,5 bis 22 cm, Auftrittsbreite bis 250 mm, max. 15 Steigungen, Buche, Kiefer, weiß oder anthrazit grundierte Wangen, Pfosten und Stäbe in Kombination mit Buche ab **2.099,-**



**Raumspartreppe „Paris“**

Geschosshöhe gerade max. 280,5 cm, ¼-gewandelt bis max. 318 cm, Treppenbreite 83,5 cm, Steigungshöhe 18,7 cm, Deckenöffnung min. 85x240 cm, Buche, Fichte, Eiche ab **519,-**



→ eine Variante von „Paris“

## Tipp

### **Variabel & flexibel**

**Mittelholmtreppen** bieten die größtmögliche Anpassung an einen Raum, denn sie sind beim Einbau in sich drehbar und in der Höhe verstellbar. Dadurch bieten sie eine große Freiheit bezüglich des Verlaufes: Sie können fast beliebig zwischen gerade und gewandelt variert werden.

**DOLLE**

Mittelholmtreppen

Mittelholmtreppen in verschiedenen Designs und Holzern erhältlich.

Mittelholmtreppen sind flexibel einsetzbar und platzsparend.

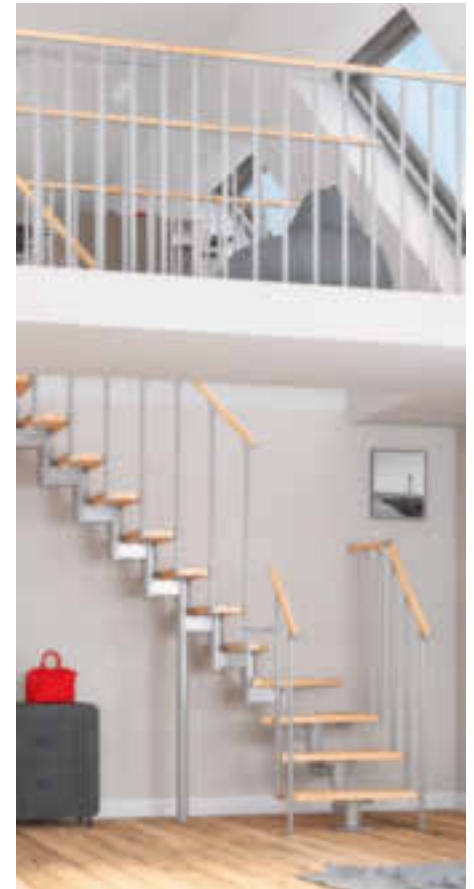
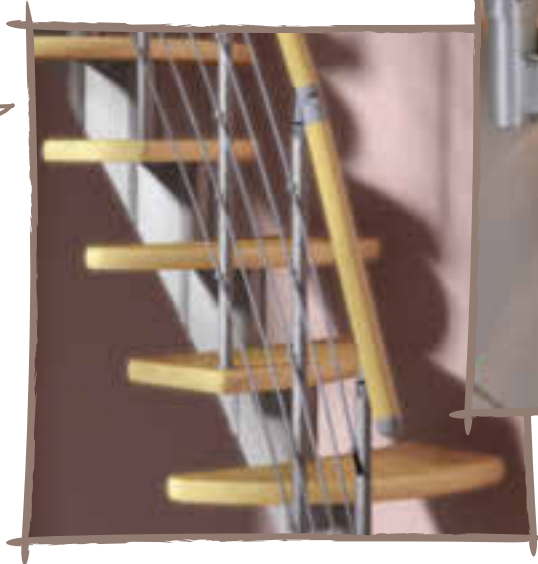

### **Mittelholmtreppe „Basel“**

Geschosshöhe 222 bis 276 cm, Treppenbreite 64 cm, Steigungshöhe 18,5 bis 23 cm pro Stufe, Buche, Multiplex mit Buche, Deckfurnier, Unterkonstruktion mittelgrau metallic ab **999,-**

### **Mittelholmtreppe „Dublin“**

Geschosshöhe 222 bis 292 cm, Treppenbreite 65/75 cm, Steigungshöhe 18,5 bis 22,5 cm pro Stufe, Hölzer Buche und Birke, Unterkonstruktion mittelgrau metallic ab **1.599,-**

### **Mittelholmtreppe „Cork“**

Geschosshöhe 222 bis 292 cm, Treppenbreite 75 cm, Steigungshöhe 18,5 bis 22,5 cm pro Stufe, Buche, Birke, Unterkonstruktion mittelgrau metallic ab **1.779,-**



**Profi-  
Bestell-Service**

**LUXHOLM™**  
Treppen & Geländer

*Platzsparende Treppen aus massiven heimischen Hölzern – individuelle Lösungen, auf Maß gefertigt.*



## 1. Haupttreppe „Amrum II“

*Haupttreppe ¼-gewandelt, 13-16 Steigungen, Buche, gedämpft, mit senkrecht eingebohrten Holz- oder Edelstahlstäben, Stufen auf Spezialhaltern lagernd, dadurch einfacher Austausch bei Beschädigung, in vielen Holzarten und auch farbigen Oberflächen erhältlich*

## 2. Nebentreppe „Mini 180“

*platzsparende Wohnraumtreppe, völlig freistehend – keine Stützen notwendig, Bügelgeländer „Arcus“, viele Geländervarianten lieferbar*

1

## Haupttreppe „Amrum II“



2





3

**3. Raumpartreppe „Samba“**  
13 - 15 Steigungen, Stufen Kernbuche,  
Stufenbreite 56 cm, viele Geländer-  
varianten möglich



**Profi-  
Bestell-Service**

**LUXHOLM™**  
Treppen & Geländer

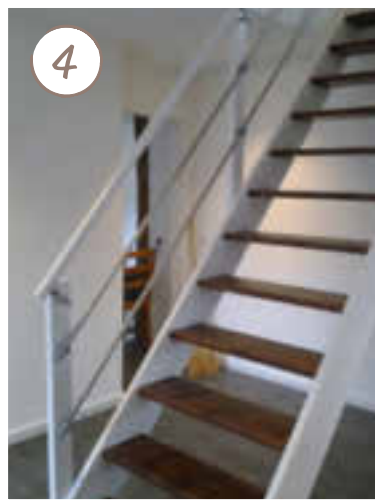

4

**4. Massivholz-Spartreppe  
„Dresden“**  
13 - 15 Steigungen, Buche, gedämpft,  
32 mm stark, Treppenbreite ca. 80 cm,  
Geländer „Nautic“, Wangen, Pfosten  
und Handlauf weiß gebeizt, Stufen  
Nussbaum, gebeizt



5

**5. Massivholz-Spartreppe „Deister“**  
13 - 15 Steigungen, geradläufig, Fichte, 27 mm  
stark, naturbelassen, Treppenbreite ca. 65 cm,  
Geländer „Safir“

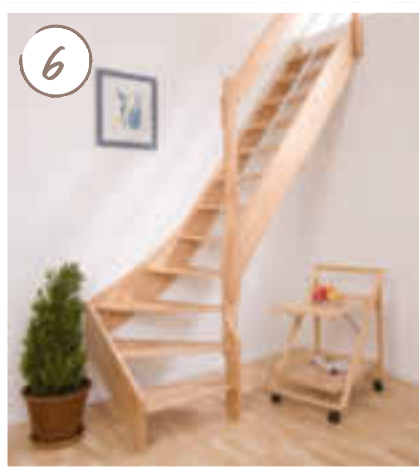

6

**6. Massivholz-Spartreppe „Solling“**  
13 - 15 Steigungen, ¼-gewandelt rechts oder  
links, Kernbuche, 27 mm stark, naturbelassen,  
Treppenbreite ca. 65 cm, Geländer „Klaros“

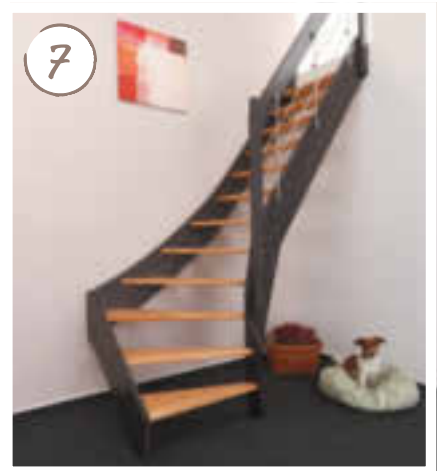

7

**7. Massivholz-Spartreppe „Leipzig“**  
13 - 15 Steigungen, ¼-gewandelt rechts oder  
links, Buche, massiv, 32 mm stark, keilgezinkt,  
naturbelassen, Treppenbreite ca. 80 cm,  
Geländer „Turex II“, Wangen Nussbaum, gebeizt

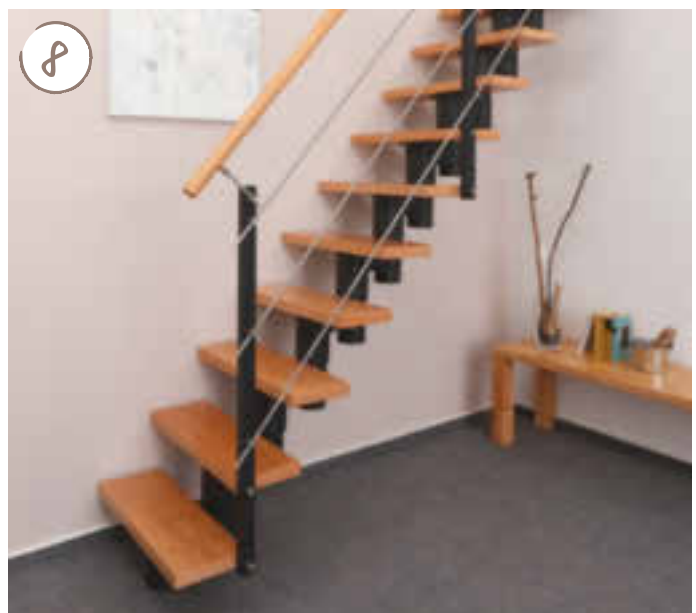

8

**8. Nebentreppe „Mini 180“ (I.)**  
Geländer „Regulus“, mitlaufende  
Edelstahlstäbe und Vierkantpfosten

## Deine Möglichkeiten

- Terrassenüberdachung
- Freisitz
- Pergolen
- Carports
- Hofüberdachungen
- ... und deine Ideen

## Terrassendach-Bausatz \*

## Deine Vorteile

- Kompletter Bausatz mit Montagematerial
- Einfache und anpassungsfähige Montage
- Aluminiumprofile weiß oder anthrazit pulverbeschichtet
- Integrierte Regenrinne mit beidseitigem Wasserablauf
- Dacheindeckung aus 10 mm Polycarbonat Hohlkammerplatten mit Klicksystem
- UV-beständig und hagelsicher
- Schneelast bis zu 150 kg/m<sup>2</sup>
- Erweiterungsmodule mit vielen Möglichkeiten



Typ A



Typ B



Typ C



Typ D



Typ E



Typ F

## Ausführungen Terrassendach-Bausatz

Auch für deine Wunschbedachung findest du unter den zwölf Modellen sicher den passenden Bausatz. Zusätzliche Möglichkeiten bietet das Erweiterungsmodul von 120 cm Breite. Damit können die Dächer theoretisch unendlich erweitert werden – beispielsweise als Carport über die gesamte Gebäudelänge hinweg, als Unterstellplatz oder als Hofüberdachung.

## Dach selbst bauen

Mit dem gutta Terrassendach-Bausatz und etwas handwerklichem Geschick kann man heute so einfach wie noch nie Profidächer selbst bauen. Die langlebige, stabile Konstruktion bietet alle Möglichkeiten für solide Dachkonstruktionen rund ums Haus. Qualität macht sich auf Dauer immer bezahlt. Das wirst du auch beim gutta Terrassendach-Bausatz feststellen – einem professionellen, langlebigen Qualitätsdach. Die pulverbeschichtete Aluminiumkonstruktion mit einem transparenten Dach aus Polycarbonat-Hohlkammerplatten, die zur Befestigung einfach in den Sparren eingeklickt werden, macht alles mit und hält Wind und Wetter stand. Zugleich wirken die Dächer dank der schmalen Profilquerschnitte besonders filigran und schlank. Die Dächer sind sehr einfach zu montieren, die jeweilige Dachneigung ist variabel einstellbar, da die Firsthöhe um bis zu 20 cm und die Position der Trägerpfosten in zwei Richtungen um jeweils bis zu 60 cm verstellbar sind.

Bezeichnung	Abmessung (BxT)	Fläche	Pfosten/Platten	Art.-Nr.	Preis
Typ A, weiß	3.060 x 3.060 mm	9,36 m <sup>2</sup>	2/5	0150078	<b>999,-</b>
Typ B, weiß	4.260 x 3.060 mm	13,03 m <sup>2</sup>	3/7	0150079	<b>1.399,-</b>
Typ C, weiß	5.460 x 3.060 mm	16,70 m <sup>2</sup>	3/9	0150080	<b>1.799,-</b>
Typ D, weiß	3.060 x 4.060 mm	12,42 m <sup>2</sup>	2/5	0150560	<b>1.599,-</b>
Typ E, weiß	4.260 x 4.060 mm	17,30 m <sup>2</sup>	3/7	0150561	<b>2.199,-</b>
Typ F, weiß	5.460 x 4.060 mm	22,17 m <sup>2</sup>	3/9	0150562	<b>2.799,-</b>
Typ A, anthrazit	3.060 x 3.060 mm	9,36 m <sup>2</sup>	2/5	0150190	<b>1.099,-</b>
Typ B, anthrazit	4.260 x 3.060 mm	13,03 m <sup>2</sup>	3/7	0150191	<b>1.499,-</b>
Typ C, anthrazit	5.460 x 3.060 mm	16,70 m <sup>2</sup>	3/9	0150192	<b>1.999,-</b>
Typ D, anthrazit	3.060 x 4.060 mm	12,42 m <sup>2</sup>	2/5	0150564	<b>1.799,-</b>
Typ E, anthrazit	4.260 x 4.060 mm	17,30 m <sup>2</sup>	3/7	0150565	<b>2.399,-</b>
Typ F, anthrazit	5.460 x 4.060 mm	22,17 m <sup>2</sup>	3/9	0150566	<b>2.999,-</b>





# Vordächer in Topqualität.



**Pultvordach „Berlin 1900“**  
 in hoher Qualität und exklusivem dänischem Design, Träger aus pulverbeschichtetem Stahl (Silber-Optik), transparente, UV-beständige 3-mm-Polycarbonat-Verglasung, Alu-Regenrinne und Alu-Wandanschlussprofil, Schneelast bis 97,5 kg/m<sup>2</sup>, 5 Jahre Wetterbeständigkeits-Garantie (auf Polycarbonat), leicht montierbar, Bolzen für Montage in Backstein im Lieferumfang enthalten, 190 x 92 cm (BxT), Art.-Nr. 150507 **199.99**



**Pultvordach „Emma 1400“\*\***  
 in gebogenem Design, Konsolen aus stabilem und windbeständigem grauem Kunststoff, Witterungsbeständigkeit – verformt sich nicht bei Schwankungen der Außentemperatur, transparente, UV-beständige 2-mm-Polycarbonat-Verglasung, Schneelast bis 97,5 kg/m<sup>2</sup>, 5 Jahre Wetterbeständigkeits-Garantie (auf Polycarbonat), leicht montierbar, bei Bedarf erweiterbar, Bolzen für Montage in Backstein im Lieferumfang enthalten, 140 x 74 cm (BxT), Art.-Nr. 150510 **89.99**



**Pultvordach „Madrid 1400 Edelstahl“**  
 mit Konsolen in 3-mm-Edelstahl, integrierte Dachrinne mit Alu-Abkantung, Verglasung aus transparentem, UV-beständigem 3-mm-Polycarbonat, Schneelast bis 81,5 kg/m<sup>2</sup>, 5 Jahre Wetterbeständigkeits-Garantie auf Polycarbonat, leicht montierbar, Bolzen für Montage in Backstein im Lieferumfang enthalten, 140 x 88 cm (BxT), Art.-Nr. 150504 **149.99**



**Pultvordach „Sarah 1400“\*\***  
 schützt deinen Eingangsbereich vor Regen, Schnee und Hagel, elektrogalvanisierter und weiß pulverbeschichteter Stahlrahmen, Alu-Regenrinnen rechts und links, Verglasung aus transparentem, UV-beständigem 3-mm-Polycarbonat, 5 Jahre Wetterbeständigkeits-Garantie (auf Polycarbonat), hohe Lichtdurchlässigkeit, leicht montierbar, Bolzen für Montage in Backstein im Lieferumfang enthalten, 140 x 90 cm (BxT), Art.-Nr. 150543 **269.99**



**Pultvordach „Caroline 1400“\*\***  
 schützt deinen Eingangsbereich vor Regen, Schnee und Hagel, elektrogalvanisierter und weiß pulverbeschichteter Stahlrahmen, Verglasung aus transparentem, UV-beständigem 2-mm-Polycarbonat, 5 Jahre Wetterbeständigkeits-Garantie (auf Polycarbonat), hohe Lichtdurchlässigkeit, leicht montierbar, Bolzen für Montage in Backstein im Lieferumfang enthalten, 140 x 90 cm (BxT), Art.-Nr. 150542 **259.99**



**Pultvordach „Josan 1400“\*\***  
 in klassischem Design aus verzinktem und schwarz pulverbeschichtetem Stahlrahmen, integrierter Wasserablauf rechts und links, Verglasung aus transparentem, UV-beständigem 2-mm-Polycarbonat, Schneelast 72 kg/m<sup>2</sup>, 5 Jahre Wetterbeständigkeits-Garantie (auf Polycarbonat), leicht montierbar, Bolzen für Montage in Backstein im Lieferumfang enthalten, 140 x 90 cm (BxT), Art.-Nr. 150540 **289.99**



**Seitenblende „Mette“\*\***  
 transparente, UV-beständige 4-mm-Polycarbonat-Verglasung, Träger in 4 mm starkem, silberfarben pulverbeschichtetem Stahl, 59 x 167 cm (BxH), Art.-Nr. 150549 **169.99**

Das Seitenteil kann mit allen Vordächern kombiniert werden.

\*Lieferung frei Bordsteinkante innerhalb Deutschlands (Festland), ca. 3 Wochen Lieferzeit. \*\* Ca. 1-2 Wochen Lieferzeit (Abholpreise)



**Profi-  
Bestell-Service**

**SALUX**  
1974 1983 1988 1993 1998 2003 2008 2013 2018 2023

# Das neue Dach!



Auf Gleitschienen gelagertes Dach,  
keine Ausdehnungsgeräusche

## Das Flüsterdach

Zählst du dich auch zu den Gartenliebhabern, die ganz entspannt und ungestört die ruhige Atmosphäre unter ihrem Terrassendach genießen möchten? Dann wird das neue Flüsterdach eine lohnende Investition für dich sein. Dieses patentierte Verlegesystem für einschalige Lichtplatten verhindert die typischen lästigen Ausdehnungsgeräusche der Kunststoffdächer.

Möglich gemacht wird dies durch die kleinformatischen Gleitschlitten im Aluminiumgleitschienensystem, auf die die Lichtplatte montiert wird. Somit können auch bei schnellen Temperaturwechseln nur kaum hörbare Dehnungsgeräusche entstehen.



**76/18 Sinus,  
Wabenstruktur,  
Acrylglas/bronzefarben**



**76/18 Sinus,  
Wabenstruktur,  
Acrylglas/glasklar**



**76/18 Sinus,  
unstrukturiert,  
Acrylglas/glasklar**

**Profi-Bestell-  
Service**



## Profi-Bestell-Service

Wir führen die passenden Lichtplatten zu deinem Terrassenvordach.

Komm einfach in deinem toom Baumarkt vorbei – wir beraten dich gern direkt.

Alles zum Thema Service findest du unter

[toom.de/pbs](https://toom.de/pbs)





### So wird ein Dach draus

Um dein Dach neu zu decken, brauchst du nicht nur genügend handwerkliches Geschick – auch das Material will gut gewählt sein. Schließlich soll sich die neue Bedachung viele Jahre bewähren. Welches Material du zu welchem Dach wählst, hängt neben Budget und optischen Ansprüchen vor allem von der Dachkonstruktion und -neigung ab. So benötigen schwere Baustoffe wie Betonziegel eine stärkere Neigung, damit die Dachkonstruktion das Gewicht tragen kann. Bitumen, Kunststoff und andere leichte Materialien hingegen können auch für Dächer mit niedriger Neigung verwendet werden.

Eine kleine Auswahl der vielen verschiedenen Materialien findest du hier:

#### **Kunststoff**

Hagelsicher, bruchfest, äußerst witterungsbeständig und dazu noch besonders leicht: Durch diese Eigenschaften eignet sich Kunststoff ideal für kleinere Bedachungen wie Vordächer, Gartenhäuser oder Carports.

#### **Metall**

Dank seines geringen Gewichts lässt sich Metall schnell und einfach verarbeiten – perfekt für Dach-

sanierung oder Neubauvorhaben wie Carports und Gartenhäuser.

Mit der richtigen Beschichtung wird es dazu sehr temperatur- und widerstandsfähig.

#### **Bitumen**

Bei Holzunterständen sowie Garten- oder Wochenendhäusern sind Bitumenbedachungen gefragt.

Neben einer schnellen und einfachen Verlegung zeichnen sie sich durch UV-Beständigkeit und eine hohe Langlebigkeit aus. Dazu sind sie bei Regen und Hagel besonders geräuscharm.

# So kommen Laube und Haus groß raus!

## Trapezblech

Unsere Trapezbleche von BRAVO sind eine ideale Lösung für viele deiner Projekte. Du kannst die Trapezbleche für Leichtbauten wie Carports, Gartenhäuser oder Nebengebäude als Abdeckung, Dachverkleidung oder Fassadenverkleidung nutzen. Wegen des geringen Gewichts sind die Trapezbleche einfach zu transportieren, leicht zu handhaben und einfach zu lagern. Ein großer Vorteil ist die unkomplizierte Montage, die nicht durch einen Fachmann erfolgen muss. Durch die große Farbauswahl, die wir dir bieten, fügt sich das Trapezblech harmonisch in das Gesamtbild deines Gebäudes ein.

1. Abdeckblech, verzinkt\*, 0,35 mm, 200 cm, H12 Plus, Art.-Nr. 3100156
2. Trapezblech, grau\*, 0,40 mm, 200 cm, H12 Plus, Art.-Nr. 3100157
3. Trapezblech, terrakottafarben\*, 0,4 mm, 200 cm, H12 Plus, Art.-Nr. 3100209
4. Trapezblech, mahagonifarben\*, 0,40 mm, 200 cm, H12 Plus, Art.-Nr. 3100210
5. Trapezblech, grün\*, 0,40 mm, 200 cm, H12 Plus, Art.-Nr. 3100211



### Finanzierung



### Vorhaben clever finanziert.

- Bereits ab einem Einkaufswert von 199 €
- Kein Warten, direkt vor Ort abschließen
- Finanzierung und Laufzeit individuell gestalten
- Vermittlung erfolgt durch die Targobank AG

Alles zum Thema  
Finanzierung findest du unter

[toom.de/finanzierung](https://toom.de/finanzierung)





## Eco-Metallziegel

Unsere Eco-Metallziegel von BRAVO ähneln optisch sehr der klassischen Ziegelform, bieten dir aber viele Vorteile. Die Mehrschichtlackierung garantiert eine langanhaltend hohe Qualität und hochwertige Optik. Durch ihr geringes Gewicht eignen sie sich nicht nur für einen Neubau, sondern vor allem für ältere Dachkonstruktionen. Die Eco-Metallziegel zeichnen sich durch eine besondere Widerstandsfähigkeit bei extremen Temperaturschwankungen aus und sperren in Kombination mit einer Dachdämmung störenden Lärm ganz einfach aus. Durch die glatte Oberfläche werden die Moosbildung und somit die Instandhaltungskosten verringert.

1. Eco-Metallziegel, terrakottafarben\*, 214x117 cm, Art.-Nr. 3100392
2. Eco-Metallziegel, grau\*, 214x117 cm, Art.-Nr. 3100408

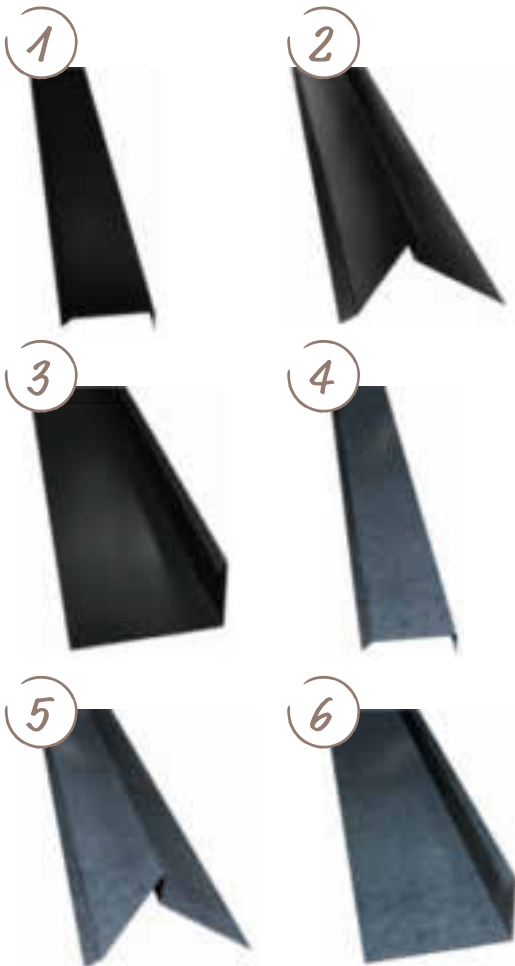

Die Produktreihe BRAVO Universal beinhaltet verschiedene Produkttypen und Zubehör, die für viele Bauvorhaben und Projekte geeignet sind. Das Sortiment enthält universelles Zubehör und Zusatzteile für die verschiedenen Dachtypen, von Metall bis zu Keramik, und rundet das Dach optisch ab.

1. **Kapfleiste**, grau\*, 100 cm, Art.-Nr. 3300058  
200 cm, Art.-Nr. 3300059
2. **Ortblech**\*, ohne Wasserfalz, grau, 100 cm, Art.-Nr. 3300062  
200 cm, Art.-Nr. 3300063
3. **Winkelblech**\*, mit Wasserfalz, grau, 100 cm, Art.-Nr. 3300067  
200 cm, Art.-Nr. 3300068
4. **Kapfleiste**, verzinkt\*, 100 cm, Art.-Nr. 3300056  
200 cm, Art.-Nr. 3300057
5. **Ortblech**\*, ohne Wasserfalz, verzinkt, 100 cm, Art.-Nr. 3300060  
200 cm, Art.-Nr. 3300061
6. **Winkelblech**\*, mit Wasserfalz, verzinkt, 100 cm, Art.-Nr. 3300064  
200 cm, Art.-Nr. 3300065



**Profi-  
Bestell-Service\***



## Leichtdacheindeckungen aus Metall

Das formvollendete **Pfannenprofil von Weckman** aus Stahl oder Aluminium lässt jedes Wohnhaus gut aussehen. Durch seine gleichmäßige Optik, die schnelle und leichte Verarbeitung, das niedrige Gewicht sowie die günstigen Preise ist es eine unschlagbare Alternative für deine Dachsanierung oder dein Neubauvorhaben.

Des Weiteren bieten wir hochwertige und optisch ansprechende Auswahlmöglichkeiten bei der Beschichtung an. Dadurch lässt sich das Spektrum der Anwendungsmöglichkeiten im Bereich der Wohnhäuser, Geschäftsgebäude oder landwirtschaftlichen Nutzgebäude beliebig ausweiten. Zusätzlich kann die Weckman Vliesstoffbeschichtung bei der Herstellung auf die Unterseite der Profilbleche kaschirt werden und absorbiert eventuell anfallendes Kondenswasser.



### Produktvorteile

- Sehr leicht, einfache Verarbeitung
- Kostenloser Längenzuschnitt (zentimetergenau) bis max. 710 cm
- Kostenlose Bedarfsberechnung inklusive Verlege- und Montageanleitung
- Kondensatstopp erhältlich
- Erhältlich in vielen Farben und Beschichtungen
- Ab 7° Dachneigung

### Trapezprofil „W-35/1035“

Dach

Wand

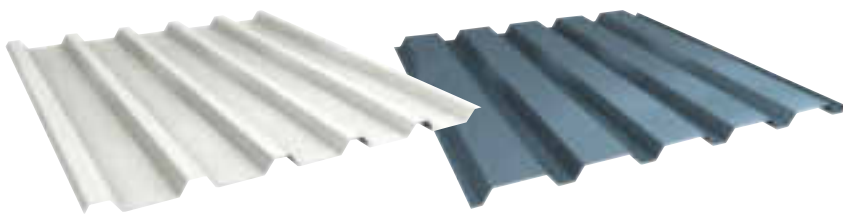

### Trapezprofil „W-20/1100“

Dach

Wand

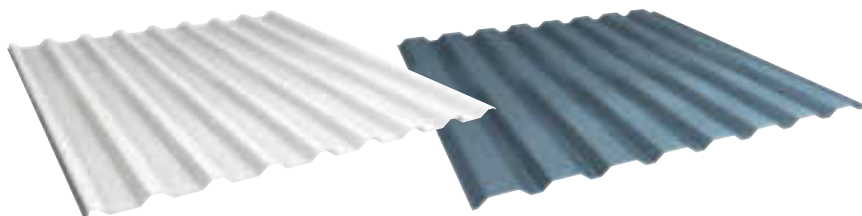

### Sinusprofil „W-1/1064“

Dach

Wand

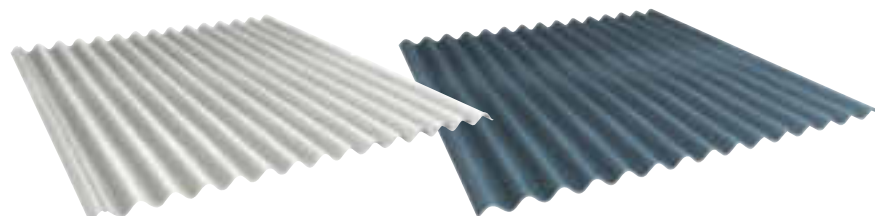

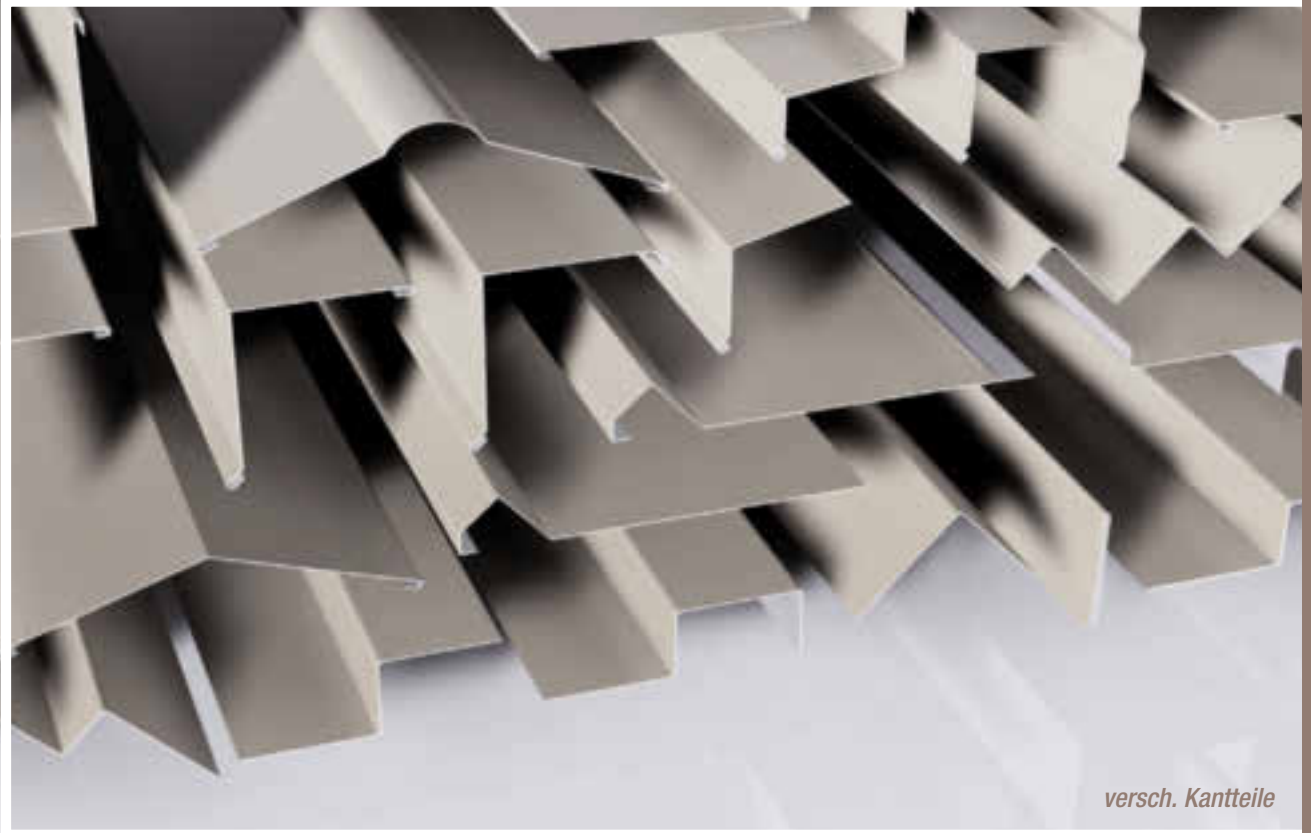

versch. Kantteile

## Zubehör

Hier findest du das passende Zubehör für dein **Bauvorhaben** mit **Leichtdacheindeckungen** aus Metall. Wir haben eine große Auswahl an **Standardkantteilen**, wie z. B. **Ortgangwinkel**, **Firstabschlüsse**, **Pultwinkel** sowie **Kehlbleche**. Des Weiteren führen wir ein umfangreiches Sortiment an **Befestigungs-, Verbindungs- und Dichtmaterialien**. Alle **Leichtdachprofile und Kantteile** werden aus den gleichen **Rohmaterialien** hergestellt. Dadurch sind **Abweichungen bei Stärke und Beschichtungsaufbau** oder **Farbdifferenzen** ausgeschlossen. **Zusätzlich** sind alle **Zubehöerteile** nach **strengen Qualitätsnormen** geprüft und entsprechen somit den **Vorschriften des deutschen Bauhandwerks**.

*Befestigungen, mit denen du alle Pläne dingfest machen kannst*



### Kalotten



Sinus



Trapez

### Schrauben



### Kantteile



Ortgang



Außenecke



Firstblech



Pultblech



Kehlblech



Traufenblech



*Hier kannst du Kante zeigen: Kantteile für jeden Bedarf.*



## Profi-Bestell-Service

Viele Fragen, eine Antwort – unsere Profis helfen kompetent und fachgerecht und erstellen innerhalb kürzester Zeit ein kostenloses Angebot. Einfach ausfüllen und im toom Baumarkt deiner Wahl abgeben.

**Tel. 0800-1004815**

Fax 0221-149976296

E-Mail pbs.toom@rewe-group.com

Kostenlose Fachberatung:

Beratung, Angebotserstellung, Lieferung.

[toom.de/pbs](http://toom.de/pbs)



# Anfragebogen Stahldach

## Angaben zum Kunden

Name	E-Mail
Straße	Telefon
PLZ/Ort	Fax

## Angaben zum Stahldach

- Neukauf  Nachkauf

Länge der Platten (Abstand zw. First und Traufe) \_\_\_\_\_ m

Breite des Daches (Abstand zw. den Ortgängen) \_\_\_\_\_ m

vliesstoffbeschichtet (gegen Kondenswasser)  ja  nein

Befestigung  Schrauben im Tal  Kalotten + Schrauben auf dem Berg

### Welches Dachzubehör benötigst du?

- First \_\_\_\_\_ m
- Ortgang \_\_\_\_\_ m
- Traufenblech \_\_\_\_\_ m
- Wandanschluss \_\_\_\_\_ m
- Sonstiges \_\_\_\_\_ m

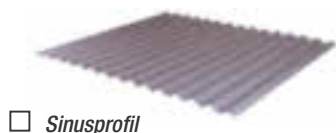
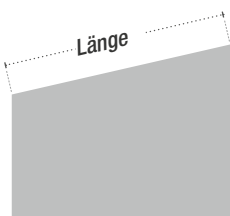
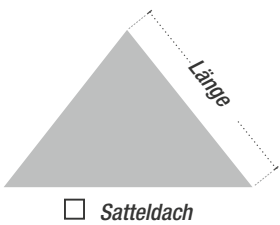

	25 µm Polyester	35 µm Mattpolyester	60 µm TTHD
RAL 1015 hellelfenbein	<input type="checkbox"/>	/	/
RAL 3005 weinrot	<input type="checkbox"/>	/	/
RAL 5010 enzianblau	<input type="checkbox"/>	/	/
RAL 6002 laubgrün	<input type="checkbox"/>	/	/
RAL 6005 moosgrün	/	/	<input type="checkbox"/>
RAL 6011 resedagrün	<input type="checkbox"/>	/	/
RAL 6020 chromoxidgrün	<input type="checkbox"/>	/	/
RAL 7016 anthrazitgrau	<input type="checkbox"/>	/	<input type="checkbox"/>
RAL 8004 kupferbraun	<input type="checkbox"/>	/	<input type="checkbox"/>
RAL 8012 rotbraun	<input type="checkbox"/>	/	<input type="checkbox"/>
RAL 8014 sepiabraun	<input type="checkbox"/>	/	/
RAL 8017 schokoladenbraun	/	/	<input type="checkbox"/>
RAL 8011 nussbraun	<input type="checkbox"/>	/	/
RAL 9002 grauweiß	<input type="checkbox"/>	/	/
RAL 9005 tiefschwarz	<input type="checkbox"/>	/	/
RAL 9006 weißaluminium	<input type="checkbox"/>	/	/
RAL 9007 graualuminium	<input type="checkbox"/>	/	/
RAL 9010 reinweiß	<input type="checkbox"/>	/	/
29 rot ähnl. RAL 3009	/	<input type="checkbox"/>	/
23 dunkelgrau ähnl. RAL 7024	/	<input type="checkbox"/>	/
75 ziegelrot ähnl. RAL 8004	/	<input type="checkbox"/>	/
32 dunkelbraun ähnl. RAL 8014	/	<input type="checkbox"/>	/
33 schwarz ähnl. RAL 9005	/	<input type="checkbox"/>	/

bestellbar

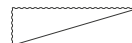

nicht bestellbar

## Dein Ansprechpartner

Baumarkt \_\_\_\_\_

Verkäufer \_\_\_\_\_

HWK \_\_\_\_\_





*Ziegeldesign*

**Dachplatte „Fiorentino“\***

Onduvilla-Dachplatten im Ziegeldesign sind schön, leicht zu verarbeiten und bieten dir viel Gestaltungsspielraum im Umfeld von Haus und Garten. Durch ihr geringes Gewicht können die Dachplatten auch auf weniger tragfähige Unterkonstruktionen aufgebracht werden.

1.060 x 400 mm (LxB),  
 Art.-Nr. 3100166

**3.49**



**Rechteckschindel „Bardoline Classic“**

in Rechteckform, zur Dacheindeckung, z. B. für Gartenhäuser und Carports, witterungs- und UV-beständig, 100 x 33,6 cm (LxB), Paket (2 m<sup>2</sup>), rot, Art.-Nr. 3100576

**21.99**  
**21.99**



**Biberschindel „Bardoline Classic“**

in Biberform, zur Dacheindeckung, z. B. für Gartenhäuser und Carports, witterungs- und UV-beständig, 100 x 33,6 cm (LxB), Paket (2 m<sup>2</sup>), rot, Art.-Nr. 3100573

**21.99**  
**21.99**

**Passend zur Dachplatte „Fiorentino“**



**Firstkappe „Fiorentino“\***

für die Firstausbildung,  
 Art.-Nr. 3100167

**8.49**

**Firstkappe „Endstück“\***

für die Firstausbildung,  
 Art.-Nr. 3100281

**8.49**

**Ortgang „Fiorentino“\***

für den Randabschluss,  
 Art.-Nr. 3100168

**8.49**

\*Kurze Lieferzeit möglich

witterungs- und  
UV-beständig



**Dach- und Wandplatte „Base“**  
200 x 85,5 cm (LxB), 2,6 mm stark,  
z. B. für Anbauten und Gartenhäuser,  
**schwarz**, Art.-Nr. 3100071  
**herbstrot**, Art.-Nr. 3100072

**8.99**  
**9.99**



**Dach- und Wandplatte „Easyline“\***  
Klein und handlich, für kleine Vordächer,  
Nebengebäude, Carports, Gartenhäuser u. a.,  
100 x 76 cm (LxB), 2,6 mm stark,  
**intensiv rot**, Art.-Nr. 3100131  
**intensiv schwarz**, Art.-Nr. 3100129

**4.99**  
**4.99**



**Ortgangabschluss**

Zubehör für die „Onduline BASE“  
Dach- und Wandplatte, 1.000 mm (L),  
**rot**, Art.-Nr. 3100081  
**schwarz**, Art.-Nr. 3150015

**10.99**  
**10.99**



**Unterlags-/Schalungsbahn**  
**„Ondutiss® Strong“**  
1 x 1.000 cm (BxL),  
Art.-Nr. 3100079

**29.99**



**Spezialkleber „Bardoline“**

Kleb- und Dichtmasse zum Verkleben und Dichten,  
310 ml,  
Art.-Nr. 3100080

**12.99**



**Firsthaube**

Zubehör für die „Onduline BASE“  
Dach- und Wandplatte, 1.000 mm (L),  
**herbstrot**, Art.-Nr. 3100073  
**schwarz**, Art.-Nr. 3104255

**8.99**  
**8.99**



**Spezialschrauben**

zur Befestigung von Bitumenwellplatten,  
große Auszugsfestigkeit, selbstschneidend,  
für Holz, 100 St. pro Beutel, 60 mm (L),  
**rot**, Art.-Nr. 3100075  
**schwarz**, Art.-Nr. 3100074

**16.99**  
**16.99**



**Nägel**

die ONDULINE® Nägel mit PVC-Kopf befestigen  
die ONDULINE® Bitumenwellplatten, große Aus-  
zugsfestigkeit durch Riffelung am Nagelschaft,  
geschützter Nagelkopf, Beutel à 100 St. 65 mm (L),  
**rot**, Art.-Nr. 3102209  
**schwarz**, Art.-Nr. 3104728

**10.99**  
**10.99**

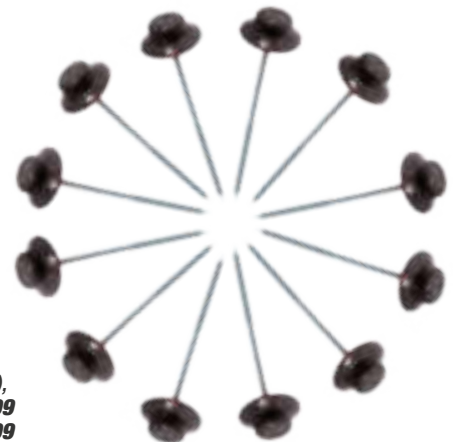

\*Kurze Lieferzeit möglich



# Eine Karte. viele Vorteile!



*Jetzt anmelden und dauerhaft bis zu 10 % sparen \**

Die toom Vorteilskarte macht ihrem Namen alle Ehre. Rabatte, persönliche Angebote, Gewinnspiele, Bonuszahlungen – sie ist deine Eintrittskarte für zahlreiche exklusive Vorteile.

*exklusive Angebote und Aktionen*



Freue dich auf zusätzliche Produktangebote, besondere Aktionen, Sonderrabatte und vieles mehr.

*attraktive Bonusstaffel*

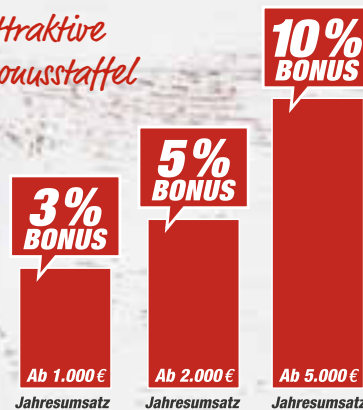

Dein Bonus wird dir ab 30 € Rabattanspruch bequem per Einkaufsgutschein nach Hause geschickt.

*Partnereangebote*

## Jetzt mit toom ADAC Mitglied werden und Vorteile sichern!



Als Vorteilskartenbesitzer erhältst du jetzt bei Abschluss einer ADAC Mitgliedschaft einen toom Gutschein im Wert von bis zu 30 €.

Du hast die Wahl zwischen einer ADAC Basis- oder Plus-Mitgliedschaft. Mehr Informationen zu den Tarifen und der Onlineanmeldung unter: [toom.de/vorteilskarte](http://toom.de/vorteilskarte)

**Du siehst also: Die toom Vorteilskarte bietet für jeden etwas – und lohnt sich für alle.**



**Europcar**



**10% Rabatt  
bei Europcar**

toom Vorteilskartenbesitzer erhalten bei Anmietung von PKW oder LKW einen Nachlass in Höhe von 10% auf aktuelle Tages- und Wochentarife in Deutschland.\*

Alles zum Thema Service findest du unter

[toom.de/vorteilskarte](http://toom.de/vorteilskarte)



\* Onlineantrag und mehr Informationen zur toom Vorteilskarte und den exklusiven Rabatten und Angeboten findest du unter [toom.de/vorteilskarte](http://toom.de/vorteilskarte) oder in deinem toom Baumarkt.



**Profi-  
Bestell-Service\***

# Für alle Regenfälle.



## Dachrinnensystem aus Kunststoff und Metall

### Metalldachrinnensystem – perfekte Dachentwässerung

Für höchste Qualitätsansprüche haben wir exklusiv das hochwertige „PLASTAL“ - Metalldachrinnensystem im Lieferprogramm. „PLASTAL“ ist das neue, hochwertige Metalldachrinnensystem, das beidseitig mit 50 µm Polyurethan beschichtet ist. Die Beschichtung ist ein modifiziertes Polyamid auf Polyurethanbasis.

Im Gegensatz zu den allgemein angewandten Beschichtungen ist diese frei von schädlichen chemischen Substanzen und daher sehr umweltfreundlich. Außerdem zeichnet sich die Puralbeschichtung durch eine extreme Farbstabilität aus.



### PVC-Dachrinnen

Das PVC-Dachrinnensystem wurde vor 40 Jahren in Dänemark entwickelt. Durch ständige Weiterentwicklungen erreichen Plastmo-Rinnen einen Standard, der sowohl dem rauen skandinavischen Klima als auch dem UV-starken mitteleuropäischen Klima gerecht wird.

Alle Systemteile sind aus modifiziertem, thermoplastischem PVC ohne umweltschädliche Substanzen wie Cadmium- oder Bleiverbindungen gefertigt. Daher erfüllen Plastmo-Rinnensysteme die Anforderungen der modernen Architektur vollständig. Die patentierte Plastmo-Rinnenform verhindert das Überfließen des Wassers und garantiert eine außerordentliche Stabilität.

## Zubehör für Metalldachrinnen

**Wasserfangkasten**



**Fallrohrabzweig**



**Fallrohrschelle**



**Regenfallrohr**



weiteres  
Zubehör  
bestellbar

**Wasserfangkasten**



**Fallrohrsonderabzweig**



weiteres  
Zubehör  
bestellbar

Hier wird alles dahin geleitet, wo es hingehört:  
Zubehöerteile für das PVC-Dachrinnensystem.

## Produktvorteile

- Sehr leicht, einfache Verarbeitung
- Extreme Farbstabilität
- Lieferung zur Baustelle inklusive Entladung
- Kostenlose Bedarfsberechnung inklusive Verlege- und Montageanleitung
- Lieferzeit von ca. 14 Tagen
- Erhältlich in vielen Farben

\* Aussuchen und ankreuzen – mit dem Profi-Bestell-Service. Einfach den Fragebogen auf Seite 165 ausfüllen.

**Profi-Bestell-Service**



## Profi-Bestell-Service

Viele Fragen, eine Antwort – unsere Profis helfen kompetent und fachgerecht und erstellen innerhalb kürzester Zeit ein kostenloses Angebot. Einfach ausfüllen und im toom Baumarkt deiner Wahl abgeben.

**Tel. 0800-1004815**

Fax 0221-149976296

E-Mail [pbs.toom@rewe-group.com](mailto:pbs.toom@rewe-group.com)

Kostenlose Fachberatung:

Beratung. Angebotserstellung. Lieferung.

[toom.de/pbs](http://toom.de/pbs)



# Anfragebogen Dachrinnensystem

## Angaben zum Kunden

Name	E-Mail
Straße	Telefon
PLZ/Ort	Fax

Dachrinne, PVC  Ø 100 mm  Ø 125 mm  Ø 150 mm

Rinnenfarbe, PVC  weiß  grau  braun  graphitgrau

Dachrinne, Stahl  Ø 125 mm  Ø 150 mm

Rinnenfarbe, Stahl  braun  graphitgrau

1. Dachrinne \_\_\_\_\_ m
2. Universal-Rinnenhalter \_\_\_\_\_ St.
3. Konsolrinnenhalter \_\_\_\_\_ St.
4. Konsolrinnenhalter, neue Standardausführung \_\_\_\_\_ St.
5. Rinnenaußenwinkel 90° \_\_\_\_\_ St.
6. Rinneninnenwinkel 90° \_\_\_\_\_ St.
7. Rinnenverbinder mit Gummidichtung \_\_\_\_\_ St.
8. + 9. Universal-Rinnenendstück (l. + r.) \_\_\_\_\_ St.
10. Fallrohrverbinder \_\_\_\_\_ St.
11. Rinnenablauf \_\_\_\_\_ St.
12. Fallrohrabzweig \_\_\_\_\_ St.
13. Fallrohrbogen / Fallrohrauslauf \_\_\_\_\_ St.
14. Regenfallrohr 3.000 oder 4.000 mm \_\_\_\_\_ m
15. Wasserfangkasten \_\_\_\_\_ St.
16. Fallrohrschelle \_\_\_\_\_ St.
17. Regenwasserfänger \_\_\_\_\_ St.
18. Rinnensieb \_\_\_\_\_ St.
19. Standrohrkappe \_\_\_\_\_ St.
20. Sockelknie \_\_\_\_\_ St.

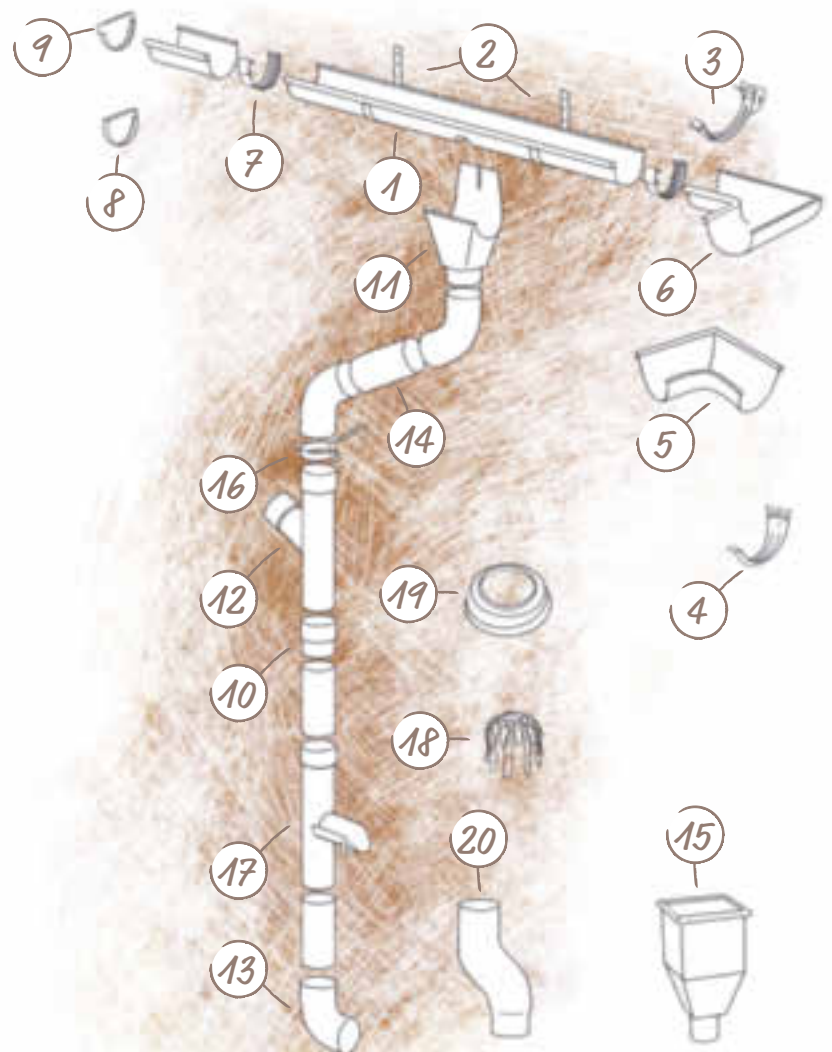

## Dein Ansprechpartner

Baumarkt \_\_\_\_\_

Verkäufer \_\_\_\_\_

HWK \_\_\_\_\_

So macht  
dir Regen  
nichts aus.

**Gut zu wissen!**

Dachrinnen und -abläufe gibt es in verschiedenen Größen. Welche Größe für dein Dach die richtige ist, hängt von der Dachgrundfläche und der Anzahl der Abläufe ab.



**Berechnungsbeispiel**



**Die richtige Rinne für dein Dach**

Das Satteldach deines Hauses ist 15 x 10 m. Die Grundrissfläche deines Hauses beträgt somit 150 m<sup>2</sup>. Bei einem Fallrohranschluss pro Seite beträgt die zu entwässernde Grundfläche 75 m<sup>2</sup>. Wie in der Tabelle zu sehen ist, benötigst du für dein Haus eine Marley Dachrinne RG 125 und ein Marley Fallrohr DN 105 auf jeder Seite. Bei zwei Fallrohranschlüssen pro Seite halbiert sich die zu entwässernde Grundfläche auf 37,5 m<sup>2</sup>, du kannst also eine Marley Dachrinne RG 100 und zwei Marley Fallrohre DN 75 auf jeder Seite montieren.



**1. Dachrinne, halbrund, RG 75\*\***

Fassungsvermögen für Dachflächen bis 25 m<sup>2</sup>, geeignet für Gartenhäuser, heimwerkerfreundliche Montage, Dachrinne wird einfach gesteckt, z. B. 200 cm, grau, Art.-Nr. 3309120

**8,29**

**Dachrinnen, halbrund, RG 100/125/150\*\***

Halbrund-Dachrinnensystem für große Dachflächen wie Einfamilienhäuser, große Carports oder Garagen, bei der Montage wird nur gesägt, geschraubt und gesteckt – nicht geschweißt oder gelötet, z. B. RG 100, 200 cm, braun, Art.-Nr. 3300847

**9,29**

**Dachrinnensysteme**

<i>anzuschließende Dachgrundfläche/ Grundrissfläche</i>	<i>Richtgröße (RG) für halbrunde, Kasten- oder Duplex-Dachrinnen</i>	<i>Neuweite (DN) in mm für Fallrohre</i>
bis 25 m <sup>2</sup>	RG 70/10-tlg.	DN 53
bis 25 m <sup>2</sup>	RG 75/10-tlg.	DN 53
bis 51 m <sup>2</sup>	RG 100/8-tlg.	DN 75/DN 90
bis 100 m <sup>2</sup>	RG 125/7-tlg.	DN 105/DN 90
bis 159 m <sup>2</sup>	RG 150/6-tlg.	DN 105



### 2. Duplex-Dachrinne\*\*

hohes Fassungsvermögen, geeignet für Entwässerung von Gartenlauben oder Gartenhäusern, Rinne und Formteile werden mit dem Marley Spezialkleber sicher miteinander verklebt, z. B. 200 cm, braun, Art.-Nr. 3306281

7.99

### 3. Kastenrinne\*\*

geeignet für Balkone, Vordächer und andere kleinere Dachflächen, Rinne, Formteile und Fallrohr werden mit dem Marley Spezialkleber sicher miteinander verklebt, z. B. RG 70, 200 cm, braun, Art.-Nr. 3301298

8.99

### Regensammler\*\*

der Regensammler verfügt über einen Überlaufstopp nach dem Prinzip der kommunizierenden Gefäße, Regensammler und Tonne sind durch ein Schlauchstück miteinander verbunden, sobald der Wasserspiegel die maximale Füllhöhe (Überlaufhöhe der Tonne) erreicht hat, läuft das Regenwasser durch das Fallrohr in die Kanalisation, Einbau in Regenfallrohre aus Metall oder Kunststoff – auch nachträglich, z. B. DN 75, 200 cm, braun, Art.-Nr. 3301265

22.99

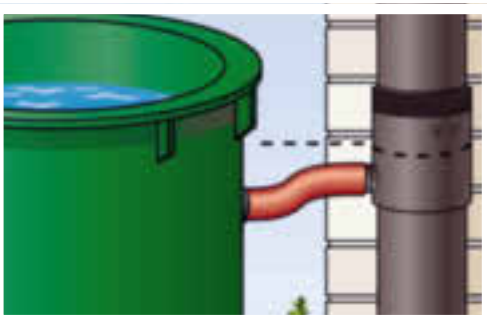

**Holz-Dreikantleiste**  
60x60 mm, 2,0 m,  
Art.-Nr. 3300030 **5.99**



## Dachbleche

*für viele Dach-  
eindeckungen  
geeignet*



**Firstblech**  
Alu, Natur, 250 mm x 200 cm,  
Art.-Nr. 3308998 **9.99**

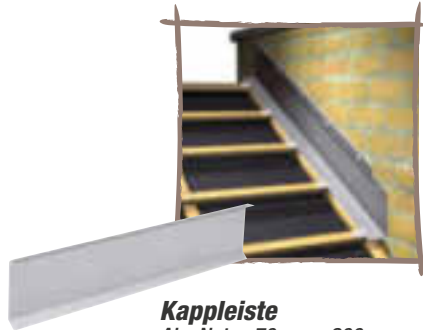

**Kappleiste**  
Alu, Natur, 70 mm x 200 cm,  
Art.-Nr. 3309075 **4.99**



**Winkelblech  
ohne Wasserfalz**  
Alu, Natur, 250 mm x 200 cm,  
Art.-Nr. 3309031 **9.99**



**Ortblech für Dreikantleiste**  
Alu, Natur, 185 mm x 200 cm,  
Art.-Nr. 3300029 **10.99**



**Ortblech ohne Wasserfalz**  
Alu, Natur, 250 mm x 200 cm,  
Art.-Nr. 3309053 **10.99**



**Ortblech mit Wasserfalz**  
Alu, Natur, 250 mm x 200 cm,  
Art.-Nr. 3309064 **11.99**



**Rinneneinhang ohne  
Wasserfalz**  
Alu, Natur, 200 mm x 200 cm,  
Art.-Nr. 3301023 **10.99**

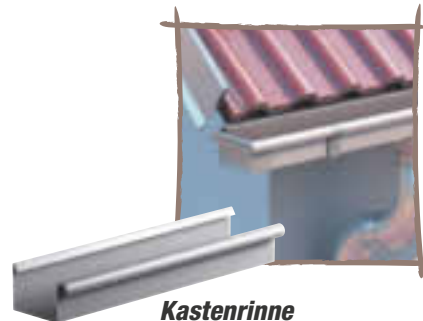

**Kastenrinne**  
Alu, Natur, 10-tlg., 200 cm lang,  
Art.-Nr. 3301705 **16.49**

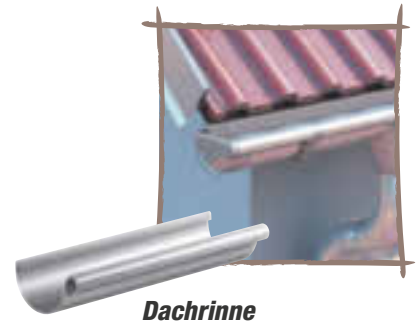

**Dachrinne**  
Alu, Natur, 10-tlg., 200 cm lang,  
Art.-Nr. 3309504 **11.99**  
Alu, Natur, 8-tlg., 200 cm lang,  
Art.-Nr. 3309560 **13.99**



**Fallrohr**  
Alu, Natur, NW 60 - 200 cm,  
Art.-Nr. 3309350 **16.99**

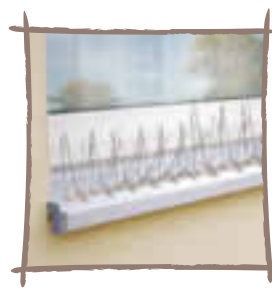

**Taubenschutz**  
6-reihig, 333 mm lang,  
Art.-Nr. 3301573 **5.49**





# Für immer und überall.

**NEU**



**Winkelprofil „HG1 HuG“**  
50/50 mm,  
Art.-Nr. 3300006

**4,99**



**Winkelprofil „HG2 HuG“**  
70/30 mm,  
Art.-Nr. 3300007

**4,99**



**Winkelprofil „HG18 HuG“**  
95/30 mm,  
Art.-Nr. 3300023

**5,49**



**Winkelprofil „HG3 HuG“**  
137/30 mm,  
Art.-Nr. 3300008

**5,99**



**U-Profil „HG4 HuG“**  
20/30/20 mm,  
Art.-Nr. 3300009

**4,99**



**U-Profil „HG5 HuG“**  
20/60/20 mm,  
Art.-Nr. 3300010

**4,99**



**U-Profil „HG17 HuG“**  
20/85/20 mm,  
Art.-Nr. 3300021

**5,49**



**U-Profil „HG6 HuG“**  
20/127/20 mm,  
Art.-Nr. 3300012

**5,99**



**Z-Profil 90° „HG7 HuG“**  
20/60/20 mm,  
Art.-Nr. 3300025

**4,99**



**Haus-Z-Profil 90° „HG19 HuG“**  
20/127/20 mm,  
Art.-Nr. 3300027

**5,99**



**Flachprofil 90° „HG9 HuG“**  
10/80/10 mm,  
Art.-Nr. 3300013

**4,99**



**Flachprofil „HG10 HuG“**  
10/80/10 mm,  
Art.-Nr. 3300014

**4,99**



**Anschlussprofil „HG16 HuG“**  
40/20/40 mm,  
Art.-Nr. 3300020

**5,99**



**Anschlussprofil „HG14 HuG“**  
73/73 mm,  
Art.-Nr. 3300018

**5,99**



**Anschlussprofil „HG13 HuG“**  
83/25/60 mm,  
Art.-Nr. 3300017

**5,99**



**Flachprofil „HG20 HuG“**  
185/15 mm,  
Art.-Nr. 3300024

**4,99**

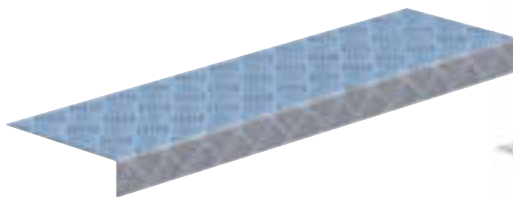

**Riffelblechprofil „HG11 HuG“**  
137/30 mm,  
Art.-Nr. 3300015

**15,79**



**Lochblechprofil „HG12 HuG“**  
70/25 mm,  
Art.-Nr. 3300016

**6,49**



## Vielseitigkeit

Ob beim Bauen, Heimwerken, Basteln oder Gärtnern, mit den vielseitig einsetzbaren Profilblechen ist man stets **flexibel**. Die **Universalprofile** von SAREI aus Aluminium eignen sich für zahlreiche Einsatzgebiete, z. B. zur Abdeckung von Mauern, zum Schutz vor Nagetieren oder zur Verhinderung von witterungsbedingten Beschädigungen.



**Profi-  
Bestell-Service\***

**MEMBRO**  
ENERGIETECHNIK



# So geht Solarwärme!

## Produktvorteile

- Du senkst deine Energiekosten
- Du schonst die Umwelt
- Du erhältst großzügige Fördermittel
- Du schützt dich vor steigenden Energiepreisen
- Du steigert den Wert deiner Immobilie

Weitere Informationen zum  
Handwerkerservice findest du unter

[toom.de/hws](http://toom.de/hws)



neues Solarsystem

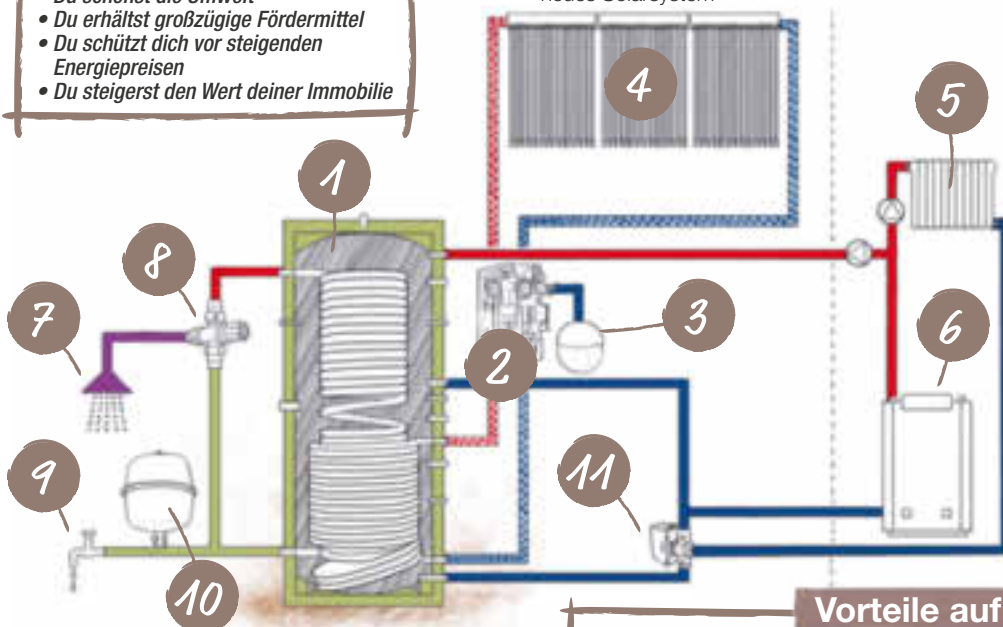

vorhandene  
Heizung

1. Kombi-Hygiespeicher
2. Solarstation/Solarsteuerung
3. Solar-Ausdehnungsgefäß
4. Röhrenkollektoren
5. Heizkreis
6. Heizkessel
7. Warmwasserentnahme
8. Brauchwassermischer
9. Kaltwasserzufuhr
10. Trinkwasser-Ausdehnungsgefäß
11. 3-Wege-Umschaltventil

## Vorteile auf einen Blick

**Flachkollektoren mit 360°-Technologie**  
für einen hocheffizienten Wärmeübergang und  
herausragendes Design

- 360°-Umschließung des Absorberrohres für hocheffizienten Wärmeübergang
- Vergrößerte Auflagefläche des Absorberrohres
- Besonders formstabiler Absorber für eine außerordentlich ebene Optik und bestes Design
- DIN-geprüft, BAFA-gelistet, voll förderfähig

### Zum Vergleich

Bei gelöteter, ultraschallgeschweißter (siehe Abb.) und erst recht bei laser-geschweißter Verbindung ist die Kontaktfläche zwischen Absorberrohr und -blech deutlich geringer.

### neue 360°-Technologie



### herkömmlich

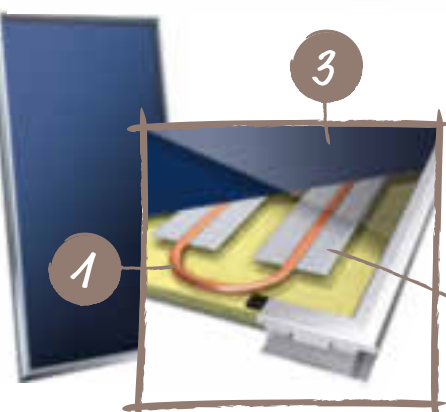
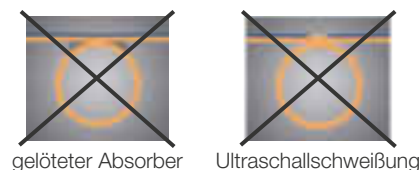

1. Mäanderverrohrung
2. Wärmeleitblech
3. Hochselektive Absorberbeschichtung

So sieht's aus:

Schnittdarstellung der 360°-Technologie mit 360°-Umschließung des Absorberrohres.

Förderung durch BAFA,  
nähere Informationen zur BAFA-  
Förderung im Internet unter

[www.bafa.de](http://www.bafa.de)





**SPEICHER  
PROFI**



**Profi-  
Bestell-Service\***

**MEMBRO**  
ENERGIETECHNIK

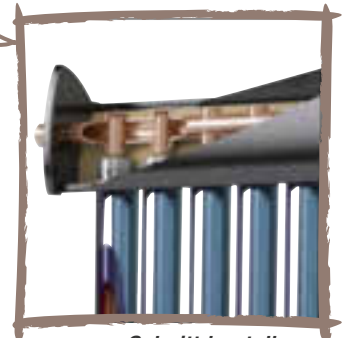

Schnittdarstellung  
BHP-Röhrenkollektor

### Kombi-Hygiespeicher

- Zur hygienischen Trinkwassererwärmung und Heizung in Verbindung mit Öl-/Gasheizkessel, Festbrennstoffkessel und Solaranlage
- Gehobene Ausstattung für eine hohe Montagefreundlichkeit
- Keine Bevorratung, Trinkwassererwärmung erfolgt stets nur frisch bei Bedarf
- Großzügiger Edelstahl-Trinkwassererwärmer für hohe Zapfleistung
- Spezielle Anordnung sorgt für eine gute Temperaturschichtung
- Geringe Bereitschaftswärmeverluste durch PU-/Vliesisolierung
- 1½"-Muffe für Elektroheizstab

### BHP-Röhrenkollektor

- Kompakte Ausführungen für einfaches Handling
- Hocheffizienter Anlagenbetrieb nach dem Heatpipe-Prinzip
- Trockene Anbindung, Austausch der Röhren während des Betriebes
- Langlebig durch Verwendung von korrosionsbeständigen Materialien
- Hohe Leistungserträge durch die 360°-Absorberbeschichtung
- Robuste Konstruktion in modernem und ansprechendem Design
- Modulares Aufbausystem, kein Kran/Aufzug erforderlich
- DIN-geprüft, BAFA-gelistet, voll förderfähig

### Trinkwassererwärmung und Heizungsunterstützung, Solarwärme-Bausatz „SOL-VRK 02“

- Bruttokollektorfläche 7,05 m<sup>2</sup>
  - 3 x Röhrenkollektor à 15 Röhren
  - 1 x Kombi-Hygiespeicher 500 l
  - 1 x 2-Strang-Solarstation (mit Hocheffizienzpumpe „made in Germany“)
  - 2 x Solarflüssigkeit à 20 l, 1 x Solarausdehnungsgefäß 25 l
  - 1 x Schrägdach-Montageset inkl. Befestigungsmaterial für 3 Kollektoren
  - 1 x Solarregler CS Plus
  - 1 x Überspannungsschutz-Kollektorfühler
- Art.-Nr. 3200212



2.000 Euro  
BAFA-Förderung\*\*



### Trinkwassererwärmung und Heizungsunterstützung, Solarwärme-Bausatz „SOL-VRK 03“

Art.-Nr. 3200213

### Trinkwassererwärmung und Heizungsunterstützung, Solarwärme-Bausatz „SOL-FK 03“

- Bruttokollektorfläche 9,36 m<sup>2</sup>
  - 4 x Flachkollektor à 2,34 m<sup>2</sup>
  - 1 x Kombi-Hygiespeicher 500 l
  - 1 x 2-Strang-Solarstation (mit Hocheffizienzpumpe „made in Germany“)
  - 2 x Solarflüssigkeit 20 l, 1 x Solarausdehnungsgefäß 35 l
  - 1 x Schrägdach-Montageset inkl. Befestigungsmaterial für 4 Kollektoren
  - 1 x Solarregler CS Plus
  - 1 x Überspannungsschutz-Kollektorfühler
- Art.-Nr. 3200211



2.000 Euro  
BAFA-Förderung\*\*



\* Ausschauen und ankreuzen – mit dem Profi-Bestell-Service. Einfach Antragsbogen auf Seite 172-173 ausfüllen.

\*\* BAFA-Förderung, weitere Förderung bis zu 1.000 Euro möglich (Stand 01/2019).



## Profi-Bestell-Service

Viele Fragen, eine Antwort – unsere Profis helfen kompetent und fachgerecht und erstellen innerhalb kürzester Zeit ein kostenloses Angebot. Einfach ausfüllen und im toom Baumarkt deiner Wahl abgeben.

Tel. 0800-1004815

Fax 0221-149976296

E-Mail pbs.toom@rewe-group.com

Kostenlose Fachberatung:

Beratung. Angebotserstellung. Lieferung.

toom.de/pbs



# Anfragebogen Solarwärme

## Angaben zum Dach

- Satteldach     Flachdach     Sonstiges     verschattungsfrei     leichte Verschattung     starke Verschattung

### Giebelausrichtung

Beispiel:

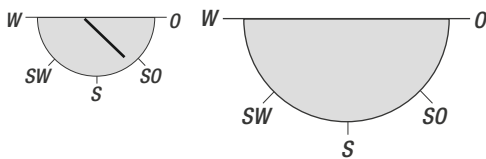

Zeichnen bitte deine Dachausrichtung mit einem Pfeil in die Skizze (s. Beispiel).

Dachneigung  ca. 15°  ca. 30°  ca. 45°

Dachlänge \_\_\_\_\_ m \_\_\_\_\_ m  
(nur 1 Dachhälfte eintragen; bei Flachdach bitte die Gesamtfläche)

verfügbare Fläche \_\_\_\_\_ Traufhöhe \_\_\_\_\_ m Firsthöhe \_\_\_\_\_ m

Dacheindeckung  Pfanne/Ziegel     Wellfaserplatten     Trapezblech     Teerpappe     Sonstiges

Unterkonstruktion  Holzsparren/-pfetten     Stahlsparren/-pfetten     Beton/Gasbetonplatte     Sonstiges

Hindernisse \_\_\_\_\_  keine Hindernisse

Füge bitte eine Zeichnung mit Maßangaben bei, wenn Hindernisse wie Satellitenaussen, Schornsteine, Fenster etc. auf der zu belegenden Dachseite vorhanden sind.

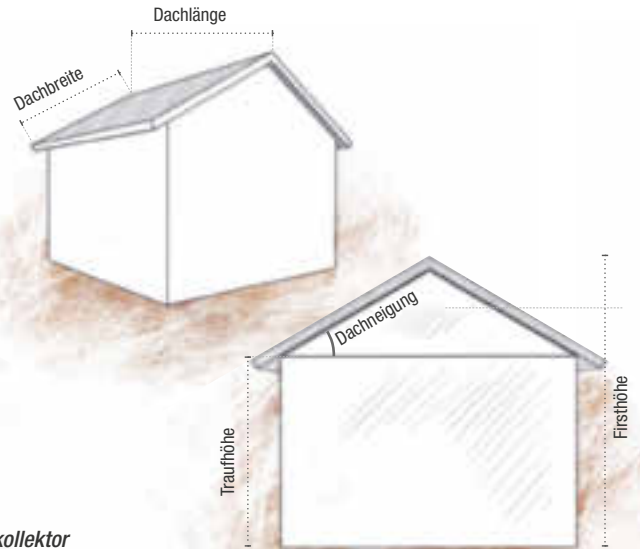

bevorzugter Kollektortyp  Flachkollektor     Vakuumröhrenkollektor

Art der Nutzung  Trinkwassererwärmung/Brauchwasser     Trinkwasser und Raumheizung

Anzahl Personen \_\_\_\_\_ Verbrauch/Person  30 l/Tag (niedrig)     40 l/Tag (mittel)

verwendeter Brennstoff  Öl     Gas     Holzpellets     Sonstiges

Rohrlänge des Solarkreislaufs (Speicher → Kollektor), einfach \_\_\_\_\_ m    Aufstellort des Solarspeichers \_\_\_\_\_

aktuelle Heizung  Gaskessel     Ölkessel     elektrische Nachheizung     Sonstige \_\_\_\_\_

nur bei Heizungsunterstützung: zu beheizende Wohnfläche \_\_\_\_\_ Heizleistung \_\_\_\_\_ kW

## Dein Ansprechpartner

Baumarkt \_\_\_\_\_

Verkäufer \_\_\_\_\_

HWK \_\_\_\_\_





## Profi-Bestell-Service

Viele Fragen, eine Antwort – unsere Profis helfen kompetent und fachgerecht und erstellen innerhalb kürzester Zeit ein kostenloses Angebot. Einfach ausfüllen und im toom Baumarkt deiner Wahl abgeben.

Tel. 0800-1004815

Fax 0221-149976296

E-Mail pbs.toom@rewe-group.com

Kostenlose Fachberatung:

Beratung, Angebotserstellung, Lieferung.

toom.de/pbs



# Anfragebogen Solarstrom

## Angaben zum Dach

- Satteldach   
  Flachdach   
  Sonstiges   
  verschattungsfrei   
  leichte Verschattung   
  starke Verschattung

### Giebelausrichtung

Beispiel:

Zeichne bitte deine Dachausrichtung mit einem Pfeil in die Skizze (s. Beispiel).

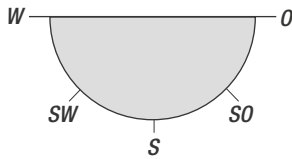
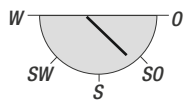

Dachneigung  ca. 15°  ca. 30°  ca. 45°

Dachlänge \_\_\_\_\_ m \_\_\_\_\_ m  
(nur 1 Dachhälfte eintragen; bei Flachdach bitte die Gesamtfläche)

verfügbare Fläche \_\_\_\_\_ m Traufhöhe \_\_\_\_\_ m Firsthöhe \_\_\_\_\_ m

Dacheindeckung  Pfanne/Ziegel   
  Wellfaserplatten   
  Trapezblech   
  Teerpappe   
  Sonstiges

Unterkonstruktion  Holzsparren/-pfetten   
  Stahlsparren/-pfetten   
  Beton/Gasbetonplatte   
  Sonstiges

Hindernisse \_\_\_\_\_  keine Hindernisse

Füge bitte eine Zeichnung mit Maßangaben bei, wenn Hindernisse wie Satellitenantennen, Schornsteine, Fenster etc. auf der zu belegenden Dachseite vorhanden sind.

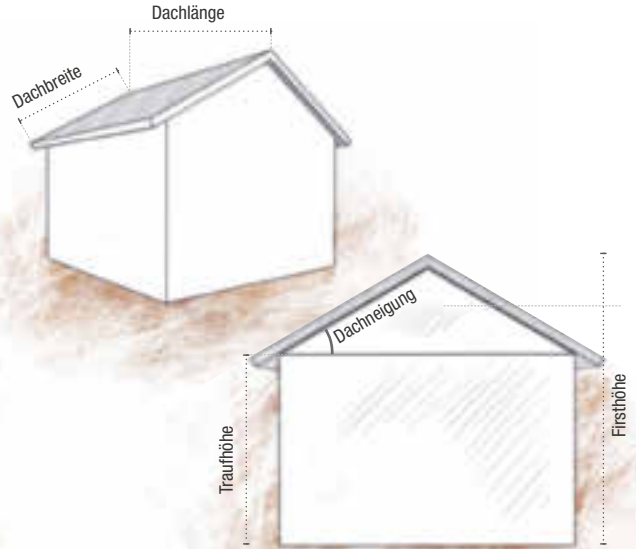

Anlagengröße gewünschte Anlagengröße \_\_\_\_\_ kWp Dachfläche: max. Belegung der vorhandenen Dachfläche erwünscht

Länge Solarkabel/Entfernung zwischen Modulen und Wechselrichter \_\_\_\_\_ m

Aufstellungsort des Wechselrichters \_\_\_\_\_

## Dein Ansprechpartner

Baumarkt | \_\_\_\_\_

Verkäufer | \_\_\_\_\_

HWK | \_\_\_\_\_





**Profi-  
Bestell-Service**

**CELINA  
KLINKER**  
www.celina.klinker.de

Einfamilienhaus  
mit „Bergen“-Klinkerriemchen

### Produktvorteile

- Durch das schlanke Design (bis 15 mm) auch ideal geeignet in Kombination mit WDV-System
- Natürliche Farben bleiben ein hauslebenlang erhalten
- Frostsicher, nicht brennbar und frei von Giftstoffen
- Wartungsfrei
- Langfristige Wertsteigerung der Immobilie

## Klinkerriemchen

**Die Vorteile einer Klinkerfassade nutzen**  
Celina Riemchen sind als Naturprodukt aus reinem gebranntem Ton hervorragend geeignet, um beispielsweise einen Altbau zu sanieren.

**Ein verlässlicher Schutz – nicht nur für die Fassade, sondern auch für die Umwelt**

Der Werkstoff Klinker ist unempfindlich gegen Vergrauung, Algen, Pilze und Flechten. Eine Klinkerfassade hält ein Hausleben lang, ohne regelmäßige, chemische Behandlung.

**Dämmsysteme mit Celina Klinkerriemchen (WDV-Systeme)**

Die Riemchen werden auf die Dämmplatten aufgebracht. Diese werden auf der alten Fassade verklebt und verdübelt. Je nach Dämmsystem werden die Dämmplatten zusätzlich mit einem Armierungsgewebe verstärkt. Anschließend werden die Klinkerriemchen geklebt und mit einem Fugenmörtel ausgefügt.



Fassadenrenovierung  
mit „Gotland“-Winkelriemchen



1. Klinkerriemchen  
2. Winkelriemchen

**Ökonomisch renovieren**

Typische Folgearbeiten wie Einrücken, Nachstreichen und Neuverputzen der Fassade sind überflüssig bei einer Klinkerfassade.

## Farben



„Halmstad“



„Kolding“



„Bergen“



„London“



„Oslo“



„Gotland“



**Grundierung „G-5“**  
für alle Stones Verblender und Celina Riemchen, 1 Kanister (5 l) ausreichend für max. 50 m<sup>2</sup>



**Powerbeton-Flexkleber**  
für alle Stones Außenverblender und Celina Riemchen, 15 kg, je nach Untergrund ausreichend für max. 5 m<sup>2</sup>



**Powergips-Kleber**  
für alle Stones Innenverblender auf Gipsbasis, 10 kg, je nach Untergrund ausreichend für max. 5 m<sup>2</sup>



**Spezial-Imprägnierung „S-2“**  
für alle Stones Verblender und Celina Riemchen, 1 Kanister (2 l) ausreichend für max. 10 m<sup>2</sup>



**Profi-  
Bestell-Service**



## Steinverblander „Merapi“

Im Natursteinlook architektonische Akzente setzen und eine moderne, wohnliche Atmosphäre schaffen. „Merapi 1“ ist ausschließlich für den Innenraum geeignet.

### Produktvorteile

- Leichte Handhabung durch rechteckige, fugenlose Form der Verblander
- Installation auch für Selbsterbauer geeignet
- Pflegeleichte Oberfläche
- Schutz vor schneller Vergrauung
- Abgestimmte Eckmodule unterstreichen die perfekte Maueroptik

## Steinverblander „Windsor“

für den Innen- und Außenbereich geeignet, im Backsteinlook ein großzügiges, modernes Ambiente schaffen und architektonische Highlights in Szene setzen



„Windsor 3“



Die **integrierte Fuge** macht die Installation besonders einfach. Spezielle Eckelemente sorgen für eine perfekte Mauerwerksoptik.



## Steinverblander „Windsor 1“

Steinverblander „Windsor 1“ als Gliederungselement



„Windsor 1“ für innen und außen



„Windsor 2“ für innen und außen



„Windsor 3“ für innen und außen



**Profi-  
Bestell-Service\***

**ZIERER**



## Fiberglas-Fassadenelemente

Vorgehängte, hinterlüftete Zierer® Fassaden werten die Bausubstanz auf und steigern deren Wert. Sie dienen als Witterungsschutz und werden vor der zu schützenden Außenwand verlegt. Das Mauerwerk selbst bleibt dadurch trocken und belastungsfrei. So können Wohn- und Baufeuchte ungehindert durch die Be- und Entlüftung austreten – optimaler Ausgleich für unebene Wände sowie optimaler Wärme- und Feuchtigkeitsschutz. Die Funktionsfähigkeit einer zusätzlichen Isolierung wird durch die Fassade gewährleistet, was zu einer erheblichen Reduzierung der Heizungskosten führen kann. Eine Montage ist zu jeder Jahreszeit möglich, denn Zierer® Fassaden sind aus Polyester-Fiberglas und somit auch bei Frost bruch- und schlagfest.

### Produktvorteile

- Verhindert Schimmelbildung
- Bei Vollwärmeschutz bis zu 50% Heizkosteneinsparung
- Schlagregensicheres Verschlussystem (Isoliermaterial bleibt dauerhaft funktionsfähig)
- Überdeckt dauerhaft Risse im Mauerwerk
- Bruch- und schlagfest
- Dauerhaft wartungsfreie Fassadenverkleidung
- Einfache Selbstmontage

### Farben



Klinkeroptik,  
„NB2“

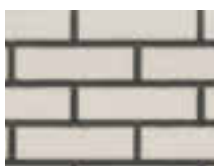

Klinkeroptik,  
„ZB2“



Bruchsteinoptik,  
„BS1“



Putzoptik,  
„PS1“



Schieferoptik, glatt,  
„SS1“



Schieferoptik,  
Bogenschnitt, „SS3“



Tonoptik, „terra“



Holzoptik

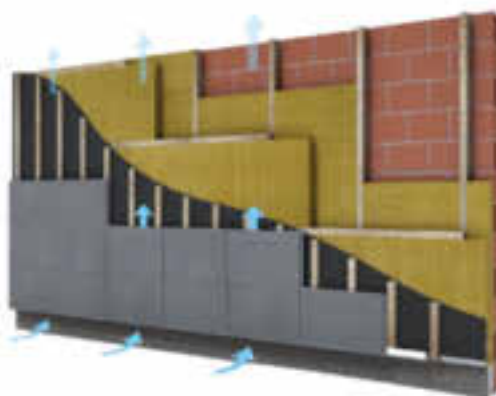





## Kunststoff-Fassadenverkleidung

Fassadenverkleidung aus Kunststoff: vorgehängte, hinterlüftete Fassadenverkleidung, angefertigt aus homogenem Kunststoff (Monolith) – gehärtetes PVC. Das Doppelprofil mit geprägter Oberfläche eignet sich zur Montage mit Unterkonstruktion auf allen gängigen Wandtypen, ist feuchtigkeitsbeständig, windbeständig, schädlingsresistent und ist schnell und intuitiv montiert.

### Produktvorteile

- Nichttoxisches, schwer entflammbares Baumaterial, beständig gegen Witterungseinflüsse sowie biologische Faktoren und die meisten Chemikalien
- Hohe Energieeinsparung möglich
- Kostengünstig
- Problemlose und schnelle Montage – zu jeder Jahreszeit, mit Hilfe von einfachen, handelsüblichen Werkzeugen
- Originalfarbe bleibt dauerhaft erhalten, korrosionsfest, schädlingsresistent
- Pflegeleicht (abwaschbar mit herkömmlichen Reinigungsmitteln)
- Feuchtigkeits- und windbeständig



### Farben



weiß



hellgrün



creme



gelb



beige



hellgrau



marsh-oak

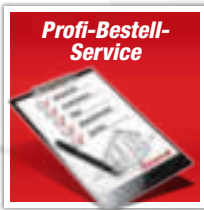

## Profi-Bestell-Service

Viele Fragen, eine Antwort – unsere Profis helfen kompetent und fachgerecht und erstellen innerhalb kürzester Zeit ein kostenloses Angebot. Einfach ausfüllen und im toom Baumarkt deiner Wahl abgeben.

**Tel. 0800-1004815**

Fax 0221-149976296

E-Mail [pbs.toom@rewe-group.com](mailto:pbs.toom@rewe-group.com)

Kostenlose Fachberatung:

Beratung, Angebotserstellung, Lieferung.

[toom.de/pbs](http://toom.de/pbs)



# Anfragebogen Kunststoff-Fassade

## Angaben zum Kunden

Name		E-Mail	
Straße		Telefon	
PLZ/Ort		Fax	

## Angaben zur Fassade

Zierer® Klinkerstruktur „NB2“		<input type="checkbox"/> gelb	<input type="checkbox"/> rot	<input type="checkbox"/> anthrazit	<input type="checkbox"/> weiß
		<input type="checkbox"/> gelb geflammt	<input type="checkbox"/> rot geflammt	<input type="checkbox"/> anthrazit geflammt	
Zierer® Klinkerstruktur „ZB2“		<input type="checkbox"/> gelb	<input type="checkbox"/> rot	<input type="checkbox"/> weiß	
Zierer® Putzstruktur		<input type="checkbox"/> weiß	<input type="checkbox"/> schönbrunngelb	<input type="checkbox"/> gelb	<input type="checkbox"/> pastellgelb
		<input type="checkbox"/> hellbeige	<input type="checkbox"/> pastellgrün	<input type="checkbox"/> pastellgrau	
Zierer® Struktur, glatt		<input type="checkbox"/> braun	<input type="checkbox"/> pastellgrau	<input type="checkbox"/> signalgrau	
		<input type="checkbox"/> anthrazit	<input type="checkbox"/> steingrau		
Zierer® Bogenschnitt- struktur		<input type="checkbox"/> weiß	<input type="checkbox"/> rot	<input type="checkbox"/> gelb	
		<input type="checkbox"/> braun	<input type="checkbox"/> anthrazit		
Zierer® Bruchstein		<input type="checkbox"/> weiß	<input type="checkbox"/> rot geflammt	<input type="checkbox"/> signalgrau geflammt	
		<input type="checkbox"/> anthrazit	<input type="checkbox"/> gelb geflammt		
Zierer® Holzstruktur		<input type="checkbox"/> weiß	<input type="checkbox"/> tannengrün	<input type="checkbox"/> anthrazit	<input type="checkbox"/> sandfarben
		<input type="checkbox"/> braun	<input type="checkbox"/> schwedenrot	<input type="checkbox"/> steingrau	<input type="checkbox"/> signalgrau
VOX Canadian Siding		<input type="checkbox"/> weiß	<input type="checkbox"/> hellgrün	<input type="checkbox"/> creme	<input type="checkbox"/> gelb
		<input type="checkbox"/> beige	<input type="checkbox"/> hellgrau	<input type="checkbox"/> marsh oak	

## Dein Ansprechpartner

Baumarkt	
Verkäufer	
HWK	



### Profile

- Lüftungsabschluss  oben \_\_\_\_\_ m  unten \_\_\_\_\_ m
- Abschluss  seitlich \_\_\_\_\_ m  Ecken
- Fensterlaibung  seitlich \_\_\_\_\_ m  Sturz Tiefe \_\_\_\_\_
- Dämmung  ja  nein Stärke

1. Ecke
2. Fensterlaibung, seitlich
3. Sturz
4. Lüftungsabschluss, oben
5. Lüftungsabschluss, unten
6. Abschluss, seitlich
7. Fensterlaibung, seitlich

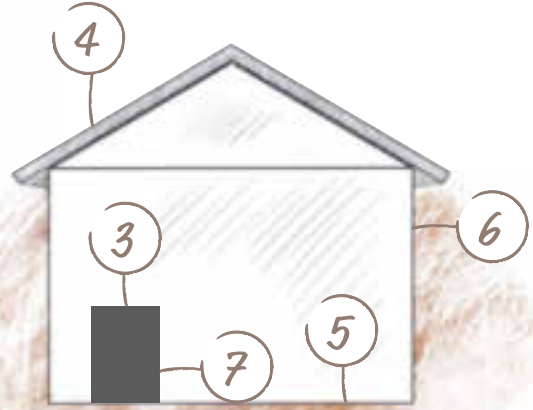
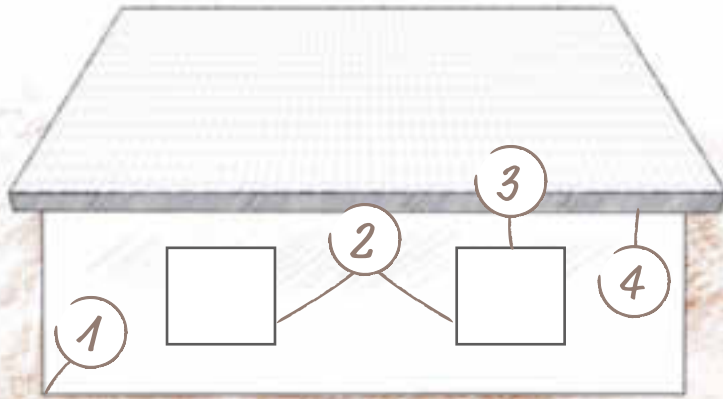

Bitte füge eine Handskizze deiner Fassade mit Maßen bei:



**Profi-  
Bestell-Service\***



**PHOEVIT**



### Produktvorteile

- Hochwertiges Aluminium-Mehrkammerprofil
- Alu-Sandwichfüllung, wärmegeklämmt
- Schwere Alu-Sicherheitsbänder
- Alu-Bodenschwelle, thermisch getrennt
- Kostenlose Lieferung
- Hochwertiges Aluminium-Mehrkammerprofil, thermisch getrennt



### Alu-Haustür „EA 125“, Motiv 1

#### Mögliche Sonderausstattungen:

- Maßanfertigung
- Motivgläser
- Farbe nach RAL (auch 2-farbig)
- Andere Griffsets und Schlösser nach Wunsch
- Fingerprint mit Motor
- Elektrische Türöffner
- Seitenteile
- Oberlichter oder 2-flügelig
- Briefkästen

### Preisbeispiel

#### Alu-Haustür „EA 125 E“

Glas Satinato, verkehrsweiß,  
210 x 110 cm, ohne klaren Streifen  
(o. Griffset und Sockelapplikation)

**1.370,-**



ohne Motiv,  
RAL 9016



Motiv 02,  
RAL 7011



Motiv 03,  
RAL 3004

Edelstahlapplikation,  
anthrazitgrau 71319 STR

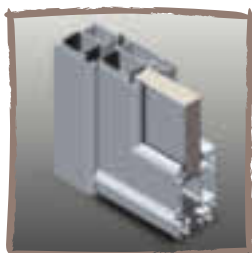

#### Alu-Haustür „EA 125 E“

(Edelstahlapplikation)  
Serie 63,5 mm  
(Füllungsstärke 30 mm)  
 $U_g$ -Wert: 1,6 W/m<sup>2</sup>K  
Standardmaße  
(2.100 x 1.100 mm,  
verkehrsweiß)



#### Alu-Haustür „EA 125 FÜ“

(Edelstahlapplikation)  
Serie 63,5 mm  
(Füllungsstärke 49 mm)  
 $U_g$ -Wert: 1,3 W/m<sup>2</sup>K  
Standardmaße  
(2.100 x 1.100 mm,  
verkehrsweiß)



#### Alu-Haustür „EA 125 FF“

(Edelstahlapplikation)  
Serie 63,5 mm  
(Füllungsstärke 70 mm)  
 $U_g$ -Wert: 1,2 W/m<sup>2</sup>K  
Standardmaße  
(2.100 x 1.100 mm,  
verkehrsweiß)



#### Alu-Haustür „EA 125 FÜ“

(Edelstahlapplikation)  
Serie 75,5 mm  
(Füllungsstärke 49 mm)  
 $U_g$ -Wert: 0,9 W/m<sup>2</sup>K  
Standardmaße  
(2.100 x 1.100 mm,  
verkehrsweiß)  
für Niedrigenergiehäuser



#### Alu-Haustür „EA 125 FF“

(Edelstahlapplikation)  
Serie 75,5 mm  
(Füllungsstärke 82 mm)  
 $U_g$ -Wert: 0,8 W/m<sup>2</sup>K  
Standardmaße  
(2.100 x 1.100 mm,  
verkehrsweiß)  
für Niedrigenergiehäuser



**Profi-Bestell-Service\***

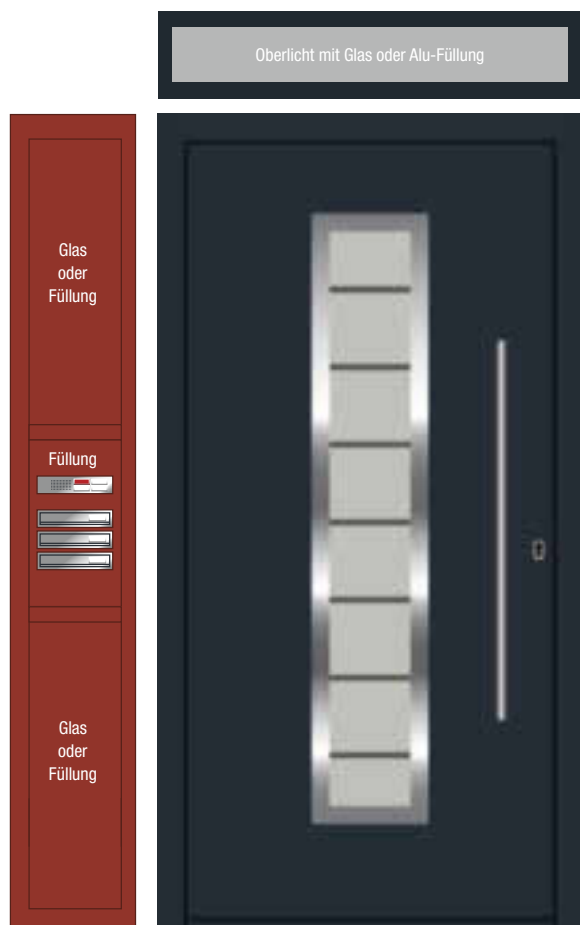

Oberlicht mit Glas oder Alu-Füllung

Glas oder Füllung

Füllung

Glas oder Füllung

Seiten-  
teil mit  
Glas-  
Füllung

Standard  
Satinato

*Oberlicht und Seitenteile  
in verschiedenen Größen  
erhältlich*



## Alu-Haustür „EA 110 FÜ“, Serie 75,5 mm

Griffset 413, B 444 (Bandseitensicherung), Glas, Motiv 07 mit klaren Streifen oder Satinato, weiß oder anthrazit 71319 STR

### Sonderausstattungen

1 Band zusätzlich	25,-
Schloss: 2-Hakenverriegelung	Standard
Schloss: 4-Hakenverriegelung	98,-
Schloss: Automatikschloss	108,-
elektrischer Türöffner mit Tageshebel	79,-
Tür-Farben Sonderfarben Glanz 85 % (nach RAL)	199,-
Tür-Farben 2-farbig (innen weiß/außen nach RAL)	288,-
Sondermaße bis 1.180 x 2.112 mm (BxH)	176,-
Sondergrößen ab 1.180 x 2.112 mm (BxH)	230,-
Sonderglas: VSG, Motiv oder andere	119,-
nach außen öffnend	176,-

### Lieferservice

Planst du ein großes Projekt und hast keine Zeit, dir extra einen Transporter zu mieten? Wir liefern direkt zu dir nach Hause oder zu deinem ausgewählten toom Baumarkt.



[toom.de/service](http://toom.de/service)

## Zubehör

### Briefkasten „BK508“

Briefeinwurfklappe außen mit Briefkasten innen **170,-**

#### „BK508“, flach

Tiefe: 130 mm  
Höhe: 325 mm  
Breite: 260 oder 390 mm

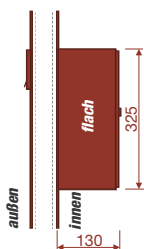

#### „BK508“, senkrecht

Tiefe: 380 mm  
Höhe: 130 mm  
Breite: 260 mm

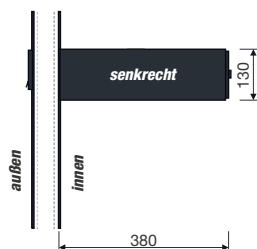

#### „BK508“, schräg

Tiefe: 278 mm  
Höhe: 350 mm  
Breite: 260 mm

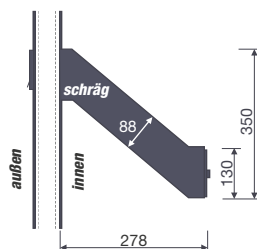

### Sprechanlagen- vorbereitung

mit Licht und  
Namensschild  
(1 bis 16 Klingel-  
knöpfe möglich),  
Preis auf Anfrage

### Sprechanlage

fertig eingebaut mit  
Hörer außen und  
Telefon für innen  
(per Stück), Preis  
auf Anfrage



**Fingerprint  
mit Motor 1.200,-**

\* Aussuchen und ankreuzen – mit dem Profi-Bestell-Service. Einfach den Fragebogen auf Seite 182 ausfüllen.

\*\* Lieferung frei Bordsteinkante innerhalb Deutschland (Festland), ca. 4-5 Wochen Lieferzeit.



## Profi-Bestell-Service

Viele Fragen, eine Antwort – unsere Profis helfen kompetent und fachgerecht und erstellen innerhalb kürzester Zeit ein kostenloses Angebot. Einfach ausfüllen und im toom Baumarkt deiner Wahl abgeben.

**Tel. 0800-1004815**

Fax 0221-149976296

E-Mail [pbs.toom@rewe-group.com](mailto:pbs.toom@rewe-group.com)

Kostenlose Fachberatung:

Beratung. Angebotserstellung. Lieferung.

[toom.de/pbs](http://toom.de/pbs)



# Anfragebogen Alu-Haustür

## Angaben zum Kunden

Name	_____	E-Mail	_____
Straße	_____	Telefon	_____
PLZ/Ort	_____	Fax	_____

## Angaben zur Tür

Türmodell  DIN rechts  DIN links

Serie  E (Füllungshaustür)  FÜ 63,5 (außen flügelüberdeckend)  FF 63,5 (beids. flügelüberdeckend)  
 FÜ 75,5 (außen flügelüberdeckend)  FF 75,5 (beids. flügelüberdeckend)

Größe  Standard: 1.100 x 2.100 mm (BxH)  Sondermaße bis 1.180 mm und 2.112 mm (BxH) \_\_\_\_\_ mm  
 Sondergrößen ab 1.180 mm und 2.112 mm (BxH) \_\_\_\_\_ mm

Farbe  Sonderfarbe (85 % Glanzgrad nach RAL)  
 2-farbig (innen weiß/außen nach RAL)  
 matt (35 % Glanzgrad) oder Strukturfarbe

Schloss  4-Haken-Verriegelung  Automatikschloss  Sperrbügelschloss  Panikschloss

Griffset  G409  G410  G411  G412  G413  G414  G416  G417  G418  G419

Glas  Standard (Satinato)  Sonderglas  Motivglas, Motiv \_\_\_\_\_

Zubehör  Sockelapplikation ES509  Profilzylinder  Fingerprint mit Motor  Türspion  zusätzl. Schlüssel \_\_\_\_\_ St.  
 elektrischer Öffner  Band (zusätzlich)  nach außen öffnend  Neubauschwelle \_\_\_\_\_ lfm  
 Profilverbr. 54 mm \_\_\_\_\_ lfm  Profilverbr. 95 mm \_\_\_\_\_ lfm  Flachdeckleisten 20/30/40 mm \_\_\_\_\_ lfm

Oberlicht mit Glas  bis 400 mm Höhe  bis 700 mm Höhe  bis 1.000 mm Höhe  > 1.000 mm Höhe  
 Oberlicht mit Aluminium-Füllung  bis 400 mm Höhe  bis 700 mm Höhe  bis 1.000 mm Höhe  > 1.000 mm Höhe  
 Seitenteil mit Glas  bis 400 mm Breite  bis 700 mm Breite  bis 1.000 mm Breite  > 800 mm Breite  
 Seitenteil mit Aluminium-Füllung  bis 400 mm Breite  bis 700 mm Breite  bis 1.000 mm Breite  > 800 mm Breite

## Dein Ansprechpartner

Baumarkt | \_\_\_\_\_

Verkäufer | \_\_\_\_\_

HWK | \_\_\_\_\_





# Einfach einbauen lassen!

## Einbauservice

**z. B. Haustüren**

- Wir montieren fachgerecht
- Inklusive Montage von Rahmen und Drückergarnitur
- Bis zu einer Türgröße von 110 x 210 cm (BxH)
- Besenreine Endreinigung
- Entsorgung der Verpackungsmaterialien

### Voraussetzung

- Passgenaue Maueröffnung

### Optional (gegen Aufpreis)

- Montage von Türen größer als 110 x 210 cm (BxH)
- Montage von Seitenteilen und Oberlichtern
- Demontage und Entsorgung

**ab 188,99**

Profi-Bestell-Service / Handwerkservice

Du kannst den Einbau deiner Haustür auch von unseren Handwerkern machen lassen – pünktlich und fachgerecht zum Festpreis!

### Handwerker-Service



## Handwerkserservice

**z. B. bei Einbauten**

Du willst renovieren, modernisieren, aus- oder umbauen? Der toom Handwerkserservice übernimmt für dich alle Arbeiten, die bei Renovierung, Aus- oder Umbau im und ums Haus anfallen.

- Planung und Koordination von Handwerkerleistungen aus einer Hand
- Festpreisgarantie, für große Projekte
- beachte unsere Finanzierungsangebote
- 5 Jahre Gewährleistung auf ausgeführte Dienstleistung



Sprich einfach den Handwerkskoordinator in deinem toom Baumarkt an oder nutze unsere

Online-Terminvereinbarung unter

[toom.de/hws](https://toom.de/hws)



# Traumhaft sichere Türen.



## Oberflächen-Variationen

Oberfläche  
Sandstruktur  
ähnl. RAL



weiß



anthrazit



basaltgrau



terra Braun



nussbaum-  
farben\*



mooreiche-  
farben\*



golden oak\*

## Sicherheitstüren



exklusive Designvarianten, umfangreiche Extra-Ausstattungen, energiesparende Wärmedämmung ( $U_f$ -Wert= 1,0 W/m<sup>2</sup>K), Alu-Bodenschwelle, 77 mm Profilstärke, 57-mm-Aluminium-Füllung, 3-fach-Sicherheitsverglasung (P4A-Scheibe außen), Winkhaus-Automatik-Schwenkriegelschloss (5-fach verriegelt), zusätzliche Aushebelsicherung an der Bandseite, integrierte Tagesfalle u. v. m., in 7 Farben und in Übergröße lieferbar, RC2 geprüft

Breite 88 - 114 cm  
Höhe 197 - 220 cm  
weitere Maße auf Anfrage



### Sicherheitshaustür „A801 S4“



anthrazit  
links, Art.-Nr. 150804  
rechts, Art.-Nr. 150805

1.999,-  
1.999,-



weiß  
links, Art.-Nr. 150802  
rechts, Art.-Nr. 150803

1.999,-  
1.999,-

### Sicherheitshaustür „A812 S4“



nussbaumfarben  
links, Art.-Nr. 150833  
rechts, Art.-Nr. 150834

2.499,-  
2.499,-



weiß  
links, Art.-Nr. 150830  
rechts, Art.-Nr. 150831

2.499,-  
2.499,-



## Aluminium-Haustür „A05“

Diese Türen kannst du dir auch auf Maß aufertigen lassen.

## Aluminium-Haustür „A04“

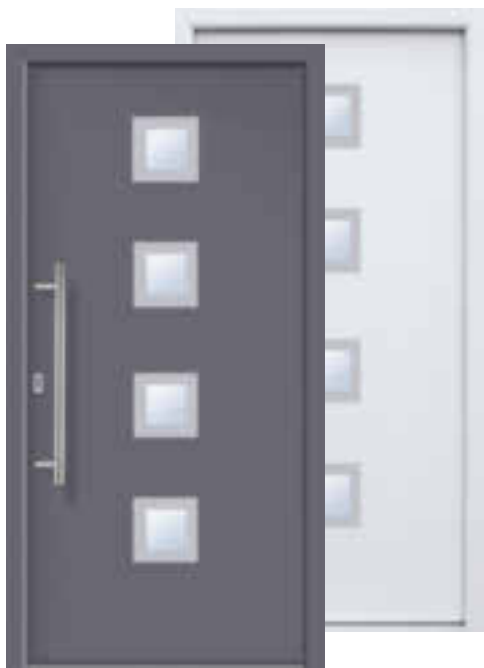

3-fach-Glas, Schwenkriegelschloss, 60 mm starkes Aluminium-Türblatt, flügelüberdeckend, 78 mm thermisch glasfaserverstärkter Aluminiumrahmen,  $U_g$ -Wert = 1,1 W/m<sup>2</sup>K, 3 Aushebel-sperren, in 3 Farben lieferbar, 98 x 208 cm (BxH)

**grau**  
links, Art.-Nr. 0050912 **999,-**  
rechts, Art.-Nr. 0050913 **999,-**

**weiß**  
links, Art.-Nr. 0050908 **999,-**  
rechts, Art.-Nr. 0050909 **999,-**

**weiß**  
links, Art.-Nr. 50415 **899,-**  
rechts, Art.-Nr. 50416 **899,-**

**grau**  
links, Art.-Nr. 50417 **899,-**  
rechts, Art.-Nr. 50418 **899,-**



3 Aushebel-sperren



zentimeter-genaue Ab-messungen

## Kunststoff-Nebeneingangstüren

5-fach-Verriegelung, zentimetergenau ohne Aufpreis, 60 mm Profilstärke, inkl. Griff u. Zylinder, nach außen öffnend lieferbar, Sicherheitspakete gegen Aufpreis wählbar, thermische Bodenschwelle, Aushebelsicherung Bandseite, 3 schwere Bänder, nach außen öffnend gegen Aufpreis lieferbar, Breite 80 - 113 cm, Höhe 180 - 220 cm, weitere Maße auf Anfrage

**1. „K301“**  
links, Art.-Nr. 0150870 **359.99**  
rechts, Art.-Nr. 0150871 **359.99**

**3. „K305“**  
links, Art.-Nr. 0150874 **359.99**  
rechts, Art.-Nr. 0150875 **359.99**

**359.99**  
**359.99**

**2. „K304“**  
links, Art.-Nr. 0150872 **359.99**  
rechts, Art.-Nr. 0150873 **359.99**

**4. „K308“**  
links, Art.-Nr. 0150879 **359.99**  
rechts, Art.-Nr. 0150880 **359.99**

**359.99**  
**359.99**

\*Gegen Aufpreis erhältlich

*Haustüren  
mit Qualität.*

Schnitt



**Kunststoff-Haustür „BASIC“**



163



160

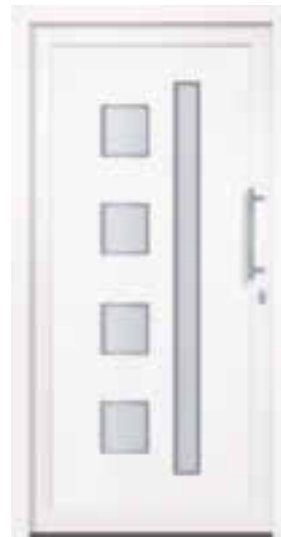

157



127



100



109

erhältlich in der Standardfarbe Weiß

optional mit 17-fach-Haken-Bolzen-Kombiverriegelung gegen Aufpreis erhältlich

Profilbautiefe 70 mm, verzinkter Stahlkern, stehend, in Blendrahmen und Türflügel, serienmäßige 5-fach- Rollzapfenverriegelung, Aluminium-Bodenschiene, Hochleistungsbänder, 3-dimensional höhen- und tiefen-verstellbar, Beispiel Rahmenaußenmaße 1.100x2.100 mm (BxH) **ab 799,-**



in vielen verschiedenen  
Größen erhältlich

**Balkontür-Schiebeelement**

Profilstärke 85 mm, 2-fach-Verglasung, rechts/links verwendbar, einfache Bedienung, inkl. Markenbeschlag mit Schließteilen aus gehärtetem Stahl, versch. Größen, z. B.

180 x 200 cm, Art.-Nr. 50914	<b>499,99</b>
195 x 200 cm, Art.-Nr. 50918	<b>569,-</b>
200 x 200 cm, Art.-Nr. 50915	<b>579,-</b>
200 x 210 cm, Art.-Nr. 50917	<b>629,-</b>
300 x 210 cm, Art.-Nr. 50916	<b>749,-</b>



Modell „Marl“ (Kunststoff/  
„Bocholt“ (Aluminium)  
in Weiß oder Anthrazit

**Kunststoff-Haustür**

hochwertiges Kunststoff-Markenprofil, Profilstärke 70 mm, verzinkter umlaufender Stahlkern in Blendrahmen und Türflügel, mit Schweißbeckverbindungen, umlaufende Lippendichtung, thermisch getrennte Bodenschiene, wärmegeämmte PVC-Sandwichfüllung, ESG-Sicherheitsverglasung Satinato mit Klarglasapplikationen, schwere Hochleistungsbänder, 3-dimensional höhen- und tiefenverstellbar, Aushebelschutz auf Bandseite, 17-fach-Haken-Bolzen-Kombiverriegelung, U<sub>g</sub>-Wert „Lingen“ = 1,6 W/m<sup>2</sup>K, U<sub>g</sub>-Wert „Marl“ = 1,7 W/m<sup>2</sup>K

**millimetergenaue Anfertigung**

**Maßbereich:**  
Breite 980 mm - 1.100 mm  
Höhe 1.980 mm - 2.100 mm

**Aluminium-Haustür**

hochwertiges Aluminium-Markenprofil, thermisch getrennt, Profilstärke 70 mm, pulverbeschichtet lackiert, umlaufende Lippendichtung, thermisch getrennte Bodenschiene, wärmegeämmte Alu-Sandwichfüllung, ESG-Sicherheitsverglasung Satinato mit Klarglasapplikationen, schwere Hochleistungsbänder, 3-dimensional höhen- und tiefenverstellbar, Aushebelschutz auf Bandseite, 17-fach-Haken-Bolzen-Kombiverriegelung, U<sub>g</sub>-Wert = 1,7 W/m<sup>2</sup>K

**millimetergenaue Anfertigung**

**Maßbereich:**  
Breite 900 mm - 1.100 mm  
Höhe 1.980 mm - 2.200 mm



Kunststoff- und Aluminium-Haustüren im direkten Vergleich

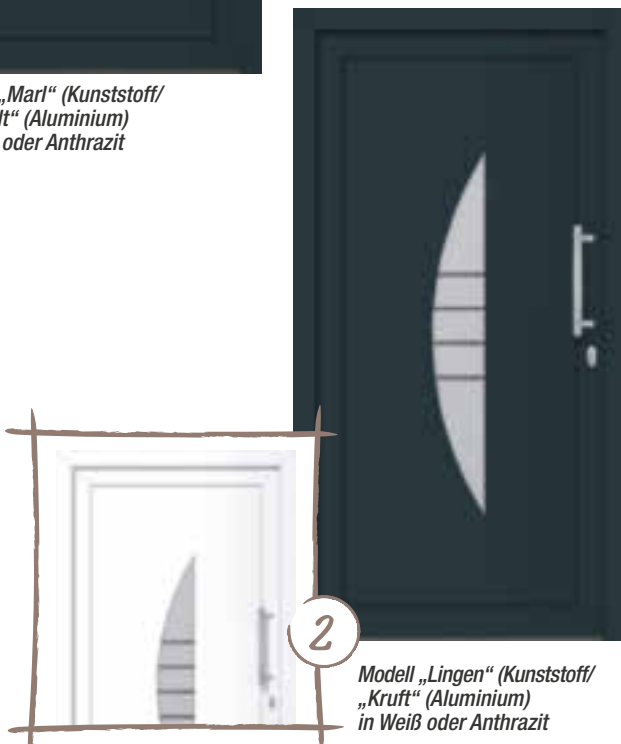

Modell „Lingen“ (Kunststoff/  
„Kruft“ (Aluminium)  
in Weiß oder Anthrazit

**1. Kunststoff-Haustür „Marl“**

innen und außen weiß, Art.-Nr. 150489 **1.499,-**  
innen weiß, außen anthrazit, Art.-Nr. 150498 **1.699,-**

**1. Alu-Haustür „Bocholt“**

innen und außen weiß, Art.-Nr. 150492 **1.599,-**  
innen und außen anthrazit, Art.-Nr. 150500 **1.799,-**

**2. Kunststoff-Haustür „Lingen“**

innen und außen weiß, Art.-Nr. 150490 **1.499,-**  
innen weiß, außen anthrazit, Art.-Nr. 150499 **1.699,-**

**2. Alu-Haustür „Kruft“**

innen und außen weiß, Art.-Nr. 150493 **1.599,-**  
innen und außen anthrazit, Art.-Nr. 150501 **1.799,-**

**Schnitt**



Schnitt Aluminium-Haustür

**Aluminium-Haustür „EXKLUSIV“ \***  
 Profilbautiefe 70 mm, pulverbeschichtet lackiert, serienmäßige 5-fach-Haken-Bolzen-Kombiverriegelung, thermisch getrennte Bodenschiene, schwere Hochleistungsbänder, 3-dimensional höhen- und tiefenverstellbar, Beispiel Rahmemaßenmaße 1.100x2.100 mm (BxH) **ab 1.299,-**

**Schnitt**



Querschnitt Holz-Haustür

**Holz-Haustür „EXKLUSIV“ \***  
 Blendrahmenstärke ca. 68 mm, inkl. Werkslackierung in einem Farbton nach Wahl, hochwertiges kammergetrocknetes Fichtenholz, serienmäßige 5-fach-Rollzapfenverriegelung, thermisch getrennte Bodenschiene, schwere Hochleistungsbänder, 3-dimensional höhen- und tiefenverstellbar, mit Verbundfaserverstärkung, Beispiel Rahmemaßenmaße 1.100 x 2.100 mm (BxH) **ab 1.999,-**



Viele Zusatzausstattungen und Dekore gegen Aufpreis optional wählbar!



**Oberflächen-Variationen**

**Kunststoff- und Alu-Haustüren (Dekor ein-/zweiseitig)**



**Alu- und Holzhaustüren, zusätzliche Lackierung**



**Holzhaustüren, zusätzliche zweiseitige Lasur**

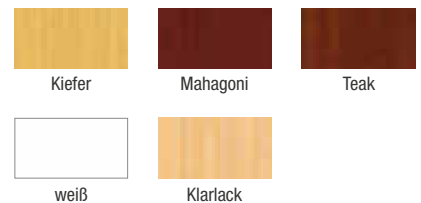

Alle Farbvarianten gegen Aufpreis erhältlich. Den aktuellen Preis erfrage bitte in deinem toom Baumarkt.

Weil der erste  
Eindruck zählt.



**Nebeneingangstüren „BASIC“, „EXKLUSIV“ und „KOMFORT“**

Erhältlich in der Standardfarbe Weiß. Viele Zusatzausstattungen und Sonderfarben/Dekore sind gegen Aufpreis optional wählbar.

1



**1. Kunststoff-Nebeneingangstür „BASIC“\***  
 Profilbautiefe 60 mm, verzinkter Stahlkern, stehend in Blendrahmen und Türflügel, serienmäßige 1-fach-Verriegelung, stabile Bodenschiene, schwere Türbänder, Beispiel Rahmenaußenmaße 880 x 1.980 mm (BxH)  
**ab 399,-**

2



**2. Aluminium-Nebeneingangstür „EXKLUSIV“\***  
 Profilbautiefe 70 mm, thermisch getrennte Aluprofile, serienmäßige 3-fach-Hakenverriegelung, thermisch getrennte Bodenschiene, schwere Hochleistungsbänder, 3-dimensional höhen- und tiefenverstellbar, Beispiel Rahmenaußenmaße 980 x 1.980 mm (BxH)  
**ab 899,-**

3



**3. Holz-Nebeneingangstür „KOMFORT“\***  
 Blendrahmenstärke ca. 56 mm, hochwertiges, kammergetrocknetes Fichtenholz, serienmäßige 5-fach-Rollzapfenverriegelung, stabile Bodenschiene, 2-dimensional höhen- und tiefenverstellbare Qualitätstürbänder, Beispiel Rahmenaußenmaße 1.100 x 2.100 mm (BxH)  
**ab 599,-**

\*Ca. 5 Wochen Lieferzeit



**Elektronisches Türschloss  
„secuENTRY easy 5601 Pincode“\***

Komplett-Set für Innen- und Außentüren, elektronischer „secuENTRY easy“-Zylinder mit Funkverbindung (Bluetooth 4.0 LE) zum „secuENTRY easy“-Keypad-Pincode, inkl. Batterien, Bedienungs- und Einbauanleitung, ermöglicht den Zugang über Smartphone oder Pincode-Eingabe, bis zu 50 Codes programmierbar (inkl. 1 Admin.-Code), inkl. mechanischen Notschlusses, Keypad wetterfest, Schutzklasse IP65, individuell passend für Türstärken bis 118 mm (59/59), kein Bohren – einfaches Nachrüsten, Art.-Nr. 1600960

**299.99**



**Elektronisches Türschloss  
„secuENTRY easy 5602 Fingerprint“\***

Komplett-Set für Innen- und Außentüren, elektronischer „secuENTRY easy“-Zylinder mit Funkverbindung (Bluetooth 4.0 LE) zum „secuENTRY easy“-Keypad-Fingerprint, inkl. Batterien, Bedienungs- und Einbauanleitung, ermöglicht den Zugang über Smartphone, Pincode-Eingabe oder Fingerprint, bis zu 50 Codes programmierbar (inkl. 1 Admin.-Code), davon max. 24 Fingerabdrücke, inkl. mechanischen Notschlusses, Keypad wetterfest, Schutzklasse IP55, individuell passend für Türstärken bis 118 mm (59/59), kein Bohren – einfaches Nachrüsten, Art.-Nr. 1600920

**349.99**



*Auf Wunsch kaufst du diesen praktischen Funkschlüssel wählen.*

**Funkschlüssel „secuENTRY 5713 sE-Key“\***

erweiterbares Zubehör, mit allen secuENTRY-Sets und Einzelzylindern kompatibler Funkschlüssel, einfach und bequem die Tür öffnen, innerhalb einer Reichweite von 400 cm öffnet der sE-Key via Funkverbindung (Bluetooth) den secuENTRY-Schließzylinder, die Tür lässt sich bequem und schlüssellos öffnen, einfaches Anlernen des sE-Keys mittels beiliegendem QR-Code, Art.-Nr. 1600959

**39.99**



**Software „secuENTRY 5750“\*/\*\***

professionelle Ergänzung zu secuENTRY-Sets, benutzerfreundliche Software für die allumfassende Übersicht, einfache Einrichtung und zentrale Konfiguration aller installierten secuENTRY-Einheiten, auch als zusätzliches Sicherheitstool nutzbar: ermöglicht u. a. das Auslesen der Zutritts historie, eine Übersicht wer wann das Haus betreten hat (z. B. Dienstpersonal, Handwerker etc.), geeignet für Schließanlagen mit bis zu 15 Benutzern und 8 Schlössern, keine permanente Funkverbindung zwischen PC und Schlosseinheit erforderlich (o. Laptop)

# Große Klappe. viel dahinter!



Du kannst Pakete auch in deiner Abwesenheit empfangen und von allen Paket- und Lieferdiensten versenden lassen.



## Paketkasten „eBoxx ParcelLock“

**Nie wieder auf Pakete warten:** ParcelLock ist ein Öffnungs- und Schließsystem mit codebasiertem Öffnungsmechanismus, der das mehrmalige Öffnen der Paketbox erlaubt. Dadurch können pro Tag mehrere Pakete und Lieferungen von sämtlichen Dienstleistern abgelegt werden. Die Besonderheit ist, dass auch Retouren und Pakete abgeholt werden können.

**PARCEL  
LOCK**



### eBoxx „E 634 ParcelLock“\*

Paketkasten aus verzinktem Stahl, mit elektronischem Schließsystem, 3-Punkt-Verriegelung und 3 Scharnieren, Türstopp mittels Anschlagstange, Notöffnungsmöglichkeit von innen (Kindersicherung), Türaste gegen unbeabsichtigtes Öffnen, stabile, dauerhafte und hochfeste Laserverschweißung, ausgefeiltes Belüftungssystem, Bodenversteifungen, 12,5 kg, 98 l, 380 x 575 x 450 mm (BxHxT),

**weiß,**  
Art.-Nr. 350126  
**silberfarben,**  
Art.-Nr. 350125

**399.-**

**399.-**

### eBoxx „EA 634 ParcelLock“\*

Paketkasten aus verzinktem Stahl inkl. Briefkasten, mit elektronischem Schließsystem, 3-Punkt-Verriegelung und 3 Scharnieren, Türstopp mittels Anschlagstange, Notöffnungsmöglichkeit von innen (Kindersicherung), Türaste gegen unbeabsichtigtes Öffnen, stabile, dauerhafte und hochfeste Laserverschweißung, ausgefeiltes Belüftungssystem, Bodenversteifungen, 17,8 kg, 20 + 98 l, 380 x 575 + 115 x 450 mm (BxHxT),

**weiß,**  
Art.-Nr. 350128  
**silberfarben,**  
Art.-Nr. 350127

**489.-**

**489.-**

### eBoxx „GV 644 ParcelLock“\*

Paketkasten aus verzinktem Stahl, mit elektronischem Schließsystem, 3-Punkt-Verriegelung und 3 Scharnieren, Türstopp mittels Anschlagstange, Notöffnungsmöglichkeit von innen (Kindersicherung), Türaste gegen unbeabsichtigtes Öffnen, stabile, dauerhafte und hochfeste Laserverschweißung, ausgefeiltes Belüftungssystem, Bodenversteifungen, 20,5 kg, 197 l, 575 x 760 x 450 mm (BxHxT),

**weiß,**  
Art.-Nr. 350130  
**silberfarben,**  
Art.-Nr. 350129

**549.-**

**549.-**

### eBoxx-Ständer „TERZO 160“\*

2 Pfosten inkl. Montage-Set, Pfosten gefertigt aus hochwertig pulverbeschichtetem Aluminium-Profil, zum Einbetonieren oder in Kombination mit dem TERZO-Fuß, 6,8 kg, 164 cm (H),

**weiß,**  
Art.-Nr. 350131  
**silberfarben,**  
Art.-Nr. 350132

**310.-**

**310.-**



Praktisches Zubehör:  
Mit dem passenden Ständer bringst du die Paket-Box auf die richtige Höhe.



# So bleibt der Schmutz vor der Tür.



Schuhabstreifermatte, Rips, hellgrau

Der erste Eindruck ist entscheidend – gerade im Eingangsbereich eines Hauses. Schuhabstreifer wirken einladend und heißen die Eintretenden willkommen. Gleichzeitig halten sie den Schmutz fern. Die Montage ist einfach und auch für Selbstbauer geeignet, da die Schuhabstreifer aus Fertigelementen bestehen.

### Schuhabstreifer „Vario Maschenrost“

30/10 für Bodenwanne 60 x 40 cm, Stahl, verzinkt, Tragstab in Querrichtung, Art.-Nr. 60742

**32.99**

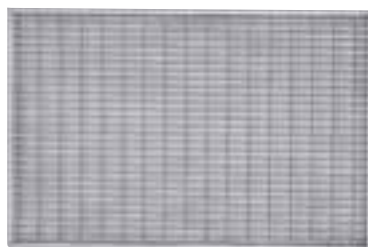

### Schuhabstreifer „Vario Light“

Bodenwanne aus PP, Nennweite 60/40 für alle Vario-Einleger, betongrau, aus Kunststoff (PP), Mittelstegsystem und Ablauföffnung DN 100 für Rohrstützen, 60 x 40 cm, Bauhöhe 7,5 cm, Art.-Nr. 60610

**23.99**



## Passende Schuhabstreiferplatten

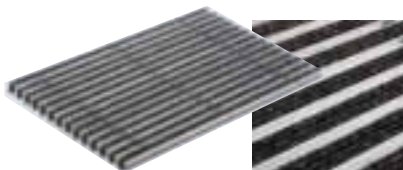

### Schuhabstreiferplatte

60 x 40 cm, Rips, Rauhaarrippstreifen, anthrazit, für den überdachten Außenbereich geeignet, Art.-Nr. 251438

**75.99**

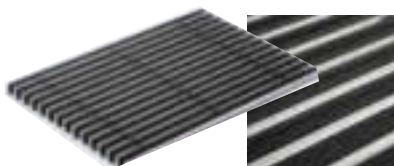

### Schuhabstreiferplatte „Vario“

60 x 40 cm, Gummi, gerillte Gummistreifen, schwarz, auch für den nicht überdachten Außenbereich geeignet, Art.-Nr. 251493

**88.99**

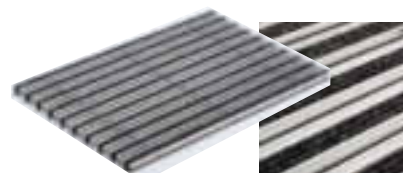

### Schuhabstreiferplatte „Vario“

60 x 40 cm, Rauhaarrippstreifen im Wechsel mit Bürstenleisten, anthrazit, für den überdachten Außenbereich geeignet, Art.-Nr. 60753

**98.99**



**Entwässerungsrinne**

Die ACO Self®-Entwässerung bietet viele gestalterische Möglichkeiten, Auffahrten schnell von Niederschlagswasser zu befreien und dabei mit Design zu glänzen. Die Verlegung ist sehr einfach und für Selbstbauer geeignet.

**Entwässerungsrinne „Hexaline 2.0“**

100 cm, schwarz, mit Stegrost, stahlverzinkt, Art.-Nr. 250010 **12.99**

**Entwässerungsrinne „Self® Standardline“**

100 cm, mit Stegrost, stahlverzinkt, Art.-Nr. 250272 **21.99**



Der Microgrip-Rost besitzt nicht nur eine besondere Optik, sondern leistet aufgrund seiner rutschhemmenden Oberflächenstruktur auch einen großen Beitrag zur Sicherheit auf Siedlungswegen.

**Entwässerungsrinnen säubern**

Wenn Laub und Schmutz deine Entwässerungsrinne verstopfen, haben wir einen smarten Trick für die Säuberung.

Alles, was du dafür benötigst, ist eine Einwegplastikflasche und ein Cuttermesser, mit dem du vorsichtig den Flaschenboden abschneidest.

Die flexible Flasche passt optimal in die Rinne und du kannst den Dreck damit einfach aufsammeln und wegwerfen. Clever, oder?

**Frag auch nach folgenden Designrosten**

Self®-Kunststoffrost mit Microgrip, schwarz



Self®-Stegrost, anthrazit pulverbeschichtet, 1 m



Self®-Edelstahl-Längsstabrost, 1 m



Self®-Gussrost, 0,5 m

# Sichere Wohnungseingangstür.



**Tipp**

**Zargen-Umrüst-Set für Wohnungseingangstüren**

Rüste deine Zarge im toom Baumarkt ganz einfach auf eine Zarge für Wohnungseingangstüren um. Verstärkte Schließblech und Bandaufnahme, und schon kann die Wohnungseingangstür eingehängt werden, Art.-Nr. 0100169

**39.99**

Wohnungseingangstüren verfügen durch ihren einzigartigen Aufbau über eine besonders widerstandsfähige Eigenschaft. Spezialbänder und -schlösser schützen diese Türen zusätzlich. Erhältlich in den Abmessungen 1.985 x 860/985 mm (HxB).

Zweiflügelige Türelemente können besonders große Maueröffnungen füllen und sind ein Blickfang.

Vorteile sind einfache Handhabung und problemfreie Montage.

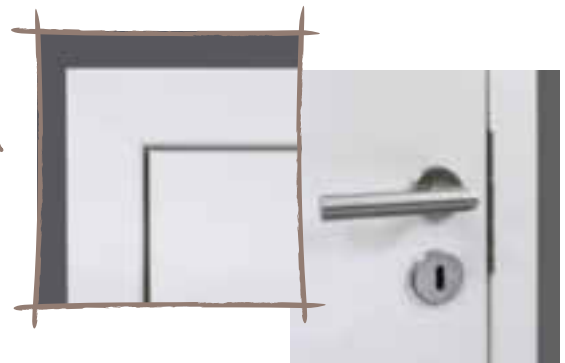

**Flächenbündige Türelemente**

Besonders moderne Optik, neben ihrem fließenden Übergang von Tür zu Zarge verfügen diese Türen über hochwertige und 3-dimensional verstellbare Rahmenteile. Gegen Aufpreis sind sämtliche Türelemente als flächenbündige Ausführungen erhältlich.



unsere Empfehlung für dich

**Profi (WET)**  
★★★★

**Basic (WET)**  
★★★

**Wohnungseingangstür**  
CPL, weiß, seidenmatt

Welche Tür passt zu meinen Bedürfnissen?	Grundaufbau	Profi (WET) ★★★★★			Premium Plus (RC2/RC3) ★★★		Premium-Rauchschutz (SM) ★★★★★		Premium-Brandschutz (Ei30) ★★★★★	
		• Schallschutz-Klasse I	• Klimaklasse III +/- 20 °C	• Element mit Prüfzeugnis Resistance Class (RC)	• Element mit Prüfzeugnis Smoke (Rauchschutz)	• Element mit Prüfzeugnis Smoke (Rauchschutz)	• Element mit Prüfzeugnis (Feuerschutzbeständigkeit 30 min)	• Brandschutzplatte	• Element mit Prüfzeugnis (Feuerschutzbeständigkeit 30 min)	
	PZ-Schloss	✓	✓	✓	✓	✓	✓	✓	✓	✓
	3-tlg.	✓	✓	✓	✓	✓	✓	✓	✓	✓
	Vollspan	✓	✓	✓	✓	✓	✓	✓	✓	✓

# Gewohnt sicher!

## Das Einmaleins des Türkaufs

Türen – sie trennen deine Außenwelt vom Wohnungsinneren, schaffen innerhalb deiner vier Wände Privatsphäre, können im Winter geheizte Zonen von ungeheizten abschirmen und sind unbestreitbar praktisch. Doch wie findest du die passende Tür für deinen ganz persönlichen Bedarf? Genau das wollen wir hier kurz und knapp für dich zusammenfassen und dir ein paar Richtungswisser an die Hand geben, damit du im Türenblätterwald nicht verloren gehst.

### Der Klassiker

Die Anschlagstür ist immer noch das Türmodell, das am häufigsten in Wohnungen verwendet wird. Sie ist entweder links oder rechts an der Zarge angeschlagen und lässt sich nach außen oder innen öffnen. Verschiedene Oberflächen und Materialien bestimmen die Türeigenschaften.

### Die Flexible

Schiebetüren bieten die ideale Möglichkeit, Räume flexibel zu trennen oder zu verbinden, z. B. Küche und Esszimmer. Da sie vor einer Wand laufen oder gar elegant in dieser verschwinden, stehen sie nicht im Weg, wenn die Raumtrennung nicht benötigt wird. Durch verschiedene Materialien können Schiebetüren von transparent bis blickdicht gestaltet werden.

### Die Raumsparende

Falttüren sind gerade für kleine Zimmer und Flächen geeignet, da sie eine besonders platzsparende Alternative der Raumtrennung bieten. Die einzelnen Türelemente können zusammengeschoben werden und ragen so nicht in den Raum hinein, wenn die Tür geöffnet ist.

### Die Stabile

Haustüren müssen natürlicherweise andere Anforderungen an Sicherheit, Dämmung, Schallschutz und gegebenenfalls Witterungsbeständigkeit erfüllen als Innentüren. Daher sollten für Wohnungstüren besonders stabile und robuste Materialien und Oberflächen genutzt werden. Für Einbruchssicherheit sorgen Dreifachverriegelung, Bodendichtung und Bandseitensicherung.



## Der richtige Rahmen

Die Tür passt perfekt und schwingt leicht auf und zu – soll auch dein Türeinsatz klappen, gilt es, beim Ausmessen der Türzarge Folgendes zu beachten:

- Die Maße an mehreren Punkten nehmen.
- Bei der Höhenmessung auch den Fußbodenbelag einbeziehen.
- Bei der Wandstärkenmessung auf den Wandaufbau (z. B. nachträgliche Verputzung) achten.

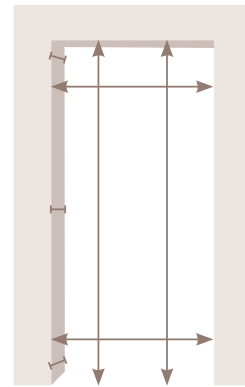

### Feintuning

Stehen die Hauptkomponenten erst einmal fest, sind die Einzelheiten dran: Die richtigen Türbänder musst du gemäß der eingesetzten Türzarge auswählen. Schlossvarianten gehen von Buntbartschlössern über Profilzylinderschlösser bis hin zum speziellen Badschloss. Mit Lichtausschnitten und verschiedenen Designs kannst du die Tür für dein Reich auch nach deinen Wünschen und ganz nach deinem Stil konzipieren.

## Türmittellagen

### Wabeneinlage

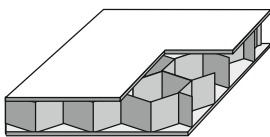

- Sehr leichtes Türblatt
- Hohe Flächenbelastung möglich
- Geringer Schutz vor Schall und Temperaturunterschieden

### Röhrenspanstreifeneinlage

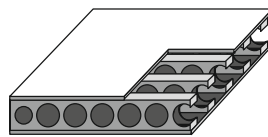

- Sehr leichtes Türblatt
- Hohe Flächenbelastung möglich
- Geringer Schutz vor Schall und Temperaturunterschieden

### Röhrenspankerneinlage

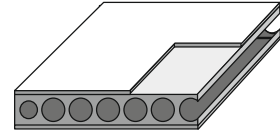

- Leichtes Türblatt, hohe Stabilität
- Schutz vor Schall und Temperaturunterschieden
- Hohe Flächenbelastung möglich

### Massivholz

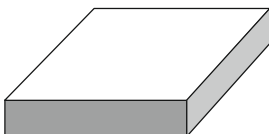

- Schweres Türblatt, sehr hohe Stabilität
- Guter Schutz vor Schall- und Temperaturunterschieden
- Besonders naturrechte Beschaffenheit

### Vollspaneinlage

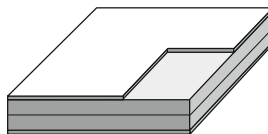

- Schweres Türblatt, sehr hohe Stabilität
- Guter Schutz vor Schall- und Temperaturunterschieden
- Hohe Flächenbelastung möglich

# Innentüren mit Stil.

**CPL-Schema**



## CPL-Zimmertür

hochwertige Tür mit CPL-Oberfläche, besonders widerstandsfähig gegen Stöße und Kratzer, erhältlich in den Abmessungen 610/735/860/985 x 1.985 mm (BxH)



CPL, Pinie, weiß\*



CPL, Arctic, weiß



CPL, Esche, weiß



CPL, hellgrau

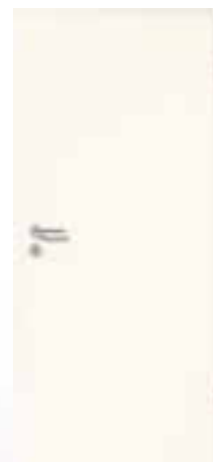

CPL, weiß, seidenmatt



CPL, cappuccinofarben



CPL, Bernsteineiche\*



CPL, Platineiche\*



CPL, Eiche, italia

**CPL – die Premium-Oberfläche**



wasserdampf-  
beständig



temperatur-  
beständig



zigarettenglut-  
beständig



stoßfest



kratzfest



abriebfest



beständig gegen  
haushaltsübliche  
Chemikalien



flecken-  
unempfindlich



lichtecht

Was musst du beim Einbau deiner Tür beachten?  
Wir haben es für dich Schritt für Schritt  
zusammengefasst unter

[toom.de/tuer-einbauen](http://toom.de/tuer-einbauen)



**CPL-Zimmertür**

hochwertige Tür mit CPL-Oberfläche, besonders wider-  
standsfähig gegen Stöße und Kratzer, erhältlich in den  
Abmessungen 610/735/860/985 x 1.985 mm (BxH)



CPL, Coco Bolo, weiß,



CPL, Buche, blumig



Eiche, hell



CPL, Nussbaum



CPL, Cappuccino, grau\*

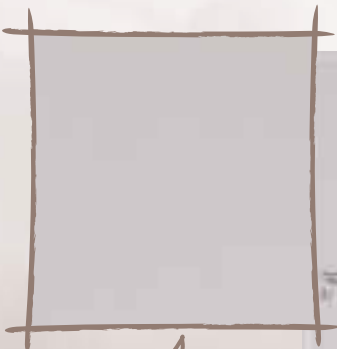

glatte  
Oberfläche

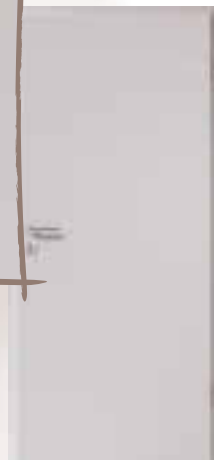

CPL, Ferrum



CPL, Kitt



CPL, Achat



CPL, Wenge

\*Strukturierte Oberfläche Den aktuellen Preis erfrage bitte in deinem toom Baumarkt.



Dekor uni weiß



Dekor Ahorn, rustikal



Dekor Buche, naturfarben

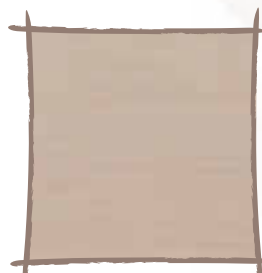

cappuccinofarben

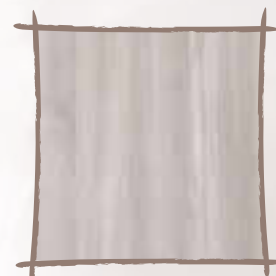

Eiche silberfarben



Dekor Eiche, hell



Dekor cappuccinofarben



Dekor Eiche, silberfarben \*



**Dekor-Zimmertüren**

Tür mit einer Dekorfolien-Oberfläche, fleckenunempfindlich und wasserdampfbeständig, erhältlich in den Abmessungen 610/735/860/985 x 1.985 mm (BxH)

**Designtüren „Brillant Line“**

Türen mit hochwertiger Mehrfachlackierung, erhältlich in den Abmessungen 610/735/860/985 x 1.985 mm (BxH)



**Designtür „Brillant Line 2505“**  
moderne und hochwertige V-Fräsung



**Designtür „Brillant Line 2508“**  
Türblatt mit V-Fugenfräsung, lackierte Oberfläche



**Designtür „Brillant Line 2513“**  
Türblatt mit V-Fugenfräsung, lackierte Oberfläche



**Designtür „Brillant Line 2514“**  
Türblatt mit V-Fugenfräsung, lackierte Oberfläche



**Designtür „Brillant Line 2504-LB“**  
mit hochwertig eingearbeitetem Lichtband, Verglasung frei wählbar

## Design und Landhaustüren

Wenn du Details schätzt und Wohn-Highlights setzen möchtest, dann empfehlen wir Design- und Landhaustüren der Marke **GetaDoor**. Auf Anfrage sind einzelne Modelle auch als **Schiebetür** mit einem **Laufkastensystem** vor oder in der Wand laufend erhältlich. Erhältlich in den Abmessungen 610/735/860/985 x 1.985 mm (BxH).

**GetaDoor®**

Innen- & Schiebetüren



**Zimmertür „Modern Line 3605-LA1“**  
mit hochwertig eingearbeiteten Lisenen in Edelstahloptik, Verglasungen frei wählbar



**Zimmertür „Modern Line 3602“**  
mit hochwertig eingearbeiteten Lisenen in Edelstahloptik



**Zimmertür „Look 2209“ \***  
mit hochwertig eingearbeitetem Lichtband, Verglasungen frei wählbar

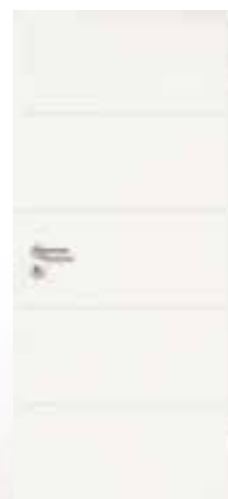

**Zimmertür „Straight Line 5505“**  
mit Dekorfolie in Rillenoptik



**Landhaustür „Straight Line 5507“**  
mit sauber geprägter Rillenoptik



**Landhaustür „Straight Line LA1-D“**  
mit sauber geprägter Rillenoptik, Verglasungen frei wählbar



**Landhaustür „Brillant Classic 4004“**  
mit lackierter Oberfläche



**Landhaustür „Brillant Classic 4002-B LA Sprosse 9“**  
mit lackierter Oberfläche, erhältlich mit verschiedenen Verglasungen, Verglasungen frei wählbar



Verglasung frei wählbar

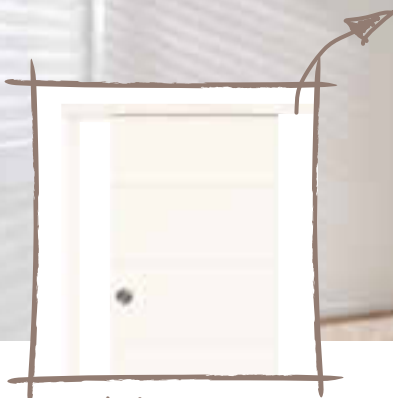

Schiebetür in vielen Varianten erhältlich

# Die machen mächtig Eindruck.



Ganzglastür „61/05 P“



**Schiebetür-Set „4 Premium“**  
Edelstahl-Optik, inkl. Selbst-einzug für sanftes, selbsttätiges Abstoppen der Tür,  
Art.-Nr. 100113 **349.99**

**Ganzglastür „61/05 P“\***  
mit Siebdruck-Schiebetür-Set 4 Premium, Edelstahl-Optik

## Da kommt was ins Rollen

Manchmal muss man den Dingen ihren Lauf lassen, dann öffnen sich einem neue, ungeahnte Möglichkeiten. Schiebetüren sind der Inbegriff einer modernen Architektur und lassen jedes Begehen eines Raums zu einem kleinen Erlebnis werden. Auf und zu – fast ganz von allein.

## Vorhaben clever finanziert.

### Finanzierung

- Bereits ab einem Einkaufswert von 199 €
- Kein Warten, direkt vor Ort abschließen
- Finanzierung und Laufzeit individuell gestalten
- Vermittlung erfolgt durch die Targobank AG

Alles zum Thema Finanzierung findest du unter

[toom.de/finanzierung](http://toom.de/finanzierung)



Innentür „30/03 Q“

**Innentür „30/03 Q“\***  
fühlbar geprägte 3D-Oberfläche, hochwertiger, mehrschichtiger Qualitätslack



# KILSGAARD

## Laserdruck

Dank innovativer Lasertechnik können besonders feine und haptisch reizvolle Designs auf Glas graviert werden. Die Oberfläche ist dauerhaft beständig und gut zu reinigen.



Siebdruckverglasung



Zur Ganzglastür „65/03 P“ mit Laserdruck gibt es auch das passende Gegengstück als Holztür: Treurtür „30/03 Q“ weiß lackiert.

Ganzglastür „65/03 P“

Ganzglastür „65/03 P“\*  
mit Siebdruck

## Mut zur Farbe

Du kannst Ganzglastüren nicht nur mit weißen Zargen, sondern auch mit vielen anderen Oberflächen kombinieren!

### Beispieloberflächen:



Lamikor, Raucheiche

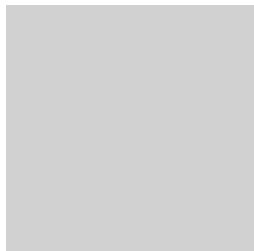

uni, grau



Lamikor, Eiche Sepia



Lamikor, Eiche Vintage



Ganzglastür „62/29-05“  
mit Siebdruck,  
Art.-Nr. 100097

179.99



Ganzglastür „62/29-07“  
mit Siebdruck,  
Art.-Nr. 100100

179.99

\*Den aktuellen Preis erfrage bitte in deinem toom Baumarkt.

**KILSGAARD**

**Stiltür „20/04“, weiß lackiert\***

*Edles Design  
im Innenraum.*

**Schiebetür „17/04“, weiß lackiert**



**Designfamilie**

**Was ist das?**

*Alles in einem Design. Ob Dreh-,  
Ganzglas-, Schiebe- oder  
Wohnungseingangelement.*

Passend für Türen: Zarge  
„20“, profiliert, weiß lackiert



**Stiltür „20/04-LA“\***



**Trendtür „17/14 R-L“\*\***



**Trendtür „17/14 F-W-LA“\*\***

Passend für Türen:  
Zarge „20“/„T17“/„42“/„3“,  
weiß lackiert

Schiebetür-Set 6 „42/WL“, Edelstahl-Optik, weiß lackiert



# KILSGAARD

## Zeitlos

42/WL überzeugt durch sein zeitloses, schlichtes Design. Der mehrschichtige Qualitätslack und ein glattes Finish machen die Oberfläche **pflegeleicht und strapazierfähig**. Das seidig matte Weiß (nach RAL 9010) harmoniert mit allen Stilrichtungen und Farben.

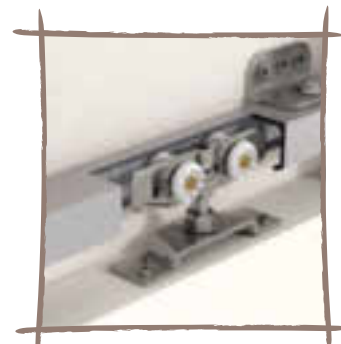

Schiebetür-Set 6, Edelstahl-Optik

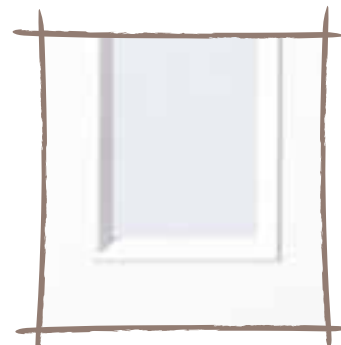

„42/LA-05“ \*\*\*



„42/00“, weiß lackiert \*\*\*



Modell „42/LA S-05“ \*\*\*

Für weitere Informationen wende dich bitte an deinen toom Baumarkt.

\* Die Stiltür „20“ gibt es auch als Wohnungsabschlusselement „58/04“. Mit diversen Verglasungen und Lichtausschnitten erhältlich.

\*\* Die Trendtür „17“ gibt es auch als Wohnungsabschlusselement „57/14 RC2“. Mit diversen Verglasungen erhältlich.

\*\*\* Die Weißlacktür „42/00“ gibt es auch als Wohnungsabschlusselement „52 RC2“. Mit diversen Verglasungen und Lichtausschnitten erhältlich.

Modell „02/03“, Kiefer, roh \*



Modell „02/SP6“

**Unsere Lieblingsstücke**

Diese Türmodelle sind so beliebt, dass es sie gleich in mehreren Ausführungen gibt: mit viel und wenig Transparenz. Glas ist durch seine glatte, porenfreie Oberfläche **äußerst hygienisch** und pflegeleicht. Kein anderer Werkstoff garantiert ein gleiches Maß an **Reinheit**.



Passend für Türen:  
Massivholzzarge „02“,  
profiliert, Kiefer, Fichte



Passend für Türen:  
Massivholzzarge „02“,  
Kiefer, Fichte



Ganzglastür „62/29-05“ mit Siebdruck \*\*



„63/00-E“, Siebdruck \*\*



„64/00-E“, Siebdruck \*\*

Modell „16/05“



**KILSGAARD**

## KILSGAARD Designfamilie:

Zu 16/05 gibt es auch das passende  
Gegenstück aus Glas:



„61/05-P“, Siebdruck

„61/05-N“, Siebdruck

Zu der Holztür „17/14 R-L“ gibt es auch das passende  
Gegenstück aus Glas (siehe S. 202).

### Die Oberfläche, die vieles spurlos wegsteckt

Lamikor ist kratz-, abrieb- und stoßfest sowie lösungsmittelbeständig. Sie ist farb- und lichtbeständig und dunkelt nicht nach. Ihre **natürdientische Holz-Optik** ist von Echtholz kaum zu unterscheiden. Die Oberflächen Raucheiche, Eiche Vintage und Eiche Sepia haben sogar eine **fühlbare Struktur**.



Typ 43 Modell „43/00“, Eiche Sepia



„43/LA S-05“, Eiche Sepia



„43/00“, Eiche Vintage



„43/LA-05“, Raucheiche

\* Modelle in Kiefer, roh, und Fichte, roh, gibt es gegen Aufpreis auch klar lackiert. Mit diversen Verglasungen und Lichtausschnitten erhältlich.

\*\*Alle Glastüren sind als Dreh- und Schiebetüren sowie als 2-flügelige Systeme erhältlich.

Den aktuellen Preis erfrage bitte in deinem toom Baumarkt.

Macht es euch gemütlich!



Lamellentür, Kiefer



Lamellentür, weiß

### Luftig und leicht

Eine offene Lamellentür ermöglicht die **Luftzirkulation** zwischen Schrankinnerem und dem Raum. Aus Kiefer oder weiß lackiert, für den sofortigen Einsatz geeignet.

#### Lamellentür, offen

Kiefer, weiß lackiert, Stärke 21 mm, verschiedene Höhen und Breiten, z. B. 395 x 394 mm (HxB), Art.-Nr. 7301570

#### Lamellentür, geschlossen

Kiefer, unbehandelt, Stärke 21 mm, verschiedene Höhen und Breiten, z. B. 462 x 394 mm (HxB), Art.-Nr. 7301459

### Lamellentüren aus Massivholz

Ob aus unbehandeltem Kiefer oder weiß lackiert, ob mit offenen oder geschlossenen Lamellen oder Gittertüren – Lamellentüren von HDM bieten mit vielen Abmessungen zahllose Einsatzmöglichkeiten. Egal ob für Unterschränke im Badezimmer, Kleiderschränke, Einbauschränke, Paravents, Trennwände, oder für eine Verkleidung der Heizung, Massivholztüren lassen sich leicht einbauen und erzielen außergewöhnliche Ergebnisse. Holz ist pure Natur, verbessert das Raumklima und bringt eine angenehme, freundliche Atmosphäre ins Haus.

Mit geringem charakteristischen Aufwand der Lamellentür deiner Wahl in der gewünschten Abmessung und dem richtigen HDM-Zubehör lässt sich schnell frischer Wind in die Räume bringen. So lässt sich ein Kulissenwechsel für jeden Raum im Handumdrehen realisieren.

Die unbehandelten Hölzer lassen sich problemlos mit handelsüblichen Produkten wachsen, ölen, beizen oder lackieren. Aus unserem Zubehörprogramm sind passende Schiebe- und Falttürbeschläge, Griffleisten, Holzknöpfe, Aluminiumschienen u. v. m. erhältlich.



**ORDNUNGS  
HÜTER**



Profiltür

*massive Möbeltüren aus Kiefer:  
ideal zur persönlichen  
Gestaltung jedes Wohnraumes*

**Profiltür**  
Kiefer, unbehandelt, Stärke 21 mm,  
verschiedene Höhen und Breiten,  
z. B. 474 x 394 mm (HxB),  
Art.-Nr. 7301811

*Profiltür, Kiefer, roh*

*Lamellentür, Kiefer,  
offen, weiß lackiert*

*Lamellentür,  
Kiefer, offen*

*Kassettentür,  
Kiefer, roh*





*Extra breites und  
langes Schild, so dass  
unschöne Löcher und  
Farbspuren der alten  
Garnitur „einfach“  
verschwinden.*



- Langschildgarnitur „Conte“**  
Edelstahl, satiniert, mit Hochhaltefeder,  
Schild 240 x 50 mm,  
**für Zimmertüren BB,**  
mit Buntbartlochung, Lochabstand 72 mm,  
Art.-Nr. 450778 **24.99**  
**für Eingangstüren PZ, Drücker/Drücker,**  
für Profilzylinderschloss, Lochabstand 72 mm,  
Art.-Nr. 450779 **24.99**  
**für Bad- und WC-Türen,**  
Lochabstand 78 mm,  
Art.-Nr. 450781 **32.99**  
**für Wohnungseingangstüren PZ, Knopf/Drücker,**  
für Profilzylinderschloss, Lochabstand 72 mm,  
Art.-Nr. 450780 **29.99**



- Langschildgarnitur „Renofast I“**  
Edelstahl, poliert/satiniert, mit Hochhaltefeder,  
Schild 240 x 50 mm,  
**für Zimmertüren BB,**  
mit Buntbartlochung, Lochabstand 72 mm,  
Art.-Nr. 450469 **21.29**  
**für Eingangstüren PZ, Drücker/Drücker,**  
für Profilzylinderschloss, Lochabstand 72 mm,  
Art.-Nr. 450619 **34.99**  
**für Bad- und WC-Türen,**  
Lochabstand 78 mm,  
Art.-Nr. 450470 **24.99**



- Langschildgarnitur „Renofast II“**  
Edelstahl, poliert/satiniert, mit Hochhaltefeder,  
Schild 240 x 50 mm,  
**für Zimmertüren BB,**  
mit Buntbartlochung, Lochabstand 72 mm,  
Art.-Nr. 450503 **21.29**  
**für Eingangstüren PZ, Drücker/Drücker,**  
für Profilzylinderschloss, Lochabstand 72 mm,  
Art.-Nr. 450620 **34.99**  
**für Bad- und WC-Türen,**  
Lochabstand 78 mm,  
Art.-Nr. 450468 **24.99**

- Langschildgarnitur „Nelson“**  
Messing, brüniert, ohne Hochhaltefeder,  
Schild 237 x 45 mm,  
**für Zimmertüren BB,**  
mit Buntbartlochung, Lochabstand 72 mm,  
Art.-Nr. 450736 **34.99**  
**für Wohnungseingangstüren PZ, Knopf/Drücker,**  
für Profilzylinderschloss, Lochabstand 72 mm,  
rechts, Art.-Nr. 450556 **49.99**  
links, Art.-Nr. 450785 **52.99**  
**für Bad- und WC-Türen,**  
Lochabstand 78 mm,  
Art.-Nr. 450737 **39.99**



- Langschildgarnitur „Nelson“**  
Messing, poliert, ohne Hochhaltefeder,  
Schild 237 x 45 mm,  
**für Zimmertüren BB,**  
mit Buntbartlochung, Lochabstand 72 mm,  
Art.-Nr. 455543 **31.99**  
**für Wohnungseingangstüren PZ, Knopf/Drücker,**  
für Profilzylinderschloss, Lochabstand 72 mm,  
rechts, Art.-Nr. 450555 **49.99**  
links, Art.-Nr. 450557 **49.99**  
**für Bad- und WC-Türen,**  
Lochabstand 78 mm,  
Art.-Nr. 455807 **39.99**





**Langschildgarnitur „Sale“**

Messing, poliert, mit Hochhaltefeder, Schild 233x44 mm, für Zimmertüren BB, mit Buntbartlochung, Lochabstand 72 mm, Art.-Nr. 450738



**39,99**

für Wohnungseingangstür PZ, Knopf/Drücker, für Profilzylinderschloss, Lochabstand 72 mm, rechts, Art.-Nr. 450585

**69,99**

links, Art.-Nr. 450584

**69,99**

für Bad- und WC-Türen,

Lochabstand 78 mm,

Art.-Nr. 450739

**49,99**

**Langschildgarnitur „Sale“**

Messing, Chrom, poliert, mit Hochhaltefeder, Schild 233x44 mm, für Zimmertüren BB, mit Buntbartlochung, Lochabstand 72 mm, Art.-Nr. 450740



**46,99**

für Wohnungseingangstür PZ, Knopf/Drücker, für Profilzylinderschloss, Lochabstand 72 mm, rechts, Art.-Nr. 450586

**89,99**

links, Art.-Nr. 450587

**89,99**

für Bad- und WC-Türen,

Lochabstand 78 mm,

Art.-Nr. 456819

**84,99**

*verschiedene Modelle  
passend zu jedem Stil*

**Langschildgarnitur „Triton“**

edelstahlfarben, satiniert/weiß, mit Hochhaltefeder, Griff aus Keramik Schild 230x45 mm, für Zimmertüren BB, mit Buntbartlochung, Lochabstand 72 mm, Art.-Nr. 450786



**77,99**

für Bad- und WC-Türen PZ, für Profilzylinderschloss, Lochabstand 78 mm, Art.-Nr. 450788

**89,99**

Alu F1

**Langschildgarnitur „Tanja“**

Alu, eloxiert, ohne Hochhaltefeder, Schild 240x47 mm, für Zimmertüren BB, mit Buntbartlochung, Lochabstand 72 mm,



**17,99**

Alu F1, eloxiert, Art.-Nr. 450452

**14,99**

Alu F2, eloxiert, Art.-Nr. 450458

für Eingangstüren PZ Drücker/Drücker, für Profilzylinderschloss, Lochabstand 72 mm,

Alu F1, eloxiert, Art.-Nr. 450454

**19,29**

Alu F2, eloxiert, Art.-Nr. 450460

**15,99**

für Eingangstüren PZ, Knopf/Drücker, für Profilzylinderschloss, Lochabstand 72 mm,

rechts/links, Alu F1, eloxiert, Art.-Nr. 450453

**19,29**

Alu F2, eloxiert, Art.-Nr. 450459

**19,99**

für Bad- und WC-Türen,

Lochabstand 78 mm,

Alu F1, eloxiert, Art.-Nr. 450455

**19,99**

Alu F2, eloxiert, Art.-Nr. 450797

**21,99**



Alu F2

*Stell dir deine  
Haustürdrückergarnitur  
selbst zusammen.*



**1. Knopflingschild, Alu F2, PZ für Haustüren**

Lochabstand 92 mm, Schild 240x47 mm, Art.-Nr. 450363

**24,99**

**2. Innenschild, Alu F2, PZ für Haustüren**

ohne Hochhaltefeder, Lochabstand 92 mm, Schild 240x47 mm, Art.-Nr. 450364

**8,99**

**3. Lochteil, Alu F2, für Haustüren**

Stiftaufnahme 10 mm, Art.-Nr. 450393

**12,99**



**Langschildgarnitur „Alison“**  
 Messing, Chrom, poliert, ohne Hochhaltefeder,  
 Schild 225 x 40 mm,  
**für Zimmertüren BB,**  
 mit Buntbartlochung, Lochabstand 72 mm,  
 Art.-Nr. 450730 **49.99**  
**für Bad- und WC-Türen,**  
 Lochabstand 78 mm,  
 Art.-Nr. 450731 **54.99**

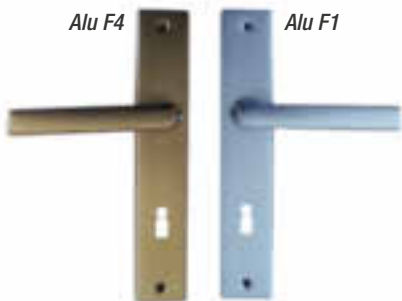

**Langschildgarnitur „Bonn“**  
 für Zimmertüren BB,  
 mit Buntbartlochung, ohne Hochhaltefeder,  
 Schild 221 x 40 mm, Lochabstand 72 mm,  
**Alu F1, eloxiert, Art.-Nr. 450466 13.99**  
**Alu F4, eloxiert, Art.-Nr. 450467 12.99**

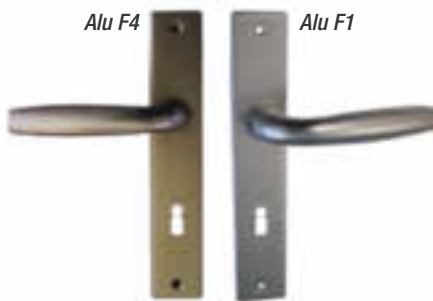

**Langschildgarnitur „Melbourne“**  
 für Zimmertüren BB,  
 mit Buntbartlochung, ohne Hochhaltefeder,  
 Schild 221 x 40 mm, Lochabstand 72 mm,  
**Alu F1, eloxiert, Art.-Nr. 450464 15.99**  
**Alu F4, eloxiert, Art.-Nr. 450465 14.99**



**Langschildgarnitur „Lori“**  
 Messing, poliert, mit Hochhaltefeder,  
 Schild 220 x 43 mm,  
**für Zimmertüren BB,**  
 mit Buntbartlochung, Lochabstand 72 mm,  
 Art.-Nr. 457370 **20.99**  
**für Bad- und WC-Türen,**  
 Lochabstand 78 mm,  
 Art.-Nr. 457391 **31.99**



**Kurzschildgarnitur „Nylon“**  
 weiß,  
 für Zimmertüren BB,  
 mit Buntbartlochung, Lochabstand 72 mm,  
 ohne Hochhaltefeder, Schild 166 x 45 mm,  
 Art.-Nr. 450481 **9.99**  
**für Bad- und WC-Türen,**  
 Lochabstand 78 mm,  
 Art.-Nr. 450484 **12.99**  
**für Eingangstüren PZ,**  
 für Profilzylinderschloss, Lochabstand 72 mm,  
 Art.-Nr. 450482 **9.99**

*Falls du es lieber kürzer  
 wüchtest, gibt es auch  
 Kurzschildgarnituren.*

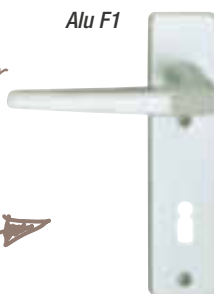

**Kurzschildgarnitur „Florence“**  
 eloxiert,  
 für Zimmertüren BB,  
 mit Buntbartlochung, Lochabstand 72 mm,  
 ohne Hochhaltefeder, Schild 160 x 40 mm,  
 Art.-Nr. 450456 **14.99**  
**für Bad- und WC-Türen,**  
 Lochabstand 78 mm,  
 Art.-Nr. 450463 **17.99**



**Langschildgarnitur „Martina“**  
 Edelstahl, satiniert, mit Hochhaltefeder,  
 Schild 235 x 40 mm,  
**für Zimmertüren BB,**  
 mit Buntbartlochung, Lochabstand 72 mm,  
 Art.-Nr. 457875 **35.99**  
**für Bad- und WC-Türen,**  
 Lochabstand 78 mm,  
 Art.-Nr. 457886 **51.99**



**Rosettengarnitur „Amos“**

Messing, edelstahlfarbig satiniert, mit Hochhaltefeder, Unterkonstruktion Nylon, Rosette Ø 50 mm, für Zimmertüren BB, mit Buntbartlochung, Art.-Nr. 457149  
für Bad- und WC-Türen, Art.-Nr. 450719

**34.99**

**44.99**



**Rosettengarnitur „Neptun“**

Messing, edelstahlfarbig satiniert/schwarz, mit Hochhaltefeder, Unterkonstruktion Nylon, Griff aus Keramik Rosette Ø 55 mm, für Zimmertüren BB, mit Buntbartlochung, Art.-Nr. 450724  
für Bad- und WC-Türen, Art.-Nr. 450725

**69.99**

**84.99**



**Rosettengarnitur „Nany“**

Messing, poliert/Keramik, weiß, ohne Hochhaltefeder, Unterkonstruktion Nylon, Rosette Ø 50 mm, für Zimmertüren BB, mit Buntbartlochung, Art.-Nr. 450658  
für Bad- und WC-Türen, Art.-Nr. 450799

**69.99**

**52.99**

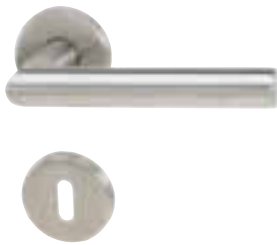

**Rosettengarnitur „Loft 1“**

Edelstahl, satiniert, mit Hochhaltefeder, Unterkonstruktion Nylon, Rosette Ø 50 mm, für Zimmertüren BB, mit Buntbartlochung, Art.-Nr. 450095

**8.49**



**Rosettengarnitur „Loft 2“**

Edelstahl, satiniert, mit Hochhaltefeder, Unterkonstruktion Nylon, Rosette Ø 50 mm, für Zimmertüren BB, mit Buntbartlochung, Art.-Nr. 450096

**8.49**



**Rosettengarnitur „Gloria Point“**

Messing, chromfarben/edelstahlfarbig satiniert, mit Hochhaltefeder, Unterkonstruktion Nylon, Rosette Ø 55 mm, für Zimmertüren BB, mit Buntbartlochung, Art.-Nr. 451231  
für Bad- und WC-Türen, Art.-Nr. 450708

**45.99**

**69.99**



**Rosettengarnitur „Lissabon“**

Chrom/edelstahlfarbig satiniert, mit Hochhaltefeder, Unterkonstruktion Metall, Schraubrosette Ø 52 mm, für Zimmertüren BB, mit Buntbartlochung, Art.-Nr. 450710  
für Bad- und WC-Türen, Art.-Nr. 450693

**27.99**

**32.99**



**Rosettengarnitur „Jillian“**

Edelstahl, satiniert, mit Hochhaltefeder, Unterkonstruktion Nylon, Rosette Ø 50 mm, für Zimmertüren BB, mit Buntbartlochung, Art.-Nr. 457743  
für Bad- und WC-Türen, Art.-Nr. 450721

**21.99**

**49.99**



**Rosettengarnitur „Lenny“**

Chrom, poliert/Edelstahl, satiniert, mit Hochhaltefeder, Unterkonstruktion Nylon, Rosette Ø 55 mm, für Zimmertüren BB, mit Buntbartlochung, Art.-Nr. 460273  
für Bad- und WC-Türen, Art.-Nr. 450705

**43.99**

**78.99**



**Rosettengarnitur „Mauritius“**

Edelstahl, satiniert, mit Hochhaltefeder, Unterkonstruktion Nylon, Rosette Ø 50 mm, für Zimmertüren BB, mit Buntbartlochung, Art.-Nr. 457787  
für Bad- und WC-Türen, Art.-Nr. 450720

**22.99**

**39.99**

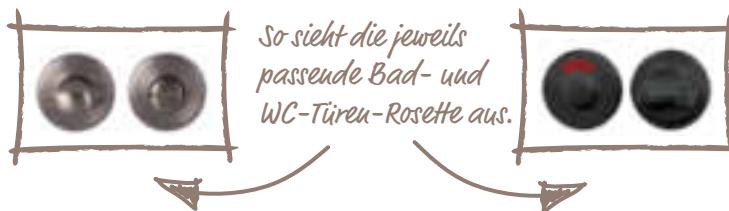

So sieht die jeweils passende Bad- und WC-Türen-Rosette aus.



**Rosettengarnitur „Wanda“**

Nylon, schwarz, ohne Hochhaltefeder, Rosette Ø 55 mm, für Zimmertüren BB, mit Buntbartlochung, Art.-Nr. 450486  
für Bad- und WC-Türen, Art.-Nr. 450480

**10.49**

**14.99**

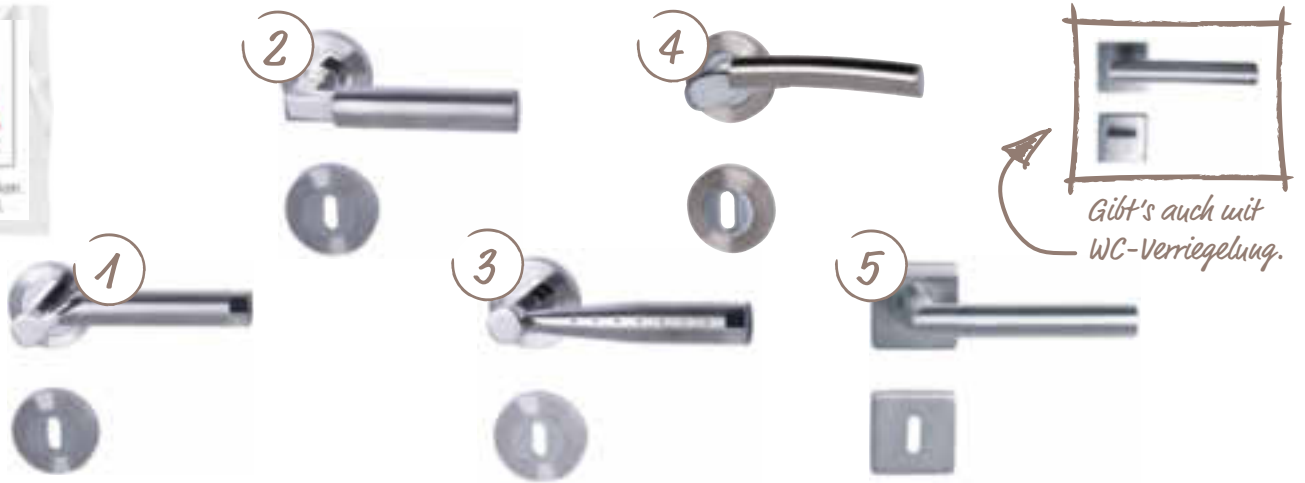

Gibt's auch mit WC-Verriegelung.

**Rosettengarnitur „Solid“**  
mit Hochhaltefeder, fest/drehbar gelagert, Unterkonstruktion Metall, Clipsrosette Ø 52 mm

**1. Rosettengarnitur „Solid 1“**  
Chrom, poliert/edelstahlfarbig satiniert, für Zimmertüren BB, mit Buntbartlochung, Art.-Nr. 450714 für Bad- und WC-Türen, Art.-Nr. 450697

**2. Rosettengarnitur „Solid 2“**  
Edelstahl, poliert/satiniert, für Zimmertüren BB, mit Buntbartlochung, Art.-Nr. 450716 für Bad- und WC-Türen, Art.-Nr. 450698

**3. Rosettengarnitur „Solid 5“**  
Edelstahl, poliert/satiniert, für Zimmertüren BB, mit Buntbartlochung, Art.-Nr. 450718 für Bad- und WC-Türen, Art.-Nr. 450700

**4. Rosettengarnitur „Solid 7“**  
Chrom, poliert/edelstahlfarbig satiniert, für Zimmertüren BB, mit Buntbartlochung, Art.-Nr. 450712 für Bad- und WC-Türen, Art.-Nr. 450695

**5. Rosettengarnitur „Solid 12 Square“**  
Edelstahl, satiniert, mit Cliprosette 53x53 mm, für Zimmertüren BB, mit Buntbartlochung, Art.-Nr. 0450798 für Bad- und WC-Türen, Art.-Nr. 0450782



**Rasterolive, Edelstahl, satiniert**  
**1. Rasterolive, Edelstahl, satiniert,** Stiftlänge 35/40 mm, Art.-Nr. 450418 **8.99**  
**2. Rasterolive II, Edelstahl, satiniert,** Stiftlänge 35 mm, Distanzring 10 auf 12, Art.-Nr. 450419 **8.99**

**1. Fensterolive, Alu, weiß,** Stiftlänge 35 mm, 45 Grad, inkl. 2 Schlüssel, Art.-Nr. 450416 **14.99**  
**2. Fensterolive, Edelstahl, satiniert, absperribar** Stiftlänge 24 - 42 mm, 90°-Rasterung, Unterkonstruktion Metall, Art.-Nr. 450544 **49.99**

**Balkontürgriff, Nylon, flach** 71 x 55 mm, LA 49 mm, verdeckte Verschraubung, **weiß, Art.-Nr. 450413 4.99**  
**braun, Art.-Nr. 450402 4.99**

**Türstopper, Edelstahl, satiniert** Ø 30 mm, 39 mm (H), Art.-Nr. 450408 **5.99**



Ganz sicher alles im Griff!

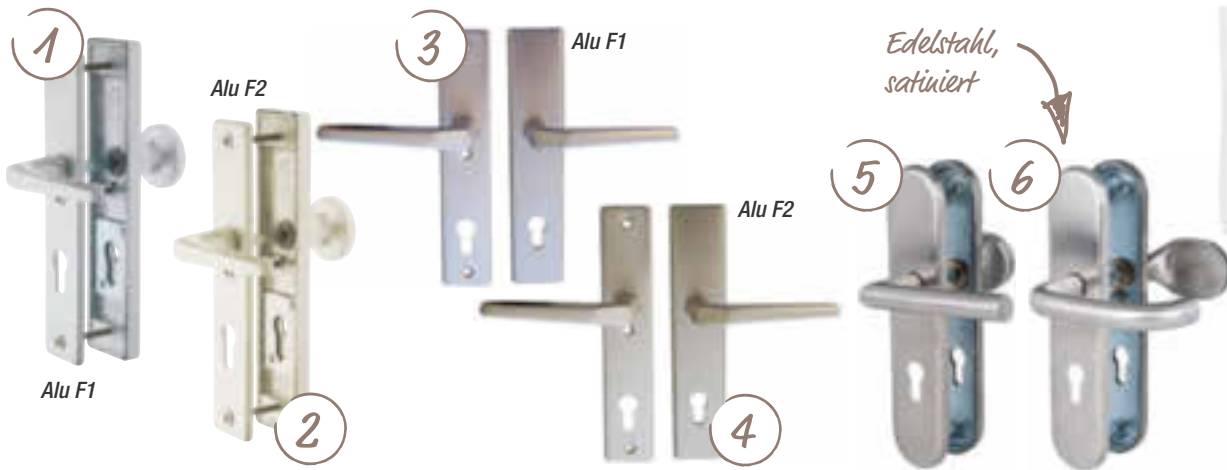

**Schutzbeschlag „Tira“**

für Haus- und Wohnungseingangstüren  
Knopf/Drücker PZ, ohne Hochhaltefeder,  
Lochabstand 72 mm, Stift 8 mm,  
für Türstärke 37 - 42 mm,  
Schild 250 x 53 x 12 mm,  
1. **Alu F1**, Art.-Nr. 0450793 **32.99**  
2. **Alu F2**, Art.-Nr. 0450789 **32.99**

ohne Hochhaltefeder, Lochabstand 92 mm,  
Stift 10 mm, für Türstärke 67 - 72 mm,  
Schild 250 x 53 x 12 mm,  
**Alu F1**, Art.-Nr. 0450794 (o. Abb) **34.99**  
**Alu F2**, Art.-Nr. 0450790 (o. Abb) **34.99**

**Drücker/Drücker PZ**

ohne Hochhaltefeder, Lochabstand 72 mm,  
Stift 8 mm, für Türstärke 37 - 42 mm,  
Schild 250 x 53 x 12 mm,  
3. **Alu F1**, Art.-Nr. 0450795 **32.99**  
4. **Alu F2**, Art.-Nr. 0450791 **32.99**

ohne Hochhaltefeder, Lochabstand 92 mm,  
Stift 10 mm, für Türstärke 67 - 72 mm,  
Schild 250 x 53 x 12 mm,  
**Alu F1**, Art.-Nr. 0450796 (o. Abb) **34.99**  
**Alu F2**, Art.-Nr. 0450792 (o. Abb) **34.99**

**Schutzbeschläge für Haus- und Wohnungseingangstüren PZ**

Lochabstand 72 mm, Türstärke 37 - 42 mm,  
SK 2 nach DIN EN 1906,  
5. **Knopf/Drücker**, Art.-Nr. 450727 **94.99**  
6. **Griffplatte/Drücker**, Art.-Nr. 450783 **89.99**

Lochabstand 92 mm, Türstärke 67 - 72 mm,  
SK 2 nach DIN EN 1906,  
5. **Knopf/Drücker**, Art.-Nr. 450726 **99.99**  
6. **Griffplatte/Drücker**, Art.-Nr. 450784 **89.99**

**Rosetten-Schmalrahmenhalbgarnitur PZ**

mit Hochhaltefeder, fest/drehbar gelagert, Unter-  
konstruktion Metall, Cliprosette, inkl. Stift 8 mm,  
1. „Cork“  
Edelstahl, poliert/satiniert,  
**rechts**, Art.-Nr. 450425 **14.99**  
**links**, Art.-Nr. 450426 **14.99**

2. „Metz“  
Edelstahl, satiniert,  
**rechts**, Art.-Nr. 450423 **14.99**  
**links**, Art.-Nr. 450424 **14.99**

**Stoßgriff, Edelstahl, satiniert**  
3. **Ø 30 mm, Stütze gerade**,  
Länge 400 mm, Lochabstand 300 mm,  
inkl. Befestigungsmaterial und Auflagescheibe,  
Art.-Nr. 450709 **54.99**

4. **Ø 32 mm, dreieckig, Stütze gerade**,  
Länge 382 mm, Lochabstand 350 mm,  
inkl. Befestigungsmaterial und Auflagescheibe,  
Art.-Nr. 450477 **69.99**

5. **Schutzrosette mit Kernziehschutz**  
Rosette 75 x 35 mm, oval, Lochabstand 50 mm,  
Zylinderüberstand 11 - 18 mm,  
Art.-Nr. 450390 **22.99**

6. **Schutzrosettenpaar PZ mit Kernziehschutz**  
Rosette Ø 55 mm, inkl. Schrauben,  
Zylinderüberstand 11 - 18 mm,  
Art.-Nr. 450535 **59.99**

**Schmalrahmengarnitur für Haus- und Nebeneingangstüren**

7. **weiß**,  
Lochabstand 92 mm, Schild 247 x 33 mm,  
Stift 8 mm, für Türstärke 71 - 86 mm,  
**Drücker/Drücker**,  
Art.-Nr. 450545 **24.99**  
**Drücker/Griffplatte**,  
Art.-Nr. 450546 **29.99**

8. **Edelstahlfarbig**  
Lochabstand 92 mm, Schild 247 x 32 mm,  
Stift 8 x 120 mm, für Türstärke 62 - 67 mm,  
**Drücker/Drücker**,  
Art.-Nr. 450136 **34.99**  
**Drücker/Griffplatte**,  
Art.-Nr. 450137 **39.99**





## Sicher durch die Nacht

Nachleuchtende Produkte unterstützen dich in deinem Alltag und helfen dir, dich in der Dunkelheit zu orientieren. Die patentierte und einzigartige Technologie der nachleuchtenden Produkte speichert das Licht der Sonne oder künstlichen Lichtquellen in Leuchtkristallen und gibt es über mehrere Stunden wieder ab. Der Ladevorgang dauert nur wenige Minuten und kann beliebig oft wiederholt werden.

### Drückergarnitur „Move Light“

Edelstahl, satiniert, BB, mit Hochhaltefeder, Unterkonstruktion Nylon, Rosette Ø 52 mm,  
**blau**, Art.-Nr. 450638 **59.99**  
**rot**, Art.-Nr. 450639 **59.99**  
**grün**, Art.-Nr. 450640 **59.99**  
**weiß**, Art.-Nr. 450715 **32.99**



### Wandtürstopper

nachleuchtend, Tag weiß/Nacht grün, 2 St., Ø 40 mm, selbstleuchtend, selbstklebend, Art.-Nr. 450354 **7.99**



### Bodentürstopper

Kunststoff, nachleuchtend,  
**1.** Ø 100 mm, Tag weiß/Nacht grün, Art.-Nr. 450800 **7.99**  
**2.** Ø 120 mm, Tag weiß/Nacht blau, Art.-Nr. 450303 **9.99**



Die Ziffern von 0-9 sowie die Buchstaben „a“ bis „f“ findest du in den toom Baumärkten.



selbstklebend

### Hausnummer, Edelstahl, Nr. 1

nachleuchtend, Tag weiß/Nacht blau, inkl. Befestigungsmaterial, Art.-Nr. 450338 **24.99**

### Hausnummer, Nr. 1

nachleuchtend, Tag weiß/Nacht grün, 0,5 mm, für glatte Oberflächen, Art.-Nr. 450320 **12.99**



### PZ-Cap, nachleuchtend

Tag weiß/Nacht grün, selbstleuchtend, selbstklebend, für Standardzylinder, Art.-Nr. 450437 **3.99**

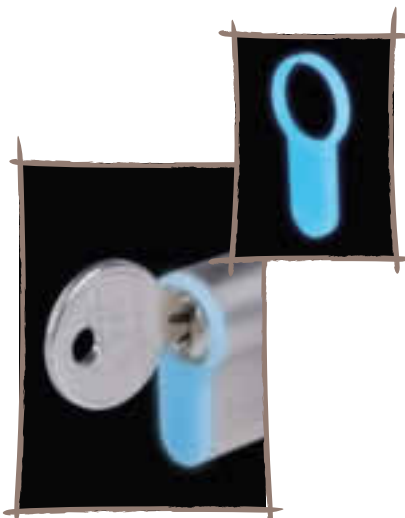

lädt sich mit Licht und leuchtet stundenlang



### PZ-Cap „Beetle“

nachleuchtend, Tag weiß/Nacht grün, selbstklebend für alle Zylinder und Wendeschlüssel, Art.-Nr. 450801 **4.99**

# Wahre Schatzkammern.

**BURG  
WÄCHTER**



1



2



mit elektrischem  
Zahlenschloss

mit gepanzertem Sicherheits-  
Doppelbartschloss



## Sicherheitsschrank „Combi-Line CL 20 E“\*\*

Sicherheitsstufe S 2 nach DIN EN 14450, Sicherheitsstufe B nach VDMA 24992 (Stand 05/1995), Feuerwiderstand LFS 30 P nach EN 15659 – 30 min Feuer-  
schutz für Papier, Verankerungsmöglichkeit in der Rückwand und im Boden,  
mit Befestigungsmaterial, serienmäßig mit 1 Fachboden, VdS-geprüftes  
elektronisches Zahlenschloss, inkl. 3 Batterien Micro LR 03 AAA,  
55 kg, 495 x 360 x 445 mm (BxHxT),  
Art.-Nr. 1450300

349.99

## Sicherheitsschrank „Combi-Line“

als komplette Serie ist der „Combi-Line“ zweim in zwei Größen erhältlich,  
jeweils in der Ausführung S mit gepanzertem Sicherheits-Doppelbartschloss  
und in der Ausführung E mit elektronischem Zahlenschloss,

1. „CL 10 S“, 435 x 320 x 380 mm, Art.-Nr. 1450301
2. „CL 10 E“, 435 x 320 x 380 mm, Art.-Nr. 1450384
3. „CL 20 S“, 495 x 360 x 445 mm, Art.-Nr. 1450395 (o. Abb.)

199.99  
319.99  
369.99



1

2

Wähle zwischen zwei  
Größen und Sicherungen.



## Waffenschrank „Ranger N“\*\*

Widerstandsgrad 0, typgeprüfte und vom ECB-S überwachte Sicherheit,  
zertifizierter Einbruchschutz nach EN 1143-1, Korpus 3-wandig, Tür  
doppelwandig, stabile 3-seitige Verriegelung durch 25 mm starke Rund-  
bolzen, durchgehende Hintergreifschiene an der Bandseite, serienmäßig  
vorgefertigt für Rückwandverankerung, entspricht § 36 des aktuellen  
Waffengesetzes, Stand 07/2017, als komplette Serie ist der „Ranger N“  
zudem in zwei Größen erhältlich, für bis zu 5 oder 7 Langwaffen inkl.  
Munition, jeweils in der Ausführung S mit gepanzertem Sicherheits-Doppel-  
bartschloss und in der Ausführung E mit elektronischem Zahlenschloss,

1. „Ranger N5“, 372 x 1.304 x 368 mm (BxHxT),  
„Ranger N5 S“, Art.-Nr. 1450501  
„Ranger N5 E“, Art.-Nr. 1450502
2. „Ranger N7“, 472 x 1.304 x 368 mm (BxHxT),  
„Ranger N7 S“, Art.-Nr. 1450503  
„Ranger N7 E“, Art.-Nr. 1450505

649.-  
729.-  
749.-  
829.-

\*Nicht im Lieferumfang enthalten \*\*Kurze Lieferzeit möglich Deko nicht im Lieferumfang enthalten

Türzubehör / Sicherheitsschränke



**Profi-  
Bestell-Service**

Respirez c'est

**BUBENDORFF**

IHR ELEKTRISCHER ROLLLÄDEN



## Vorsatz-Rolläden „ID1“

Serienmäßig ausgestattet mit:

- Elektronischem Motor und Funk-Handsender
- Ausgeschäumten Aluminium-Lamellen
- Effektiver Hochschiebesicherung
- Farben: weiß, silber, beige, braun und anthrazit
- Zur Montage auf den Fensterrahmen, auf die Fassade oder in die Laibung

### Produktvorteile

- Reduziert den Wärmeverlust im Winter, hilft so, Energie zu sparen
- Verhindert ein Überhitzen im Sommer, hält den Wohnraum angenehm kühl
- Rollläden mit Hochschiebesicherung erschweren unerwünschtes Eindringen in deinen Wohnraum

Höhe/Breite inkl. Kasten und Führungsschiene	440 - 1.200 mm	1.201 - 1.800 mm	1.801 - 3.000 mm
472 - 1.672 mm	<b>439,-</b>	<b>489,-</b>	<b>589,-</b>
1.673 - 2.672 mm	<b>569,-</b>	<b>589,-</b>	<b>809,-</b>

Verschiedenes Zubehör  
erhältst du in deinem toom Baumarkt



**Zusätzlicher Funk-  
Handsender\*\***  
zur Zentralsteuerung von  
max. 30 Rollläden

**66,-**



**5-Kanal-Funksender\*\***  
zur Steuerung von  
max. 30 Rollläden  
in 5 Gruppen

**119,-**



**Funk-Zeitschaltuhr\*\***  
zur zeitabhängigen Steuerung  
von max. 30 Rollläden  
in 4 Gruppen

**219,-**



### Solar-Antrieb\*\*

- Absolut unabhängig vom Stromnetz
- Sehr gut geeignet für Neubau und Renovierung
- Kein Durchbohren am Gebäude
- Einfach am Gebäude montieren, Transportsicherung deaktivieren, Sender betätigen\*\*\*

**299,-**

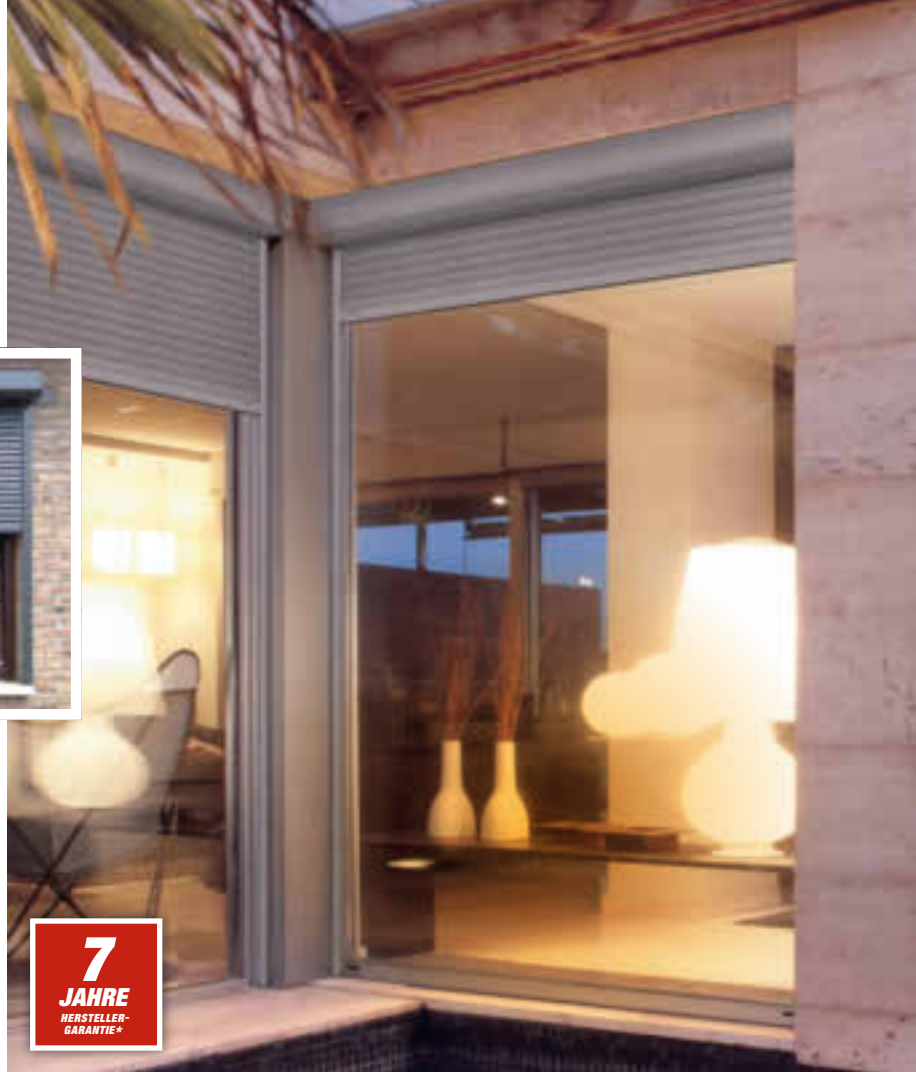

### Farben

117 Anthrazitgrau (RAL 7016)	115 Weißaluminium (RAL 9006)
240 Sepiabraun (RAL 8014)	100 weiß

Zwischen Farbdruck und tatsächlicher Farbe kann es zu Abweichungen kommen.





**Profi-  
Bestell-Service**

**Beck+Heun**  
BESTE WERTE FÜRS HAUS

Profi-Bestell-Service / Rollläden

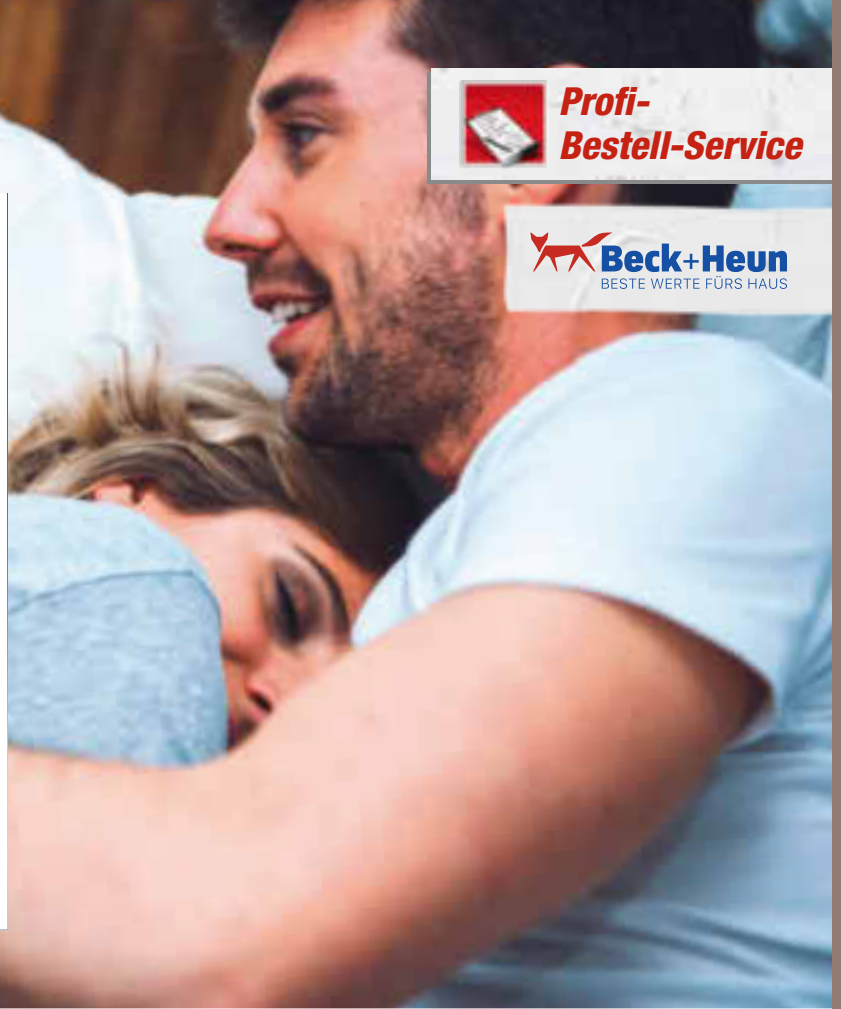

## Die Vorteile der „Alles drin“-Pakete

- Aufeinander abgestimmte Systemkomponenten
- Materialplanungsservice
- Schnellere Montagezeiten durch vorsortierte Kleinteile
- Geprüfte Qualitätsbauteile mit CE-Prüfung
- Keine Kostenüberraschungen
- Farbkombinationen möglich

### **Zeitersparnis und reibungslose Abläufe auf Bestellung**

Die Ausstattung des Rollladenkastens bringt zahlreiche Einzelteile und -schritte mit sich. Wo vieles zusammenkommt, sind Fehler und Verzögerungen oftmals vorprogrammiert. Bring doch einfach alles auf einen Nenner: Die Komplettierungspakete von Beck+Heun beinhalten alle erforderlichen Einzelteile für den Rollladen- oder Raffstorekasten – in bester Qualität und optimal aufeinander abgestimmt. Inklusive sind ein umfangreicher Service sowie der Komfort, für alles denselben Ansprechpartner zu haben.

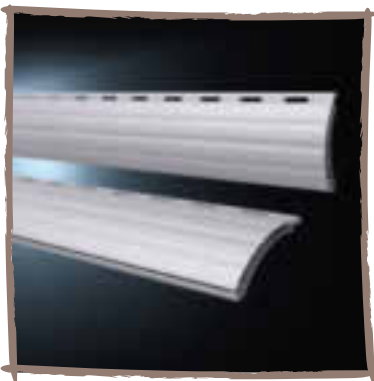

### **PVC-Rollladenprofile**

PVC-Rollladenprofile sind die beliebtesten Schattenmacher und bieten bewährte Qualität bei moderaten Kosten.

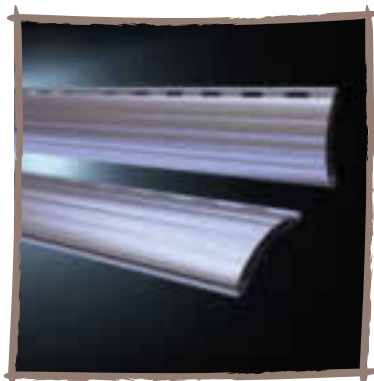

### **Alu-Rollladenprofile**

Pulverbeschichtete Aluminium-Profile verfügen über zusätzliche Stabilität und machen den Rollladenpanzer noch widerstandsfähiger und robuster. Bei großflächigen Fenstern sind sie die erste Wahl, da sie nicht durchhängen und starken Windböen standhalten. Darüber hinaus verfügen Aluminium-Profile über eine PU-Ausschäumung, die zusätzliche Wärme- und Schallschutzdämmung bietet.

## Individuell zusammenstellbar

### **Bestimme selbst, was reinkommt**

- Aluminium- oder PVC-Rollladenpanzer
- Gurt- oder Funkmotor
- Aluminium- oder PVC-Führungsschienensystem
- Insektenschutzrollo, Plissee oder Spannrahmen

### **Rollladenpanzer bieten**

- Wärmedämmung
- Hohe Lebensdauer und Beständigkeit
- Lärm- und Schallschutz
- Einbruchshemmende Wirkung
- Optionale Komfortsteuerungen



# Lieblingsplätze schaffen.

## Materialkunde

- Marmor und Granit sind natürliche Gesteine, die mehr oder weniger farblich bis transparent geädert oder gebändert sein können.
- Marmor ist für innen geeignet, Granit ist für innen und außen geeignet.
- Ökologisch, hygienisch, pflegeleicht und UV-beständig
- Oberfläche und Vorderkante poliert, Kopfseiten ca. 6 cm poliert
- Kanten gefast, Granit-Fensterbänke mit unterseitig innenliegender Wassernase
- Farb- und Strukturschwankungen sind naturbedingt möglich.

## Innen- und Außen-Fensterbank „New Impala“ \*

z. B. 101 x 20 x 2 cm (LxBxS),  
Art.-Nr. 3450060

**26.99**



„New Impala“

## So geht's:

### Verlegehinweise

- Verlegung mit weißen Natursteinflextlebern
- Verfugung mit natursteingeeigneten Fugenmörteln
- Abdichtung mit Natursteinsilikon
- Fensterbänke bereits vor der Verlegung mit Marmor- und Natursteinimprägnierung behandeln

### Transporthinweis

grundsätzlich hochkant transportieren  
(auch im PKW oder Anhänger)

### Größen

101/113/126 x 20 x 2/3 cm (LxBxS) und  
101/113/126 x 25 x 2/3 cm (LxBxS)



### Innen- und Außen-Fensterbank „Granit Hellgrau“

z. B. 101 x 20 x 2 cm (LxBxS),  
Art.-Nr. 3450028

**23.99**



### Innen-Fensterbank „Carrara-Marmor“

z. B. 101 x 20 x 2 cm (LxBxS),  
Art.-Nr. 3452890

**20.99**



### Innen-Fensterbank „Jura-Marmor“

z. B. 101 x 20 x 2 cm (LxBxS),  
Art.-Nr. 3452625

**19.99**



**Profi-  
Bestell-Service**

## Produktvorteile

- Farbecht
- Alterungsbeständig
- Naturstein ist nicht brennbar
- Hartgestein mit hoher Oberflächenhärte
- Große Materialauswahl
- Einbaufertig zugeschnitten
- Hartgesteine auch für außen

## Wunschmaße

Breite der Fensterbänke bis zu 200 cm.  
Deine Wunschmaße für Breite und Tiefe  
gerne auf Anfrage.

## Fensterbank

### Hartgestein (Granit)



### Naturmarmor

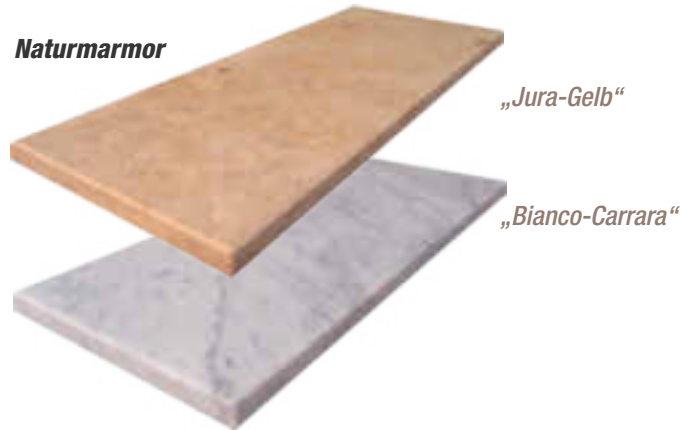

### Micromarmor



**Profi-Bestell-  
Service**



## Profi-Bestell-Service

Vom Fach für alle Fälle – mit dem  
toom Profi-Bestell-Service gelingt  
jedes Bauvorhaben.

Mehr unter

[toom.de/pbs](https://toom.de/pbs)



Alu, 1 lfm, 1,5 mm, anthrazit, Ausladung 165 mm,  
Art.-Nr. 3440016 **16.99**

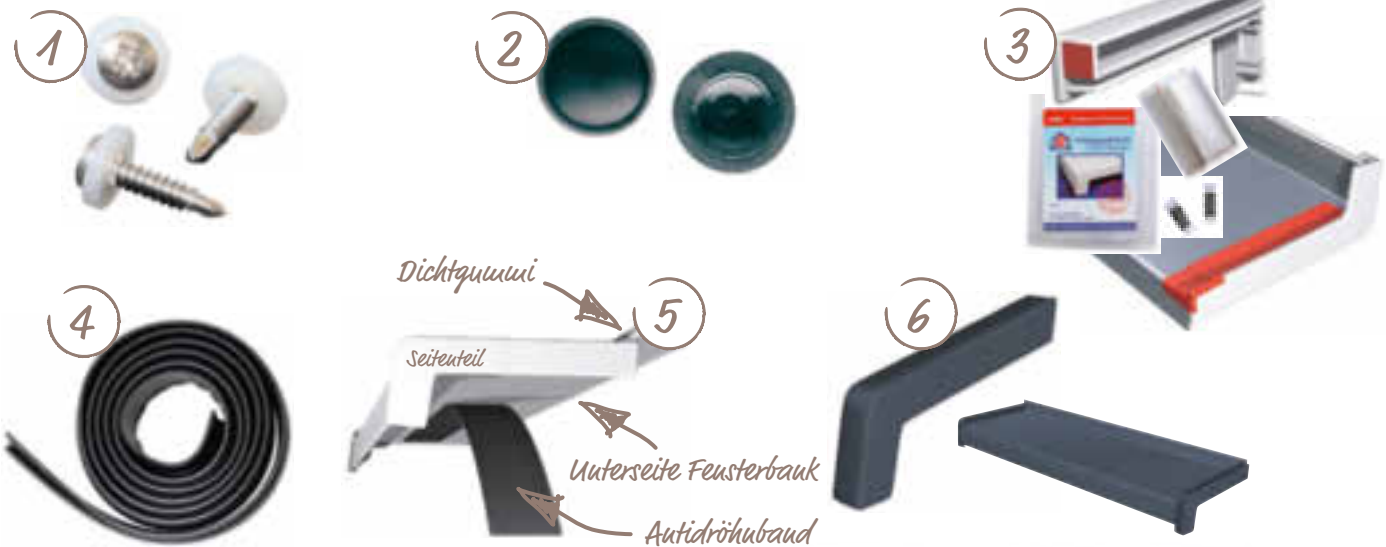

**1. Fensterbankschrauben**  
Edelstahl, inkl. dauerelastischer  
Polyamid-Scheibe,  
Art.-Nr. 3442571

**2.99**

**2. Kappen für  
Fensterbankschrauben**  
anthrazit, aus PVC,  
Art.-Nr. 3440014

**1.29**

**3. Schlagregendicht-Set**  
Art.-Nr. 3440013

**7.49**

**4. Antidröhuband**  
50 x 1.000 mm, selbstklebendes Band,  
Art.-Nr. 3444936

**1.99**

**5. Dichtgummi**  
schwarz, 200 cm,  
Art.-Nr. 3440012

**6.39**

**6. PVC-Seitenteile**  
anthrazit, 165 mm,  
Art.-Nr. 3440010

**3.79**

### SAREI Fensterbankprofile

**SAREI** Fensterbankprofile leiten das Wasser kontrolliert von deinen Fenstern ab und schützen die Unterkonstruktion vor eindringendem Wasser. Hochwertige Seitenteile aus PVC (Material LuranS) oder Aluminium schließen seitlich ab. Um die Trommelgeräusche bei Regen zu reduzieren, verwendest du am besten Antidröhnstreifen auf der Unterseite der Fensterbank. Für den wasserdichten Anschluss der Fensterbank an das Fenster ist der Dichtgummi unverzichtbar. Mit Fensterbankschrauben aus Edelstahl befestigst du deine Fensterbänke zuverlässig. Du kannst die Schrauben auch mit farblich passenden Kappen abdecken. Optional kannst du das Schlagregendicht-Set von **SAREI** verwenden, um die seitlichen Abschlüsse der Fensterbank abzudichten.



## Profi-Bestell-Service

Viele Fragen, eine Antwort – unsere Profis helfen kompetent und fachgerecht und erstellen innerhalb kürzester Zeit ein kostenloses Angebot. Einfach ausfüllen und im toom Baumarkt deiner Wahl abgeben.

Tel. **0800-1004815**

Fax 0221-149976296

E-Mail [pbs.toom@rewe-group.com](mailto:pbs.toom@rewe-group.com)

Kostenlose Fachberatung:

Beratung, Angebotserstellung, Lieferung.

[toom.de/pbs](http://toom.de/pbs)



# Anfragebogen Fenster

### Angaben zum Kunden

Name		E-Mail	
Straße		Telefon	
PLZ/Ort		Fax	

### Angaben zu Kunststoffelementen

Rahmen, weiß     Flügel, weiß    Dichtungen bei Profil    Entwässern    Standardglas  
 innen \_\_\_\_\_ innen \_\_\_\_\_ weiß \_\_\_ grau \_\_\_     vorne     4/16/4, U<sub>g</sub>-Wert = 1,1    Sprossen    Rollladenführung  
 außen \_\_\_\_\_ außen \_\_\_\_\_ Dekor schwarz \_\_\_     unten     \_\_\_\_\_     LZR \_\_\_\_\_ mm     unten 5° schräg  
 sonstige Bemerkungen (anderes Profil, Glasleisten, Sprossen, Besonderheiten)     Wiener \_\_\_\_\_ mm     plus \_\_\_\_\_

Stück	Typ F BT, HT NET*	Rahmenaußenmaße		Pfosten	Stulp	Beschlag, Aufteilung, Anzahl der Flügel	Zusatzprofile zusätzlich zu den Rahmenaußenmaßen				Sonderglas, Ornament	Traverse	R.-Führung	Aufsatzrollladen zusätzlich zur Rahmenaußen- maßhöhe
		Breite	Höhe				unten FBA	links	rechts	oben				
				<input type="checkbox"/>	<input type="checkbox"/>		<input type="checkbox"/>	<input type="checkbox"/>	<input type="checkbox"/>	<input type="checkbox"/>	<input type="checkbox"/>	<input type="checkbox"/>	<input type="checkbox"/>	
				<input type="checkbox"/>	<input type="checkbox"/>		<input type="checkbox"/>	<input type="checkbox"/>	<input type="checkbox"/>	<input type="checkbox"/>	<input type="checkbox"/>	<input type="checkbox"/>	<input type="checkbox"/>	
				<input type="checkbox"/>	<input type="checkbox"/>		<input type="checkbox"/>	<input type="checkbox"/>	<input type="checkbox"/>	<input type="checkbox"/>	<input type="checkbox"/>	<input type="checkbox"/>	<input type="checkbox"/>	
				<input type="checkbox"/>	<input type="checkbox"/>		<input type="checkbox"/>	<input type="checkbox"/>	<input type="checkbox"/>	<input type="checkbox"/>	<input type="checkbox"/>	<input type="checkbox"/>	<input type="checkbox"/>	
				<input type="checkbox"/>	<input type="checkbox"/>		<input type="checkbox"/>	<input type="checkbox"/>	<input type="checkbox"/>	<input type="checkbox"/>	<input type="checkbox"/>	<input type="checkbox"/>	<input type="checkbox"/>	
				<input type="checkbox"/>	<input type="checkbox"/>		<input type="checkbox"/>	<input type="checkbox"/>	<input type="checkbox"/>	<input type="checkbox"/>	<input type="checkbox"/>	<input type="checkbox"/>	<input type="checkbox"/>	
				<input type="checkbox"/>	<input type="checkbox"/>		<input type="checkbox"/>	<input type="checkbox"/>	<input type="checkbox"/>	<input type="checkbox"/>	<input type="checkbox"/>	<input type="checkbox"/>	<input type="checkbox"/>	
				<input type="checkbox"/>	<input type="checkbox"/>		<input type="checkbox"/>	<input type="checkbox"/>	<input type="checkbox"/>	<input type="checkbox"/>	<input type="checkbox"/>	<input type="checkbox"/>	<input type="checkbox"/>	
				<input type="checkbox"/>	<input type="checkbox"/>		<input type="checkbox"/>	<input type="checkbox"/>	<input type="checkbox"/>	<input type="checkbox"/>	<input type="checkbox"/>	<input type="checkbox"/>	<input type="checkbox"/>	
				<input type="checkbox"/>	<input type="checkbox"/>		<input type="checkbox"/>	<input type="checkbox"/>	<input type="checkbox"/>	<input type="checkbox"/>	<input type="checkbox"/>	<input type="checkbox"/>	<input type="checkbox"/>	
				<input type="checkbox"/>	<input type="checkbox"/>		<input type="checkbox"/>	<input type="checkbox"/>	<input type="checkbox"/>	<input type="checkbox"/>	<input type="checkbox"/>	<input type="checkbox"/>	<input type="checkbox"/>	
				<input type="checkbox"/>	<input type="checkbox"/>		<input type="checkbox"/>	<input type="checkbox"/>	<input type="checkbox"/>	<input type="checkbox"/>	<input type="checkbox"/>	<input type="checkbox"/>	<input type="checkbox"/>	
				<input type="checkbox"/>	<input type="checkbox"/>		<input type="checkbox"/>	<input type="checkbox"/>	<input type="checkbox"/>	<input type="checkbox"/>	<input type="checkbox"/>	<input type="checkbox"/>	<input type="checkbox"/>	
				<input type="checkbox"/>	<input type="checkbox"/>		<input type="checkbox"/>	<input type="checkbox"/>	<input type="checkbox"/>	<input type="checkbox"/>	<input type="checkbox"/>	<input type="checkbox"/>	<input type="checkbox"/>	
				<input type="checkbox"/>	<input type="checkbox"/>		<input type="checkbox"/>	<input type="checkbox"/>	<input type="checkbox"/>	<input type="checkbox"/>	<input type="checkbox"/>	<input type="checkbox"/>	<input type="checkbox"/>	
				<input type="checkbox"/>	<input type="checkbox"/>		<input type="checkbox"/>	<input type="checkbox"/>	<input type="checkbox"/>	<input type="checkbox"/>	<input type="checkbox"/>	<input type="checkbox"/>	<input type="checkbox"/>	
				<input type="checkbox"/>	<input type="checkbox"/>		<input type="checkbox"/>	<input type="checkbox"/>	<input type="checkbox"/>	<input type="checkbox"/>	<input type="checkbox"/>	<input type="checkbox"/>	<input type="checkbox"/>	

### Dein Ansprechpartner

Baumarkt \_\_\_\_\_  
 Verkäufer \_\_\_\_\_  
 HWK \_\_\_\_\_

\* Fenster, Balkontür



**Profi-  
Bestell-Service\***

# Durchblick dank Qualitätsfenster.

## Kunststoff-Fenster „Streamline Trend“

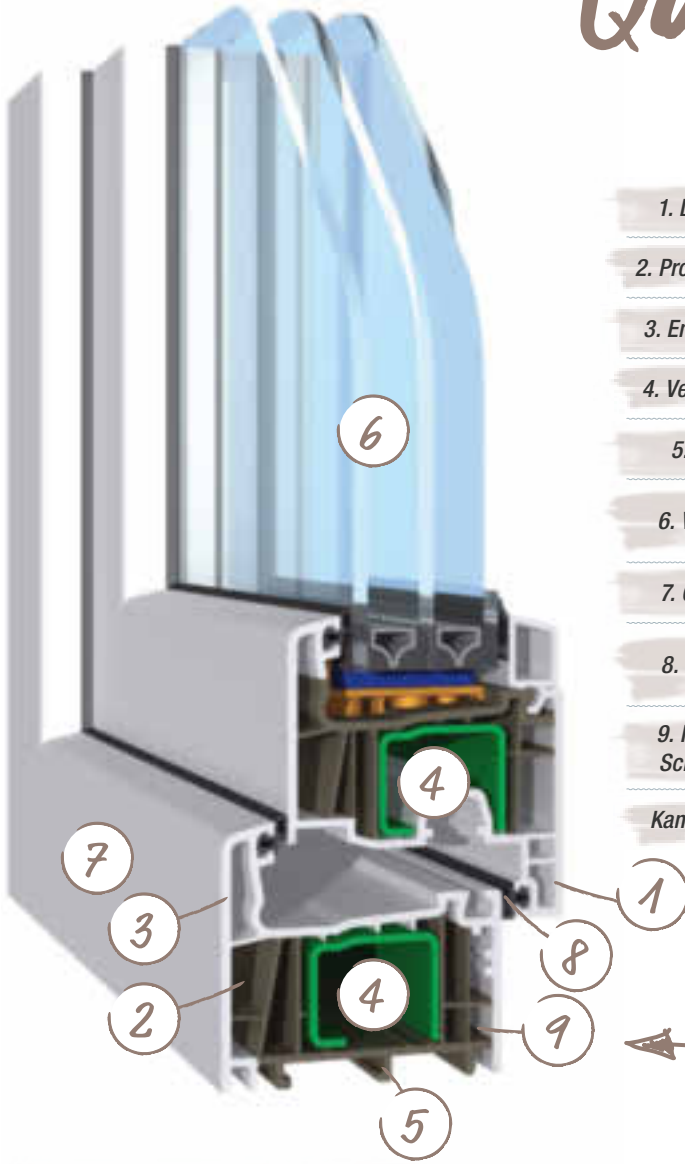

1. Dichtungen	Anschlag- und Verglasungsdichtungen mit umlaufenden TPE-Dichtungen in Rahmen und Flügel
2. Profilwanddicke	Außenwandungen der Hauptprofile nach RAL, Innenwandungen nach konstruktiven Anforderungen
3. Entwässerung	über separate Vorkammer nach vorn oder verdeckt nach unten
4. Verstärkungen	generell groß dimensionierte, verzinkte Stahlverstärkungen sorgen für eine hohe Stabilität des Fensters
5. Bautiefe	Alle Hauptprofile haben eine Bautiefe von 76 mm und sorgen für sehr gute Wärmeschutzwerte
6. Verglasung	$U_g$ -Wert = 1,1, Wärmeschutzstandard, alle handelsüblichen Isolierglasscheiben für Wärme- und Schallschutz sowie mit Einbruchhemmung bis zu einer Glasstärke von 48 mm möglich
7. Oberfläche	salamanderweiß durchgefärbt, mit Long-Life-Oberflächenschutz, extrem glatte und damit schmutzabweisende Oberfläche
8. Beschläge	Basissicherheitsbeschlag, silberfarben, mit 2 Pilzkopfverriegelungen, Auflaufstütze, Fehlbedienungsperre, Zuschlagsicherung und einbrennlackierten, weißen bzw. titanfarbenen, sichtbaren Beschlagteilen
9. Flügel- und Scherenlager	sind in speziellen doppelten Profilsatznocken verschraubt. Die Ausreißfestigkeit erhöht sich dadurch im Vergleich zu anderen Systemen um bis zu 50 %
Kammeraufbau	5-Kammer-System

$U_w$ -Wert möglich bis 0,71 W/m<sup>2</sup>K bei 3-fach-Verglasung, bis 0,4 W/m<sup>2</sup>K und warmer Kante extra

*klassisches Design mit  
moderner Technik*

Unseren Handwerkerservice zur Fenstermontage findest du unter  
**[toom.de/hws](http://toom.de/hws)**

### Fenstereigenschaften

**Verschluss mit System**  
Das neue Verschlussystem ist mit mehreren Achtkantbolzen ausgestattet, deren großer Hub für eine sichere Verriegelung sorgt.

**Fensterlüftung mit Sicherheit**  
Im Vergleich zu herkömmlichen Dreh-Kipp-Beschlägen verfügt der optional lieferbare Abstellbeschlag neben der Drehöffnung über die neue Funktion „Parallel abstellen“. In dieser Position wird der Fensterflügel umlaufend 6 mm parallel vom Rahmen abgestellt und zusätzlich verriegelt. Diese Abstellfunktion ermöglicht eine natürliche und gleichmäßige Belüftung, während gleichzeitig die erhöhte Sicherheit nach Stufe 3, wie auch im geschlossenen Zustand des Fensters, erreicht wird.



## Dämmung mit Profil

Die Fenster haben bereits mit 2-fach-Verglasung sehr gute Wärmedämmungswerte. Durch den Einsatz von 3-fach-Verglasung mit Edelgasfüllung sind bis zu 0,70 W/m<sup>2</sup>K erreichbar.

## Holzdekore und Farben – entdecke die kreativen Möglichkeiten

Hochleistungsfolien, entwickelt für die Außenanwendung auf Fenstern und Türen, trotzen Wind und Wetter und ihre hohe Farbstabilität gewährleistet eine lange Lebensdauer bei gleichbleibender Produktqualität. Natürlich eignen sich alle Folien auch für die Anwendung auf der Innenseite der Fenster. Ob innenliegende Sprossen, die keinen Reinigungsaufwand erfordern, aufgesetzte „Wiener Sprossen“ mit eigenem Schattenwurf oder glasteilende konstruktive Sprossen – den Gestaltungsmöglichkeiten sind nahezu keine Grenzen gesetzt.



## Kunststoff-Fenster „BluEvolution“

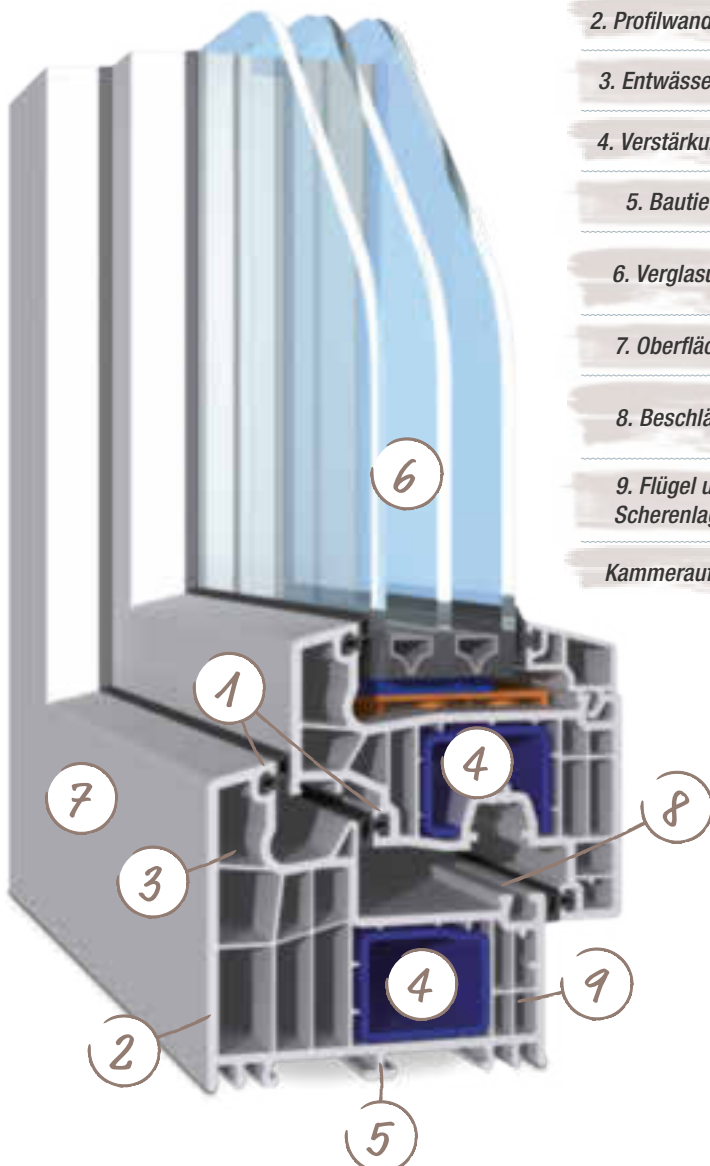

<b>Design</b>	elegante Linienführung mit schmaler Ansichtsbreite von nur 118 mm, Passivhaus-tauglich mit entsprechender Verglasung
<b>1. Dichtungen</b>	3-fach umlaufende, verschweißte Dichtungen
<b>2. Profilwanddicke</b>	Außenwandungen der Hauptprofile nach RAL, Innenwandungen nach konstruktiven Anforderungen
<b>3. Entwässerung</b>	über separate Vorkammer nach vorn oder verdeckt nach unten
<b>4. Verstärkungen</b>	Generell groß dimensionierte verzinkte Stahlverstärkungen sorgen für eine hohe Stabilität des Fensters
<b>5. Bautiefe</b>	Profile mit einer außergewöhnlichen Bautiefe von 92 mm erreichen herausragende Wärmeschutzwerte
<b>6. Verglasung</b>	Eine maximale Scheibendicke von 60 mm erlaubt auch den Einsatz von Gläsern, die in andere Fenster nicht mehr passen. 3-fach-Verglasung „light“ – mit 22,5 kg/m <sup>2</sup> ist diese kaum schwerer als eine 2-fach-Scheibe
<b>7. Oberfläche</b>	salamanderweiß durchgefärbt, mit Long-Life-Oberflächenschutz, extrem glatte und damit schmutzabweisende Oberfläche
<b>8. Beschläge</b>	Basissicherheitsbeschlag, silberfarben, mit 2 Pilzkopfverriegelungen, Auflaufstütze, Fehlbedienungssperre, Zuschlagsicherung und einbrennlackierten, weißen bzw. titanfarbenen, sichtbaren Beschlagteilen
<b>9. Flügel und Scherenlager</b>	sind in speziellen doppelten Profilsuzusatznocken verschraubt. Die Ausreißfestigkeit erhöht sich dadurch im Vergleich zu anderen Systemen um bis zu 50 %
<b>Kammeraufbau</b>	6-Kammer-System

das Fenster der Zukunft



### Profi-Bestell-Service\*

Vom Fach für alle Fälle – mit dem toom Profi-Bestell-Service gelingt jedes Bauvorhaben.

Mehr unter

[toom.de/pbs](http://toom.de/pbs)

\*Aussuchen und ankreuzen – mit dem Profi-Bestell-Service. Einfach den Fragebogen auf Seite 221 ausfüllen.



*Auch Balkontüren sind  
mit 3-fach-Verglasung  
erhältlich.*



**Kunststoff-Fenster „RATIONAL“\***

5-Kammer-Profilsystem, Profilbautiefe 70 mm, weiß, serienmäßiger Stahlkern in Flügel- und Blendrahmen, 2-fach-Wärmeschutzverglasung,  $U_g$ -Wert = 1,1 W/m<sup>2</sup>K, Markenbeschlag, verstellbare Schließteile, ohne Fenstergriff,  
Beispiel 1-flügelig, Rahmenaußenmaße  
**500 x 500 mm (BxH)**  
Beispiel 2-flügelig, Rahmenaußenmaße  
**1.000 x 600 mm (BxH)**

ab **126.99**

ab **254.99**

**Kunststoff-Fenster und Kunststoff-Balkontür „RATIONAL+“\***

5-Kammer-Profilsystem, Profilbautiefe 70 mm, weiß, serienmäßiger Stahlkern in Flügel- und Blendrahmen, 3-fach-Wärmeschutzverglasung,  $U_g$ -Wert = 0,7 W/m<sup>2</sup>K. Markenbeschlag, verstellbare Schließteile, ohne Fenstergriff,  
Beispiel 1-flügelig, Rahmenaußenmaße  
**Fenster 500 x 500 mm (BxH)**  
**Balkontür 700 x 1.900 mm (BxH)**  
Beispiel 2-flügelig, Rahmenaußenmaße  
**Fenster 1.000 x 600 mm (BxH)**  
**Balkontür 1.300 x 1.900 mm (BxH)**

ab **169.99**

ab **329.99**

ab **339.99**

ab **649.-**



# Perfekt in Form & Funktion.

**RORO**  
TÜREN · FENSTER

Holz- & Kunststoff-Fenster

## Fertigung nach Maß

Finde bei RORO die schönste Fensterform für dein individuell gestaltetes Zuhause. Du kannst zwischen verschiedenen ungewöhnlichen Fensterelementen, wie Drei-, Fünf- oder Sechseckfenstern, bis hin zu Segment- oder Rundbogenelementen wählen.

Entscheide selbst, in welcher Form die Sonne in dein Heim scheint.

### Bauarten und -formen

Diverse Fenster und Formen auf Anfrage erhältlich. Auch mit Ober- und Unterlicht.

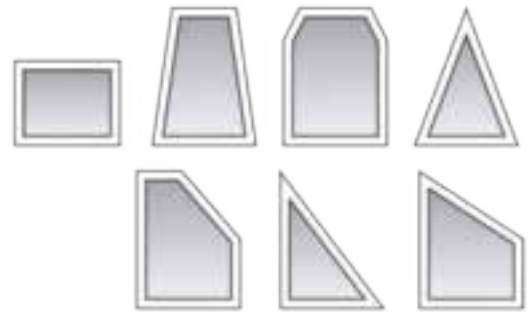

Auf Anfrage viele verschiedene Farben, Lasierungen und Lackierungen möglich!

Balkontüren sind auch als Parallel-Schiebe-Kipp-Türen auf Anfrage erhältlich.

### Holz-Fenster „CLASSIC“

#### Serie 105/120\*

hochwertiges, kammergetrocknetes Fichtenholz, Blendrahmenstärke ca. 68 mm, stabile Marken-Qualitätsbeschläge mit verstellbaren Schließteilen, ohne Fenstergriff, 2-fach-ISO-Wärmeschutzverglasung

$U_g$ -Wert = 1,0 W/m<sup>2</sup>K,

Beispiel 1-flügelig, Rahmenaußenmaße

520 x 510 mm (B x H)

ab **239.99**

Beispiel 2-flügelig, Rahmenaußenmaße

1.000 x 600 mm (B x H)

ab **499.99**

### Holz-Fenster und Holz-Balkontür „CLASSIC+“

#### Serie 105/120\* und Serie 130/140\*

hochwertiges, kammergetrocknetes Fichtenholz, Blendrahmenstärke ca. 68 mm, stabile Marken-Qualitätsbeschläge mit verstellbaren Schließteilen, ohne Fenstergriff, 3-fach-ISO-Wärmeschutzverglasung

$U_g$ -Wert = 0,6 W/m<sup>2</sup>K,

Beispiel 1-flügelig, Rahmenaußenmaße

Fenster 520 x 510 mm (B x H)

ab **459.99**

Balkontür 700 x 1.900 mm (B x H)

ab **1.279.-**

Beispiel 2-flügelig, Rahmenaußenmaße

Fenster 1.000 x 600 mm (B x H)

ab **989.-**

Balkontür 1.300 x 1.900 mm (B x H)

ab **2.019.-**

\* Teilweise ca. 5 Wochen Lieferzeit

# Entspannt Energie sparen.



**Kunststoff-Energiespar-Fenster\* und Kunststoff-Energiespar-Balkontür\*, PREMIUM-Serie 900/920 und 930/940**  
6-Kammer-Profilsystem, Profiltiefe 76 mm, Farbe Weiß, serienmäßiger Stahlkern in Flügel- und Blendrahmen, halbflächenversetzt, 3 Anschlagdichtungen, 2-fach-Wärmeschutzverglasung  $U_g$ -Wert = 1,0 W/m<sup>2</sup>K, Markenbeschlag, verstellbare Schließteile, ohne Fenstergriff, Beispiel 1-flügelig, Rahmenaußenmaße  
**Fenster 500 x 500 mm (BxH) ab 176.99**  
**Balkontür 600 x 1.800 mm (BxH) ab 449.99**  
Beispiel 2-flügelig, Rahmenaußenmaße  
**Fenster 1.000 x 600 mm (BxH) ab 359.99**  
**Balkontür 1.200 x 1.800 mm (BxH) ab 779.-**

**Kunststoff-Energiespar-Fenster\* und Kunststoff-Energiespar-Balkontür\*, PREMIUM+-Serie 9003/9203 und 9303/9403**  
6-Kammer-Profilsystem, Profiltiefe 76 mm, Farbe Weiß, serienmäßiger Stahlkern in Flügel- und Blendrahmen, halbflächenversetzt, 3 Anschlagdichtungen, 3-fach-Wärmeschutzverglasung  $U_g$ -Wert = 0,6 W/m<sup>2</sup>K, Markenbeschlag, verstellbare Schließteile, ohne Fenstergriff, Beispiel 1-flügelig, Rahmenaußenmaße  
**Fenster 500 x 500 mm (BxH) ab 239.99**  
**Balkontür 600 x 1.800 mm (BxH) ab 589.-**  
Beispiel 2-flügelig, Rahmenaußenmaße  
**Fenster 1.000 x 600 mm (BxH) ab 479.99**  
**Balkontür 1.200 x 1.800 mm (BxH) ab 1.039.-**

## Dekore + Farben

### Kunststoff-Fenster (Dekor ein-/zweiseitig) \*\*\*



ein-/zweiseitig  
Golden Oak



ein-/zweiseitig  
Mahagoni



einseitig außen  
anthrazit



einseitig außen  
Bergkiefer



einseitig außen  
Oregon



einseitig außen  
Alu, gebürstet



# Fensterkomponenten

**RORO**  
TÜREN · FENSTER

**Blendrahmen/Profil**  
Kunststoff-Fenster,  
70/76 mm (modellabhängig)  
**Holzstärke bei Holz-Fenster,**  
ca. 68/78 mm (modellabhängig)

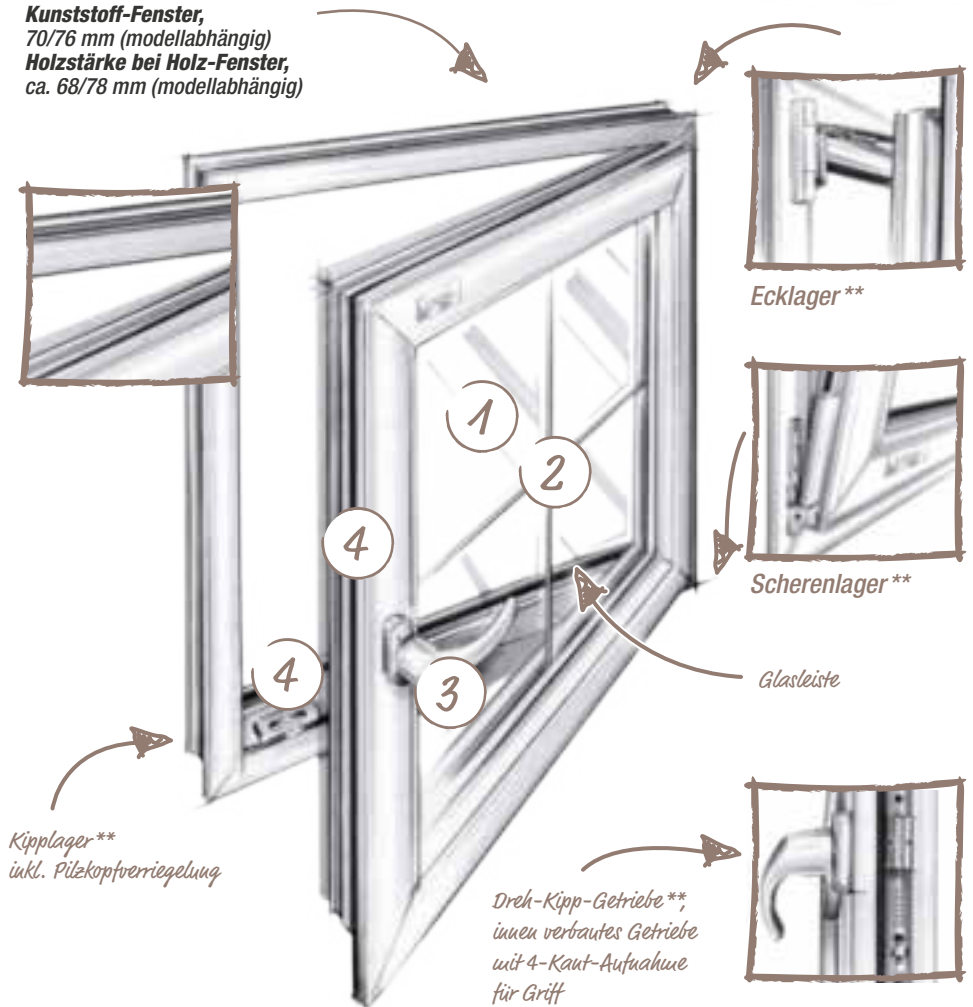

*Kipplager\*\*  
inkl. Pilzkopfverriegelung*

*Dreh-Kipp-Getriebe\*\*  
innen verbautes Getriebe  
mit 4-Kant-Aufnahme  
für Griff*

- 1. Verglasung**  
Glaszwischenräume  
sind mit Edelgas gefüllt.
- 2. Sprossen**
- 3. Fenstergriff**
- 4. Dichtungen**  
umlaufend im Blend-  
und Flügelrahmen

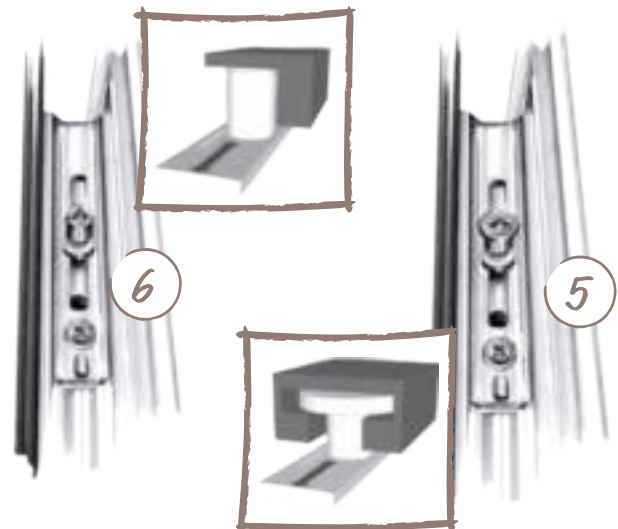

### **Pilzkopfverriegelung\*\***

Ein T-förmig geformter Pilzkopf (5) schiebt sich in eine speziell hohl geformte Schließplatte und verankert sich dort sowohl vertikal als auch horizontal. Dies gewährleistet optimalen Schutz gegen das Aushebeln des Fensterflügels. Der Anpressdruck jeder einzelnen Pilzkopfverriegelung lässt sich ebenfalls verstellen bzw. feinjustieren.

### **Zapfenverriegelung\*\* (Standard)**

Ein zylindrisch geformter Zapfen (6) am Fensterflügel schiebt sich seitlich in die Schließplatte am Blendrahmen und verbindet so beide Elemente fest miteinander. Der Anpressdruck jedes einzelnen Zapfens lässt sich hierbei verstellen bzw. feinjustieren.



**Fenstergriff, Aluminium, weiß, abschließbar**  
pulverbeschichtet weiß lackiert, inkl. 3 Schlüssel,  
Art.-Nr. 152780 **5.99**



**Fenstergriff, Aluminium, weiß, inkl. Druckknopf**  
pulverbeschichtet weiß lackiert, inkl. Druckknopf,  
Art.-Nr. 153516 **5.99**

**PASSGENAUER SCHUTZ**

*Verschiedene Antriebsarten wählbar, große Farbauswahl für die Kästen, Führungsschienen und Panzer.*

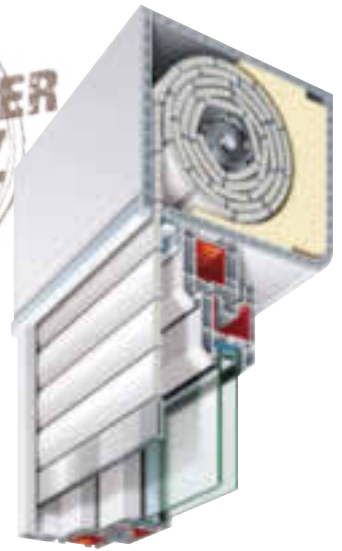

**Aufsatzrollladen, Alu-Serie AAL \***  
Rollläden mit Aufsatzkasten und Aluminium-Panzer, Standardfarbe Weiß, Kasten und Führungsschienen aus Kunststoff, Aluminium-Panzer, ausgeschäumte Alu-Profilen, inkl. Gurtbetrieb, Beispiel 1-tlg. Ausführung, Maße 900 x 900 mm (BxH) ab **239.99**



**Montageschrauben, Länge 152 mm**  
zur Befestigung von Türen und Fenstern bei Neubau oder Renovierung ohne zusätzlichen Einsatz von Dübeln, 6 St., sortiert,  
Art.-Nr. 157872 **7.99**



**Fenster-Montageset**  
1 Fenstergriff, Kunststoff, weiß, je 4 Kunststoffkeile, groß, Metalldübel Länge 132 mm, Metall-Wandanker und Abdeckkappen,  
Art.-Nr. 1630565 **14.99**



**Aufsatzrollladen, KST-Serie AK \***  
Rollläden mit Aufsatzkasten aus Kunststoff, Standardfarbe Weiß, Kasten und Führungsschienen aus Kunststoff, Kunststoff-Panzer, Hohlkammerprofile, inkl. Gurtbetrieb, Beispiel 1-tlg. Ausführung, Maße 900 x 900 mm (BxH) ab **219.99**



**Aluminium-Außenbank, inkl. Abschlusskappen**  
mögliche Ausladungen 50/70/90/110/150/170/190/210/230 mm, mögliche Farben in Silber, Braun, Weiß, Beispiel Ausladung 50 mm, silberfarben ab **11.99**



# Genieße den Ausblick!

**25**  
JAHRE  
HERSTELLER-  
GARANTIE



*pflegeleichter  
Kunststoffrahmen*

*3-fach laminiertes  
Massiv-Holzrahmen*

## Kunststoff-Dachfenster

ESG-Sicherheits-und-Wärmedämm-Isolierung, pflegeleichtes PVC-Hohlkammerprofil, erhöht schlagzäh und faserverstärkt, weiß, Außenabdeckung aus Aluminium, anthrazit, Beispiel Rahmenaußenmaße 540 x 780 mm (BxH)

ab 229,-

## Holz-Dachfenster

ESG-Sicherheits-und-Wärmedämm-Isolierung, massives Kiefernholz, 3-fach-lamelliert (verzugsfrei, wasserfest verleimt), mit umlaufender, formaldehydfreier Holzschutzgrundierung und Fertiglackierung, Außenabdeckung aus Aluminium, anthrazit, Beispiel Rahmenaußenmaße 540 x 780 mm (BxH)

ab 219,-

### Vorteile

1. Keine sichtbaren Verschraubungen und modernes Design in Aluminium, anthrazit
2. Zweifach-Sicherheits-und-Wärmedämm-Isolierung
3. Vormontierte Anschlagswinkel ermöglichen schnellen Einbau und zuverlässige Verbindung des Fensters mit dem Dach.
4. Fensterflügel schwingt mittig, ermöglicht somit einfache Reinigung des Fensters durch Drehen und Verriegeln in der Putzstellung.
5. Abdeckrahmendichtung aus witterungsbeständigem EPDM-Kautschuk
6. Schwingfenster lässt sich von unten mit einem Griff öffnen dank unten liegendem Einhandgriff.



**Eindeckrahmen aus Aluminium**  
hoher seitlicher Stehfalz für besseren Schutz vor Regen, Schnee und Eis, Wasserableitrinne, anthrazit  
ab 59,99



**Wohndachluke**  
Kiefer, farblos lackiert, Außenabdeckung aus Aluminium, anthrazit, inkl. Öffnungsbegrenzer, Eindeckrahmen vormontiert, ESG-Verglasung, innen und außen,  
460 x 550 mm (BxH)  
460 x 750 mm (BxH)  
99,-  
119,-

Bring Licht  
in die Bude.



**Sicherer Stand**

Mit der **intelligenten Sensorsteuerung** für VELUX INTEGRA®-Produkte regelst du alle wichtigen Raumluftwerte wie Temperatur, Luftfeuchtigkeit und CO<sub>2</sub>-Gehalt und sorgst dadurch für das perfekte Innenraumklima.

**VELUX ACTIVE-Paket „KIX 300“**

die Einrichtung erfolgt einfach durch das heimische WLAN, die Bedienung ist mit der kostenlosen „VELUX ACTIVE App“ von überall möglich

**Schwingfenster „GGU“\***

Kunststoff-Fenster mit Holzkern und nahtloser Kunststoff-Umhüllung aus Polyurethan, Schwingfunktion bis zum Anschlag, Lüftungsklappe und Luftfilter

**Klapp-Schwing-Fenster „GPU“\***

Kunststoff-Fenster mit Holzkern und nahtloser Kunststoff-Umhüllung aus Polyurethan mit Riesen-Öffnungswinkel

**INTEGRA®-Solarfenster „GGU“**

und **INTEGRA®-Elektrofenster „GGU“\*** aus Kunststoff, automatisches Lüften für gesundes Raumklima – ideal für den Neu- und Dachausbau



Für Räume, in denen ein weißes pflegeleichtes Fenster gewünscht wird oder eine hohe Luftfeuchtigkeit auffällt (z. B. Bad).

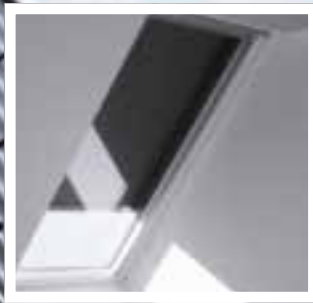

**VELUX®**

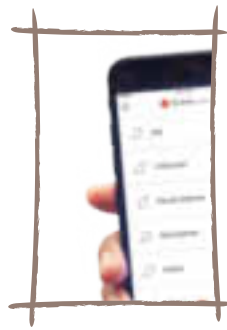

*einfache Bedienung  
per App*

**INTEGRA®-Solar-Rollläden  
oder INTEGRA®-Elektro-Rollläden\***

Hitzeschutz und Verdunkelung, Verminderung von Regen- und Hagelgeräuschen, zusätzlicher Wärmedämmeffekt in der kalten Jahreshälfte

**Hitzeschutz-Markisen „MHL“\***  
manuell, passgenau auf dein Dachfenster abgestimmt, stoppt die Sonnenstrahlen, ausreichend Tageslicht durch transparentes Gewebe



**Plissee „FHL“\***  
manuell, Privatsphäre, Ausblick und Licht individuell steuern



*dezent und dekorativ  
für deine Fenster*

**Wabenplissee „FHC“\***  
manuell, Verdunkelung, Ausblick und Sichtschutz ganz nach Bedarf regulieren, zusätzlicher Schutz vor Wärmeverlust dank alubeschichteter Waben



*Setze dekorative Farbakzente  
in deinen vier Wänden.*



**Verdunkelungsrollo „DKL“\***  
manuell, dunkelt jeden Raum ab – Tag und Nacht, ideal für Schlaf- und Kinderzimmer, in verschiedenen Farben erhältlich

**Jalousie „PAL“\***  
manuell, schützt die Privatsphäre und reguliert Licht und Schatten nach Bedarf, komfortabel per Griffleiste bedienbar



**Sichtschutzrollo „RFL“\***  
manuell, reguliert die Sonneneinstrahlung und schützt die Privatsphäre, mit Führungsschienen stufenlos im Fenster positionierbar, in verschiedenen Farben erhältlich



**Sichtschutzrollo „RHL“\***  
manuell, mit Haltekrallen in 3 verschiedenen Positionen einzuhängen



**Insektenschutzrollo „ZIL“\***  
Tag und Nacht lüften ohne lästige Insekten in der Wohnung



Weitere Ausführungen findest du in deinem toom Baumarkt und unter

[toom.de/velux](https://toom.de/velux)





*Du willst dein Zuhause nicht nur praktisch, sondern auch zeitlos schön gestalten? Kein Problem: Steingut-, Steinzeug- oder Feinsteinzeugfliesen lassen jeden Raum in ganz neuem Licht erscheinen. Dank digitaler Drucktechnik sind sogar Optiken in Holz, Stein und Beton möglich – alle mit den Vorteilen keramischer Fliesen. Lass dich einfach inspirieren!*



# Deine eigene Wellness-Oase!

## Fliesen

Wandfliesen	236	Fliesenwerkzeuge	284
Boden- & Wandfliesen	245	Wasserbehandlung	288
Fliesenchemie	278		

**toom**   
Respekt, wer's selber macht.

## Fliesenkunde



- **Feinsteinzeug**

Pflegeleicht, langlebig und robust, vielfältig im Design, verschiedene Oberflächenvarianten. Trockengepresst aus besonders fein aufbereiteten Rohstoffen, frostbeständig, für Fußbodenheizung sehr gut geeignet. Widerstandsfähigkeit, geringer Verschleiß und geringe Abnutzung, Kratzfestigkeit und Chemikalienbeständigkeit. Man unterscheidet zwischen glasiertem, unglasiertem und poliertem Feinsteinzeug.

- **Steinzeug**

Trockengepresst, nur bedingt frostbeständig. Typischer Bodenbelag für innen, der jedoch auch an der Wand einsetzbar ist.

- **Naturstein**

Einzigartig und unverwechselbar, die polierte Oberfläche schafft zusätzlich ein elegantes und extravagantes Ambiente. Wird aus der Natur gewonnen, immer ein Einzelstück, die Offenporigkeit des Steins erfordert eine intensive Behandlung mit den richtigen Pflegeprodukten.

- **Rektifizierte Fliesen**

Positive Gesamtwirkung des Fugenbildes, minimaler Pflegeaufwand. Nach dem Brennvorgang werden die Fliesen maschinell auf eine einheitliche Größe mit 90°-Kanten zugeschnitten. Folglich ist jede Fliese gleich groß und eine Verlegung mit einer minimalen Fuge (1,5-2 mm) ist möglich.

- **Polierte Fliesen**

Eleganter Bodeneffekt mit glänzenden Oberflächen. Von der Oberfläche werden ca. 0,5 mm abgeschliffen, um den Glanz zu erzielen. Hierdurch werden Mikrokapillare geöffnet, in denen sich ggf. Schmutz, Flüssigkeiten etc. festsetzen können. Aus diesem Grund sollte farbiger Fugenmörtel vermieden werden. Außerdem benötigt poliertes Feinsteinzeug eine fachgerechte Imprägnierung, wodurch die Oberfläche zwar nicht versiegelt, aber das schnelle Eindringen von Schmutz vermindert wird. Des Weiteren ist eine Pflege mit Neutralreiniger ohne Zusätze erforderlich (die Verarbeitungshinweise des jeweiligen Herstellers sind hierbei zu beachten).

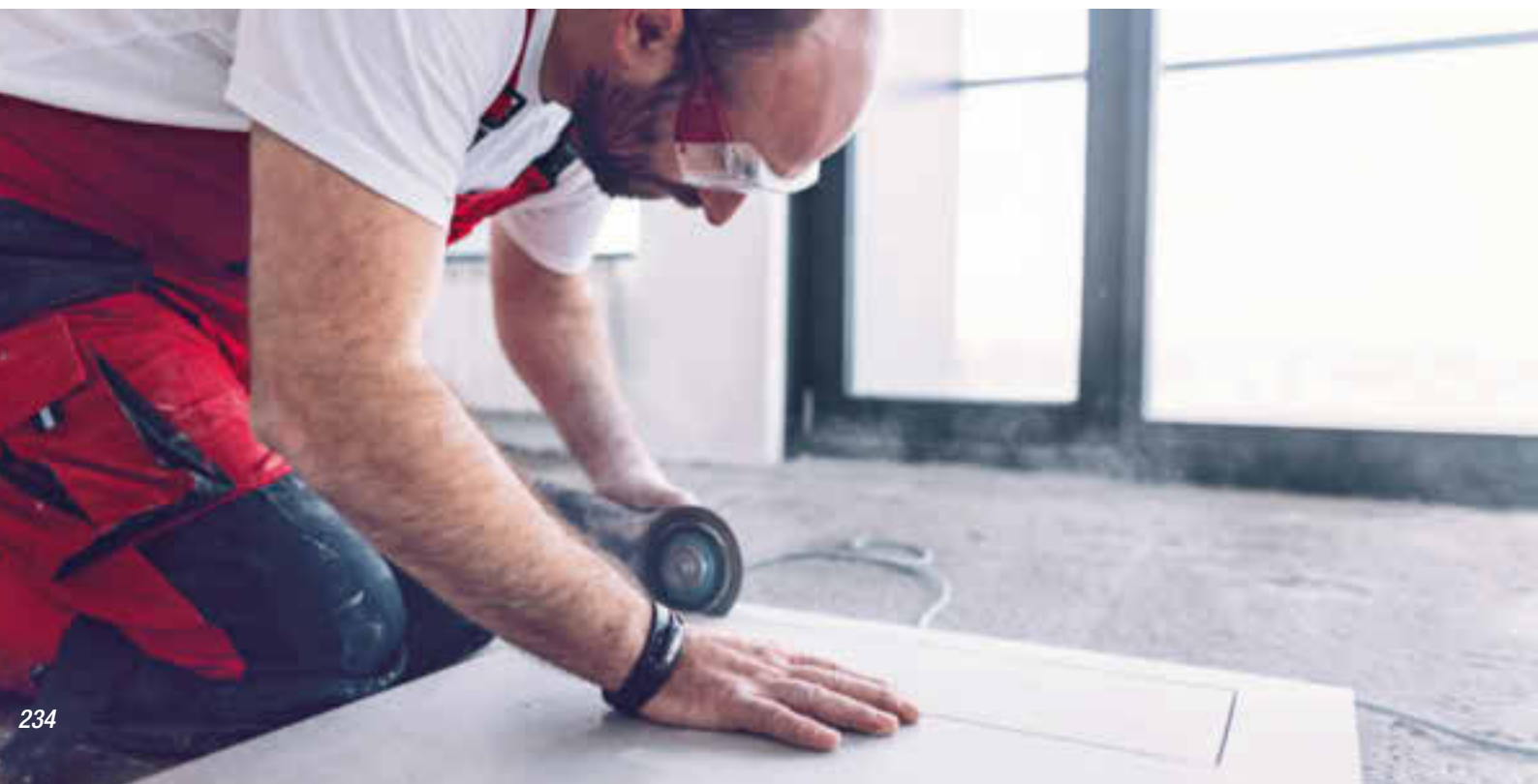

## Abriebfestigkeit

Bodenbeläge sind dem Verschleiß ausgesetzt. Dieser hängt u. a. von Faktoren wie Benutzungsfrequenz, Art der mechanischen Beanspruchung durch Begehen und Befahren und der Härte der Glasur ab. Je höher die Abriebklasse, desto widerstandsfähiger ist die Oberfläche.

Abriebgruppe	Beanspruchung	Einsatzbereich
	leicht	zur Wandverlegung und für Böden mit niedriger Beanspruchung, z. B. im Bad und in der Dusche
	mittel	für Böden mit mittlerer Beanspruchung, z. B. Wohn-, Bade- und Schlafzimmer, Hobbyräume, Keller u. Waschküchen
	stark	für Böden mit starker Beanspruchung, z. B. Küchen, Dielen, Wohnräume, Büros, Eingangsbereiche, Terrassen u. Balkone
	extrem	für Böden mit extrem starker Beanspruchung, z. B. Gaststätten, Hotels, Schulen, Werkstätten und Ladenlokale

## Frostbeständigkeit

Hauptkriterium für die Verwendung von Fliesen im Außenbereich



Frostsicher (Norm DIN EN 14411), Wasseraufnahmevermögen unter 3 %

### Notwendige Voraussetzungen:



- Geeigneter Fliesen- und Flexkleber
- Fachmännischer Unterbau, mind. 2° Gefälle
- Vermeidung von Hohlräumen
- Berücksichtigung von Dehnungsfugen

## Trittsicherheit (Rutschhemmung von Oberflächen)

Bereiche mit Rutschgefahr erfordern rutschhemmende Bodenbeläge, um Unfälle zu vermeiden, z. B. glasiertes oder unglasiertes Feinsteinzeug mit feinrauer oder rauer Oberfläche.

Klasse	Einsatzbereich
	leichte Rutschfestigkeit, z. B. Treppen, Arztpraxen, Krankenstationen, Speiseräume, Eingangsbereiche
	mittlere Rutschfestigkeit, z. B. Sanitärräume, Terrassen
	hohe Rutschfestigkeit, z. B. Bad (vor allem im Duschbereich), Laborräume, Getränkeabfüllung
	sehr hohe Rutschfestigkeit, z. B. Kühlräume, Feuerwehrhäuser, Abwasserbehandlungsanlagen
	extrem hohe Rutschfestigkeit, z. B. Schlachthäuser, Gemüseverarbeitung

## Für den Nass- und Barfußbereich

Klasse	Einsatzbereich
	zusätzlicher Schutz für weitestgehend trockene Barfußbereiche, z. B. Barfußgänge, Umkleiden
	zusätzlicher Schutz für nassbelastete Barfußbereiche, z. B. Plansch Becken, Beckenumrandung
	zusätzlicher Schutz für stark nassbelastete Barfußbereiche, z. B. Durchschreibecken, ins Wasser führende Treppen (über 1 m Breite), geneigte Becken

## Einfach und bequem finanzieren!

**Ganz gleich, ob du einen Einkaufswagen voller Ware finanzieren möchtest oder auch nur einen einzigen Artikel oder eine Dienstleistung.**



## Vorhaben clever finanziert

- Bereits ab einem Einkaufswert von 199 €
- Kein Warten, direkt vor Ort abschließen
- Finanzierung und Laufzeit individuell gestalten
- Vermittlung erfolgt durch die Targobank AG

Alles zum Thema Finanzierung findest du unter

[toom.de/finanzierung](https://toom.de/finanzierung)





Wandfliese „Wish“  
mit passender Bordüre.

## Wandfliese „Wish“ \*

matte Oberfläche,  
ca. 25 x 40 cm

**grau**, Art.-Nr. 2057704  
Karton (1 m<sup>2</sup>)  
m<sup>2</sup>  
Nr. 27003\*\*



**14.99**  
**14.99**

**Bordüre**  
ca. 5 x 40 cm,  
Art.-Nr. 2050004  
Nr. 27004\*\*



**St. 3.99**

**beige**, Art.-Nr. 2057693  
Karton (1 m<sup>2</sup>)  
m<sup>2</sup>  
Nr. 27001\*\*



**14.99**  
**14.99**

**Bordüre**  
ca. 5 x 40 cm,  
Art.-Nr. 2050005  
Nr. 27002\*\*



**St. 3.99**



## Wandfliese „Base“ \*

matte Oberfläche,  
ca. 25 x 40 cm

**weiß**, Art.-Nr. 2130039  
Karton (1 m<sup>2</sup>)  
m<sup>2</sup>  
Nr. 41501\*\*



**14.99**  
**14.99**

**cream**, Art.-Nr. 2130041  
Karton (1 m<sup>2</sup>)  
m<sup>2</sup>  
Nr. 41502\*\*



**14.99**  
**14.99**

## Wandfliese „Midea“ \*

glänzende Oberfläche,  
ca. 25 x 40 cm

weiß, Art.-Nr. 2050234  
Karton (1,50 m<sup>2</sup>)  
m<sup>2</sup>  
Nr. 52212\*\*

20.99  
13.99



### Der Mix macht's

**Kombiniere Wandfliesen und Mosaik**  
Z. B. „Boston“ (siehe Seite 253)  
als schönes Wechselspiel für deine  
individuelle Raumgestaltung. Wir  
empfehlen dazu eine Fuge in Weiß  
oder Hellgrau. Am besten kombinierst  
du deine Wandfliesen gleich mit einem  
passenden Boden. Nutze auch unseren  
Mosaik-Schneideservice.



**Zuschnitt-  
Service**



### Mosaik-Schneideservice

Nutze unseren Mosaik-Schneideservice:  
Mosaikplatten in 30x30 cm können aus  
fast jeder Bodenfliese gefertigt werden.

Alles zum Thema Service  
findest du unter

[toom.de/service](https://toom.de/service)



\*Die Wandfliese ist durch ihre schlichte Optik mit vielen Bordüren oder Mosaiken (ab Seite 250) kombinierbar.  
Abgabe nur kartonweise

\*\*Weitere Informationen zu diesen Nummern findest du unter [toom.de/fliesenfinder](https://toom.de/fliesenfinder)

„Vanille“



**Harmonische Kombi**

Eine weitere Auswahl an Mosaiken findest du ab Seite 250.

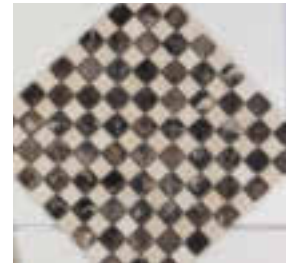

**Wandfliese „Eureka“**

ca. 29,8 x 59,8 cm

**weiß, matt**, Art.-Nr. 2050238  
Karton (1,8 m<sup>2</sup>)  
m<sup>2</sup>  
Nr. 52217\*

**32.39**  
**17.99**



**beige, Lüster**, Art.-Nr. 2050233  
Karton (1,8 m<sup>2</sup>)  
m<sup>2</sup>  
Nr. 52218\*

**32.39**  
**17.99**



**beige, glänzend**, Art.-Nr. 2050237  
Karton (1,8 m<sup>2</sup>)  
m<sup>2</sup>  
Nr. 52216\*

**32.39**  
**17.99**



**Bordüre Mosaik „Zypern“**  
ca. 30 x 30 cm,  
Art.-Nr. 2204290  
Nr. 90715\*

**St. 11.99**



Das Mosaik setzt auf der Wandfliese einen passenden und sehr besonderen Akzent – so wird dein Badezimmer zur ganz persönlichen Oase.

**Wandfliese „Vanille“**

glänzend, ca. 20 x 50 cm

**vanille**, Art.-Nr. 2050149  
Karton (1,40 m<sup>2</sup>)  
m<sup>2</sup>  
Nr. 28702\*

**22.39**  
**15.99**



**Bordüre Mosaik „Emperor“**  
ca. 30 x 30 cm,  
Art.-Nr. 2200011  
Nr. 90714\*

**St. 7.99**



„Country“



## Wandfliese „Country“

matte Oberfläche,  
ca. 20 x 50 cm

**beige**, Art.-Nr. 2150529  
Karton (1 m<sup>2</sup>)  
m<sup>2</sup>  
Nr. 47702\*

**14,99**  
**14,99**



„Country“-Dekor  
matte Oberfläche,  
ca. 20 x 50 cm

**beige**, Art.-Nr. 2150531  
Nr. 47704\*

**St. 4,99**



**grau**, Art.-Nr. 2150528  
Karton (1 m<sup>2</sup>)  
m<sup>2</sup>  
Nr. 47701\*

**14,99**  
**14,99**



**grau**, Art.-Nr. 2150530  
Nr. 47703\*

**St. 4,99**



**LANDFLUCHT**

Die Serie „Country“ überzeugt durch ihre glatte, matte Oberfläche und ein angenehmes dezentes Dekor.



### Richtig pflegeleicht

Für die Grundpflege deiner Fliesen genügt einfaches Wasser. Hartnäckigen Schmutz entfernst du am besten mit einem milden, umweltfreundlichen Boden- oder Badreiniger.

\*Weitere Informationen zu diesen Nummern findest du unter [toom.de/fliesenfinder](http://toom.de/fliesenfinder)  
Abgabe nur kartonweise

# Klassiker für dein Bad.



Schlichte Eleganz und hohe Qualität – die besten Voraussetzungen, um in den kommenden Jahren mit deinen Liebsten schöne Stunden im Bad zu teilen.

## Wandfliese „Velvet“

matte Oberfläche, leichte Struktur,  
ca. 30 x 60 cm

**beige, matt, Art.-Nr. 2151136**  
Karton (1,25 m<sup>2</sup>) **21.24**  
m<sup>2</sup> **16.99**  
Nr. 50601 \*



**grau, matt, Art.-Nr. 2050416**  
Karton (1,25 m<sup>2</sup>) **21.24**  
m<sup>2</sup> **16.99**  
Nr. 50602 \*



**Wandfliese „Jasmin“**  
ca. 25 x 40 cm

**weiß, matt, Lüster,**  
Art.-Nr. 2150736  
Karton (1 m<sup>2</sup>) **14.99**  
m<sup>2</sup> **14.99**  
Nr. 50801 \*



Leichtes Streifendekor und perlmuttartiger Glanzeffekt machen „Jasmin“ zu einem echten Hingucker.





„Leeds“, taupe

„Leeds Pompeya“, taupe

**Wandfliesen im XXL-Format**

**Wandfliese „Leeds“**

rektifiziert,  
ca. 30 x 90 cm  
Karton (1,08 m<sup>2</sup>)  
m<sup>2</sup>

**28.07**  
**25.99**

wunderbare Kombi-  
nation „Leeds“ und  
„Leeds Pompeya“



**silver**, Art.-Nr. 2050241  
**Nr. 52116 \***



**bone**, Art.-Nr. 2050246  
**Nr. 52114 \***



**taupe**, Art.-Nr. 2050240  
**Nr. 52115 \***

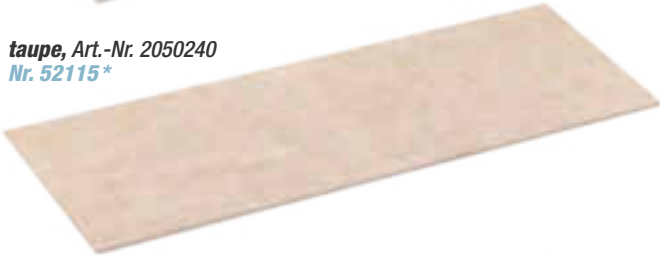

**grey**, Art.-Nr. 2050242  
**Nr. 52117 \***



**Dekor-Wandfliese „Leeds Pompeya“**

rektifiziert,  
ca. 30 x 90 cm

**taupe**, Art.-Nr. 2151000  
**Nr. 52118 \* St. 6.99**



**grau**, Art.-Nr. 2151001  
**Nr. 52119 \* St. 6.99**



\*Weitere Informationen zu diesen Nummern findest du unter [toom.de/fliesenfinder](http://toom.de/fliesenfinder)  
Abgabe nur kartonweise



„Venus“



## Wandfliese „Venus“

glänzende Oberfläche,  
leichte Struktur,  
ca. 25 x 60 cm

hellbeige, glänzend, Art.-Nr. 2150631  
Karton (1,50 m<sup>2</sup>)  
m<sup>2</sup>  
Nr. 49801 \*

**26.99**  
**17.99**

Informationen zum Thema Fliesen  
findest du unter

[toom.de/badezimmer](https://toom.de/badezimmer)



## Wandfliese „Ice“



glänzende Oberfläche,  
ca. 20 x 25 cm



**weiß, glänzend**, Art.-Nr. 2150674  
Karton (1,50 m<sup>2</sup>)  
m<sup>2</sup>  
Nr. 41710\*

**11.99**  
**7.99**



glänzende Oberfläche,  
ca. 25 x 33 cm



**weiß, glänzend**, Art.-Nr. 2150676  
Karton (1,40 m<sup>2</sup>)  
m<sup>2</sup>  
Nr. 41714\*

**12.59**  
**8.99**



**weiß, glänzend, gewellt**, Art.-Nr. 2150675  
Karton (1,50 m<sup>2</sup>)  
m<sup>2</sup>  
Nr. 41712\*

**13.49**  
**8.99**

## Wandfliese „Xena“



glänzende Oberfläche,  
ca. 30 x 60 cm

**weiß, glänzend**, Art.-Nr. 2050239  
Karton (1,44 m<sup>2</sup>)  
m<sup>2</sup>  
Nr. 52214\*

**12.95**  
**8.99**

matte Oberfläche,  
ca. 30 x 60 cm

**weiß**, Art.-Nr. 2050232  
Karton (1,44 m<sup>2</sup>)  
m<sup>2</sup>  
Nr. 52215\*

**12.95**  
**8.99**

### Tipps

#### Fliesen selbst verlegen

Du willst dein Zuhause selbst sanieren? Respekt! Hier ein paar Dinge, auf die du beim Fliesenlegen achten solltest:

- Um eigenhändig Fliesen zu verlegen, benötigst du zunächst einmal das richtige Werkzeug. Vergewissere dich, dass du über Zollstock, Wasserwaage, Richtlatte, Fliesenschneidegerät oder Fliesenkneifzange, Pinsel, Spachtel und genügend Fliesen verfügst.
- Vermesse vor dem Einkauf die zu fliesende Fläche und überlege dir, wie du die Fliesen anordnen möchtest. Ob diagonal, horizontal oder vertikal: Aus ästhetischen Gründen solltest du darauf achten, dass du die Fliesen symmetrisch verlegst.
- Bitte denke bei der Berechnung auch an möglichen Fliesenverschnitt.
- Bestimme anhand dieser Kriterien deinen Materialbedarf. Dann hast du schon einmal die ersten Voraussetzungen geschaffen, um richtig zu fliesen.

Noch mehr Tipps und alles an Material, das du brauchst, findest du in deinem toom Baumarkt oder unter

[toom.de/fliesen-legen](https://toom.de/fliesen-legen)



# Erfrischendes Design.

## Wandfliese „Noble“

glänzende Oberfläche,  
ca. 20 x 50 cm

**grau, marmoriert,**  
Art.-Nr. 2130043  
Karton (1 m<sup>2</sup>)  
m<sup>2</sup> **14,99**  
**Nr. 39801\***

**14,99**



glänzende Oberfläche,  
ca. 20 x 50 cm

**beige, marmoriert,**  
Art.-Nr. 2130042  
Karton (1 m<sup>2</sup>)  
m<sup>2</sup> **14,99**  
**Nr. 39802\***

**14,99**



*Passt prima als Bodenfliese dazu:  
„Bologna“, anthrazit (siehe Seite 270),  
weitere Mosaik findest du ab Seite 250.*



## Naturstein-Glasmosaik „Zebra“ ca. 30 x 30 cm

**grau,**  
Art.-Nr. 2200058  
**Nr. 90810\***

**St. 11,99**



ca. 30 x 30 cm  
**beige,**  
Art.-Nr. 2200059  
**Nr. 90811\***

**St. 11,99**



„Noble“ und „Zebra“



„Atrium egeo“

„Cloud“, blu, und „Atrium“, mate, blanco



## Wandfliese „Atrium“

Feinsteinzeug,  
ca. 33,3 x 55 cm

**mate, blanco**, Art.-Nr. 2050243  
Karton (1,84 m<sup>2</sup>)  
m<sup>2</sup>  
Nr. 52104\*

**29.43**  
**15.99**



**byblos**, Art.-Nr. 2050244  
Karton (1,84 m<sup>2</sup>)  
m<sup>2</sup>  
Nr. 52105\*

**29.43**  
**15.99**



**egeo**, Art.-Nr. 2050245  
Karton (1,84 m<sup>2</sup>)  
m<sup>2</sup>  
Nr. 52106\*

**29.43**  
**15.99**



## Boden- und Wandfliese „Cloud“

Feinsteinzeug,  
ca. 30,2 x 60,4 cm

**beige**, Art.-Nr. 2150996  
Karton (1,72 m<sup>2</sup>)  
m<sup>2</sup>  
Nr. 52111\*

**30.95**  
**17.99**



**grigio**, Art.-Nr. 2150997  
Karton (1,72 m<sup>2</sup>)  
m<sup>2</sup>  
Nr. 52112\*

**30.95**  
**17.99**



**blu**, Art.-Nr. 2150998  
Karton (1,72 m<sup>2</sup>)  
m<sup>2</sup>  
Nr. 52113\*

**30.95**  
**17.99**



\*Weitere Informationen zu diesen Nummern findest du unter [toom.de/fliesenfinder](http://toom.de/fliesenfinder)  
Abgabe nur kartonweise

# Die pure Entspannung.



„Trend“ ist vielseitig einsetzbar und trendy für alle Räume.



## Boden- und Wandfliese „Trend“

Feinsteinzeug in Betonoptik, glasiert, ca. 30,5 x 61 cm

Paket (1,58 m<sup>2</sup>) m<sup>2</sup>

15.78  
9.99

**grigio,**  
Art.-Nr. 2151018  
Nr. 51917\*



**beige,**  
Art.-Nr. 2151019  
Nr. 51918\*



**anthrazit,**  
Art.-Nr. 2050221  
Nr. 51927\*



## Wandfliese „Ella“

ca. 30 x 60 cm,  
Paket (1,8 m<sup>2</sup>) m<sup>2</sup>

28.79  
15.99

**beige, matt,**  
Art.-Nr. 2151039  
Nr. 52601\*



**grau, matt,**  
Art.-Nr. 2151041  
Nr. 52602\*



**Dekorfliese „Ella“**  
ca. 30 x 60 cm

**Dekor, beige,**  
Art.-Nr. 2151045  
Nr. 52603\*

St. 4.99



**Dekor, grau,**  
Art.-Nr. 2151046  
Nr. 52604\*

St. 4.99



Weitere Fliesen findest du unter

[toom.de/fliesenfinder](https://toom.de/fliesenfinder)



### Die 3 Lösungen für Fliesen-Revisionsöffnungen

1. Die clevere Lösung – völlig unsichtbar, aus Kunststoff (gem. Abbildung)
2. Klassisch und robust – die bekannte Lösung, Kunststoffrahmen und Trägerplatte aus Stahlblech (o. Abb.)
3. Schnell, einfach und vielseitig – mit den Fliesenmagneten für nahezu alle Fliesenabmessungen (o. Abb.)



Wasserleitungen, Absperrhähne, Wannenabflüsse, Spülkästen und vieles mehr werden heutzutage üblicherweise „hinter der Wand“ installiert. Zur Kontrolle oder um bei technischen Problemen einfach an die Installation heranzukommen, ist eine **Revisionsöffnung** unbedingt erforderlich.



## Fliesen legen

### Fliesen legen leicht gemacht

Fliesen sind seit Jahrhunderten bekannt für ihre Kombination aus Ästhetik und Langlebigkeit. Dabei ist die Auswahl für Wand und Boden riesig. Im Format, in der Farbe und in der Optik sind der Gestaltung keine Grenzen gesetzt. Damit du die richtige Fliese für deine Wünsche und Anforderungen findest, helfen wir dir gern bei der Auswahl und Entscheidung. Fliesen verlegen ist leichter, als man glaubt, mit dem richtigen Werkzeug und unserer Online-Anmeldung bist du perfekt darauf vorbereitet, deine Fliesen im Badezimmer, in der Küche oder im Wohnraum selbst zu verlegen, ganz nach unserem Motto „Respekt, wer's selber macht“. Du hast weder Zeit noch Lust, deine Fliesen zu verlegen? Kein Problem – nutze einfach unseren Handwerkerservice und lass dir deine Fliesen vom Fachmann verlegen.

#### Materialbedarf

Um eigenhändig Fliesen zu verlegen, benötigst du das richtige Werkzeug. Vergewissere dich, dass du über Zollstock, Wasserwaage, Richtlatte, Fliesenschneidergerät oder Fliesenkneifzange, Pinsel, Spachtel und genügend Fliesen verfügst. Vermesse vor dem Einkauf die zu fliesende Fläche und überlege dir, wie du die Fliesen anordnen möchtest. Ob diagonal, horizontal oder vertikal: Aus ästhetischen Gründen solltest du darauf achten, dass du die Fliesen symmetrisch verlegst. Bitte bedenke auch möglichen Fliesenverschnitt. Bestimme anhand dieser Kriterien deinen Materialbedarf.

#### Untergrund

Die Vorbereitung des Untergrunds ist beim Verlegen der Fliesen sehr wichtig. Kleine Unebenheiten bleiben sonst später sichtbar und stören. Der Untergrund muss sauber, also auch staubfrei, trocken, eben und tragfähig sein. Unebenheiten lassen sich durch Bodenausgleichsmasse angleichen; Risse müssen verspachtelt werden. Sind Spanplatten oder Dielenböden der Untergrund, sollten diese fest verschraubt sein. Schwingungen werden durch eine Entkopplungsplatte vermieden. Wir raten davon ab, Fliesen auf Fliesen zu verlegen. Alte Fliesen sollten daher vorab entfernt werden.

#### Grundieren

Wird Fliese auf Fliese verlegt, so muss zunächst eine Grundierung mit Haftprimer benutzt werden, um für eine entsprechende Haftung zu sorgen. Als Alternativabdichtung können auch Dichtbänder in Manschetten- oder Rollenform nach DIN 18534 verwendet werden.

#### Zuschnitt

Für den Zuschnitt der Fliesen benötigst du ein Fliesenschneidergerät. Mit diesem ritzt du die Fliesen auf der Oberseite an und kannst sie dann über der Kante brechen. Für runde Zuschnittstellen verwendest du eine Fliesenkneifzange (Papageienschnabel), mit der du nach und nach eine Öffnung herauskneifst, oder du verwendest eine Bohrmaschine mit Lochfräseaufsatz.

Eine detaillierte Anleitung zum Verlegen von Fliesen findest du unter

[toom.de/fliesen-legen](https://toom.de/fliesen-legen)



# Einfach mustergültig.



„Vintage“, Ottagono



„Vintage“, stella



## Boden- und Wandfliese „Vintage“

Feinsteinzeug, ca. 20 x 20 cm  
Karton (1,36 m<sup>2</sup>)  
m<sup>2</sup>

**38.07**  
**27.99**

### Mehr als ein Muster

**ottagono**, Art.-Nr. 2150913  
Nr. 52007\*



**stella**, Art.-Nr. 2150916  
Nr. 52008\*





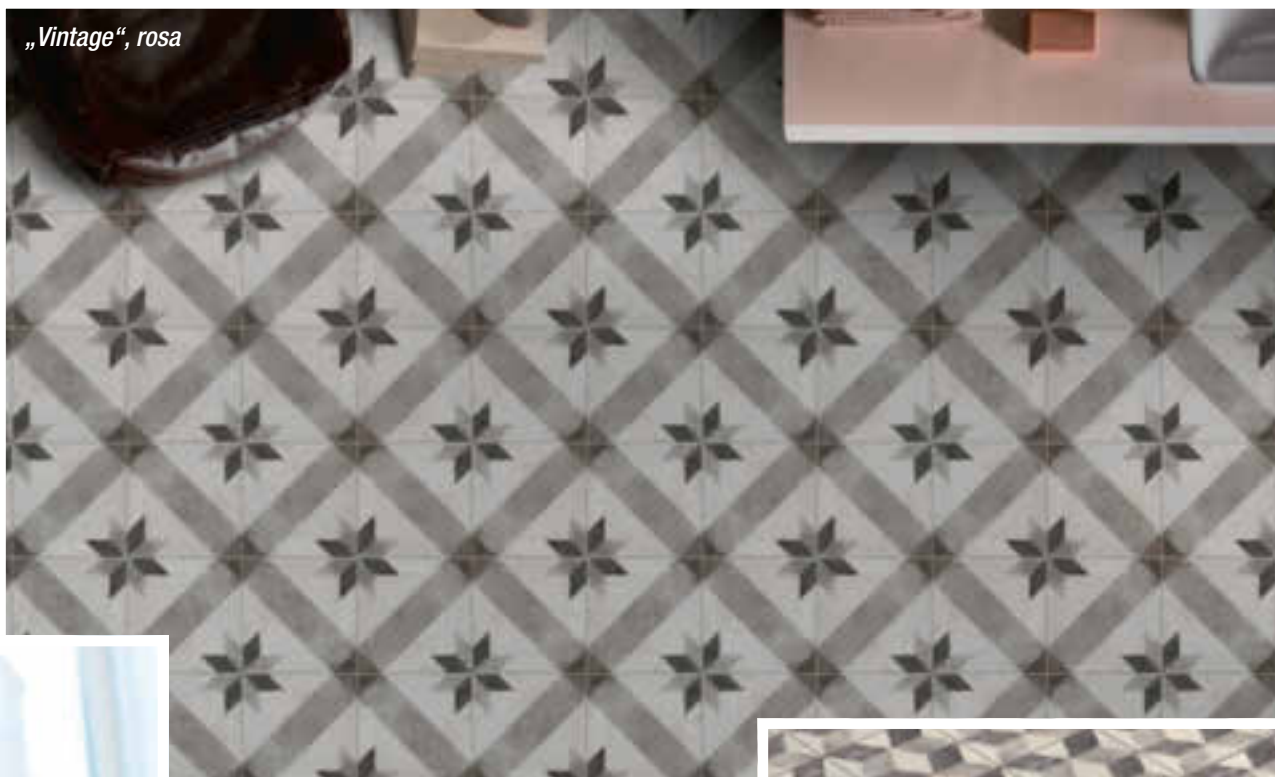

Die raffinierten Vintage-Muster  
sind auch als Bodenfliese ein  
Hingucker.

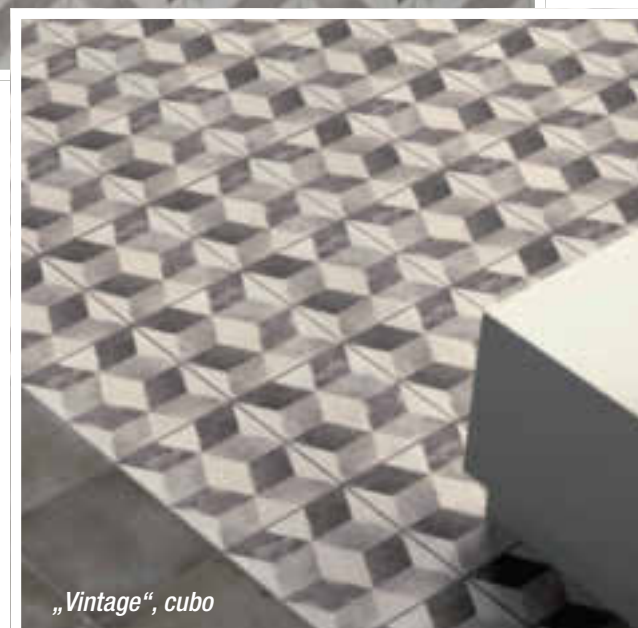

**rosa**, Art.-Nr. 2150915  
Nr. 52010\*



**cubo**, Art.-Nr. 2150914  
Nr. 52009\*



# Kunst der kleinen Dinge.

Mosaik „Metall“, silberfarben



Mosaik „Vermont“, sandfarben

## Mosaikfliesen aus Feinsteinzeug, Keramik und Metall

**Feinsteinzeug**  
ca. 30 x 30 cm

**Feinsteinzeug mit Glas und Metall**  
ca. 29,8 x 30,4 cm      ca. 30 x 30 cm



„Color dot“, anthrazit\*,  
Art.-Nr. 2200117  
Nr. 16404\*\*      St. 2.99



„Kesme“, beige,  
Art.-Nr. 2137938  
Nr. 16401\*\*      St. 7.99



„Vermont“, sandfarben,  
Art.-Nr. 2200054  
Nr. 16411\*\*      St. 6.99



„Diamond“, black-silver,  
Art.-Nr. 2150767  
Nr. 90850\*\*      St. 12.99



„Metall“, silberfarben,  
Art.-Nr. 2200080  
Nr. 90902\*\*      St. 12.99



„Uni“, ivory\*,  
Art.-Nr. 2200119  
Nr. 16407\*\*      St. 2.99



„Kesme“, grau,  
Art.-Nr. 2137982  
Nr. 16402\*\*      St. 7.99



„Vermont“, hellbeige,  
Art.-Nr. 2204279  
Nr. 16409\*\*      St. 6.99



„Diamond“, white,  
Art.-Nr. 2150768  
Nr. 90849\*\*      St. 12.99

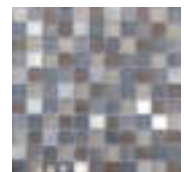

„Fino“,  
Art.-Nr. 2200078  
Nr. 90822\*\*      St. 12.99



„Color dot“, zementgrau\*,  
Art.-Nr. 2200118  
Nr. 16405\*\*      St. 2.99



„Kesme“, black,  
Art.-Nr. 2203388  
Nr. 16403\*\*      St. 6.99



„Vermont“, dunkelgrau,  
Art.-Nr. 2204280  
Nr. 16408\*\*      St. 6.99



„Diamond“, goldfarben,  
Art.-Nr. 2150769  
Nr. 90851\*\*      St. 11.99



„Metall“, silberfarben,  
Art.-Nr. 2200079  
Nr. 90901\*\*      St. 12.99



# Mosaikfliesen aus Naturstein

ca. 30 x 30 cm



„Emperador“, marron,  
Art.-Nr. 2200011  
Nr. 90714\*\* St. 7.99

ca. 30 x 30 cm



Bruchmosaik, cream,  
Art.-Nr. 2200124  
Nr. 90710\*\* St. 4.99

ca. 30,5 x 30,5 cm

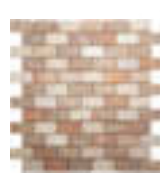

„Toskana“, Mix, beige,  
Art.-Nr. 2200049  
Nr. 90717\*\* St. 7.99



„Emperador“, marron,  
Art.-Nr. 2150699  
Nr. 90727\*\* St. 8.99



Bruchmosaik „Nero  
Marquina“, Art.-Nr. 2204312  
Nr. 90702\*\* St. 4.99



„Nero“, Mix, grau,  
Art.-Nr. 2200048  
Nr. 90716\*\* St. 7.99



„Brick“, azul,  
Art.-Nr. 2200083  
Nr. 90719\*\* St. 11.99



Bruchmosaik „Rosso  
Verona“, Art.-Nr. 2204323  
Nr. 90701\*\* St. 5.99



weitere Informationen  
findest du auf S. 279



„Brick“, travertino,  
Art.-Nr. 2200084  
Nr. 90720\*\* St. 18.99



Bruchmosaik, rosso-cream,  
Art.-Nr. 2203751  
Nr. 90709\*\* St. 5.99

**Flexkleber\*\*\***  
vielseitig einsetzbarer Baukleber mit sehr hoher Klebkraft und Elastizität, zum Kleben von keramischen Fliesen und Platten, Feinsteinzeug und Mosaiken auf Heizestrichen, Fliese auf Fliese und auf Fußbodenheizungen etc., für innen und außen,  
5 kg, Art.-Nr. 2350364  
25 kg, Art.-Nr. 2350366



Du kannst das Mosaik als  
Bordüre mit der Wand-  
fliese kombinieren oder du  
verklebst es in der Fläche.

„Brick“

Auf das Detail kommt es an:  
Hochwertige Mosaik sind ebenso edle wie lebendige Gestaltungselemente, die sich ungemein vielseitig verwenden lassen.



**Naturstein-Mosaik „Carrara-Mix LM2“**



## Mosaik aus Naturstein

ca. 30 x 30 cm

„Nero“, marquina,  
Art.-Nr. 2203916  
Nr. 90706\*

St. 8.99



„Carrara“, white 003,  
Art.-Nr. 2203883  
Nr. 90707\*

St. 9.99



„Travertin“, beige,  
Art.-Nr. 2203905  
Nr. 90708\*

St. 8.99



„Carrara-Mix LM2“,  
Art.-Nr. 2203894  
Nr. 90705\*

St. 9.99



ca. 29 x 29 cm

„Kiesel“, weiß,  
geschnitten,  
Art.-Nr. 2203938  
Nr. 90704\*

St. 4.99



„Kiesel“, schwarz,  
geschnitten,  
Art.-Nr. 2203949  
Nr. 90703\*

St. 4.99



black/beige,  
Bruchmix,  
Art.-Nr. 2150760  
Nr. 90735\*

St. 5.99



„Travertin“,  
Bruchmix,  
Art.-Nr. 2150759  
Nr. 90734\*

St. 5.99



### Info

Egal ob im Wohnbereich, im Bad oder in der Küche, unsere Auswahl an Mosaiken ist für fast jeden Einsatzbereich geeignet.

Wähle aus zahlreichen Farben und Materialien aus: Passend zu sämtlichen Boden- oder Wandfliesen ergeben unsere ausgewogenen Mischungen aus Naturstein, Glas, Feinsteinzeug, Keramik oder Metall unterschiedliche Flächenstrukturen in edler Optik. Auf Matten vorgeklebt, lassen sich die Mosaik leicht zuschneiden und verlegen. Auf diese Weise gelingt jedes Projekt, selbst auf gewölbten Flächen.

„Hawaii“, grau



„Zypern“

**Praktisch**

Einfaches Zuschneiden  
mit der Schere

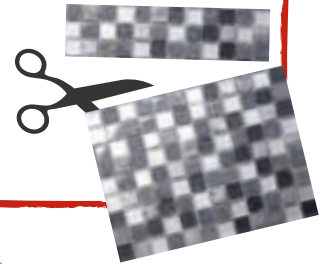

# per Material-Mix macht's!

Mosaik aus Naturstein und Glas

ca. 30 x 30 cm

„Tabriz“, schwarz-grau,  
Art.-Nr. 2203762  
Nr. 90805\* St. 11.99



„Quebec“,  
Art.-Nr. 2204235  
Nr. 90806\* St. 11.99



„Toronto“, goldfarben,  
Art.-Nr. 2200072  
Nr. 90816\* St. 12.99



„Butzi“, bronzefarben,  
Art.-Nr. 2135232  
Nr. 90804\* St. 11.99



„Barbuda“, braun,  
Art.-Nr. 2204345  
Nr. 90802\* St. 13.99



„Boston“,  
Art.-Nr. 2200088  
Nr. 90826\* St. 12.99



„Chill“, white,  
Art.-Nr. 2200071  
Nr. 90815\* St. 11.99



„Zypern“,  
Art.-Nr. 2200290  
Nr. 90715\* St. 11.99



„Elevato“, weiß,  
Art.-Nr. 2200095  
Nr. 90832\* St. 13.99



„Hawaii“, grau,  
Art.-Nr. 2204224  
Nr. 90801\* St. 11.99



„Toronto“, dark,  
Art.-Nr. 2200073  
Nr. 90817\* St. 12.99

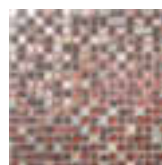

„Supreme“, goldfarben,  
Art.-Nr. 2200092  
Nr. 90830\* St. 12.99



\*Weitere Informationen zu diesen Nummern findest du unter [toom.de/fliesenfinder](http://toom.de/fliesenfinder)  
Abgabe nur kartonweise

# Wandriemchen „Brickstone“

**Brickstone**  
ca. 15 x 60 cm

**Schiefer, beige,**  
Art.-Nr. 2050226  
Karton (0,495 m<sup>2</sup>)  
m<sup>2</sup>  
Nr. 13004\*

**19.80**  
**39.99**



**Brickstone**  
ca. 10 x 40 cm

**Schiefer, accapulco,**  
Art.-Nr. 2150641  
Karton (0,400 m<sup>2</sup>)  
m<sup>2</sup>  
Nr. 13010\*

**17.20**  
**42.99**



**Schiefer, multicolor,**  
Art.-Nr. 2050224  
Karton (0,495 m<sup>2</sup>)  
m<sup>2</sup>  
Nr. 13005\*

**19.80**  
**39.99**



**Quarzit, weiß,**  
Art.-Nr. 2150642  
Karton (0,360 m<sup>2</sup>)  
m<sup>2</sup>  
Nr. 13011\*

**21.60**  
**59.99**



**Schiefer, nero,**  
Art.-Nr. 2050225  
Karton (0,495 m<sup>2</sup>)  
m<sup>2</sup>  
Nr. 13006\*

**19.80**  
**39.99**



**Quarzit, schwarz,**  
Art.-Nr. 2150643  
Karton (0,360 m<sup>2</sup>)  
m<sup>2</sup>  
Nr. 13012\*

**23.40**  
**64.99**



## Wichtig

**Diese Fliesen kannst du nur im Trockenbereich verlegen. Durch Herauslösen von Rostpartikeln kann es sonst zu Bodenverschmutzung kommen.**

*Wie gemauert: Die Wandfliesen „Brickstone“ in authentischer Maueroptik sind ein echtes Highlight und besonders einfach zu verkleben.*

**„Brickstone“, Schiefer, beige**

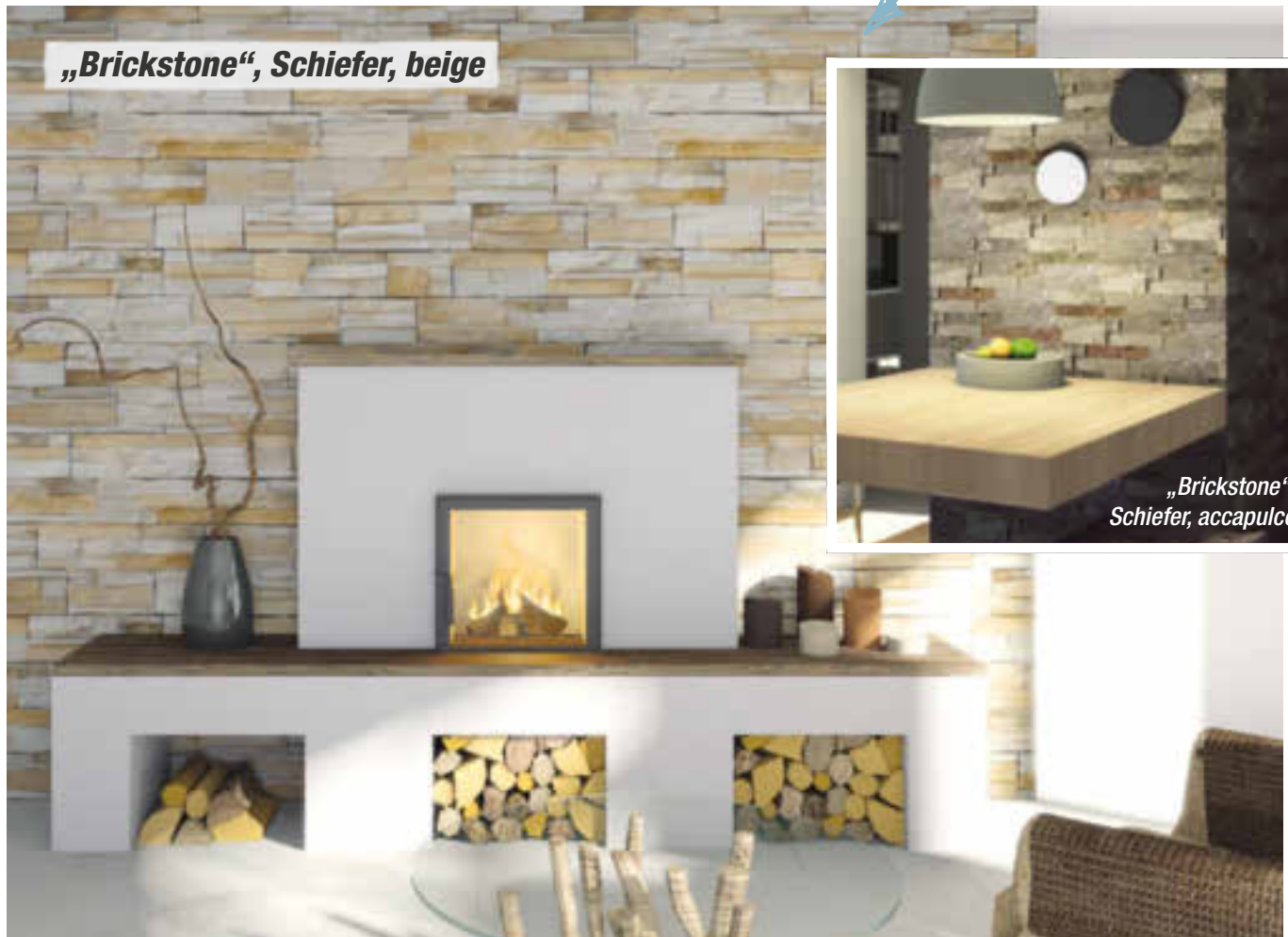

**„Brickstone“, Schiefer, accapulco**

# Holzoptik im XXL-Format.



## Boden- und Wandfliese „Holz“



Feinsteinzeug in Holzoptik,  
ca. 20 x 120 cm  
Karton (0,96 m<sup>2</sup>)  
m<sup>2</sup>

**28,79**  
**29,99**

**olmo**, Art.-Nr. 2150826  
Nr. 51922\*



**acero**, Art.-Nr. 2150827  
Nr. 51921\*



**rovere**, Art.-Nr. 2150828  
Nr. 51923\*



**larice**, Art.-Nr. 2150829  
Nr. 51920\*



**cedro**, Art.-Nr. 2150831  
Nr. 51919\*



\*Weitere Informationen zu diesen Nummern findest du unter [toom.de/fliesenfinder](http://toom.de/fliesenfinder)  
Abgabe nur kartonweise

## Fliesen legen ist kinderleicht



Seit Jahrhunderten bewähren sich Wand- und Bodenfliesen aufgrund ihrer Hygiene, Strapazierfähigkeit, leichten Pflege und natürlich ihrer ganz besonderen Ästhetik. Die Auswahl ist riesig, und wir helfen dir gern dabei, den Favoriten für deine individuellen Wünsche und Anforderungen zu finden.

Die Arbeit mit Fliesen ist leichter, als du denkst! Fliesen bestehen nicht aus Porzellan: Sie platzen oder reißen nicht, wenn du sie zuschneidest. Unsere Anleitung auf [toom.de](http://toom.de) hilft dir dabei, deine Fliesen künftig selbst zu verlegen.

Weitere Informationen  
findest du unter

[toom.de/fliesen-legen](http://toom.de/fliesen-legen)

## Handwerkerservice

Du hast weder Zeit noch Lust, deine Fliesen selber zu verlegen? Dann nutze ganz einfach unseren Handwerkerservice und lass unseren Fachmann für dich die Fliesen verlegen.

Alles zum Thema Service findest du unter

[toom.de/hws](http://toom.de/hws)

Handwerker-  
Service





*Feinsteinzeug in Holzoptik sieht nicht nur gut aus, es bringt auch jede Menge Vorteile. Kombiniere die vielen Vorzüge einer robusten und strapazierfähigen Fliese mit der warmen Optik eines Holzbodens.*

# Echte Naturtalente!



## Boden- und Wandfliese „Casa“



Feinsteinzeug, glasiert,  
ca. 30 x 60 cm

**beige**, Art.-Nr. 2150812  
Karton (1,08 m<sup>2</sup>)  
m<sup>2</sup>  
Nr. 51908\*

**17.27**  
**15.99**

**almond**, Art.-Nr. 2150811  
Karton (1,08 m<sup>2</sup>)  
m<sup>2</sup>  
Nr. 51907\*

**17.27**  
**15.99**

**grey**, Art.-Nr. 2150810  
Karton (1,08 m<sup>2</sup>)  
m<sup>2</sup>  
Nr. 51906\*

**17.27**  
**15.99**







„Bois“, rovere



**„Bois“ in Holzoptik**  
 Diese Serie schafft einen angenehmen Wohnkomfort im ganzen Haus. Rutschfest und frostsicher, kannst du diese wasserabweisende Bodenfliese auch im Badezimmer und auf der Terrasse einsetzen.

## Boden- und Wandfliese „Bois“



Feinsteinzeug, glasiert,  
 ca. 15,6 x 60,6 cm

**rovere**, Art.-Nr. 2150438  
 Karton (1,82 m<sup>2</sup>)  
 m<sup>2</sup>  
 Nr. 44602 \*



**27.28**  
**14.99**



**wengefarben**, Art.-Nr. 2150437  
 Karton (1,82 m<sup>2</sup>)  
 m<sup>2</sup>  
 Nr. 44601 \*



**20.62**  
**11.99**

ca. 30,2 x 60,4 cm

**acero**, Art.-Nr. 2150439  
 Karton (1,72 m<sup>2</sup>)  
 m<sup>2</sup>  
 Nr. 44603 \*



## Feinsteinzeug



## Ob zu Hause oder im Büro

Sieht aus wie in der Natur gewachsen, ist für jeden Raum oder jede Raumsituation geeignet und ist eine optimale Alternative zum Holzfußboden – Fliesen oder Feinsteinzeug in Holzoptik.

Egal, ob bei dir zu Hause oder am Arbeitsplatz – geflieste Böden in Holzoptik sind vielseitig, langlebig und pflegeleicht. Die klassische Dielenoptik mit fühlbarer Holzstruktur sorgt für ein rundum natürliches und behagliches Ambiente. Selbst für besonders strapazierte Flächen wie in Bad, Kinderzimmer oder Eingangsbereichen sind sie weit mehr als nur eine Alternative. Denn Fliesen in Holzoptik sind ausgesprochen unempfindlich gegenüber Kratzern, hygienisch und vor allem trittsicher.



„Casa“, sandfarben



„Casa“, almond

*Warm & wohlich:  
Mit den dunklen und kräftigen Holzönen der Serie  
„Casa“ sorgst du in allen Wohubereichen für eine  
edle und warme Holzoptik.*

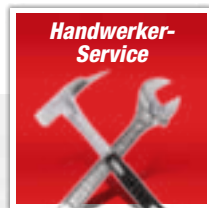

## Bodenfliesen/ Feinsteinzeug verlegen\*

- Wir verlegen fachgerecht
  - Gerade Verlegung
  - Im Dünnbetverfahren, inklusive Bordüren und Dekoren
  - Fliesen bis zu einer Größe von 30 x 30 cm
  - Komplette Verfugung
  - Ab einer Fläche von 10 m<sup>2</sup>
  - Besenreine Endreinigung
  - Entsorgung der Verpackungsmaterialien
- Voraussetzungen:
- Montagefähiger Untergrund
  - Verlegung im Innenbereich
- Optional Aufpreis:
- Verlegung von Flächen kleiner als 10 m<sup>2</sup>
  - Diagonale Verlegung
  - Verlegung größerer Fliesenformate

m<sup>2</sup> ab **34,49**



[toom.de/hws](https://toom.de/hws)

\* Gilt für im toom Baumarkt gekaufte Produkte

# Boden- und Wandfliese „Casa“

Feinsteinzeug, glasiert,  
ca. 15 x 90 cm  
Karton (1,08 m<sup>2</sup>)  
m<sup>2</sup>

23.75  
21.99



**white**\*\*, Art.-Nr. 2151113  
Nr. 48206\*



**sandfarben**\*\*, Art.-Nr. 2151115  
Nr. 48201\*



**grey**, Art.-Nr. 2151105  
Nr. 48205\*



**goldfarben**\*\*, Art.-Nr. 2151112  
Nr. 48207\*



**almond**, Art.-Nr. 2151109  
Nr. 48202\*



**mokkafarben**\*\*, Art.-Nr. 2151114  
Nr. 48208\*



**beige**, Art.-Nr. 2151110  
Nr. 48204\*



**brown**, Art.-Nr. 2151111  
Nr. 48203\*



„Casa“, beige



## Deco-Flexfuge

ermöglicht schöne und glatte Fugenoberflächen bei Wandfliesen aus Feinsteinzeug, Steinzeug und Cotto, wasser- und schmutzabweisend durch Knauf-Perleffekt, Fugenbreite 2 - 15 mm, große Auswahl aktueller Sanitärfarben, z. B.

5 kg, bahamabeige,  
Art.-Nr. 2360069 (1kg=3,20)

15.99

## Gut fürs Klima

Bodenfliesen sind langlebig im Gegensatz zu Teppichböden, pflegeleicht und allergikerfreundlich. Sie beherbergen weder Milben noch Hausstaub oder Pollen und sind somit der ideale Bodenbelag für ein gesundes Wohnklima.



„Agora“, grigio



„Agora“, sabbia



„Agora“, antracite

## Boden- und Wandfliese „Agora“

Feinsteinzeug, matt, durchgefärbt,  
ca. 61,5 x 61,5 cm



Karton (1,51 m<sup>2</sup>)  
m<sup>2</sup>

**39.24**  
**25.99**

Finde die richtige Fliese für dich unter

[toom.de/fliesen](https://toom.de/fliesen)

**sabbia**, Art.-Nr. 2150645  
Nr. 48501 \*/\*\*



**grigio**, Art.-Nr. 2150646  
Nr. 48502 \*/\*\*



**antracite**, Art.-Nr. 2150647  
Nr. 48503 \*/\*\*





„Beton“, grigio, hier als Boden- und Wandfliese

## Boden- und Wandfliese „Beton“



Feinsteinzeug, glasiert

**grigio**



ca. 32,5 x 32,5 cm  
Karton (1,66 m<sup>2</sup>)  
**13.26**  
**7.99**



ca. 30,5 x 61 cm  
Karton (1,58 m<sup>2</sup>)  
**20.52**  
**12.99**

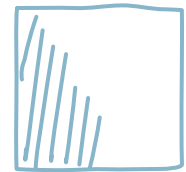

ca. 61 x 61 cm  
Karton (1,59 m<sup>2</sup>)  
**25.42**  
**15.99**

**avorio**



**grigio**, Art.-Nr. 2150958  
**Nr. 51508\***

**grigio**, Art.-Nr. 2150779  
**Nr. 51502\***

**grigio**, Art.-Nr. 2150780  
**Nr. 51504\***

**avorio**, Art.-Nr. 2150956  
**Nr. 51506\***

**avorio**, Art.-Nr. 2150777  
**Nr. 51501\***

**avorio**, Art.-Nr. 2150776  
**Nr. 51503\***

**fango**, Art.-Nr. 2150957  
**Nr. 515507\***

**fango**, Art.-Nr. 2150817  
**Nr. 51909\***

**fango**, Art.-Nr. 2150816  
**Nr. 51910\***

**anthrazit**, Art.-Nr. 2150955  
**Nr. 51505\***

**anthrazit**, Art.-Nr. 2150818  
**Nr. 51911\***

**anthrazit**, Art.-Nr. 2150819  
**Nr. 51912\***

**fango**



ca. 45,7 x 91,5 cm  
Karton (1,32 m<sup>2</sup>)  
**26.39**  
**19.99**

**anthrazit**



**grigio**, Art.-Nr. 2150980  
**Nr. 51510\*\***

**fango**, Art.-Nr. 2150981  
**Nr. 51511\*\***

**avorio**, Art.-Nr. 2150982  
**Nr. 51512\*\***



„Beton“, fango

# Boden- und Wandfliese „Town“



Feinsteinzeug, rektifiziert,  
ca. 60 x 60 cm  
Karton (1,80 m<sup>2</sup>)  
m<sup>2</sup>

**39.58**  
**21.99**

Feinsteinzeug, rektifiziert,  
ca. 75 x 75 cm  
Karton (1,68 m<sup>2</sup>)  
m<sup>2</sup>

**50.38**  
**29.99**

**anthrazit\*\***, Art.-Nr. 2151163  
Nr. 52305\*

**anthrazit**, Art.-Nr. 2150975  
Nr. 52301\*

**grey**, Art.-Nr. 2151104  
Nr. 52307\*

**grey**, Art.-Nr. 2150977  
Nr. 52303\*

**beige\*\***, Art.-Nr. 2151129  
Nr. 52306\*

**beige**, Art.-Nr. 2150976  
Nr. 52302\*

**soft grey**, Art.-Nr. 2151128  
Nr. 52308\*

**soft grey**, Art.-Nr. 2150978  
Nr. 52304\*

**anthrazit**



**grey**



**beige**



**soft grey**



„Town“, beige



„Town“, soft grey

**Zuschnitt-  
Service**



## Treppen- und Sockel- Schneideservice:

Wir fertigen für dich aus fast jeder Bodenfliese  
die passenden Stufen und Sockel (siehe Seite 286).

Alles zum Thema Service findest du unter

[toom.de/service](https://toom.de/service)



# Dezent und charmant.

„Town“, anthrazit



„Town“, beige

# Boden- und Wandfliese „Bitumen“

Feinsteinzeug, durchgefärbt, rektifiziert,  
ca. 59,2 x 59,2 cm  
Karton (1,08 m<sup>2</sup>)  
m<sup>2</sup>

**21.59**  
**19.99**



## Kante zeigen

**Rektifizierte Fliesen** werden nach der Herstellung in einem 90-Grad-Winkel an den Kanten geschliffen, daher sind sie für die Verlegung mit sehr schmalen Fugen geeignet.

**anthrazit**, Art.-Nr. 2150704  
Nr. 50003\*



**grau**, Art.-Nr. 2150702  
Nr. 50001\*



**beige**, Art.-Nr. 2150705  
Nr. 50002\*



Für dein Zuhause oder das Büro:  
Die Bodenfliesen „Bitumen“ in klassisch moderner Betooptik sind ein stilvolles Statement und überzeugen durch ihr klares Design.



„Bitumen“, anthrazit



„Bitumen“, beige



„Bitumen“, grau



# Echte Bodenschätze.

„Tempio“, fume

## Boden- und Wandfliese „Tempio“

Feinsteinzeug in Natursteinoptik,  
glasiert,  
ca. 30,2 x 60,4 cm  
Karton (1,72 m<sup>2</sup>)  
m<sup>2</sup>

24.06  
13.99



**grigio**, Art.-Nr. 2150823  
Nr. 51914\*



**fume**, Art.-Nr. 2150822  
Nr. 51915\*



**beige**, Art.-Nr. 2150821  
Nr. 51913\*

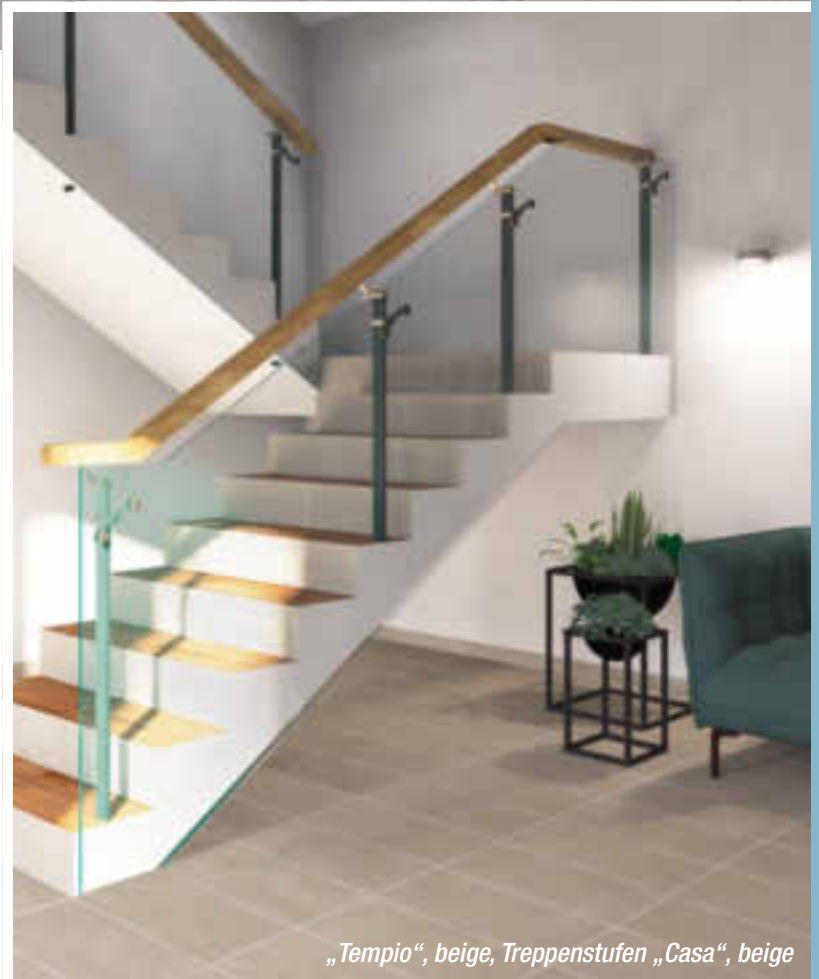

„Tempio“, beige, Treppenstufen „Casa“, beige

**anthrazit\*\***, Art.-Nr. 2150824  
Nr. 51916\*





## Boden- und Wandfliese „La Seine“ \*\*

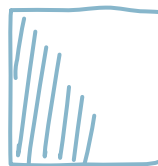

Feinsteinzeug, rektifiziert,  
durchgefärbt,  
ca. 59,2 x 59,2 cm

**arcole**, Art.-Nr. 2150908  
Karton (1,08 m<sup>2</sup>) **21.59**  
m<sup>2</sup> **19.99**  
Nr. 52002\*

**bercy**, Art.-Nr. 2150911  
Karton (1,08 m<sup>2</sup>) **21.59**  
m<sup>2</sup> **19.99**  
Nr. 52005\*

**mirabeau**, Art.-Nr. 2150912  
Karton (1,08 m<sup>2</sup>) **21.59**  
m<sup>2</sup> **19.99**  
Nr. 52006\*



Feinsteinzeug, rektifiziert,  
durchgefärbt,  
ca. 29,2 x 59,2 cm

**arcole**, Art.-Nr. 2050227  
Karton (1,08 m<sup>2</sup>) **19.43**  
m<sup>2</sup> **17.99**  
Nr. 52001\*

**bercy**, Art.-Nr. 2150909  
Karton (1,08 m<sup>2</sup>) **19.43**  
m<sup>2</sup> **17.99**  
Nr. 52003\*

**mirabeau**, Art.-Nr. 2150910  
Karton (1,08 m<sup>2</sup>) **19.43**  
m<sup>2</sup> **17.99**  
Nr. 52004\*



„La Seine“, arcole, macht sich  
hervorragend sowohl als Boden-  
als auch als Wandfliese.

Weitere Tipps zum Selbermachen  
findest du unter

[toom.de/badezimmer](http://toom.de/badezimmer)



## Boden- und Wandfliese „Mixed Quarz“



Feinsteinzeug,  
ca. 30,2 x 60,4 cm

**grigio**, Art.-Nr. 2150954  
Karton (1,72 m<sup>2</sup>)  
m<sup>2</sup>  
Nr. 52205 \*

**27.51**  
**15.99**



**rosso**, Art.-Nr. 2150953  
Karton (1,72 m<sup>2</sup>)  
m<sup>2</sup>  
Nr. 52204 \*

**27.51**  
**15.99**



„Mixed Quarz“, rosso



„Mixed Quarz“, grigio

## Boden- und Wandfliese „Basalto“



Feinsteinzeug, glasiert,  
ca. 30,2 x 60,4 cm

**nero**, Art.-Nr. 2150027  
Karton (1,72 m<sup>2</sup>)  
m<sup>2</sup>  
Nr. 29001 \*

**25.78**  
**14.99**



Unsere Bodenfliesen in Feinsteinzeug sind kaum von natürlichem Schiefer zu unterscheiden, überzeugen aber durch bessere technische Eigenschaften: Sie sind trittsicher, pflegeleicht und äußerst strapaziertfähig.



„Basalto“, nero

Wie  
Schiefer.  
nur besser.



„Corte“, anthrazit

## Boden- und Wandfliese „Corte“

Feinsteinzeug, glasiert,  
ca. 30,5 x 61,0 cm  
Karton (1,58 m<sup>2</sup>)  
m<sup>2</sup>

**22.10**  
**13.99**

*Einfach wohlfühlen:  
Unsere Serie „Corte“  
erzeugt ein schönes und  
gemütliches Ambiente.*

**beige, Art.-Nr. 2150502**  
**Nr. 47201\***



**grigio, Art.-Nr. 2150501**  
**Nr. 47202\***

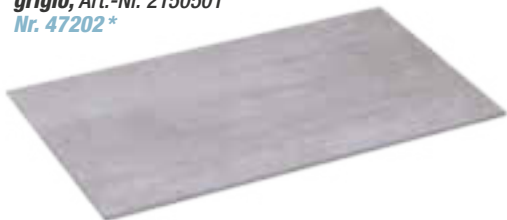

**anthrazit, Art.-Nr. 2150503**  
**Nr. 47203\***



Gilt für alle Produkte auf dieser Doppelseite



## Tipp

### Wie beeinflussen Fliesen die Raumwirkung?

**Hast du ein sehr schmales Badezimmer oder eine niedrige Küche? Mit Fliesen kannst du die Raumwirkung verändern:**

**Schmale Räume:** Verlegst du rechteckige Fliesen horizontal, wirkt ein schmaler Raum breiter. Eine dunkle Stirnwand verkürzt den Raum dagegen in der Wahrnehmung des Betrachters.

**Niedrige Raumhöhe:** Wenn du rechteckige Fliesen vertikal verlegst, erscheint der Raum höher. Dunkle Seitenwände verstärken diesen Effekt zusätzlich.

**Kleine Räume:** Die Kombination aus dunklem Boden und hellen Wänden lässt den Raum größer wirken. Verlege großformatige Fliesen, um die Fläche homogener erscheinen zu lassen. Setze Akzente mit Mosaik- und Wanddekorfliesen sowie Bordüren, um den Raum abwechslungsreicher zu gestalten.



*Immer eine gute Wahl:  
Mit natürlicher Steinoptik und  
drei unterschiedlichen Farben ist  
die Serie „Sassonia“ immer und  
überall passend.*

„Sassonia“, anthrazit

## Boden- und Wandfliese „Sassonia“

Feinsteinzeug, glasiert,  
ca. 30 x 60 cm  
Karton (1,144 m<sup>2</sup>) **17.15**  
m<sup>2</sup> **14.99**

**beige**, Art.-Nr. 2150329  
Nr. 44903\*

**grau**, Art.-Nr. 2150327  
Nr. 44901\*

**anthrazit**, Art.-Nr. 2150328  
Karton (1,144 m<sup>2</sup>) **16.35**  
m<sup>2</sup> **14.29**  
Nr. 44902\*



### Boden- und Wandfliese „Perla“

Feinsteinzeug, matt, glasiert,  
ca. 30,5 x 61,0 cm

**braun**, Art.-Nr. 2150274  
Karton (1,58 m<sup>2</sup>) **22.10**  
m<sup>2</sup> **13.99**  
Nr. 22902\*



### Boden- und Wandfliese „Miele“

Feinsteinzeug, matt, glasiert,  
ca. 30,5 x 61,0 cm

**beige**, Art.-Nr. 2150275  
Karton (1,58 m<sup>2</sup>) **22.10**  
m<sup>2</sup> **13.99**  
Nr. 21602\*



„Miele“

*Perfekt fürs Bad:  
Durch ihre freundliche  
Farbe und ein feines  
Muster macht sich das  
Feinsteinzeug „Miele“  
sowohl als Wand- als  
auch als Bodenfliese  
im Badezimmer  
besonders gut.*



# Hochglänzende Aussichten!

„Bologna“, braun

## Bodenfliese „Bologna“ \*\*

Feinsteinzeug, rektifiziert,  
durchgefärbt,  
ca. 30 x 60 cm

**braun, poliert, Art.-Nr. 2150949**  
Karton (1,44 m<sup>2</sup>) **41.75**  
m<sup>2</sup> **28.99**  
Nr. 52207\*



**anthrazit, matt, Art.-Nr. 2150947**  
Karton (1,44 m<sup>2</sup>) **41.75**  
m<sup>2</sup> **28.99**  
Nr. 52206\*



**anthrazit, poliert, Art.-Nr. 2150946**  
Karton (1,44 m<sup>2</sup>) **43.19**  
m<sup>2</sup> **29.99**  
Nr. 52208\*



### Info

Bei polierten Fliesen wird die Oberfläche abgeschliffen, um den Glanz zu erzielen. Hierdurch werden Mikrokapillare geöffnet, in denen sich ggf. Schmutz, Flüssigkeiten etc. festsetzen können. **Poliertes Feinsteinzeug** benötigt eine fachgerechte Imprägnierung, die die Oberfläche nicht versiegelt, aber das schnelle Eindringen von Schmutz vermindert. Polierte Fliesen sind nicht für den Außenbereich geeignet.



„Bologna“, braun



Gilt für alle Produkte auf dieser Doppelseite



„Hameda“

## Bodenfliese „Hameda“

Feinsteinzeug, rektifiziert,  
durchgefärbt,  
ca. 30 x 60 cm

**braun, poliert, Art.-Nr. 2150948**  
Karton (1,44 m<sup>2</sup>) **40.31**  
m<sup>2</sup> **27.99**  
Nr. 52209\*



„Jaydon“, schwarz

## Bodenfliese „Jaydon“

Feinsteinzeug, rektifiziert,  
durchgefärbt,  
ca. 30 x 60 cm

**schwarz, poliert, Art.-Nr. 2150945**  
Karton (1,08 m<sup>2</sup>) **28.07**  
m<sup>2</sup> **25.99**  
Nr. 52201\*



# Echte Glanzleistung!

„Calacatta“

## Bodenfliese „Calacatta“

Feinsteinzeug, glasiert, poliert,  
rektifiziert,  
ca. 30 x 60 cm

**weiß-grau, marmoriert**  
Art.-Nr. 2150943  
Karton (1,44 m<sup>2</sup>)  
m<sup>2</sup>  
Nr. 52210\*

**31.67**  
**21.99**



Feinsteinzeug, glasiert, poliert,  
rektifiziert,  
ca. 60 x 60 cm

**weiß-grau, marmoriert**  
Art.-Nr. 2150944  
Karton (1,44 m<sup>2</sup>)  
m<sup>2</sup>  
Nr. 52211\*

**37.43**  
**25.99**

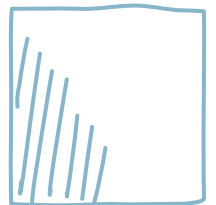

Gilt für alle Produkte auf dieser Doppelseite





## Bodenfliese „Labrador“

Feinsteinzeug, glasiert, poliert,  
rektifiziert,  
ca. 30 x 60 cm

**black**, Art.-Nr. 2150950  
Karton (1,47 m<sup>2</sup>)  
m<sup>2</sup>  
Nr. 52202\*

**41.15**  
**27.99**



### Info

Diese Feinsteinzeugfliesen in **Natursteinoptik** sind besonders leicht zu reinigen, da sie aus glasiertem und poliertem Material bestehen und nicht imprägniert werden müssen.



„Labrador“



„Kashmir“

## Bodenfliese „Kashmir“

Feinsteinzeug, poliert,  
rektifiziert,  
ca. 30,5 x 60,5 cm

**white**, Art.-Nr. 2150952  
Karton (1,47 m<sup>2</sup>)  
m<sup>2</sup>  
Nr. 52203\*

**38.21**  
**25.99**



„Kashmir“, white  
Feinsteinzeug in  
Natursteinoptik

**Handwerker-  
Service**



### Handwerkerservice:

Der toom Handwerkerservice übernimmt für dich alle Arbeiten, die bei Renovierung, Aus- oder Umbau im und ums Haus anfallen.

Alles zum Thema  
Service findest du unter

**toom.de/hws**





„Evolution“, anthrazit

„Evolution“, beige

*In heller, freundlicher Sandsteinfarbe sorgt die Serie „Evolution“ im ganzen Haus für eine offene, wohliche Atmosphäre.*

## Bodenfliese „Evolution“

Feinsteinzeug, glasiert,  
ca. 32,5 x 32,5 cm

**anthrazit**, Art.-Nr. 2150580  
Karton (1,66 m<sup>2</sup>) **11.60**  
m<sup>2</sup> **6.99**  
Nr. 37503\*



**beige**, Art.-Nr. 2150579  
Karton (1,66 m<sup>2</sup>) **11.60**  
m<sup>2</sup> **6.99**  
Nr. 37504\*



Feinsteinzeug, glasiert,  
ca. 61 x 61 cm

**anthrazit**, Art.-Nr. 2150266  
Karton (1,59 m<sup>2</sup>) **22.24**  
m<sup>2</sup> **13.99**  
Nr. 37502\*



**beige**, Art.-Nr. 2150265  
Karton (1,59 m<sup>2</sup>) **22.24**  
m<sup>2</sup> **13.99**  
Nr. 37501\*



### Zuschnitt-Service



### Stufen-Schneideservice:

Wir fertigen für dich aus fast jeder Bodenfliese die passende Treppenstufe (siehe Seite 286).

Alles zum Thema Service findest du unter

[toom.de/service](https://toom.de/service)



# Rund ums Haus: pflegeleicht & robust!



Die Serie „Tecno Grip“ für hohe Beanspruchung ist der ideale Funktionsboden für Keller, Waschküche oder Garage.

Die frostsicheren Bodenfliesen der Serie „Tecno Grip“ sind auch bestens für Balkone, Terrassen und alle anderen Außenbereiche geeignet.



„Tecno Grip“

## Bodenfliese „Tecno Grip“

Feinsteinzeug, durchgefärbt, strukturiert,  
ca. 30,5 x 61,0 cm

**grigio**, Art.-Nr. 2150555  
Karton (1,58 m<sup>2</sup>)  
m<sup>2</sup>  
Nr. 48001 \*

**18.94**  
**11.99**



**STRUKTUR  
WUNDER**





**Auswahl**

Auf den Fliesenverpackungen findest du eine Chargennummer. Durch den Brennvorgang unterscheidet sich jede Charge geringfügig in Farbe und Maßtreue von den anderen. Bitte achte deshalb bei der Auswahl von Fliesen auf die identische Fertigungsnummer. Die Nuance und Maßhaltigkeit ist vor der Verlegung mit Entnahme des Materials aus mehreren Kartons zu prüfen. Unsere Garantie beschränkt sich auf Ersatz des evtl. als fehlerhaft anerkannten Materials vor der Verlegung.

**Verlegung**

Wir empfehlen, die Fliesen vor der Verlegung auszulegen und einen Verlegeplan anzufertigen, um das gewünschte Farbenspiel zu erreichen. Um Verfärbungen der Fliesen zu verhindern, solltest du bei der Verlegung und zur Reinigung nur geeignete Produkte (z. B. Natursteinkleber, Dichtstoffe, Reinigungsmittel usw.) verwenden.

**Fliesenbedarf**

Für den Verschnitt rechne gut 10 % hinzu. Ein Paket als Reserve spart Mühe und Kosten, falls du nach Jahren etwas ausbessern möchtest. Mengenangaben auf dem Paket bitte beachten. Der angegebene Kartoninhalt ist ausreichend für die ausgewiesene Quadratmeterfläche (inkl. Fugen).

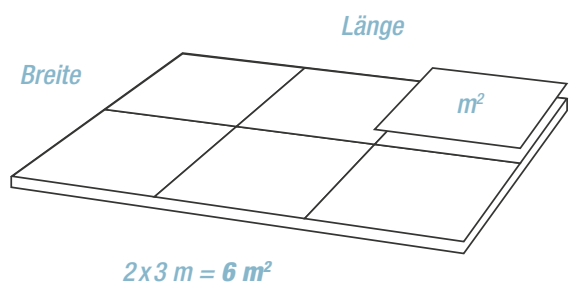

**Fliesenbedarf**

$2 \times 3 \text{ m} = 6 \text{ m}^2$   
 + ca. 10 % Verschnitt = 1 m<sup>2</sup>  
 + Reserve = 1 m<sup>2</sup>  
**Fliesenbedarf = 8 m<sup>2</sup>**

Macht garantiert glücklich!

Egal, ob du nur kurz ein Regal anschrauben oder erst noch das Haus drum herum bauen musst: Auf toom kannst du dich verlassen. Das versprechen wir nicht nur, das garantieren wir auch: mit der toom 3-fach-Garantie.\*



# Fliesenfinder

Wir finden, was du suchst.



Die Online-Einkaufsberatung mit unserem kompletten Fliesensortiment findest du unter [toom.de/fliesenfinder](https://toom.de/fliesenfinder)

- Mit wenigen Klicks erhältst du einen ersten Eindruck von deiner Wunschfliese oder der Kombination von Wand- und Bodenfliesen sowie Bordüren und ermittelst zeitgleich die richtige Menge für deine Raumgröße.
- Auch in der Fliesenbibliothek vor Ort findest du eine große Auswahl an Fliesen und möglichen Kombinationen (nicht in allen Märkten verfügbar).

Ganz einfach:  
Fliesenfinder-Nr.  
eingeben und loslegen:

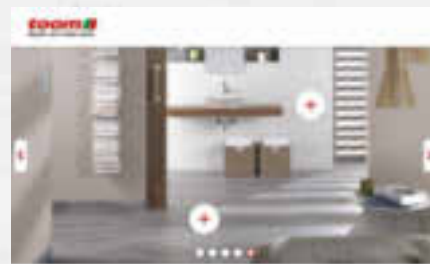

**Fliesenfinder**  
Wir finden, was du suchst.



Alle Fliesen  
findest du auch unter

[toom.de/fliesen](https://toom.de/fliesen)

**Beispiel:**  
**Bodenfliese „La Seine“**  
Feinsteinzeug, durchgefärbt,  
ca. 29,2x59,2 cm  
Karton (1,8 m<sup>2</sup>)  
**anthrazit**, Art.-Nr. 2150910  
Nr. **52004**

**Step by Step** von der Auswahl der Einzelfliese bis hin zum fertigen Einkaufsvorschlag, inklusive hilfreicher Verlegehinweise und auf Wunsch exakt berechneten Verbrauchsmaterials.



#### Raumplaner

Mit dem Raumplaner kannst du sehen, wie deine Fliese wirkt.



#### Sortiment durchsuchen

Durchsuche unser Sortiment und finde weitere Fliesen.



#### Zuschnitt wählen

Sockel, Mosaik oder Stufen aus deiner ausgewählten Fliese zuschneiden lassen.



#### Materialbedarf berechnen

Hier kannst du ganz einfach die Fliesenmenge und den Materialbedarf berechnen.



#### Fliesen im Markt gefunden

Gib einfach die Fliesennummer für weitere Infos ein.



#### Merkliste ausdrucken

Drucke dir hier deine persönliche Merkliste aus.

Hier findest du unsere Produkte und Services:

im Markt



im Web



**JETZT NEU!**  
**Per App!**



Wer's lieber persönlich mag: **Kundenshotline 0221-46706710 (Mo. - Sa. 7.00 - 22.00 Uhr)**

# Fliesenlegen leichtgemacht.



## Fliesen mit System – Schritt für Schritt zum perfekten Ergebnis!

Der ideale Fliesenspiegel gelingt ganz leicht, wenn man die folgenden Phasen beachtet. Alle Produkte der toom Qualitätsmarke, die du dafür benötigst, sind optimal aufeinander abgestimmt. Orientiere dich einfach an der Farbe:



### Nivellierspachtel

selbstnivellierende Ausgleichsmasse, die alle Höhenunterschiede von ca. 1 - 30 mm in einem Arbeitsgang planeben ausgleicht und porenglattschließt, für Untergründe wie Estrich und Beton oder Fußbodenheizungen, zum Ausgleich thermisch belasteter Untergründe, für die anschließende Verlegung mit z. B. keramischen Fliesen und Platten, Teppich, Laminat oder PVC, für innen, **10 kg, Art.-Nr. 2350381**  
**20 kg, Art.-Nr. 2350384**



### Bodenausgleichsmasse

selbstverlaufende Ausgleichsmasse für alle Höhenunterschiede von ca. 1 - 10 mm auf Böden (z. B. Estrich, Beton), gleicht planeben aus und verschleißt porenglattschließt, für die anschließende Verlegung mit PVC, keramischen Fliesen und Platten, Teppichböden etc., für innen und außen, frostsicher, **20 kg, Art.-Nr. 2350352**



### Duschdicht-Set

Komplettlösung zur wasserundurchlässigen Abdichtung von Duschen, zum Schutz feuchtigkeitsempfindlicher Untergründe und zur fachgerechten Verbundabdichtung unter keramischen Belägen im Sanitär- und Feuchtraumbereich, inkl. toom Duschdichtanstrich 4 kg, Duschdichtband 500 cm, 2 x Wandrohrmanschetten, **Art.-Nr. 2350318**



### Duschdicht-Anstrich

lösemittelfreie, gebrauchsfertige, streich-, roll- und spachtelfähige Abdichtungsmasse zur wasserundurchlässigen Abdichtung von Duschen, zum Schutz feuchtigkeitsempfindlicher Untergründe und zur fachgerechten Verbundabdichtung unter keramischen Belägen im Sanitär- und Feuchtraumbereich, **4 kg, Art.-Nr. 2350320**



### Flexkleber

vielseitig einsetzbarer Baukleber mit sehr hoher Klebkraft und Elastizität, zum Kleben von keramischen Fliesen und Platten, Feinsteinzeug und Mosaiken auf Heizstrichen, Fliese auf Fliese und auf Fußbodenheizungen etc., für innen und außen, **5 kg, Art.-Nr. 2350364**  
**25 kg, Art.-Nr. 2350366**



### Natursteinkleber

zur Verklebung von verfärbungsempfindlichen Natursteinen wie Marmor und Granit auf Beton, Putz und Estrich, auch für Heizstriche, für innen und außen, flexibel, **5 kg, Art.-Nr. 2350362**  
**20 kg, Art.-Nr. 2350331**



## Passen perfekt zusammen



Finde hier weitere Artikel

[toom.de/fliesen](http://toom.de/fliesen)

### 4 Fugen

mit Fugenbunt und -breit  
oder Flex-Fugenbunt und -breit

### 5 Dichten

mit dauerelastischem Silikon  
oder Polymer in passender Fugenfarbe

#### Flex Fugenbunt

hochflexibler, schnell abbindender, schmutz- und wasserabweisender Fugenmörtel, zum Ausfugen von keramischen Wand- und Bodenfliesen, ideal für saugende Wandfliesen, für innen und außen, abriebfest durch feine Oberflächenstruktur, Breiten von 2 - 10 mm möglich, auch als 20-kg-Gebinde

<b>weiß</b>	<b>1 kg</b>	Art.-Nr. 2350343
	<b>5 kg</b>	Art.-Nr. 2350372
<b>manhattan</b>	<b>1 kg</b>	Art.-Nr. 2350336
	<b>5 kg</b>	Art.-Nr. 2350338
<b>silbergrau</b>	<b>1 kg</b>	Art.-Nr. 2350339
	<b>5 kg</b>	Art.-Nr. 2350374
<b>beige</b>	<b>1 kg</b>	Art.-Nr. 2350341
	<b>5 kg</b>	Art.-Nr. 2350342
<b>grau</b>	<b>1 kg</b>	Art.-Nr. 2350344
	<b>5 kg</b>	Art.-Nr. 2350345
<b>anthrazit</b>	<b>1 kg</b>	Art.-Nr. 2350353
	<b>5 kg</b>	Art.-Nr. 2350376



gültig für die  
Farbe Weiß

#### Sanitärsilikon

310 ml, hervorragende Haftung, reinigungs-  
freundlich und abriebfest, pilz- und bakterien-  
hemmend

<b>weiß</b>	Art.-Nr. 2360002
<b>transparent</b>	Art.-Nr. 2360001
<b>grau</b>	Art.-Nr. 2360004
<b>silbergrau</b>	Art.-Nr. 2360007
<b>manhattan</b>	Art.-Nr. 2360003
<b>bahamabeige</b>	Art.-Nr. 2360006
<b>pergamon</b>	Art.-Nr. 2360008
<b>braun</b>	Art.-Nr. 2360005
<b>anthrazit</b>	Art.-Nr. 2360199

#### Polymer-Dichtstoff

„Masterfuge“, 290 ml, dauerhaft elastischer und  
überstreichbarer Dichtstoff für Anschluss- und  
Dehnungsfugen, vereint die Eigenschaften von  
Acryl und Silikon, verschiedene Farben

<b>weiß</b>	Art.-Nr. 2360212
<b>transparent *</b>	Art.-Nr. 2360218
<b>grau</b>	Art.-Nr. 2360217
<b>silbergrau</b>	Art.-Nr. 2360213
<b>braun</b>	Art.-Nr. 2360216
<b>beige</b>	Art.-Nr. 2360215
<b>schwarz</b>	Art.-Nr. 2360214

#### Flex Naturstein-Fugenbunt, grau

speziell für die Verlegung von geschliffenen  
und polierten Natursteinen und -platten wie  
Marmor, Granit, Solnhofen-Platten, Travertin  
u. ä., für Fugenbreiten bis max. 10 mm an  
Wand und Boden, für innen und außen,  
auch auf Fußbodenheizungen, frostsicher,  
5 kg, Art.-Nr. 2350377

### Info

Die **Flexmörtel-Raute** dient seit 2001 als  
Qualitätshinweis für besonders leistungs-  
fähige Fliesenkleber. In Deutschland  
werden damit flexible Dünnbettmörtel  
gekennzeichnet, die entsprechend der  
Normen DIN EN 12002 und DIN EN 12004 geprüft und  
kontinuierlich güteüberwacht sind und den Klassifizierungen  
C2 = doppelter Haftverbund (1,0 N/mm<sup>2</sup>) und S1 = verbesserte  
Verformungsfähigkeit (mind. 2,5 mm) gegenüber herkömm-  
lichen Dünnbettmörteln der Klasse C1 entsprechen.



Wenn die Chemie stimmt...



**Tiefengrund**

Grundierung für saugende Untergründe, zur Oberflächenverfestigung und Regulierung des Saugverhaltens, schnell trocknend, dampfdiffusionsoffen, für optimalen Halt von Fliesenklebern, Spachtelmassen etc., für Wand, Boden, Decke, Einsatzbereich innen und außen, Verbrauch ca. 70 - 100 ml/m<sup>2</sup>,  
 1 l, Art.-Nr. 3054150  
 2,5 l, Art.-Nr. 3054161  
 5 l, Art.-Nr. 3054172



Behandle deinen Untergrund gut vor, dann hält alles besser und länger!

**Spezialhaftgrund**

Grundierung für glatte, nicht saugende und stark saugende Untergründe, z. B. Holz, für optimalen Halt von Fliesenklebern, Ausgleichs- und Nivelliermassen etc., für nahezu porenfreie Spachtelschichten. Hochwirksame Feuchtigkeitsbremse bei Holzuntergründen, Einsatzbereich innen und außen, Verbrauch ca. 50 - 100 g/m<sup>2</sup> je nach Saugfähigkeit,  
 1-kg-Becher, Art.-Nr. 3052082  
 2,5-kg-Eimer, Art.-Nr. 3052093







### Duschdicht-Set

hochflexibles Abdichtungssystem unter Fliesen und Platten für Nassbereiche (z. B. Duschen), beinhaltet Dichtungsanstrich mit zugehörigem Dichtungsband und zwei Dichtmanschetten, rissüberbrückend für optimalen Schutz, für völlige Sicherheit an Wand- und Eckanschlüssen sowie Rohrdurchführungen, Einsatzbereich innen, Verbrauch ab ca. 0,9 bis 1,4 kg/m<sup>2</sup>, Art.-Nr. 2351943



### Flächendicht

hochflexible Abdichtung unter Fliesen und Platten, für Feucht- und Nassräume, rissüberbrückend für optimalen Schutz, zum Streichen oder Spachteln, auch für Fußbodenheizung, Einsatzbereich Wand und Boden innen, Verbrauch ab ca. 0,9 bis 1,4 kg/m<sup>2</sup>, 5-kg-Eimer, Art.-Nr. 3052137



### Flexkleber schnell

extrastarker, hochflexibler, schneller Dünnbettkleber, nach ca. 3 Stunden begeh- und verfugbar, für alle keramischen Fliesen, Feinsteinzeug, für „Fliese auf Fliese“ und Fußbodenheizung, übertrifft C2FT S1 nach DIN EN 12004, Einsatzbereich Wand und Boden, innen und außen, Verbrauch 2,2 kg/m<sup>2</sup> bei 6-mm-Zahnung und 2,9 kg/m<sup>2</sup> bei 8-mm-Zahnung, 1 kg, Art.-Nr. 2358917, 5 kg, Art.-Nr. 2358785, 20 kg, Art.-Nr. 2358796



### Flexkleber extra

extrastarker, hochflexibler Dünnbettkleber in Premium-Qualität: 90% staubreduziert und sehr ergiebig, für alle bauüblichen Untergründe geeignet, auch „Fliese auf Fliese“, klebt auch großformatige Wandfliesen punktgenau, für alle keramischen Fliesen, Feinsteinzeug, Steingut und nicht durchscheinende Natursteine, perfekt auch für thermisch belastete Untergründe wie Fußbodenheizungen, Terrassen und Balkone, übertrifft C2 TE S1 nach DIN EN 12004, Einsatzbereich Wand und Boden, innen und außen, Verbrauch 1,9 kg/m<sup>2</sup> bei 6-mm-Zahnung und 2,7 kg/m<sup>2</sup> bei 8-mm-Zahnung, 5 kg, Art.-Nr. 2350009, 20 kg, Art.-Nr. 2350010

In ca. 10 Minuten getrocknet, sodass du schnell weiterarbeiten kannst!

**Rissharz\***

zweikomponentiges Acrylharz zum kraftschlüssigen Verharzen von Fugen und Rissen in mineralischen Estrichen und Beton, zum Einbetten und Befestigen von Abschlussprofilen, Nagelleisten etc., 0,75 kg, Art.-Nr. 8500165 (1kg=45,59) **34.19**



**Grundierung\***

lösemittelfreie Kunstharz-Grundierung zur Vorbehandlung saugender und absandender Untergründe, auf Wand- und Fußbodenheizungen geeignet, hohes Eindringvermögen, 1 l, Art.-Nr. 8500168 **11.59**

**Spezial-Haftgrund\***

lösemittelfreie, quarzsandgefüllte Polymerdispersion zur Vorbehandlung porengeschlossener, glatter und nicht saugender Untergründe im Innen- und Außenbereich, gebrauchsfertig und schnell trocknend, 1 l, Art.-Nr. 8500169 **15.49**



**Racofix® 8700\***

zementärer, sehr schnell erhärtender Montagemörtel, bereits nach kurzer Zeit sehr hohe Biegezug- und Druckfestigkeit, korrosionshemmend eingestellt, 1 kg, Art.-Nr. 3055019 **4.69**



**Glättmittel\***

einkomponentiges, geruchsarmes und universell einsetzbares Mittel zum einfachen und sauberen Glätten, für keramische Beläge und Naturwerksteine, 0,5 l, Art.-Nr. 8500297 (1l=13,98) **6.99**



**Nivelliermasse\***

selbstverlaufende, selbstnivellierende und flexibel eingestellte, zementäre Fließspachtelmasse für Schichtdicken von 3 - 15 mm, nach ca. 12 Stunden mit Keramik belegbar, für Fußbodenheizungen geeignet, beste Verlaufseigenschaften durch Hochleistungsverflüssiger, für den Innenbereich, 20 kg, Art.-Nr. 2350270 (1kg=1,30) **25.99**



**Reparatur-Mörtel\***

zementäre, standfeste und schnell erhärtende, faserarmierte graue Spachtelmasse, zum Glätten und Ausbessern von Boden- und Wandflächen für Schichtdicken von 3 - 60 mm, als Gefällespachtel sowie als Ausgleichsputz, bereits nach 2 Stunden belegereif, 5 kg, Art.-Nr. 2350154 (1kg=2,24) **11.19**



**Fugen-Silicon\***

gebrauchsfertiger, spritzfähiger, essigsäurevernetzender Silicondichtstoff zum elastischen Füllen von Anschluss- und Bewegungsfugen im Sanitärbereich, zum Verfugen im Bereich von Türzargen und Fensterrahmen, in aufsteigenden Ecken und zwischen Wand- und Bodenbelag (Rundumfuge), 310 ml, Art.-Nr. 2350158 (1l=30,29) **9.39**



**NEU**

**Flüssig-Abdichtung\***

gebrauchsfertige, hoch elastische, rissüberbrückende und wasserundurchlässige Flüssigkunststoffabdichtung, zum Abdichten im Sanitärbereich unter keramischen Fliesen und Natursteinen, zum Streichen, Spachteln oder Rollen, schnell trocknend, nach max. 7,5 Std. belegereif, **5 kg, Art.-Nr. 8500298 (1kg=8,00) 39.99**



**Multi-Flexkleber S1\***

zementärer, verformbarer Flexmörtel, gemäß C2 TE S1 nach DIN EN 12004, für keramische Fliesen und Platten, verfärbungsunempfindliche Naturwerksteinfliesen, Feinsteinzeug sowie auf Wand- und Fußbodenheizungen, hohe Klebkraft durch Kunststoffvergütung, Formate bis max. 60 x 60 cm im Innenbereich und bis max. 30 x 60 cm im Außenbereich, **25 kg, Art.-Nr. 2350180 (1kg=1,26) 31.39**



**Super-Flexkleber S1\***

zementärer, hoch verformbarer Spezial-Leichtflexkleber, gemäß C2 TE S1 nach DIN EN 12004, für großformatige Fliesen und Platten, als Dünnbett-, Mittelbett- und Fließbettmörtel einsetzbar, zum Spachteln bis 10 mm Schichtstärke, Formate bis max. 80 x 80 cm im Innenbereich und bis max. 30 x 60 cm im Außenbereich, **15 kg, Art.-Nr. 2350181 (1kg=2,53) 37.99**



**Duschdicht-Set\***

komplettes Set mit allen erforderlichen Systemprodukten zur Herstellung wasserundurchlässiger Verbundabdichtungen, **8 kg, Art.-Nr. 8500167 73.99**



**C2 Flex Fliesenkleber\***

zementärer Fliesenkleber gemäß C2 TE nach DIN EN 12004, für Steingut-, Steinzeug- und Feinsteinzeugfliesen, für alle Wohn-, Feucht- und Nassräume, für Formate bis max. 30 x 30 cm Kantenlänge im Innenbereich, **20 kg, Art.-Nr. 2350415 (1kg=0,85) 16.99**



**NEU**

**Multi-Flexfuge Plus\***

schnell erhärtender, flexibler, wasser- und schmutzabweisender, zementärer Fugenmörtel, gemäß CG2 WA nach DIN EN 13888, für Fugenbreiten von 2 - 20 mm, zur Verfugung von schwach saugenden Fliesen und Platten aus Steinzeug und Feinsteinzeug, Beton- und Naturwerkstein, Aggloplatten, Glas- und Aluminiummosaik sowie Einleger mit Racofix® Glitter in Gold und Silber optisch hochwertig veredelbar, farbbrillante, ausblühfreie, abriebfeste Fuge, beständig gegen Haushaltsreiniger, für innen und außen, Wand und Boden, für Wohnräume, Feucht- und Nassräume sowie auf Balkon und Terrasse, grau, **2 kg, Art.-Nr. 2350438 (1kg=4,50) 8.99**  
**4 kg, Art.-Nr. 2350437 (1kg=3,75) 14.99**

\*Kurze Lieferzeit möglich



# Was Fliesenleger wollen.



**Wasserwaage**

60 cm, mit Spiegellibelle, Messgenauigkeit 0,5 mm/m, mit 2 % Neigungsskalierung, vierringige Libelle für schnelle Gefälleablesung, stoßgedämpfte Endkappen mit Antirutschstopper, Art.-Nr. 1251218

**17.99**



**Fliesenkreuze**

250 St., 2 mm, als Abstands- und Fixierhilfe beim Fliesenlegen, Art.-Nr. 1150210



**Wendelrührer**

zum Mischen oder Aufrühren von Putz, Mörtel, Gips, Kleber usw., 590 x 100 mm, Art.-Nr. 1100290

**2.19**

**16.49**



**Fliesenlochbohrer-Set**

zum Bohren von Rohrdurchführungen und Elektroanschlüssen in Fliesen, 4 hartmetallbestückte Bohrkränze, Ø 33, 53, 67 und 73 mm, Art.-Nr. 1150253

**39.99**



**Fugengummi**

30 cm, zum Verteilen der Fugenmasse in die Fliesenfugen und zum Abziehen überschüssiger Fugenmasse, Art.-Nr. 1150310

**4.79**



**Silikon-Fugenspachtel**

zum sauberen Glätten von Silikon- und Acrylfugen, Art.-Nr. 1150199

**4.59**



**TRENNUNGS  
EXPERTE**

Die passenden Fliesen findest du unter

[toom.de/fliesenfinder](http://toom.de/fliesenfinder)



**Fliesenschneider**

Fliesenschneidemaschine 470 mm, geeignet für Fliesen bis zu einer Dicke von 10 mm, mit durchgehender Gummileiste an der Unterseite, verzinkter Anschlag, Diagonalschnitte bis zu einer Länge von 470 mm möglich, Art.-Nr. 1150292

**54.99**

**Fliesenbrechzange mit Anschlag**

zur Bearbeitung von Keramikfliesen, Schneide- und Brechzange in einem, Art.-Nr. 1150254

**9.49**

**Fliesenlochzange mit Feder**

zum Ausbrechen von Durchgangslöchern in Fliesen, z. B. für Rohrleitungen, Kabel etc., Art.-Nr. 1150234

**11.99**



**Gezahnte Glättkelle**

rostfrei, zum Auftragen und Verteilen von Fliesenkleber, versch. Zahnungen, je größer die Fliese, umso größer ist die Zahnung zu wählen, 10-mm-Zahnung, Art.-Nr. 1100239, 8-mm-Zahnung, Art.-Nr. 1100238, 6-mm-Zahnung, Art.-Nr. 1890239

**12.49**  
**12.49**  
**12.49**

**Fliesenwaschbrett**

28 x 14 x 3 cm, mit Hydroschwamm-Auflage, 30-mm-Schaumstoffbelag, hohe Flüssigkeitsaufnahme, Art.-Nr. 1150246

**9.79**

**Fliesenschwamm**

Hydroschwamm, 16,5 x 11 x 6,5 cm, zum Abwaschen von Fliesen, Reinigen von Zementschlämmen und Fugenmaterial, deutlich höhere Saugfähigkeit im Vergleich zu normalen Schwämmen, Art.-Nr. 1150222

**3.29**

**MELLERUD**

SAUBERE SACHE.

Hiermit wird's  
blitzblank!**Zementschleier Entferner**

Wirksamkeit pur auf allen säureunempfindlichen Oberflächen – Fliesen, Feinsteinzeug, Keramikbodenplatten, Cottoplatten, kalkfreiem Naturstein wie diversen Graniten, Schiefen, Quarziten etc., hier finden sich oft Zementreste, Zementschleier, Salpeter-Ausblühungen, hilft schnell und gründlich,

1 l, Art.-Nr. 4735687

**8,49****Stein und Platten Versiegelung**

durch den Auftrag der Versiegelung wird die Oberfläche schmutzabweisender und bildet eine seidenglänzende Schutzschicht, die die Farbe und Struktur der Oberfläche verstärkt, die Steinversiegelung ist wasserfest und in hohem Maße UV-beständig, sie verbindet sich mit dem Untergrund und ist so ein Langzeitschutz im Innen- und Außenbereich, trocknet schnell,

0,5 l, Art.-Nr. 4730668

(1l=16,98)

**8,49****Grundreiniger Intensiv**

entfernt Selbstglanz- und Wachs-schichten, Pflegefilme, hartnäckigen Schmutz, Fettkrusten, Vergilbungen, Nikotin-, Öl- und Rußablagerungen gründlich und leicht auf Fliesen, Natur-, Kunst-, Betonsteinen, Kunststoffbelägen und PVC, auf lackiertem Holz und Metall schafft er Grundsau-berkeit, auch als Basis von pflegender Neubehandlung,

1 l, Art.-Nr. 4735566

**7,99****Fliesen und Stein Grundreiniger**

kraftvolle Grundreinigung von säureunempfindlichen Fliesen, Spaltplatten, Feinsteinzeug und sonstigen Keramik-Bodenplatten, hartnäckige allgemeine Verschmutzungen und Rost werden gründlich entfernt, anzuwenden in Küche, Dusche, Toilette und Wohnbereich, bestens für Balkon und Terrasse geeignet,

1 l, Art.-Nr. 4735390

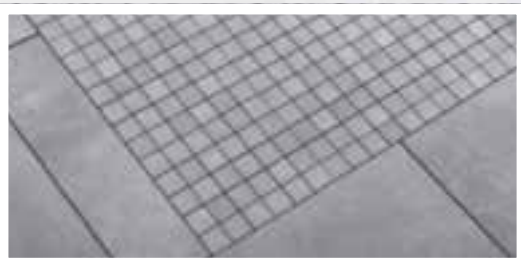
**8,29****Die toom Schneideservices****Zuschnitt-Service***Passend zu fast jeder Fliese des toom Sortiments***Sockel-Zuschnitt \*/\*\***

- Passend zu deiner Bodenfliese
- Höhe 7 cm

**gerundet, unbehandelt**

Art.-Nr. 2150794

**lfm 8,49****gerundet, matt lackiert**

Art.-Nr. 2150795

**lfm 9,99****gerundet, glänzend lackiert**

Art.-Nr. 2150796

**lfm 9,99****Stufen-Zuschnitt \*/\*\***

- Individuelle Treppengestaltung
- Gerundete Kanten
- Antirutschrillen

Art.-Nr. 2150798

**lfm 29,99****Mosaik-Zuschnitt \*/\*\***

- Ideal kombinierbar mit deiner Wunschfliese
- Mosaikmatten 30 x 30 cm mit 5 x 5 cm Mosaiksteinen
- Kann aus fast jeder Fliese gefertigt werden

Art.-Nr. 2150799

**st. 16,99****toom.de/service**

# Passt wie angegossen!

## Rückstauklappe

Die Rückstauklappe wird in Abwasserleitungen verwendet und ermöglicht den Abfluss zur öffentlichen Kanalisation bei gleichzeitigem Rückstauschutz, eine Rückstauklappe wird besonders empfohlen bei:

- Räumen unterhalb der Rückstauenebene
- Einsatz in der Nähe von Gewässern
- In Mischwasserkanälen (gefährlich bei Starkregen)
- In von Rückstau betroffenen Abwasserleitungen
- Bei Kanalisationserweiterungen durch Neuanschlüsse (mögliche Kanalüberlastung)
- Bei Pumpwerken in der Abwasserleitung

z. B. Rückstauklappe „Ottima DRV 110“, Art.-Nr. 5650168

209,99

### Das komplette Programm. Problemlose, passgenaue Anschlussmöglichkeiten!

Rohr mit feinzahniger Säge ablängbar, Rohrende lässt sich leicht anschrägen und entgraten, HT-Fallrohr direkt und ohne zusätzliche Formstücke an das Marley-KG-Kanalrohr anschließbar, Lippendichterringe sind in Rohren und Formteilen bereits vormontiert, z. B. KGEM-Rohr, Länge 1 m, „DN110 mm“, Art.-Nr. 5651272

2,69



alle Teile passen problemlos zusammen

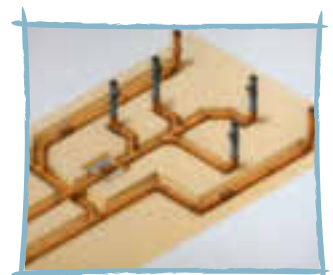

## Das Prinzip der Klappe

Das Wasser kann nur in eine Richtung hindurch, so dass Starkregen nicht durch die Kanalisation ins Haus gelangen kann.



### KGEM-Rohr

	Länge 1 m		Länge 2 m		
5651272	DN110 mm	2,69	5651294	DN110 mm	3,99
5651283	DN125 mm	3,69	5651305	DN125 mm	6,79
5652010	DN160 mm	5,99	5652031	DN160 mm	10,49

### KG-Bogen

	DN110 mm		DN125 mm		
5651350	15°	2,29	5651360	15°	4,69
5651811	30°	2,29	5652097	30°	4,69
5651371	45°	2,29	5651382	45°	4,69
5651822	67,5°	2,29	5652130	67,5°	4,69
5651393	87°	2,29	5651404	87,5°	4,69



**Profi-  
Bestell-Service\***

# Wasser marsch!

## Wasserenthärtung und Wasseranalyse

### Energie sparen durch Kalkentfernung – Wasserenthärter auf Ionenaustauschbasis

Das Wasser wird beim Durchfließen des Ionenaustauschharzes im Wasserenthärter von Kalk befreit. Dieser wird mit Hilfe von Wasser und Salz automatisch regeneriert. Das Salz als Verbrauchsmaterial muss von Zeit zu Zeit nachgefüllt werden.

Direkt hinter der Wasseruhr eingebaut, bleibt das Rohrleitungsnetz geschützt. Keine hartnäckigen Kalkflecken in Küche und Bad, keine kalkbedingte verkürzte Lebensdauer von Haushaltsgeräten, und der Verbrauch von Energie, Waschmitteln und Putzmitteln geht merklich zurück. Größere Modelle auf Anfrage lieferbar.



**Tapsoft „400“**  
Art.-Nr. 6000001

**Tapsoft „700“**  
Art.-Nr. 6000003

**Tapsoft „900“**  
Art.-Nr. 6000005

### Produktvorteile

- Einfach zu installieren
- Entfernt Kalk aus dem Wasser
- Hilft Energie zu sparen
- Sorgt für kalkfreie Wasserleitungen
- Schont Heizwassersysteme und Haushaltsgeräte
- Erleichtert das Putzen im Haus

evtl. Gartenleitung vor Enthärtung



Schutzfilter



### Wasseranalyse-Komplett-Set

Art.-Nr. 6000007

#### Kennst du die Qualität deines Wassers?

Sende eine Wasserprobe ein. In wenigen Tagen erhältst du durch ein neutrales Fachlabor dein Analyseergebnis mit darauf abgestimmten Empfehlungen (z. B. für den Einsatz eines Wasserenthärter, für die Zudosierung von Leitungsschutz o. ä.).

Die Analyse gibt Aufschluss über Wasserhärte, pH-Wert, Leitfähigkeit, gelöstes Eisen, Kupfer, Zink und Chlorid, Sulfat, Phosphat und Nitrat.

Komplett-Set mit Versandkarton, Probeflasche und Versandaufkleber. Probeflasche mit deinem Wasser füllen und an die aufgedruckte Adresse versenden. Du erhältst dein Analyseergebnis in deinem toom Baumarkt.



Wasserenthärter** Typ Tapsoft	„400“	„700“	„900“
Kapazität (°dH x m³)	23	38	93
Salzverbrauch (kg)	0,7	1,1	2,7
Durchfluss bei 1 bar Druckverlust (m³/h)	1,8	3,6	3,6
Wasserverbrauch pro Regeneration (Liter)	37	56	102
Anschluss (Zoll)	1"	1"	1"
Höhe (cm)	56	65	78
Tiefe (cm)	47	48	48
Breite (cm)	29	37	37
Höhe Überlauf (cm)	30	46	59
Salzvorrat (kg)	14	20	30
einsetzbar bis (m³/Jahr) bei Enthärtung von 25 °dH auf 5 °dH	130	260	350

Zur Installation werden eine 230-V-Steckdose und ein Ablauf zum Kanal benötigt.



## Wasserbehandlung

### Wasserfilter mit Reinigungsmechanismus

Im eingehenden Leitungswasser sind oft Sand, Oxidteilchen und andere grobe Verunreinigungen enthalten, die in wasserführenden Haushaltsgeräten zu großen Problemen führen. Durch die Installation eines Tapsoft Wasserfilters, optimalerweise direkt nach der Wasseruhr, können diese effizient entfernt werden. Die Technik ist einfach und verlässlich. Es werden zwei Manometer mitgeliefert. Größere Modelle auf Anfrage erhältlich.

#### Produktvorteile

- Robuster Wasserfilter
- Entfernt Verunreinigungen effizient
- Einfache Technik
- Tiefenfilterkerze
- Langlebigkeit
- 1-Zoll-Anschlüsse
- Unterschiedliche Filterfeinheiten erhältlich
- Klarsichtfiltertasche



Technische Daten	Tapsoft 1"
Anschlüsse	1 Zoll
Flussrate (max.)	4.500 l/h
Porengröße	z. B. 100 µm
Wasserdruck (min./max.)	10 bar
Temperatur (max.)	30 °C
Materialien (außen)	Messing/Kunststoff
Filter	Tiefenfilterkerze z. B. Typ A 70/197 mm
Abmessungen (HxBxT)	320 x 220 x 150 mm

### Dosieranlage

Verschiedene Substanzen im Leitungswasser können zu Problemen in wasserführenden Haushaltsgeräten und Leitungen führen. Eine Wasseranalyse gibt hier Aufschluss. Deshalb kann eine Zudosierung von lebensmitteltauglichen Mineralstoffen in das Leitungssystem hilfreich sein.

In die Trinkwasserleitung installiert, gibt die Tapsoft Dosieranlage automatisch die notwendige Menge an Mineralstoffen an das Leitungswasser ab. Die Dosierlösung im Behälter muss erst nach einigen Monaten aufgefüllt werden. Größere Modelle sind auf Anfrage erhältlich.



#### Produktvorteile

- Effiziente Dosiertechnik stabilisiert die Härte des Leitungswassers
- Präzise Dosierung der Mineralstoffe
- Schützt wasserführende Leitungen und Haushaltssysteme wie Boiler, Waschmaschinen, Geschirrspüler
- Einsatz im Kalt- und Warmwasserbereich
- Verhindert teure Schäden durch Korrosion

Technische Daten	Tapsoft „DA 35“
Anschluss	1 Zoll
Nenndurchfluss	6 m³/h
max. Wasserdruck	10 bar
Temperatur (max.)	30 °C
Hubvolumen	30 - 100 % einstellbar
Hubfrequenz	1 - 380 Hübe/min einstellbar
Vorratsbehälter	35 l
Leergewicht	8,3 kg
Einbaulänge in Leitung	280 mm
Platzbedarf Behälter (DxH)	35 x 77 cm
elektr. Anschluss	230 V/50 Hz
Leistungsaufnahme	20 W

### Heizungsfülleinheit

Heizungssysteme werden laut Richtlinien am besten mit voll entsalztem (entmineralisiertem oder destilliertem) Wasser befüllt. Mit der Tapsoft Fülleinheit können auf einfache Weise dem Leitungswasser Mineralien entzogen werden.

Die Einheit wird in die Zuleitung für Heizungswasser fest eingebaut. Eine einfache Befüllung und Nachspeisung der Heizanlagen kann somit erfolgen. Die LED-Lampe zeigt an, wann die innenliegende Einwegkartusche ausgetauscht werden muss. Größere Modelle auf Anfrage erhältlich.

#### Produktvorteile

- Voll entsalztes Wasser für Heizungsbefüllung nach VDI-Richtlinie 2035
- Kartuscheneinheit mit Wandhalterung
- Grüne und rote LED-Anzeige zeigt Kartuschenzustand an
- Austauschbare Einwegkartuschen



Technische Daten	Tapsoft „300“
Anschlüsse	¾ Zoll
Material Gehäuse	Kunststoff (schwarz)
Material Winkel für Wandmontage	Alu, lichtgrau, pulverbeschichtet
Entsaltung	ca. 130 l Wasser
Flussrate (max.)	4.500 l/h
Anzeigegerät	LED-Lampen, Leitfähigkeitskontrolle (batteriebetrieben)
Abmessungen (BxHxT)	27 x 63 x 13 cm

\* Aussuchen und ankreuzen – mit dem Profi-Bestell-Service. Einfach den Fragebogen auf Seite 290 ausfüllen.

\*\* Min./max. Druck: 1,4/4,8 bar, max. Eisengehalt: 10 ppm, max. Temperatur: 40 - 49 °C.

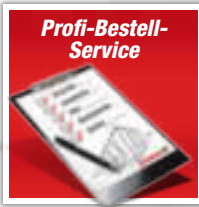

## Profi-Bestell-Service

Viele Fragen, eine Antwort – unsere Profis helfen kompetent und fachgerecht und erstellen innerhalb kürzester Zeit ein kostenloses Angebot. Einfach ausfüllen und im toom Baumarkt deiner Wahl abgeben.

**Tel. 0800-1004815**

Fax 0221-149976296

E-Mail [pbs.toom@rewe-group.com](mailto:pbs.toom@rewe-group.com)

Kostenlose Fachberatung:

Beratung. Angebotserstellung. Lieferung.

[toom.de/pbs](http://toom.de/pbs)



# Anfragebogen Wasserbehandlung

## Wasserenthärter Tapsoft

### Angaben zum Gebäude

- |   |  |
|---|--|
| <input type="checkbox"/> Einfamilienhaus  | <input type="checkbox"/> Büro              |
| <input type="checkbox"/> Mehrfamilienhaus | <input type="checkbox"/> Gastronomie/Hotel |
| <input type="checkbox"/> Etagenwohnung    | <input type="checkbox"/> Industrie         |

### Angaben zur Verbindungsleitung

1. Jahreswasserverbrauch		m <sup>3</sup>
2. Anzahl Personen im Haushalt		
3. Wasserhärte		°dH

### Angaben zum Aufstellraum

Abfluss zum Kanal im Aufstellraum vorhanden?  Ja  Nein

230V/50 Hz im Raum vorhanden?  Ja  Nein

Bodenablauf vorhanden?  Ja  Nein

Ableitung des Regenerationswassers nur nach oben möglich?  Ja  Nein

Höhe des Ablaufs vom Boden? \_\_\_\_\_ m



**Tapsoft „900“**  
Art.-Nr. 6000005

**Tapsoft „700“**  
Art.-Nr. 6000003

**Tapsoft „400“**  
Art.-Nr. 6000001

## Wasseranalyse Tapsoft

Problembeschreibung \_\_\_\_\_

\_\_\_\_\_

\_\_\_\_\_



## Wasserfilter Tapsoft

Leitungsdimension \_\_\_\_\_ Zoll

jährl. Wasserverbrauch \_\_\_\_\_ m<sup>3</sup>

Problembeschreibung \_\_\_\_\_

\_\_\_\_\_

\_\_\_\_\_



## Dosieranlage Tapsoft

Leitungsmaterial \_\_\_\_\_

Leitungsdimension \_\_\_\_\_ Zoll

jährl. Wasserverbrauch \_\_\_\_\_ m<sup>3</sup>

Problembeschreibung \_\_\_\_\_

\_\_\_\_\_

\_\_\_\_\_



## Füllereinheit Tapsoft für Heizungen

Inhalt der Heizung \_\_\_\_\_ Liter

Metall, Werkstoffe (Aluminium etc.) \_\_\_\_\_

\_\_\_\_\_



## Dein Ansprechpartner

Baumarkt \_\_\_\_\_

Verkäufer \_\_\_\_\_

HWK \_\_\_\_\_

**Dein toom**

**Profi-Bestell-Service**

## Dein starker Partner rund um den Bau

*Planst du eine Renovierung oder Sanierung?  
Du brauchst spezielle oder größere Mengen, nachhaltige  
Produkte oder alternative Energien, die über das normale  
toom Baumarkt-Sortiment hinausgehen?*

*Dein toom Profi-Bestell-Service bietet für dein Vorhaben  
individuelle Lösungen an:*

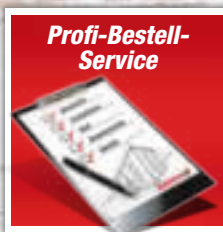

**Beratung. Angebotserstellung. Lieferung.**  
**Kostenlose Fachberatung:**  
**Tel. 0800-1004815**

[toom.de/pbs](https://toom.de/pbs)



# Ganz schön smart!

A close-up photograph of a person's hands working on a white electrical outlet. The person is using a black-handled screwdriver to adjust a screw on the outlet. The background is a plain, light-colored wall. The text 'Ganz schön smart!' is written in a large, dark green, cursive font at the top of the image. At the bottom, there is a paragraph of text in a smaller, white, sans-serif font.

*Bist du ein echter E-Profi oder steht dir beim Wechseln einer Glühlampe schon der Schweiß auf der Stirn? Wir haben für jedes Projekt das passende elektronische Zubehör und die Fachleute, die es für dich einbauen. Dazu noch praktische Tipps und Anregungen, damit du dir dein Zuhause genau so einrichten kannst, wie es für dich am besten passt.*

# Elektroinstallation

Leuchten & Leuchtmittel	294	Kabel & Leitungen	324
Klimageräte & Ventilatoren	298	Sicherungen & Messgeräte	328
Schalterserien	308	Leuchtzubehör	331
Abzweigkästen & Hohlwanddosen	316	Fluter	332
Kabelkanäle & Befestigungen	318	Mehrfachsteckdosen & Verlängerungskabel	333
Kabelverbinder	322	Kabeltrommeln	336
		Entertainment	338
		Smart Home	344

**toom**   
*Respekt, wer's selber macht.*

Wie das Licht,  
so die Stimmung.

## Philips LED-„SceneSwitch“-Leuchtmittel

wohlfühlen mit gedimmtem Licht ohne Installationsaufwand, die Lichtstimmung wird einfach über den regulären Lichtschalter eingestellt, also ganz ohne Dimmer und Zusatzaufwand



### Drei Lichtstimmungen in einer Lampe

Schaff dir dein bevorzugtes Ambiente mit dem Konzept „SceneSwitch“ von Philips. Dreh die Lampe rein und wähle die Stimmung, in der du dich wohlfühlst. Die Lichtanpassung erfolgt in 3 Stufen mit wärmer werdendem Licht beim Herunterschalten. Die integrierte Memory-Funktion speichert die vor dem Ausschalten zuletzt gewählte Lichtstufe.



**1. LED-Lampe „SceneSwitch“ E27, 60 W\***  
E27/1,6 W/3 W/7,5 W, klar, 150 lm/320 lm/806 lm, warmweiß (2.200 K/2.500 K/2.700 K), vergleichbar mit 60-W-Glühlampe, Energieeffizienzklasse A+ (Spektrum A++ bis E), Art.-Nr. 9261270

**3. LED-Lampe „SceneSwitch“ E14, 40 W\***  
E14/2 W/4 W/5,5 W, klar, 50 lm/190 lm/470 lm, warmweiß (2.200 K/2.500 K/2.700 K), vergleichbar mit 40-W-Glühlampe, Energieeffizienzklasse A+ (Spektrum A++ bis E), Art.-Nr. 9261129

**2. LED-Lampe „SceneSwitch“ E27, 60 W\***  
E27/2 W/5 W/8 W, matt, 80 lm/320 lm/806 lm, warmweiß (2.200 K/2.500 K/2.700 K), vergleichbar mit 60-W-Glühlampe, Energieeffizienzklasse A+ (Spektrum A++ bis E), Art.-Nr. 9261053

**4. LED-Reflektor „SceneSwitch“ GU10, 50 W\***  
GU10/1,5 W/3,5 W/5 W, klar, 35 lm/140 lm/345 lm, warmweiß (2.200 K/2.500 K/2.700 K), vergleichbar mit 50-W-Glühlampe, Energieeffizienzklasse A+ (Spektrum A++ bis E), Art.-Nr. 9261233

# Lichtleisten und Feuchtraumleuchten



## 1. LED-Lichtleiste

robuster Kunststoff, weiß, inkl. LED-Leuchtmittel, G13/9 W, 900 lm, neutralweiß (4.000 K), Energieeffizienzklasse A+ (Spektrum A++ bis E), Schutzart IP20, 61,7x6x2,6 cm (LxHxB), Art.-Nr. 9880109

11.99

## 2. LED-Lichtleiste

robuster Kunststoff, weiß, inkl. LED-Leuchtmittel, G13/18 W, 1.800 lm, neutralweiß (4.000 K), Energieeffizienzklasse A+ (Spektrum A++ bis E), Schutzart IP20, 122,6x2,6x6 cm (LxBxH), Art.-Nr. 9880107

14.99

## 3. LED-Feuchtraumleuchte

robuster Kunststoff, grau, inkl. LED-Leuchtmittel, G13/18 W, 1.800 lm, neutralweiß (4.000 K), Energieeffizienzklasse A+ (Spektrum A++ bis E), Schutzart IP65, 127x7,5x6,5 cm (LxHxB), Art.-Nr. 9880108

19.99

## 4. LED-Feuchtraumleuchte

robuster Kunststoff, grau, inkl. 2 x LED-Leuchtmittel, G13/18 W, 3.600 lm, neutralweiß (4.000 K), Energieeffizienzklasse A+ (Spektrum A++ bis E), Schutzart IP65, 127x7,5x10,4 cm (LxHxB), Art.-Nr. 9880110

29.99

# Panelleuchten



Wähle zwischen 3 Aufbaumöglichkeiten:  
Aufbau, Einbau oder Abhängung.

### Farbsteuermöglichkeit

1 Farbtemperatursteuerung

2 Farbwechselsteuerung

3 Dimmen über Lichtschalter

1 x on: 100%   2 x on: 75%   3 x on: 50%   4 x on: 25%

## LED-Panelleuchte\*\*

Kunststoff, Metall, weiß, zum Aufbau, Einbau oder zur Abhängung, inkl. fest verbauten LED-Leuchtmittels, Energieeffizienzklasse A+ (Spektrum A++ bis E)

### 1. mit Farbtemperatursteuerung\*\*

warmweiß (3.000 K) bis kaltweiß (6.000 K), mit Fernbedienung, Nachtlichtfunktion und Timerfunktion, z. B. Art.-Nr. 9190775 (o. Abb.)

149.99

### 2. mit Farbwechselsteuerung\*\*

neutralweiß (4.000 K), mit farbigen LEDs, dimmbar, mit Fernbedienung, z. B. Art.-Nr. 9190784

119.99

### 3. mit 4-Stufen-Dimmer\*\*

neutralweiß (4.000 K), über Lichtschalter bedienbar, z. B. Art.-Nr. 9190785 (o. Abb.)

99.99

## LED-Panelleuchten in verschiedenen Ausführungen

Art.-Nr.	Gruppe	L x B x H (cw)	Wattage	Lumen
9190774	1	62x62x5,4 cm	36	3.600
9190775	1	45x45x5,4 cm	24	2.400
9190777	1	59,5x29,5x5,4 cm	36	3.600
9190780	1	119,5x15x5,4 cm	24	2.400
9190779	1	119,5x29,5x5,4 cm	36	3.600
9190781	2	45x45x5,4 cm	24	2.400
9190784	2	29,5x29,5x5,4 cm	18	1.800
9190785	3	59,5x29,5x5 cm	36	3.600
9190787	3	119,5x29,5x5 cm	36	3.600

\* Den aktuellen Preis erfrage bitte in deinem toom Baumarkt  
\*\* Lieferzeit ca. 2 Wochen

## LED-Einbauleuchten, 3er-Set

LED-Einbauleuchten, Metall, nickelfarben, matt, weiß, verchromt und aluminiumfarben, inkl. 3 x LED-Leuchtmittel, GU10/5 W, 350 lm, warmweiß (3.000 K), Energieeffizienzklasse A+ (Spektrum A++ bis E), Schutzart IP23, Leuchten-Durchmesser 86 mm, Einbau-Durchmesser 68 mm, Einbautiefe 70 mm



*schwenkbar*

- |  |              |
|--|--------------|
| 1. nickelfarben, Art.-Nr. 9210455                        | <b>29.99</b> |
| 2. weiß, Art.-Nr. 9210458                                | <b>29.99</b> |
| 3. verchromt, Art.-Nr. 9210459                           | <b>29.99</b> |
| 4. aluminiumfarben, Art.-Nr. 9210464                     | <b>29.99</b> |
| 5. nickelfarben, matt, eckig, 83x83 mm, Art.-Nr. 9210465 | <b>29.99</b> |

### Verfügbare Varianten



**LED-Einbauleuchten, 3er-Set, über Lichtschalter in 3 Stufen dimmbar**  
LED-Einbauleuchten, Metall, nickelfarben, matt, weiß, verchromt und aluminiumfarben, inkl. 3 x LED-Leuchtmittel, GU10/5 W, 350 lm, warmweiß (3.000 K), Energieeffizienzklasse A+ (Spektrum A++ bis E), Schutzart IP23, Leuchten-Durchmesser 86 mm, Einbau-Durchmesser 68 mm, Einbautiefe 70 mm

*über Lichtschalter in  
3 Stufen dimmbar,  
100 %, 50 %, 20 %*



*schwenkbar*

- |  |              |
|--|--------------|
| 1. nickelfarben, matt, Art.-Nr. 9210456                  | <b>39.99</b> |
| 2. weiß, Art.-Nr. 9210460                                | <b>39.99</b> |
| 3. verchromt, Art.-Nr. 9210461                           | <b>39.99</b> |
| 4. aluminiumfarben, Art.-Nr. 9210466                     | <b>39.99</b> |
| 5. nickelfarben, matt, eckig, 83x83 mm, Art.-Nr. 9210467 | <b>39.99</b> |

### Verfügbare Varianten



**LED-Einbauleuchten, 3er-Set, stufenlos dimmbar**  
LED-Einbauleuchten, Metall, nickelfarben, matt, weiß, verchromt, und aluminiumfarben, inkl. 3 x LED-Leuchtmittel, GU10/5 W, 350 lm, warmweiß (3.000 K), Energieeffizienzklasse A+ (Spektrum A++ bis E), Schutzart IP23, Leuchten-Durchmesser 86 mm, Einbau-Durchmesser 68 mm, Einbautiefe 70 mm

*stufenlos dimmbar  
mit handelsüblichen  
Dimmern*



*schwenkbar*

- |  |              |
|--|--------------|
| 1. nickelfarben, matt, Art.-Nr. 9210457                  | <b>49.99</b> |
| 2. weiß, Art.-Nr. 9210462                                | <b>49.99</b> |
| 3. verchromt, Art.-Nr. 9210463                           | <b>49.99</b> |
| 4. aluminiumfarben, Art.-Nr. 9210468                     | <b>49.99</b> |
| 5. nickelfarben, matt, eckig, 83x83 mm, Art.-Nr. 9210469 | <b>49.99</b> |

### Verfügbare Varianten





# LED-Einbauleuchten „Attach“

Kunststoff, nickelfarben, weiß, verchromt und aluminiumfarben, inkl. fest verbauten LED-Leuchtmittels, 5 W, 400 lm, warmweiß (3.000 K), Energieeffizienzklasse A+ (Spektrum A++ bis E), Schutzart IP44, Leuchten-Durchmesser 75 mm, Einbau-Durchmesser 60 mm, Einbautiefe 30 mm

## 1er-Set, 5 W, 400 lm

- |                                      |              |
|--------------------------------------|--------------|
| 1. nickelfarben, Art.-Nr. 9200558    | <b>26.99</b> |
| 2. weiß, Art.-Nr. 9200559            | <b>26.99</b> |
| 3. verchromt, Art.-Nr. 9200560       | <b>26.99</b> |
| 4. aluminiumfarben, Art.-Nr. 9200561 | <b>26.99</b> |

## 3er-Set, 3 x 5 W, je 400 lm

- |   |              |
|---|--------------|
| nickelfarben, Art.-Nr. 9200562 (o. Abb.)    | <b>69.99</b> |
| weiß, Art.-Nr. 9200563 (o. Abb.)            | <b>69.99</b> |
| verchromt, Art.-Nr. 9200564                 | <b>69.99</b> |
| aluminiumfarben, Art.-Nr. 9200565 (o. Abb.) | <b>69.99</b> |

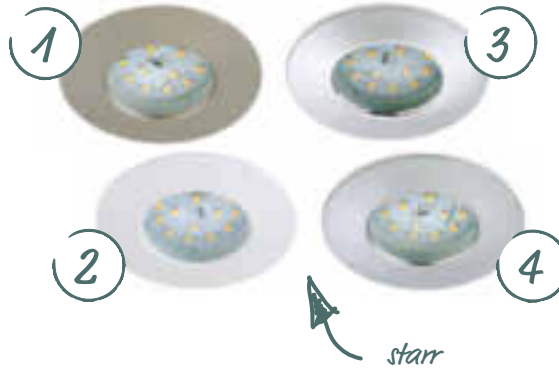

## Beispiel 3er-Set



## LED-Einbauleuchte „Attach“

Kunststoff, nickelfarben, weiß, verchromt und aluminiumfarben, schwenkbar, inkl. fest verbauten LED-Leuchtmittels, 5 W, 400 lm, warmweiß (3.000 K), Energieeffizienzklasse A+ (Spektrum A++ bis E), Schutzart IP23, Leuchten-Durchmesser 82 mm, Einbau-Durchmesser 68 mm, Einbautiefe 30 mm



## 1er-Set, 5 W, 400 lm

- |                                      |              |
|--------------------------------------|--------------|
| 1. nickelfarben, Art.-Nr. 9200571    | <b>29.99</b> |
| 2. weiß, Art.-Nr. 9200572            | <b>29.99</b> |
| 3. verchromt, Art.-Nr. 9200573       | <b>29.99</b> |
| 4. aluminiumfarben, Art.-Nr. 9200574 | <b>29.99</b> |

## 3er-Set, 3 x 5 W, je 400 lm

- |   |              |
|---|--------------|
| nickelfarben, Art.-Nr. 9200575 (o. Abb.)    | <b>79.99</b> |
| weiß, Art.-Nr. 9200576 (o. Abb.)            | <b>79.99</b> |
| verchromt, Art.-Nr. 9200577 (o. Abb.)       | <b>79.99</b> |
| aluminiumfarben, Art.-Nr. 9200578 (o. Abb.) | <b>79.99</b> |

## LED-Einbauleuchte „Attach“

Kunststoff, industrial, nickelfarben, weiß und aluminiumfarben, dimmbar in 3 Stufen über Lichtschalter, inkl. fest verbauten LED-Leuchtmittels, 6,7 W, 570 lm, warmweiß (3.000 K), Energieeffizienzklasse A+ (Spektrum A++ bis E), Schutzart IP44, Leuchten-Durchmesser 75 mm, Einbau-Durchmesser 60 mm, Einbautiefe 30 mm

## 1er-Set, 6,5 W, 570 lm

- |                                      |              |
|--------------------------------------|--------------|
| 1. industrial, Art.-Nr. 9200618      | <b>29.99</b> |
| 2. nickelfarben, Art.-Nr. 9200619    | <b>29.99</b> |
| 3. weiß, Art.-Nr. 9200620            | <b>29.99</b> |
| 4. aluminiumfarben, Art.-Nr. 9200621 | <b>29.99</b> |

## 3er-Set, 3 x 6,5 W, je 570 lm

- |   |              |
|---|--------------|
| industrial, Art.-Nr. 9200622 (o. Abb.)      | <b>79.99</b> |
| nickelfarben, Art.-Nr. 9200623 (o. Abb.)    | <b>79.99</b> |
| weiß, Art.-Nr. 9200624 (o. Abb.)            | <b>79.99</b> |
| aluminiumfarben, Art.-Nr. 9200625 (o. Abb.) | <b>79.99</b> |



## LED-Einbauleuchte „Attach“

Kunststoff, industrial, nickelfarben, weiß und aluminiumfarben, schwenkbar, dimmbar in 3 Stufen über Lichtschalter, inkl. fest verbauten LED-Leuchtmittels, 6,7 W, 570 lm, warmweiß (3.000 K), Energieeffizienzklasse A+ (Spektrum A++ bis E), Schutzart IP23, Leuchten-Durchmesser 82 mm, Einbau-Durchmesser 68 mm, Einbautiefe 30 mm



## 1er-Set, 6,5 W, 570 lm

- |                                      |              |
|--------------------------------------|--------------|
| 1. industrial, Art.-Nr. 9200634      | <b>32.99</b> |
| 2. nickelfarben, Art.-Nr. 9200635    | <b>32.99</b> |
| 3. weiß, Art.-Nr. 9200636            | <b>32.99</b> |
| 4. aluminiumfarben, Art.-Nr. 9200637 | <b>32.99</b> |

## 3er-Set, 3 x 6,5 W, je 570 lm

- |   |              |
|---|--------------|
| industrial, Art.-Nr. 9200638 (o. Abb.)      | <b>89.99</b> |
| nickelfarben, Art.-Nr. 9200639 (o. Abb.)    | <b>89.99</b> |
| weiß, Art.-Nr. 9200640 (o. Abb.)            | <b>89.99</b> |
| aluminiumfarben, Art.-Nr. 9200641 (o. Abb.) | <b>89.99</b> |

# Gutes Klima. wo du es brauchst.

Produkt	Art.-Nr.	Maße (BxHxT)	BTU/Std.	Preis
Klimagerät „8.000“*	9350437	35,5 x 70,3 x 34,5 cm	8.000	<b>249,99</b>
Klimagerät „9.000“*	9350438	45,5 x 78,0 x 38,0 cm	9.000	<b>599,-</b>
Klimagerät „10.000“*	9350435	46,6 x 76,5 x 39,7 cm	10.000	<b>379,99</b>
Klimagerät „12.000“*	9350436	46,0 x 76,5 x 39,7 cm	12.000	<b>399,99</b>



herausnehmbarer Staubfilter



Der „9.000“ ist extrem leise  
(im Schlafmodus dank  
Silent Technology nur 43 dB).

## Klimagerät „8.000“\*

mobil, mit Fernbedienung, Kühlleistung 8.000 BTU/Std., für Räume bis ca. 28 m<sup>2</sup>, Betriebsmodi Kühlen, Entfeuchten, Ventilieren, 2 Geschwindigkeitsstufen, LED-Display, 24-h-Timer, Kältemittel R290, Energieeffizienzklasse A (Spektrum A+++ bis D)

## Klimagerät „9.000“\*

mobil, mit Fernbedienung, Kühlleistung 9.000 BTU/Std., für Räume bis ca. 32 m<sup>2</sup>, Betriebsmodi Kühlen, Entfeuchten, Ventilieren, 2 Geschwindigkeitsstufen, LED-Display, 24-h-Timer mit Schlafmodus, Luftführung und Rohrkonstruktion, Kältemittel R290, Energieeffizienzklasse A (Spektrum A+++ bis D)



## Klimagerät „10.000“\*

mobil, mit Fernbedienung, Kühlleistung 10.000 BTU/Std., für Räume bis ca. 34 m<sup>2</sup>, Betriebsmodi Kühlen, Entfeuchten, Ventilieren, 3 Geschwindigkeitsstufen, natürliches Kältemittel R290, LED-Display, herausnehmbarer Staubfilter, 24-h-Timer, Energieeffizienzklasse A+ (Spektrum A+++ bis D)



## Klimagerät „12.000“\*

mobil, mit Fernbedienung, Kühlleistung 12.000 BTU/Std., für Räume bis ca. 41 m<sup>2</sup>, Betriebsmodi Kühlen, Entfeuchten, Ventilieren, 3 Geschwindigkeitsstufen, LED-Display, 24-h-Timer mit Schlafmodus, Kältemittel R290, Energieeffizienzklasse A (Spektrum A+++ bis D)



## Warum Luftentfeuchter eine gute Sache sind:

Luftentfeuchter sind gut für die Gesundheit, das Wohlbefinden und das Raumklima. Und sie schützen deine vier Wände und die Wertgegenstände darin. Wie das? Bereits ab 70 % relativer Luftfeuchte bildet sich Schimmel – eine Gefahr für dich, deine Familie, Wände und Co.

Mit Luftentfeuchtern kannst du schützen, was dir lieb und wichtig ist. Sie arbeiten dabei nach dem Kondensationsprinzip: Ein Ventilator im Inneren zieht feuchte Raumluft an und leitet sie zum integrierten Kälteteil. Durch die Temperatursenkung kondensiert die überschüssige Luftfeuchte und wird in einem Wasserbehälter aufgefangen. Einfach gut, nicht wahr?!



Produkt	Art.-Nr.	Leistungsaufnahme	Räume bis	Preis
Luftentfeuchter „10 Liter“	9350361	270 W	40 m <sup>3</sup>	<b>99.99</b>
Luftentfeuchter „16/20 Liter“	9350291	350 W	80 m <sup>3</sup>	<b>179.99</b>
	9350298	440 W	100 m <sup>3</sup>	<b>199.99</b>
Luftentfeuchter „30 Liter“	9350210	580 W	180 m <sup>3</sup>	<b>229.99</b>
Luftentfeuchter „50 Liter“	9350305	775 W	250 m <sup>3</sup>	<b>259.99</b>

### Luftentfeuchter „10 Liter“

max. Leistung bis zu 10 l/Tag, 4 Betriebsarten, kontinuierliche Entfeuchtung, 40 %, 50 % oder 60 % Luftfeuchtigkeit, 2-Liter-Wassertank, sichtbare Wasserstandsanzeiger, Anschlussmöglichkeit für dauerhaften Wasserablauf, Frost- und Überlaufschutz, praktischer Tragegriff, Auto-Restart-Funktion, Kältemittel R134a



### Luftentfeuchter „16/20 Liter“

max. Leistung bis zu 16 bzw. 20 l/Tag, elektronische Steuerung, Anzeige der relativen Luftfeuchtigkeit, Staubfilter, Auto-Restart, Frost- und Überlaufschutz, Warnsignal bei vollem Wasserbehälter, Dauer- und Automatikbetrieb, 24-h-Timer, Kältemittel R134a



### Luftentfeuchter „30 Liter“

3in1-Luftentfeuchter, Luftreiniger und Wäschetrockner, max. Leistung bis zu 30 l/Tag, elektronische Steuerung, Anzeige der relativen Luftfeuchtigkeit, Hygrostat, Staubfilter, Ionisator, Auto-Restart, Frost- und Überlaufschutz, Warnsignal bei vollem Wasserbehälter, Dauer- und Automatikbetrieb, Turbo-Funktion, Wäschetrockner-Funktion, Sleep-Modus, intelligenter Entfeuchtermodus, Timer, Kältemittel R410A



### Luftentfeuchter „50 Liter“

max. Leistung bis zu 50 l/Tag, Ionisator, großer 6-Liter-Wassertank, elektronische Steuerung, Anzeige der relativen Luftfeuchtigkeit, Staubfilter, Auto-Restart, Frost- und Überlaufschutz, Warnsignal bei vollem Wasserbehälter, Dauer- und Automatikbetrieb, 24-h-Timer, Kältemittel R410A

## Inverter-Split-Klimageräte mit Wärmepumpe



Fest installierte Klimageräte in Split-Bauart bestehen aus einem Außengerät und einem oder mehreren Innengeräten. Eine Einheit befindet sich also im Inneren des Hauses und die andere Einheit mit dem Kompressor im Freien, beispielsweise an der Hauswand oder auf dem Boden. Split-Klimageräte werden im Gegensatz zu mobilen Klimageräten dauerhaft installiert.

Die Vorteile von Split-Klimageräten gegenüber mobilen Klimageräten liegen in der ständigen Verfügbarkeit, der stärkeren Kühlleistung, der Möglichkeit, während

der Übergangszeit zu heizen, und in der niedrigeren Lautstärke im Innenraum. Was die meisten nicht wissen: Durch die eingebaute Wärmepumpe kannst du mit einem Split-Klimagerät auch mühelos und effektiv heizen. Mit einer eingebauten PTC-Heizung bis zu einer Außentemperatur von  $-15\text{ °C}$ , ohne PTC-Heizung ist immerhin eine Nutzung im Heizbetrieb bis  $-7\text{ °C}$  möglich. Und dein Geldbeutel wird es dir auf Dauer danken, denn durch eine Wärmepumpe entstehen dir im Heizmodus weniger Energiekosten als bei der Nutzung einer Öl-, Gas- oder Elektroheizung.



*Die äußere Geräteeinheit kühlt deine Räume mit dem Kältemittel R32.*



### Inverter-Split-Klimagerät „9.000“ \*

mit Quickconnector, für Räume bis ca.  $32\text{ m}^2$ , Kühlleistung  $9.000\text{ BTU/Std.}$  bzw.  $2,6\text{ kW}$ , Heizleistung  $10.000\text{ BTU/Std.}$  bzw.  $2,932\text{ kW}$ , Innengerät  $80,5 \times 28,5 \times 19,4\text{ cm}$  (BxHxT), Außengerät  $77 \times 55,5 \times 30\text{ cm}$  (BxHxT), einfache und schnelle Montage mit Hilfe vorgefüllten 5-m-Kupferrohrleitung, Smart App-Control, Luftreinigung durch Ionisator, 3D-Swing-Funktion, Energieeffizienzklasse Kühlen A++, Heizen A+ (Spektrum A+++ bis D), Art.-Nr. 9350442

649,-

äußere Geräteeinheit



innere Geräteeinheit



## Inverter-Split-Klimagerät „12.000“ \*

mit Quickconnector, für Räume bis ca. 41 m<sup>2</sup>, Kühlleistung 11.000 BTU/Std. bzw. 3,2 kW, Heizleistung 12.000 BTU/Std. bzw. 3,6 kW, Innengerät 80,5x28,5x19,4 cm (BxHxT), Außengerät 77x55,5x30 cm (BxHxT), einfache und schnelle Montage mit Hilfe vorgefüllten 5-m-Kupferrohrleitung, Smart App-Control, Luftreinigung durch Ionisator, 3D-Swing-Funktion, Energieeffizienzklasse Kühlen A++, Heizen A+ (Spektrum A+++ bis D), Art.-Nr. 9350443

699,-

### Heiß & kalt

- Kühlen und Heizen bis -15 °C Außentemperatur
- Wärmepumpe zum Heizen
- Geeignet für Server-Räume dank Winterregelung
- Energieeffizienzklasse Kühlen A++, Heizen A+



## Full Inverter – Multi-Split-Klimagerät-Duo „18.000“

inkl. vollständigem Installations-Set, inkl. 5 m Kupferrohrleitungen, Klimatisierung von zwei Räumen à ca. 32 m<sup>2</sup>, Kühlleistung 2x 9.000 BTU/Std. bzw. 2x 2,6 kW, Heizleistung 2x 10.000 BTU/Std. bzw. 2x 2,9 kW, 2x Innengerät 75x28x19,8 cm (BxHxT), Außengerät 80x55,4x33,3 cm (BxHxT), Kupferrohrleitung, Energieeffizienzklasse Kühlen A+, Heizen A (Spektrum A+++ bis D), Art.-Nr. 9350123

1.499,-

Die innere Geräteeinheit lässt sich praktisch mit der Fernbedienung steuern.



Halterung zur Wandmontage der Außeneinheit

59,99



### Top ausgestattet

alle Klimasplitgeräte inkl. Wärmepumpe, Betriebsmodi Kühlen, Heizen, Entfeuchten und Ventilieren, Fernbedienung, Timer, Display, Schlafmodus, inkl. vollständigen Installations-Sets, umweltfreundliches Kältemittel R32, Inbetriebnahme gemäß EU-Verordnung 517/2014 nur durch zertifizierte Fachbetriebe

\* Für die Inverter-Split-Klimageräte „9.000“, „12.000“ und „16.500“

toom

b1

**Tischventilator\***

Ø ca. 19,5 cm, 17 W, 2 Geschwindigkeitsstufen, stabiler Standfuß, verstärktes Sicherheitsgitter, weiß (Abb. ähnlich), Art.-Nr. 9350241

9.99



**Tischventilator**

Ø 23 cm, 30 W, 2 Geschwindigkeitsstufen, 27,5 x 18,5 x 39,5 cm (BxTxH), Art.-Nr. 9350412

12.99



**Tischventilator**

Ø 30 cm, Metall, 35 W, 3 Geschwindigkeitsstufen, Rotorblätter aus Metall für starken Luftstrom, 35 x 29 x 54 cm (BxTxH), Art.-Nr. 9350409

39.99



**Tischventilator\***

oszillierend, 2 Geschwindigkeitsstufen, stabiler Standfuß, verstärktes Sicherheitsgitter, Ø ca. 30 cm, weiß (Abb. ähnlich), Art.-Nr. 9350196

15.99



Frische  
Brise  
gefällig?



**WIND  
MASCHINE**

toom



Rotorblätter aus  
weichem Kunststoff

## Tischventilator „Vintage“

Retrodesign, Ø 30 cm, 35 W, 3 Geschwindigkeitsstufen,  
nostalgischer Schieberegler zum Einstellen der  
Geschwindigkeitsstufen, 32,5 x 24,3 x 40,6 cm (BxTxH),  
**schwarz**, Art.-Nr. 9350402 **69.99**  
**rot**, Art.-Nr. 9350403 **69.99**

Dank seiner Größe  
passt er problemlos  
auf jeden Tisch.



### Tischventilator

oszillierend, Kopf neigbar, 3 Geschwindigkeitsstufen, stabiler Standfuß, gebürstetes  
Metall, Sicherheitsgitter, Ø ca. 35 cm,  
Art.-Nr. 9350351

**49.99**

### Tischventilator

Ø 30 cm, Metall, 40 W, 3 Geschwindigkeitsstufen,  
33,5 x 28,5 x 42,5 cm (BxTxH),  
Art.-Nr. 9350068

**42.99**



## Die kostenlose Garantieverlängerung

Auf Artikel der toom Qualitätsmarke sowie alle  
elektromotor- und kraftstoffbetriebenen Maschinen.

Alles zum Thema

Garantien findest du unter

**toom.de/garantien**



**Standventilator**

oszillierend, höhenverstellbar, 3 Geschwindigkeitsstufen, ca. 40 W, Sicherheitsgitter, Ø 40 cm, Höhe ca. 128 cm, weiß, Art.-Nr. 9350195 **19.99**  
weiß, mit Fernbedienung, Art.-Nr. 9350197 **24.99**



**Standventilator**

Ø 40 cm, mit Fernbedienung, 50 W, 3 Geschwindigkeitsstufen, höhenverstellbar 103 bis 125 cm, 7,5-Std.-Timer, 62 x 62 x 125 cm (BxTxH), Art.-Nr. 9350410 **24.99**



**Standventilator**

Ø 40 cm, Metall, 50 W, 3 Geschwindigkeitsstufen, höhenverstellbar ca. 90 - 125 cm, 45 x 39 x 125 cm (BxTxH), Art.-Nr. 9350406 **49.99**

**Standventilator**

Ø 40 cm, schwarzes Metall, 50 W, 3 Geschwindigkeitsstufen, höhenverstellbar 90 - 125 cm, 45 x 40 x 125 cm (BxTxH), Art.-Nr. 9350415 **49.99**



**Standventilator**

40 cm, schwarzes Metall, 60 W, 3 Geschwindigkeitsstufen, höhenverstellbar in 2 Höhen, 123 oder 168 cm, 45 x 46 x 168 cm (BxTxH), Art.-Nr. 9350420 **129.99**

Stelle die Höhe einfach nach deinen Bedürfnissen ein.



**Standventilator**

Chrom, 86°-oszillierend, 3 Geschwindigkeitsstufen, 60 W, Neigung justierbar, höhenverstellbar, Sicherheitsgitter, Ø 40 cm, gebürstetes Metall, Art.-Nr. 9350292 **59.99**



**Standventilator**

„DC 40 cm“\* Ø 40 cm, 35 W, oszillierend, 5 Betriebsarten, z. B. Komfortmodus mit automatischer Anpassung an die Raumtemperatur, geräuscharm, geringer Stromverbrauch, inkl. Fernbedienung, Art.-Nr. 9350245 **79.99**





# Mehr als heiße Luft.

toom

## Turmventilatoren



### Turmventilator\*

6 Geschwindigkeitsstufen, ca. 45 W, Timerfunktion, Windmodus wählbar, 3 Windarten, mit Fernbedienung, praktische Touchscreen-Steuerung, LED-Anzeige, Schwenkfunktion, oszillierend, Art.-Nr. 9350293 **99.99**



besonders für Wohn- und Arbeitsräume geeignet



### Turmventilator\*

3 Geschwindigkeitsstufen, ca. 50 W, Timer, Windmodus wählbar, Überhitzungsschutz, mit Fernbedienung, Schwenkfunktion, Art.-Nr. 9350061 **39.99**



### Turmventilator\*

76 cm hoch, 2-Std.-Timer, 50 W, 3 Geschwindigkeitsstufen, Art.-Nr. 9350414 **24.99**

### Turmventilator „DS 50 NC“\*

3 Geschwindigkeitsstufen, ca. 50 W, Timer, Windmodus wählbar, mit Fernbedienung, 90°-Stopp- und Schwenkfunktion, oszillierend, Art.-Nr. 9350148 **29.99**



b1



Noch mehr coole Ventilatoren findest du unter

[toom.de/ventilatoren](https://toom.de/ventilatoren)

\* Saisonware, solange der Vorrat reicht. Falls nicht vorrätig, kurzfristig lieferbar. Nicht in allen Märkten vorrätig.

*„Portland Ambiance“,  
weiß*



*„Capitol“, weiß*



*verchromt durch einen  
Elektrolyseprozess*



*Buchedekor*

## **„Portland Ambiance“, verchromt**

90-cm-Deckenventilator mit 4 Wendeflügeln, verchromt, Einzelleuchte mit pilzförmigem Glas, die Leuchte ist geeignet für Leuchtmittel der Energieeffizienzklassen A++ bis E, Art.-Nr. 9350425

**74.99**

## **„Capitol“, weiß oder buche**

105-cm-Deckenventilator mit Beleuchtung, weiß mit Wendeflügeln, Opalmilchglas, die Leuchte ist geeignet für Leuchtmittel der Energieeffizienzklassen A++ bis E, Art.-Nr. 9350426

**84.99**

*industrieller Look für  
trendiges Aussehen*



*cooles Design  
mit toller Leistung*



## **„Urban Gale“**

Deckenventilator Ø 132 cm, weiß, mit drei Flügeln in Weiß, Motor mit Doppelkondensator, kraftvolle und leise Luftzirkulation, max. 56 W, Art.-Nr. 9350428

**114.99**

## **„Comet“**

Deckenventilator Ø 132 cm, mit Beleuchtung, mattschwarz mit Wendeflügeln in Mattschwarz/Silberfarben, Opalmilchglas, die Leuchte ist geeignet für Leuchtmittel der Energieeffizienzklassen A++ bis E, Art.-Nr. 9350427

**134.99**

# Raumzirkulatoren

## Energie sparen

Du sparst Energiekosten durch eine gleichmäßige Temperaturverteilung dank des **laufruhigen Raumzirkulators**.



### Bodenventilator „633“

Gehäuse aus bruchfestem Polystyren, Turbinengehäuse manuell um 90° neigungsverstellbar, erzeugt einen Luftstrom von 23 m Reichweite, 3 Geschwindigkeitsstufen, Durchmesser Lüftergitter ca. 24 cm, Abmessungen ca. 305 x 350 x 220 mm (BxHxT), Raumgröße bis max. 30 m<sup>2</sup>, Leistungsaufnahme max. 60 W, Einsatzbereich für innen, schwarz, Gewicht 2,7 kg, Art.-Nr. 9350168

99.99



### Bodenventilator „573“

Gehäuse aus bruchfestem Polystyren, erzeugt einen Luftstrom von 18 m Reichweite, 3 Geschwindigkeitsstufen, Durchmesser Lüftergitter ca. 19,5 cm, Abmessungen ca. 260 x 255 x 180 mm (BxHxT), Raumgröße bis max. 18 m<sup>2</sup>, Leistungsaufnahme max. 38 W, Einsatzbereich für innen, schwarz, Gewicht 1,7 kg, Art.-Nr. 9350166

59.99



Diesen stylischen Lüfter kannst du am Aufstellfuß um 180° rotieren.



### Tischventilator „Pivot“

Kabellänge 180 cm, 3 Geschwindigkeitsstufen, Abmessungen ca. 130 x 145 x 155 mm (BxHxT), Leistungsaufnahme max. 18 W, Einsatzbereich für innen, weiß und grau, Gewicht 0,88 kg, Art.-Nr. 9350419

39.99



NEU

### Ventilator „633DC“

Gehäuse aus bruchfestem Polystyren, Turbinengehäuse manuell um 90° neigungsverstellbar, erzeugt einen Luftstrom von 23 cm, Gleichstrom-Motor für höhere Energieeffizienz, Geschwindigkeitsstufen stufenlos einstellbar, Durchmesser Lüftergitter ca. 24 cm, Abmessungen ca. 220 x 305 x 350 mm (BxHxT), Raumgröße bis max. 30 m<sup>2</sup>, Leistungsaufnahme max. 52 W, Einsatzbereich für innen, weiß, Gewicht 3,3 kg, Art.-Nr. 9350416

129.99

## Standventilator „EXO 5“

Gehäuse aus bruchfestem Polystyren, erzeugt einen Luftstrom von 22 m, staubsicherer Motor, konform mit OSHA-Sicherheitsbestimmungen, geerdetes 2-m-Kabel, um 360° schwenkbarer Kopf, abnehmbares Lüftergitter für einfache Reinigung, klappbarer Dreifuß, 3 Geschwindigkeitsstufen, Abmessungen ca. 430 x 480 x 500 mm (BxHxT), Raumgröße bis max. 22 m<sup>2</sup>, Leistungsaufnahme max. 35 W, klappbarer Dreifuß, Montagehalterung, Einsatzbereich für innen, gelb und grau, Gewicht ohne Fuß 1,7 kg, Gewicht mit Fuß 2,4 kg, Art.-Nr. 9350417

99.99



## flexibel und anpassungsfähig



1. Der um 360° schwenkbare Kopf lässt sich perfekt ausrichten.
2. Der klappbare Dreifuß sorgt auch unterwegs für sicheren Stand.
3. Mit der vielfältig einsetzbaren Montagehalterung bist du immer gut ausgerüstet.



VORNADO

### Turmzirkulator „Tower L“

Gehäuse aus bruchfestem Polystyren, Versa Flow Technologie, Timerfunktion, Fernbedienung, erzeugt einen Luftstrom von 30 m Reichweite, 5 Geschwindigkeitsstufen, Abmessungen ca. 330 x 330 x 1080 mm (BxHxT), Raumgröße bis max. 35 m<sup>2</sup>, Leistungsaufnahme max. 82 W, Einsatzbereich für innen, schwarz, Gewicht 4,9 kg, Art.-Nr. 9350303

169.99



Viel Strom –  
nicht nur heiße Luft.

## Schalter mit 2-fach-Kombination

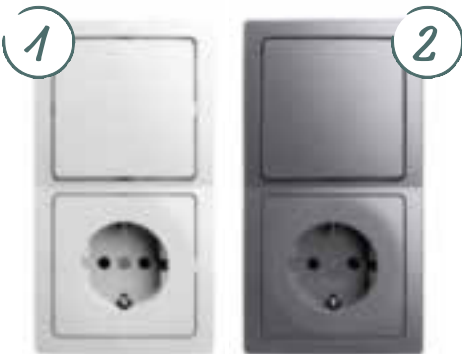

### Schalterprogramm „Venedig“

Aus-/Wechselschalter, Schutzkontakt-Steckdose mit erhöhtem Berührungsschutz und 2-fach-Abdeckrahmen

<b>1. reinweiß, 2-fach-Rahmen, Art.-Nr. 9150154</b>	<b>4.49</b>	<b>2. platinfarben, 2-fach-Rahmen, Art.-Nr. 9150155</b>	<b>4.79</b>
<b>Steckdose, mit Kinderschutz, Art.-Nr. 9150195</b>	<b>6.99</b>	<b>Steckdose, mit Kinderschutz, Art.-Nr. 9150196</b>	<b>7.99</b>
<b>Aus-/Wechselschalter, Art.-Nr. 9150178</b>	<b>8.99</b>	<b>Aus-/Wechselschalter, Art.-Nr. 9150179</b>	<b>9.99</b>

### Schalterprogramm „Athenis“

Aus-/Wechselschalter, Schutzkontakt-Steckdose mit erhöhtem Berührungsschutz (Kinderschutz) und 2-fach-Abdeckrahmen

<b>3. reinweiß, 2-fach-Rahmen, Art.-Nr. 9150216</b>	<b>4.49</b>	<b>4. stahlfarben, 2-fach-Rahmen, Art.-Nr. 9150161</b>	<b>4.79</b>
<b>Steckdose, mit Kinderschutz, Art.-Nr. 9150210</b>	<b>5.99</b>	<b>Steckdose, mit Kinderschutz, Art.-Nr. 9150202</b>	<b>6.99</b>
<b>Aus-/Wechselschalter, Art.-Nr. 9150176</b>	<b>7.99</b>	<b>Aus-/Wechselschalter, Art.-Nr. 9150177</b>	<b>8.99</b>

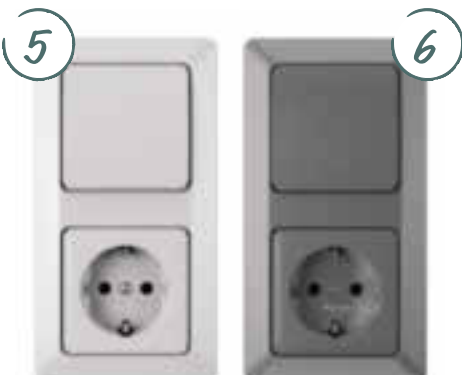

### Schalterprogramm „Milano“

Aus-/Wechselschalter, Schutzkontakt-Steckdose mit erhöhtem Berührungsschutz (Kinderschutz) und 2-fach-Abdeckrahmen

<b>5. weiß, 2-fach-Rahmen, Art.-Nr. 9100276</b>	<b>2.99</b>	<b>6. stahlfarben, 2-fach-Rahmen, Art.-Nr. 9100259</b>	<b>3.99</b>
<b>Steckdose mit Kinderschutz, Art.-Nr. 9150867</b>	<b>5.49</b>	<b>Steckdose, mit Kinderschutz, Art.-Nr. 9140384</b>	<b>6.49</b>
<b>Aus-/Wechselschalter, Art.-Nr. 9150680</b>	<b>6.99</b>	<b>Aus-/Wechselschalter, Art.-Nr. 9140263</b>	<b>7.99</b>

**Schalterprogramm „Paris“**

Aus-/Wechselschalter, Schutzkontakt-Steckdose mit erhöhtem Berührungsschutz (Kinderschutz) und 2-fach-Abdeckrahmen

- |  |             |   |             |
|--|-------------|---|-------------|
| <b>1. palisanderbraun,<br/>2-fach-Rahmen,<br/>Art.-Nr. 9100252</b> | <b>2.99</b> | <b>2. silberfarben,<br/>2-fach-Rahmen,<br/>Art.-Nr. 9100255</b> | <b>2.99</b> |
| <b>Steckdose, mit Kinderschutz,<br/>Art.-Nr. 9169468</b>           | <b>5.49</b> | <b>Steckdose, mit Kinderschutz,<br/>Art.-Nr. 9162945</b>        | <b>5.49</b> |
| <b>Aus-/Wechselschalter,<br/>Art.-Nr. 9169347</b>                  | <b>7.99</b> | <b>Aus-/Wechselschalter,<br/>Art.-Nr. 9162770</b>               | <b>7.99</b> |
| <b>3. arktikweiß,<br/>2-fach-Rahmen,<br/>Art.-Nr. 9100249</b>      | <b>2.79</b> |   |             |
| <b>Steckdose, mit Kinderschutz,<br/>Art.-Nr. 9169215</b>           | <b>4.99</b> |   |             |
| <b>Aus-/Wechselschalter,<br/>Art.-Nr. 9169083</b>                  | <b>6.99</b> |   |             |

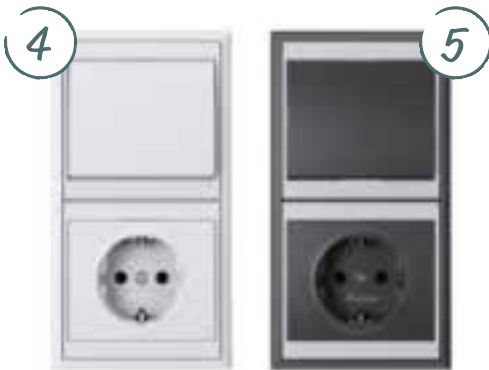
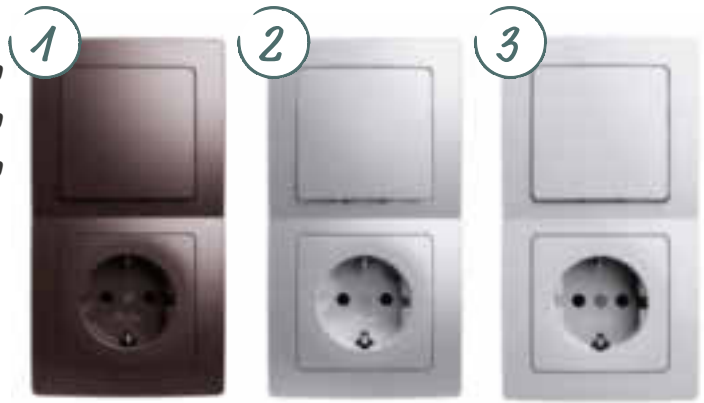

**Schalterprogramm „Malta“**

Aus-/Wechselschalter, Schutzkontakt-Steckdose mit erhöhtem Berührungsschutz (Kinderschutz) und 2-fach-Abdeckrahmen

- |   |             |   |             |
|---|-------------|---|-------------|
| <b>4. arktisweiß,<br/>2-fach-Rahmen,<br/>Art.-Nr. 9150095</b> | <b>3.19</b> | <b>5. anthrazit/silberfarben,<br/>2-fach-Rahmen,<br/>Art.-Nr. 9150096</b> | <b>3.49</b> |
| <b>Steckdose, mit Kinderschutz,<br/>Art.-Nr. 9150192</b>      | <b>3.29</b> | <b>Steckdose, mit Kinderschutz,<br/>Art.-Nr. 9150193</b>                  | <b>3.79</b> |
| <b>Aus-/Wechselschalter,<br/>Art.-Nr. 9150180</b>             | <b>5.99</b> | <b>Aus-/Wechselschalter,<br/>Art.-Nr. 9150205</b>                         | <b>5.99</b> |



**6. Schalterprogramm „Europa“**

Aus-/Wechselschalter, Schutzkontakt-Steckdose mit erhöhtem Berührungsschutz (Kinderschutz) und 2-fach-Abdeckrahmen, arktisweiß

- |  |             |
|--|-------------|
| <b>2-fach-Rahmen,<br/>Art.-Nr. 9100240</b>               | <b>2.79</b> |
| <b>Steckdose, mit Kinderschutz,<br/>Art.-Nr. 9106867</b> | <b>3.99</b> |
| <b>Aus-/Wechselschalter,<br/>Art.-Nr. 9100344</b>        | <b>4.99</b> |

**Weitere Anschlussmöglichkeiten**

**Telefonanschlussdose TAE,  
3 x 6-polig, NFN-Codierung**

Unterputz-Telefonanschlussdose TAE, 1 Amtsleitung und 2 Zusatzgeräte, 3 x 6-polig, NFN-Codierung, weiß, Abdeckungen separat erhältlich, Art.-Nr. 9150090

**6.99**

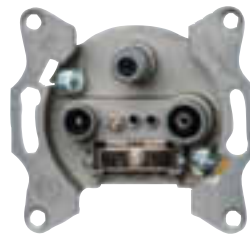
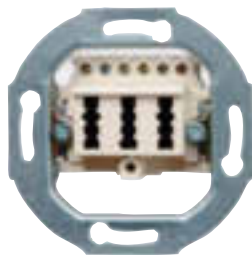

**Antennensteckdose, 3-fach,  
TV-/RF-/SAT-Sockel**

Antennensteckdosen-Sockel TV/RF/SAT, Einzel- und Stichleitungsdose für Einzelanlagen und entkoppelte Stichleitungen im SAT- und Kabelfernsehen, digitaltauglich, Abdeckungen separat erhältlich, Art.-Nr. 9150188

**16.99**

**INFRAcontrol-  
Bewegungsschalter 180°,  
IP20, 3-Draht-Gerät**

Komplettgerät inkl. 1-fach-Abdeckrahmen (Design EUROPA), Unterputz, Schutzart IP20, Erfassungsbereich 180°, Erfassungsreichweite ca. 10 m, Einstellzeit 4 - 240 sek, Dämmerungsschwelle stufenlos einstellbar, mit Umschalter, Art.-Nr. 9150183

**49.99**



**LED-Dimmer mit  
Druck-Wechselschalter  
(Phasenanschnitt)**

7 - 110 VA für Glüh- und 230 V für Halogenlampen, dimmbare LEDs sowie für Niedervolt-Halogenlampen mit konventionellen Trafos, einstellbare Grundhelligkeit, mit Softrastung, Welle 4 mm, Phasenanschnitt RL 7, 110 W/VA, Abdeckungen separat erhältlich, Art.-Nr. 9100502

**69.99**



**GIRA**

**Schalterserie „Fläche“\*, weiß**  
**1-fach-Rahmen,**  
 Art.-Nr. 9160031  
**2-fach-Rahmen,**  
 Art.-Nr. 9160008  
**Schalterwippe,**  
 Art.-Nr. 9160002  
**Universal-Schaltereinsatz,**  
 Art.-Nr. 9160025  
**Steckdose,**  
 Art.-Nr. 9160009



**BUSCH-JAEGER**

**Schalterserie „Reflex SI“\*, weiß**  
**1-fach-Rahmen,**  
 3.99 Art.-Nr. 9161812  
**2-fach-Rahmen,**  
 7.99 Art.-Nr. 9162296  
**Schalterwippe,**  
 3.49 Art.-Nr. 9161702  
**Schaltereinsatz,**  
 3.99 Art.-Nr. 9162274  
**Steckdose,**  
 4.99 Art.-Nr. 9161890



**Schalterserie „Duro2000“\*, cremeweiß**  
**1-fach-Rahmen,**  
 1.99 Art.-Nr. 9162000  
**2-fach-Rahmen,**  
 2.99 Art.-Nr. 9162010  
**Schalterwippe,**  
 2.49 Art.-Nr. 9161988  
**Schaltereinsatz,**  
 6.79 Art.-Nr. 9162274  
**Steckdose,**  
 4.39 Art.-Nr. 9161911

\* Nicht in allen Märkten erhältlich

# Schaltet doch mal ab... oder an.



**Schalterserie „A500“\*, aluminiumfarben**  
**1-fach-Rahmen,** Art.-Nr. 9160056 **5.99**  
**2-fach-Rahmen,** Art.-Nr. 9160055 **9.49**  
**Schalterwippe,** Art.-Nr. 9160060 **6.99**  
**Schaltereinsatz,** Art.-Nr. 9163870 **6.49**  
**Steckdose,** Art.-Nr. 9160064 **9.99**

**Schalterserie „CD500“\*, weiß**  
**1-fach-Rahmen,** Art.-Nr. 9163880 **3.99**  
**2-fach-Rahmen,** Art.-Nr. 9163902 **6.99**  
**Schalterwippe,** Art.-Nr. 9163869 **5.99**  
**Schaltereinsatz,** Art.-Nr. 9163870 **6.49**  
**Steckdose,** Art.-Nr. 9163825 **5.99**

**Schalterserie „ST550“\*, weiß**  
**1-fach-Rahmen,** Art.-Nr. 9163561 **2.49**  
**2-fach-Rahmen,** Art.-Nr. 9163572 **3.99**  
**Schalterwippe,** Art.-Nr. 9163550 **3.29**  
**Schaltereinsatz,** Art.-Nr. 9163870 **6.49**  
**Steckdose,** Art.-Nr. 9163825 **5.99**

Macht garantiert glücklich!

Egal, ob du nur kurz ein Regal anschrauben oder erst noch das Haus drum herum bauen musst: Auf toom kannst du dich verlassen. Das versprechen wir nicht nur, das garantieren wir auch: mit der toom 3-fach-Garantie. \*\*



\*\*Weitere Informationen findest du unter [toom.de/garantie](http://toom.de/garantie) oder im Markt

Die "Design-Line" kannst du mit Produkten der toom Eigenmarke kombinieren.



Schalterserie „Design-Line“	Farbe/Material	Art.-Nr.	Preis
2-fach-Rahmen	weiß	9100321	<b>3,29</b>
	silberfarben	9100341	<b>4,29</b>
	Echtglas	9100325	<b>27,99</b>
	Edelstahl	9100345	<b>32,99</b>
Steckdose	weiß	9100305	<b>5,49</b>
	silberfarben	9100310	<b>6,29</b>
Aus-/Wechselschalter	weiß	9100298	<b>5,49</b>
	silberfarben	9100303	<b>6,49</b>



**Schalterserie**  
**1-fach-Rahmen,**  
 Art.-Nr. 9100389 **1,19**  
**2-fach-Rahmen,**  
 Art.-Nr. 9100390 **1,99**  
**Steckdose,**  
 Art.-Nr. 9100396 **2,39**  
**Aus-/Wechselschalter,**  
 Art.-Nr. 9100393 **3,29**





# Umziehen mit toom

Ob die Liebe zum Partner, ein neuer Job, das schöne neue Eigenheim oder eine größere Familie – es gibt viele Gründe für einen Umzug. Damit der Wohnungswechsel stressfrei abläuft, sollte er gut geplant und organisiert werden. Dann steht der Freude über das neu eingerichtete Zuhause nichts mehr im Wege. Wenn die Möbelpacker anrücken und die Aufregung steigt, behältst du die Kontrolle, und der Umzugstag

wird zum unvergesslichen Erlebnis. Damit du nicht den Überblick verlierst, haben wir auf unserer Website Tipps und Tricks für dich zusammengestellt, die den reibungslosen Umzug erleichtern, wie z. B. unsere praktischen Checklisten, damit du nichts vergisst. Schau doch mal auf unserer Website vorbei:

[toom.de/umzug](http://toom.de/umzug)



Einfach anmelden unter

[toom.de/newsletter](http://toom.de/newsletter)

## toom Newsletter: Immer aktuell informiert

- Unsere Wochenangebote auf einen Blick
- Ratgeber, Ideen und Alltagshilfen rund um die Themen Garten, Heimwerken und Selbermachen
- Aktuelle Aktionen und Gewinnspiele
- Kurze Videoanleitungen zeigen, wie sich unsere Ideen schnell und einfach umsetzen lassen.
- Infos über die toom Serviceleistungen
- Jederzeit abbestellbar

### Auch in den sozialen Netzwerken



[facebook.com/toom](https://facebook.com/toom)



[youtube.com/toomteam](https://youtube.com/toomteam)



[instagram.com/toombaumarkt](https://instagram.com/toombaumarkt)



[twitter.com/toomteam](https://twitter.com/toomteam)



[pinterest.com/toomteam](https://pinterest.com/toomteam)



[foursquare.com/toomteam](https://foursquare.com/toomteam)



# Sicherer Strom an jedem Ort.



## „AquaForm“

Aufputz, spritzwassergeschützt,  
Schutzart IP44, U~ = 250 V

**Steckdose,**  
mit Klappdeckel, 16 A,  
grau, Art.-Nr. 9106108  
weiß, Art.-Nr. 9100293

**2-fach-Steckdose,**  
mit Klappdeckel, 16 A,  
grau, Art.-Nr. 9106119  
weiß, Art.-Nr. 9100225

**Aus-/Wechselschalter, 10 A,**  
grau, Art.-Nr. 9106141  
weiß, Art.-Nr. 9100222

**Serienschalter, 10 A,**  
grau, Art.-Nr. 9103688

**3.49**

**3.69**

**5.49**

**7.19**

**4.49**

**6.19**

**Kombi Aus-/Wechselschalter  
und Steckdose,**  
mit Klappdeckel, Aus-/Wechsel-  
schalter 10 A, Steckdose 16 A,  
grau, Art.-Nr. 9100285

**5.69**

**7.99**

**Kombi Aus-/Wechselschalter  
und Steckdose**  
mit Klappdeckel, Aus-/Wechsel-  
schalter 10 A, Steckdose 16 A,  
grau, Art.-Nr. 9106120  
weiß, Art.-Nr. 9100224

**7.49**

**8.69**

## „AquaTop“

Aufputz, spritzwassergeschützt,  
Schutzart IP44, U~ = 250 V

**Steckdose,**  
mit Klappdeckel, 16 A,  
grau, Art.-Nr. 8442368  
weiß, Art.-Nr. 8449529

**2-fach-Steckdose,**  
mit Klappdeckel, 16 A,  
grau, Art.-Nr. 9107285  
weiß, Art.-Nr. 8444326

**Aus-/Wechselschalter, 10 A,**  
grau, Art.-Nr. 8848697  
weiß, Art.-Nr. 8443237

**Serienschalter, 10 A,**  
grau, Art.-Nr. 8441280  
weiß, Art.-Nr. 8441587

**9.99**

**9.99**

**Abschließbare Steckdose,**  
mit abschließbarem Klappdeckel,  
inkl. 2 Schlüsseln, 16 A,  
grau, Art.-Nr. 9065221

**6.99**

**6.99**

**16.99**

**Kombi Aus-/Wechselschalter  
und Steckdose**  
mit Klappdeckel, Aus-/Wechsel-  
schalter 10 A, Steckdose 16 A,  
grau, Art.-Nr. 9107879  
weiß, Art.-Nr. 8443292

**13.49**

**12.49**

**8.99**

**8.99**

**14.99**

**14.99**

## „Ocean“

Aufputz, Schutzart IP44

**Steckdose,**  
grau/blau, Art.-Nr. 9108957 **10.49**

**2-fach-Steckdose,**  
grau/blau, Art.-Nr. 9108946 **20.99**

**Serienschalter,**  
grau/blau, Art.-Nr. 9102357 **17.99**

**Aus-/Wechselschalter,**  
grau/blau, Art.-Nr. 9102797 **10.99**

**Kreuz-Schalter,**  
spritzwassergeschützt, 10 A, U~ = 250 V  
grau/blau, Art.-Nr. 9103039 **18.49**

**Kontrollschalter,**  
grau/blau, Art.-Nr. 9103754 **20.99**

**Kombi Aus-/Wechselschalter  
und Steckdose**  
grau/blau, Art.-Nr. 9108715 **23.99**

**„Proluxe“**  
Aufputz, Schutzart IP20

**Wechselschalter,**  
Art.-Nr. 9100598 **5.69**

**Kontrollschalter,**  
Art.-Nr. 9100599 **8.99**

**Serienschalter,**  
Art.-Nr. 9100600 **6.49**

**Taster,**  
Art.-Nr. 9100601 **7.29**

**Steckdose,**  
Art.-Nr. 9100602 **2.79**

**2-fach-Steckdose,**  
Art.-Nr. 9100605 **4.99**

**Aus-/Wechselschalter  
und Steckdose**  
Art.-Nr. 9100604 **10.99**

*praktisch für deinen Keller,  
deine Garage oder  
deinen Garten*



**„Aqua“**  
Aufputz, Schutzart IP44

**Aus-/Wechselschalter,**  
manhattengrau/lichtgrau,  
Art.-Nr. 9100624 **2.29**

**1-fach-Steckdose,**  
Art.-Nr. 9100623 **1.69**

**2-fach-Steckdose,**  
Art.-Nr. 9100622 **4.29**

**Aus-/Wechselschalter  
und Steckdose**  
manhattengrau/lichtgrau,  
Art.-Nr. 9100788 **4.29**

**„Aqua Mini“**  
Aufputz, Schutzart IP54

**Wechselschalter,**  
Art.-Nr. 9100592 **2.49**

**1-fach-Steckdose,**  
Art.-Nr. 9100591 **1.99**

**2-fach-Steckdose,**  
Art.-Nr. 9100593 **4.59**

**Serienschalter,**  
Art.-Nr. 9100594 **7.99**

**Aus-/Wechselschalter  
und Steckdose**  
Schutzart IP54,  
Art.-Nr. 9100595 **7.99**



# Unterputz



## Abzweigkasten

Schutzart IP20, flammwidrig,  
Ausbrechöffnungen für Leitungen  
und Rohre bis Ø 38 mm,  
75x75x50 mm,  
Art.-Nr. 9050035 **1.99**  
100x100x50 mm,  
Art.-Nr. 9050036 **2.19**  
150x150x65 mm,  
Art.-Nr. 9050038 **4.29**



## Abzweigdose UP

Schutzart IP54, Ø 80 mm,  
Art.-Nr. 9050056 **5.99**



## Stegleitungs-Abzweigdose

Schutzart IP20, Imputz, mit  
Klemmleiste 5x2,5 mm<sup>2</sup>, Ø 80 mm,  
Art.-Nr. 9050071 **2.19**



## Hohlwandkasten

Schutzart IP30, flammwidrig,  
107x107x45 mm,  
Art.-Nr. 9050037 **4.99**

## Hohlwanddose

Schutzart IP30, flammwidrig,  
Ø 68 mm, Tiefe 35 mm,  
Art.-Nr. 9060081 **1.49**

## Gerätedoppeldose

2x Ø 68 mm, Tiefe 50 mm,  
Art.-Nr. 9060083 **3.49**



## Wandleuchtendose UP

Schutzart IP20, flammwidrig,  
65x35x30 mm,  
Art.-Nr. 9050070 **0.49**



Alle Dosen sind flammwidrig und eine Schraub- und Spreizbefestigung ist möglich.



## Hohlraumschalterdose UP IP30

### 1er-Pack,

Ø 68 mm, Tiefe 35 mm, Art.-Nr. 9066244 **1.09**

Ø 68 mm, Tiefe 45 mm, Art.-Nr. 9066255 **1.19**

Ø 68 mm, Tiefe 68 mm, Art.-Nr. 9066233 **1.59**

### 10er-Pack,

Ø 68 mm, Tiefe 35 mm, Art.-Nr. 9060099 **9.49**

Ø 68 mm, Tiefe 45 mm, Art.-Nr. 9060096 **9.99**

Ø 68 mm, Tiefe 68 mm, Art.-Nr. 9060098 **12.99**

### 25er-Pack,

Ø 68 mm, Tiefe 35 mm, Art.-Nr. 9060106 **23.99**

Ø 68 mm, Tiefe 45 mm, Art.-Nr. 9060107 **24.99**

Ø 68 mm, Tiefe 68 mm, Art.-Nr. 9060108 **29.99**

## Kaiser-Hohlwanddose

Schutzart IP30, flammwidrig,

### 1er-Pack,

Ø 68 mm, Tiefe 47 mm, Art.-Nr. 9060082 **1.69**

Ø 68 mm, Tiefe 47 mm, Art.-Nr. 9060097 **14.99**

## Hohlraumschalterdose UP IP30

mit 2 Kammern, 141x68x45 mm,

Art.-Nr. 9066211 **2.69**

## Hohlraumschalterdose

winddicht, Ø 68 mm, Tiefe 47 mm,

Art.-Nr. 9060091 **1.39**

## Abzweigdose

Schutzart IP20, mit 8 ausbrechbaren Öffnungen für  
Leitungen und Rohre bis Ø 20 mm,

### 1er-Pack,

Ø 70 mm, Tiefe 36 mm, Art.-Nr. 9060084 **0.19**

### 25er-Pack,

Ø 70 mm, Tiefe 36 mm, Art.-Nr. 9060100 **3.29**

## Kombi-Schalterdose

Schutzart IP20, mit 8 ausbrechbaren Öffnungen für  
Leitungen und Rohre bis Ø 20 mm,

### 1er-Pack,

Ø 60 mm, Tiefe 41 mm, Art.-Nr. 9060088 **0.19**

### 25er-Pack,

Ø 60 mm, Tiefe 41 mm, Art.-Nr. 9060103 **2.25**

## Kombi-Abzweigschalterdose

Schutzart IP20, mit 12 ausbrechbaren Öffnungen für  
Leitungen und Rohre bis Ø 20 mm,

### 1er-Pack,

Ø 60 mm, Tiefe 63 mm, Art.-Nr. 9060087 **0.15**

### 25er-Pack,

Ø 60 mm, Tiefe 63 mm, Art.-Nr. 9060104 **3.75**

## 2-fach-Gerätedose

Schutzart IP20, flammwidrig, Einbau-Ø 2x70 mm,

Art.-Nr. 9060079 **0.59**

# Für drunter und drüber.

## Aufputz

Alle Abzweigkästen sind flammwidrig und haben außenliegende Befestigungslaschen.



### Abzweigkasten AP

Schutzart IP54, 75x40x40 mm, Art.-Nr. 9050054	<b>1.79</b>
Schutzart IP54, 75x75x40 mm, Art.-Nr. 9050050	<b>1.29</b>
Schutzart IP54, 85x85x40 mm, Art.-Nr. 9050045	<b>1.29</b>
Schutzart IP54, 100x100x40 mm, Art.-Nr. 9050039	<b>1.69</b>
<b>im 10er-Pack,</b>	
Schutzart IP54, 75x75x40 mm, Art.-Nr. 9050047	<b>8.99</b>
Schutzart IP54, 85x85x40 mm, Art.-Nr. 9050046	<b>11.99</b>
<b>mit 5-poliger Dosenklemme,</b>	
Schutzart IP54, 75x75x40 mm, Art.-Nr. 9050048	<b>1.49</b>
Schutzart IP54, 85x85x40 mm, Art.-Nr. 9050049	<b>2.49</b>
<b>mit Klemmleiste,</b>	
Schutzart IP54, 75x40x40 mm, Art.-Nr. 9050055	<b>1.99</b>
<b>mit Klemmdeckel, 12 Einführungen für Kabeldurchmesser 5 - 14 mm,</b>	
Schutzart IP54, 85x85x40 mm, Art.-Nr. 9050068	<b>2.79</b>
<b>mit vorgeprägten Eingängen,</b>	
Schutzart IP54, 84x84x50 mm, Art.-Nr. 9050042	<b>0.99</b>
<b>mit elastischen Kabeldurchführungstüllen und Schnellverschlusschrauben,</b>	
Schutzart IP54, 84x84x50 mm, Art.-Nr. 9050051	<b>2.99</b>

### Abzweigkasten

Schutzart IP30, mit montierter 4-poliger Dosenklemme, 55x55x25 mm, weiß, Art.-Nr. 9050069	<b>1.29</b>
grau, Art.-Nr. 9050040	<b>1.79</b>



### Abzweigkasten

Schutzart IP65, mit elastischen Kabeldurchführungstüllen und Schnellverschlusschrauben, 108x108x64 mm, Art.-Nr. 9050053	<b>3.99</b>
---	-------------



### Schutzart IP65, mit vorgeprägten Eingängen und Schnellverschlusschrauben,

108x108x64 mm, Art.-Nr. 9050043	<b>5.99</b>
162x116x76 mm, Art.-Nr. 9050044	<b>7.99</b>



### Abzweigkasten

Schutzart IP66, flammwidrig, 114x114x57 mm, Art.-Nr. 9060093	<b>8.99</b>
--	-------------

## Wichtige Infos rund um IP-Schutzklassen

### Von toom Baumarkt informiert, damit nichts passiert.

#### IP-Schutzklassen

Wie gut deine elektronischen Geräte vor äußeren Einflüssen wie Schmutz und Wasser geschützt sind, zeigt dir die jeweilige IP-Schutzklasse an. „IP“ steht dabei für „International Protection Code“, hat internationale Gültigkeit und gibt dir genau an, unter welchen Bedingungen du dein technisches Gerät verwenden kannst.

#### Deutung der Schutzklasse



#### Staubschutz

Die erste Ziffer zeigt dir an, wie gut das Gerät gegen Staub geschützt ist. Die Werte reichen dabei von 0 bis 6. Eine 0 steht für den geringsten, beziehungsweise gar keinen Schutz und die 6 für den höchsten Schutz vor Fremdkörpern. Ein elektronisches Gerät mit der Schutzklasse „IP03“ ist also nicht gegen Fremdkörper geschützt, eines mit der Schutzklasse „IP63“ ist so gut geschützt, dass nicht einmal ein Staubkorn eindringen könnte.

#### Wasserschutz

Die zweite Ziffer zeigt dir an, wie gut das Gerät vor Feuchtigkeit geschützt ist. Hier reichen die Werte von 0 bis 9. Eine 0 steht wiederum für keinen Schutz, die 9 für die höchste Schutzklasse. Ein elektronisches Gerät mit der Schutzklasse „IP30“ ist also nicht vor Wasser geschützt und du solltest es unbedingt an einen trockenen Standort stellen. Ein Gerät mit der Schutzklasse „IP39“ ist so gut gegen Feuchtigkeit geschützt, dass du es permanent unter Wasser betreiben kannst.

# Das Runde muss ins Eckige.



## Kabelkanal

mit abnehmbarem Deckel und Bodenlochung, Länge 2 m, selbstverlöschend, Einsatzbereich -25 °C bis +60 °C, Schutzart IP40

### 15 x 10 mm

weiß, Art.-Nr. 9050159 **4.59**

### 20 x 10 mm

weiß, Art.-Nr. 9050142 **2.29**  
 grau, Art.-Nr. 9050140 **2.49**

### 15 x 15 mm

weiß, Art.-Nr. 9050127 **1.59**  
 grau, Art.-Nr. 9050125 **1.59**  
 braun, Art.-Nr. 9050126 **1.59**  
 holzfarben, Art.-Nr. 9050134 **2.99**

### 30 x 15 mm

weiß, Art.-Nr. 9050131 **1.99**  
 grau, Art.-Nr. 9050123 **1.99**  
 braun, Art.-Nr. 9050128 **1.99**  
 silberfarben, Art.-Nr. 9050135 **3.99**

### 40 x 25 mm

weiß, Art.-Nr. 9050133 **4.29**  
 grau, Art.-Nr. 9050132 **4.29**  
 braun, Art.-Nr. 9050247 **4.29**

### 40 x 40 mm

weiß, Art.-Nr. 9050137 **4.59**  
 grau, Art.-Nr. 9050136 **4.59**

### 60 x 40 mm

weiß, Art.-Nr. 9050147 **4.99**  
 grau, Art.-Nr. 9050138 **4.99**  
 braun, Art.-Nr. 9050284 **5.49**

### 100 x 60 mm

weiß, Art.-Nr. 9050148 **17.99**



mit Klappdeckel



## Minikanal

mit Klebestreifen, Länge 2 m, weiß, selbstverlöschend, Einsatzbereich -25 °C bis +60 °C, Schutzart IP40,

10 x 10 mm, Art.-Nr. 9050124 **3.99**  
 12 x 7,5 mm, Art.-Nr. 9050158 **3.59**



## Kabelkanal

transparent, Minikanal offen und mit Klebestreifen, Länge 2 m, selbstverlöschend, Einsatzbereich -25 °C bis +60 °C, Art.-Nr. 9050139 **3.49**



## Bodenkanal

PVC-Bodenkanal mit abnehmbarem Deckel und Bodenlochung, Länge 2 m, weiß, selbstverlöschend, Einsatzbereich -25 °C bis +60 °C, Schutzart IP40,

weiß, 75 x 18 mm, Art.-Nr. 9050244 **10.99**  
 schwarz, 75 x 18 mm, Art.-Nr. 9050245 **12.99**  
 silberfarben, 75 x 18 mm, Art.-Nr. 9050246 **12.99**  
 grau, 60 x 15 mm, Art.-Nr. 9050157 **11.99**

## Eck-Kanal

mit abnehmbarem Deckel und Bodenlochung, Länge 2 m, 23 x 23 mm, selbstverlöschend, Einsatzbereich -25 °C bis +60 °C, Schutzart IP40, Art.-Nr. 9050141 **8.99**

*Ordnung ist das halbe Leben.*

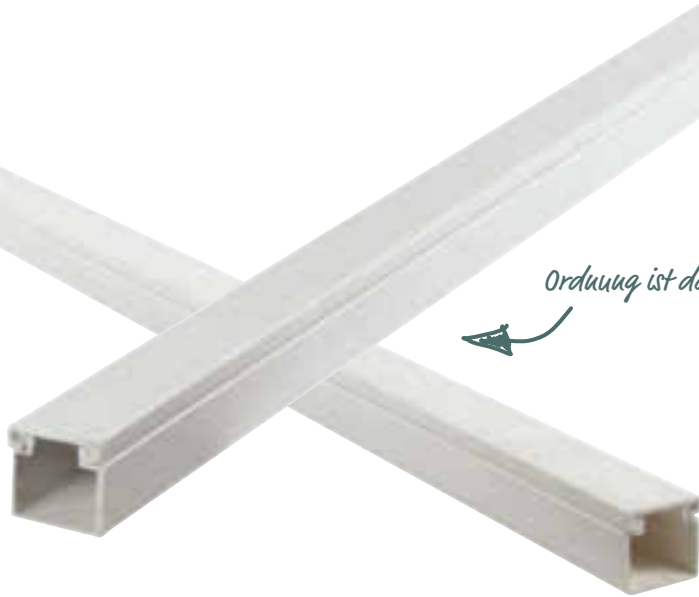

**Kabelkanal „Tehalit“**

15 x 15 mm, weiß, Art.-Nr. 9050266	<b>1,99</b>
15 x 15 mm, grau, Art.-Nr. 9050267	<b>1,99</b>
20 x 35 mm, weiß, Art.-Nr. 9050268	<b>3,99</b>
20 x 35 mm, grau, Art.-Nr. 9050269	<b>3,99</b>
40 x 40 mm, weiß, Art.-Nr. 9050270	<b>6,49</b>
40 x 40 mm, grau, Art.-Nr. 9050271	<b>6,49</b>
40 x 60 mm, weiß, Art.-Nr. 9050273	<b>6,79</b>
40 x 60 mm, grau, Art.-Nr. 9050274	<b>6,79</b>



**Sockelkanal**

Länge 2 m, 20 x 70 mm, weiß,  
Art.-Nr. 9050255 **15,99**

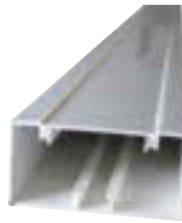

**Brüstungskanal**

Länge 2 m, 65 x 130 mm, weiß,  
Art.-Nr. 9050259 **18,99**



**Endstück für  
Brüstungskanal**

weiß, Art.-Nr. 9050263 **5,99**



**1-fach-Einbaudose für Brüstungskanal**  
Art.-Nr. 9050260 **3,99**



**2-fach-Einbaudose für Brüstungskanal**  
Art.-Nr. 9050262 **6,99**



**Außenecke für Brüstungskanal**  
weiß, Art.-Nr. 9050265 **14,99**



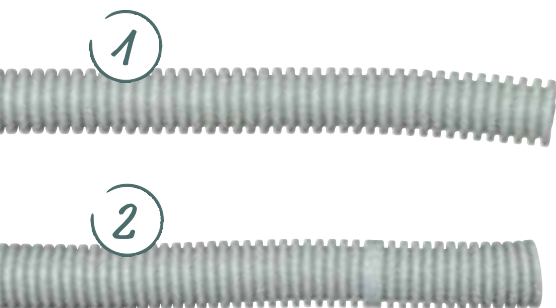

**1. ISO-Rohr, flex**

flexibel, hellgrau, leichte Ausführung, bis 320 N belastbar, -5 °C bis +60 °C,  
 Ø 16 mm, 10 m, Art.-Nr. 9050164 **3.49**  
 Ø 16 mm, 25 m, Art.-Nr. 9050172 **5.99**  
 Ø 16 mm, 50 m, Art.-Nr. 9050249 **8.99**  
 Ø 20 mm, 10 m, Art.-Nr. 9050165 **4.99**  
 Ø 20 mm, 25 m, Art.-Nr. 9050168 **6.99**  
 Ø 20 mm, 50 m, Art.-Nr. 9050250 **9.99**  
 Ø 25 mm, 10 m, Art.-Nr. 9050166 **6.99**  
 Ø 25 mm, 25 m, Art.-Nr. 9050251 **9.99**  
 Ø 25 mm, 50 m, Art.-Nr. 9050252 **14.99**

**2. ISO-Rohr, flex**

flexibel, manhattengrau, mittlere Ausführung, betonfest, bis 750 N belastbar, -25 °C bis +60 °C, M16, 25 m,  
 Ø 16 mm, 25 m, Art.-Nr. 9050161 **9.99**  
 Ø 16 mm, 50 m, Art.-Nr. 9050254 **18.99**  
 Ø 20 mm, 25 m, Art.-Nr. 9050163 **14.99**  
 Ø 20 mm, 50 m, Art.-Nr. 9050253 **19.99**  
 Ø 25 mm, 25 m, Art.-Nr. 9050167 **17.99**  
 Ø 25 mm, 50 m, Art.-Nr. 9050248 **24.99**



**2 x Steckbogen für Isolierrohr**

90°, PE, selbstverlöschend, grau  
 Ø 16 mm, Art.-Nr. 9050154 **2.39**  
 Ø 20 mm, Art.-Nr. 9050155 **2.49**  
 Ø 25 mm, Art.-Nr. 9050156 **3.29**



**Einziehschleife**

mit Führungsfeder, 15 m, Nylon, einseitig mit angenieteter Öse, Art.-Nr. 9050174 **9.99**



**ISO-Rohr, starr**

einseitig gemufft, PVC, grau, bis 320 N belastbar, -5 °C bis +60 °C, 2 m, grau,  
 Ø 16 mm, Klassifikation 2221, Art.-Nr. 9050160 **0.99**  
 Ø 20 mm, Klassifikation 2221, Art.-Nr. 9050149 **1.19**  
 Ø 25 mm, Klassifikation 2221, Art.-Nr. 9050250 **9.99**



**Klemmschelle**

für Isolierrohr, Thermoplast, grau, selbstverlöschend, 10 Stück,  
 Ø 16 mm, Art.-Nr. 9050143 **1.49**  
 Ø 20 mm, Art.-Nr. 9050144 **1.89**  
 Ø 25 mm, Art.-Nr. 9050145 **2.49**  
**50 Stück (Profi-Pack),**  
 Ø 16 mm, Art.-Nr. 9050169 **4.99**  
 Ø 20 mm, Art.-Nr. 9050170 **5.99**  
 Ø 25 mm, Art.-Nr. 9050171 **6.99**

**Steckmuffe**

für Isolierrohr, Thermoplast, grau, selbstverlöschend, 5 Stück,  
 Ø 16 mm, Art.-Nr. 9050146 (o. Abb.) **1.79**  
 Ø 20 mm, Art.-Nr. 9050152 (o. Abb.) **2.19**  
 Ø 25 mm, Art.-Nr. 9050153 (o. Abb.) **2.39**







**Express-Schellen  
4-7 mm**

**braun**, 50 Stück,  
Art.-Nr. 9055178

**3.29**

**weiß**, 50 Stück,  
Art.-Nr. 9055057

**3.29**



**Dübelsschellen  
9 mm**

**grau**, 25 Stück,  
Art.-Nr. 9055222

**4.59**



**NYFAZ-Schellen**

**weiß**, 50 Stück,  
Art.-Nr. 9055233

**3.59**



**Nagelschellen  
7-11 mm**

**grau**, 150 Stück,  
Art.-Nr. 9055354

**4.29**



**Express-Schellen  
7-11 mm**

**weiß**, 50 Stück,  
Art.-Nr. 9060634

**3.79**

**weiß**, 200 Stück,  
Art.-Nr. 9063197

**7.99**

**grau**, 50 Stück,  
Art.-Nr. 9055200

**3.79**

**grau**, 200 Stück,  
Art.-Nr. 9063263

**7.99**

**grau**, 125 Stück,  
Art.-Nr. 9055343

**5.99**

**Express-Schellen  
10-14 mm**

**grau**, 25 Stück,  
Art.-Nr. 9055211

**3.29**

**grau**, 50 Stück,  
Art.-Nr. 9055365

**3.79**

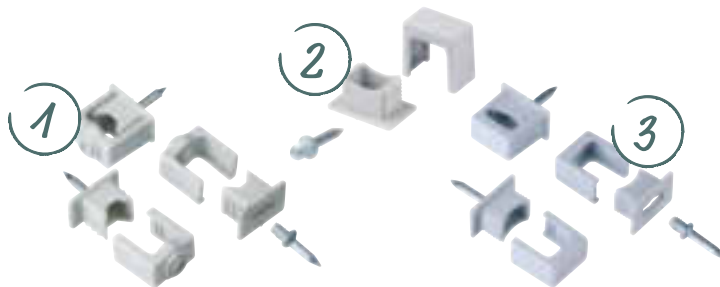

**Druckschellen  
6-16 mm**

**1. grau**, 8 Stück,  
Art.-Nr. 9062515

**4.29**

**2. grau**, 4 Stück,  
Art.-Nr. 9064352

**2.79**

**3. grau**, 8 Stück,  
Art.-Nr. 9053385

**3.59**

**grau**, 4 Stück,  
Art.-Nr. 9053374

**2.49**

**grau**, 35 Stück,  
Art.-Nr. 9055300

**6.59**



**Kabelbinder, schwarz**

**25 Stück**,

3,5 x 150 mm, Art.-Nr. 9060021

**2.09**

4,5 x 200 mm, Art.-Nr. 9060040

**2.59**

4,5 x 300 mm, Art.-Nr. 9060022

**3.09**

**100 Stück**,

2,5 x 140 mm, Art.-Nr. 9060037

**2.99**

3,5 x 150 mm, Art.-Nr. 9060024

**4.79**

4,5 x 200 mm, Art.-Nr. 9060026

**5.49**

4,5 x 300 mm, Art.-Nr. 9060039

**6.59**

4,5 x 370 mm, Art.-Nr. 9070006

**7.99**

**Kabelbinder, schwarz,  
wiederverwendbar**

**25 Stück**,

3,5 x 150 mm, Art.-Nr. 9070003

**2.09**

7,5 x 200 mm, Art.-Nr. 9070002

**5.29**



**Kabelbinder, weiß**

**25 Stück**,

3,5 x 150 mm, Art.-Nr. 9060025

**2.09**

4,5 x 200 mm, Art.-Nr. 9060020

**2.59**

4,5 x 300 mm, Art.-Nr. 9060016

**3.09**

4,5 x 370 mm, Art.-Nr. 9060036

**3.79**

7,5 x 370 mm, Art.-Nr. 9060034

**5.79**

**100 Stück**,

2,5 x 140 mm, Art.-Nr. 9060038

**2.99**

3,5 x 150 mm, Art.-Nr. 9060017

**3.79**

4,5 x 200 mm, Art.-Nr. 9060019

**5.49**

4,5 x 300 mm, Art.-Nr. 9060035

**6.59**

4,5 x 370 mm, Art.-Nr. 9060041

**7.99**

**Kabelbinder, weiß,  
wiederverwendbar**

**25 Stück**,

3,5 x 150 mm, Art.-Nr. 9060027

**3.99**

7,5 x 200 mm, Art.-Nr. 9060028

**5.99**



**Knotenband, weiß**

**25 Stück**,

120 mm, Art.-Nr. 9060030

**2.29**

180 mm, Art.-Nr. 9060032

**3.29**

**100 Stück**,

120 mm, Art.-Nr. 9060031

**4.29**

180 mm, Art.-Nr. 9060033

**8.99**

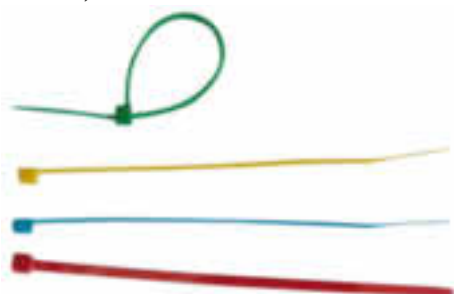

**Kabelbinder, farbig**

**100 Stück**,

3,5 x 150 mm, Art.-Nr. 9070004

**4.89**

4,5 x 300 mm, Art.-Nr. 9070005

**6.59**

# Damit alles sicher hält.

mit durchsichtigen Deckel zur visuellen Inspektion der Verdrahtung



**WAGO-Klemme „Compact“**  
0,5 - 2,5 mm, orange, weiß, 3-polig,  
6 Stück, Art.-Nr. 9070009  
25 Stück, Art.-Nr. 9060185  
100 Stück, Art.-Nr. 9060189

**3.29**  
**6.99**  
**19.99**



**WAGO-Klemme „Compact“**  
0,5 - 2,5 mm, rot, 4-polig,  
6 Stück, Art.-Nr. 9070010  
25 Stück, Art.-Nr. 9060186

**3.49**  
**7.99**



**WAGO-Klemme „Compact“**  
0,5 - 2,5 mm, gelb, 5-polig,  
6 Stück, Art.-Nr. 9070011  
25 Stück, Art.-Nr. 9060187  
100 Stück, Art.-Nr. 9060190

**3.79**  
**8.99**  
**29.99**



**WAGO-Klemme „Compact“**  
0,5 - 2,5 mm, weiß, 8-polig,  
4 Stück, Art.-Nr. 9070012  
25 Stück, Art.-Nr. 9060188  
50 Stück, Art.-Nr. 9060191

**3.99**  
**16.99**  
**29.99**



**WAGO-Verbindungsklemme mit Hebel, orange**  
2-polig, 10 Stück, Art.-Nr. 9070051  
3-polig, 10 Stück, Art.-Nr. 9070052  
5-polig, 10 Stück, Art.-Nr. 9070053  
5-polig, 25 Stück, Art.-Nr. 9070049  
3-polig, 50 Stück, Art.-Nr. 9070048  
2-polig, 100 Stück, Art.-Nr. 9070047

**6.99**  
**7.99**  
**9.99**  
**13.99**  
**16.99**  
**25.99**



**WAGO-Leuchtenklemme**  
1,0 - 2,5 mm, 2-polig, 5 Stück,  
weiß, Art.-Nr. 9070023  
grau, Art.-Nr. 9070022

**2.49**  
**2.49**



**WAGO-Klemme „Compact“**  
0,5 - 2,5 mm, weiß, 2-polig,  
6 Stück, Art.-Nr. 9070008  
25 Stück, Art.-Nr. 9060184

**2.79**  
**6.49**

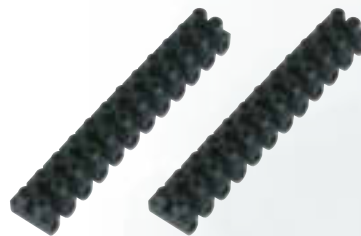

**Lüsterklemme**  
12-polig, 2,5 mm<sup>2</sup>, Art.-Nr. 9061778  
12-polig, 2,5 mm<sup>2</sup>, Art.-Nr. 9064330  
2 x 12-polig, 2,5 mm<sup>2</sup>, Art.-Nr. 9055706  
12-polig, 10 mm<sup>2</sup>, Art.-Nr. 9060601  
2 x 12-polig, 6 mm<sup>2</sup>, Art.-Nr. 9055728  
12-polig, 16 mm<sup>2</sup>, Art.-Nr. 9060580  
10 x 12-polig, 2,5 mm<sup>2</sup>, Art.-Nr. 9060667  
10 x 12-polig, 6 mm<sup>2</sup>, Art.-Nr. 9059413

**1.29**  
**1.29**  
**2.59**  
**2.69**  
**2.99**  
**3.29**  
**8.59**  
**8.99**

Weitere Informationen findest du unter

[toom.de/stromausfall](http://toom.de/stromausfall)





**„Isoflex Gelmuffe“, Größe M**

1 Stück bestehend aus Isoflex, 13,7x5x2,5 cm, 2 Kabelbinder als Zugentlastung, Klemmleiste 5x2,5 mm<sup>2</sup>, installationsfertige Verbindungs- und Abzweigmuffe für Kabelgrößen NYM- oder NYY-Hauptkabel 3 - 5x1,5 - 2,5 mm<sup>2</sup> oder -Abzweigkabel 3 - 5x1,5 mm<sup>2</sup>, 100 % wasserdicht, erdreichgeeignet, auf Dichtigkeit und Strombelastbarkeit nach DIN EN 50393 geprüft, 0,6/1 KV, Art.-Nr. 9400213 **21.99**

*eignet sich hervorragend zum Verbinden von Kabeln und Leitungen im bzw. über dem Erdreich*

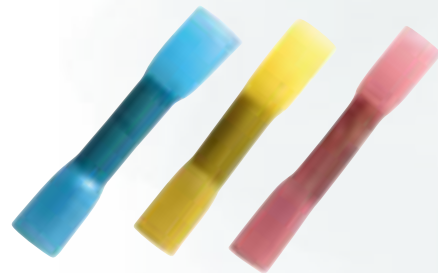

**„Isoflex Gelmuffe“, Größe S**

1 Stück bestehend aus Isoflex, 10x3,6x2,3 cm, 2 Kabelbinder als Zugentlastung, Klemmleiste 3x2,5 mm<sup>2</sup>, installationsfertige Verbindungs- und Abzweigmuffe für Kabelgrößen NYM- oder NYY Hauptkabel 3 x 1,5 - 2,5 mm<sup>2</sup> oder -Abzweigkabel 3 x 1,5 mm<sup>2</sup>, 100 % wasserdicht, erdreichgeeignet, auf Dichtigkeit und Strombelastbarkeit nach DIN EN 50393 geprüft, 0,6/1 KV, Art.-Nr. 9400212 **17.99**

**Stoßverbinder, wärmeschumpfend**

**0,5 - 1,5 mm<sup>2</sup>**, 10 Stück, rot, Art.-Nr. 9070030 **4.99**  
**1,5 - 2,5 mm<sup>2</sup>**, 10 Stück, blau, Art.-Nr. 9070031 **5.49**  
**4 - 6 mm<sup>2</sup>**, 10 Stück, gelb, Art.-Nr. 9070032 **6.99**

**Lüsterklemmen**



**Elektrizität verbindet.**

Um Lampen mit dem Stromnetz zu verbinden oder, besser gesagt, einfach und sicher zu verdrahten, wurde die Lüsterklemme erfunden. Und ja, die Lüsterklemme heißt Lüsterklemme, weil sie für den Anschluss von Lüstern und anderen Lampen gedacht war.



Lüsterklemmen werden gerne auch von Elektrobastlern für variable Versuchsaufbauten benutzt. Mit den isolierten Schraubverbindungen lassen sich nämlich einfach, schnell und übersichtlich leicht wieder lösbare Verbindungen herstellen.

Elektrofachkräfte hingegen tauschen vorgefundene Lüsterklemmen oftmals durch Federkraftklemmen aus, weil diese eine deutlich sicherere und einfachere zu verarbeitende Verbindung herstellen.





# Die Verbindung stimmt!

Schneide dir deine Wunschlänge zurecht. Für trockene, feuchte und wasser Räume.



**Erdkabel**  
„NYY-J 3 x 1,5 mm<sup>2</sup>“  
schwarz, Meterware,  
Art.-Nr. 9057367

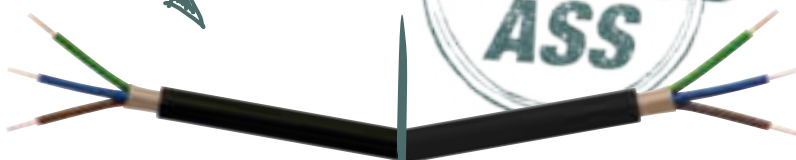

**Erdkabel**  
„NYY-J 3 x 2,5 mm<sup>2</sup>“  
schwarz, Meterware,  
Art.-Nr. 9058490

**Erdkabel**  
„NYY-J 5 x 1,5 mm<sup>2</sup>“  
schwarz, Meterware,  
Art.-Nr. 9057378

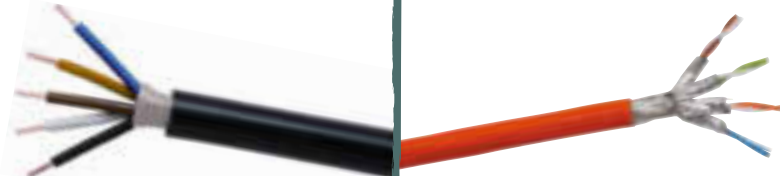

**Datenkabel „CAT 7“**  
orange, Meterware,  
SF/VTP, 4PR, AWG 24/1,  
1.000 MHz,  
Art.-Nr. 9050077

**Datenkabel „CAT 5e“**  
grau, Meterware,  
SF/VTP, 4PR, AWG 24/1, 200 MHz,  
Art.-Nr. 9051922

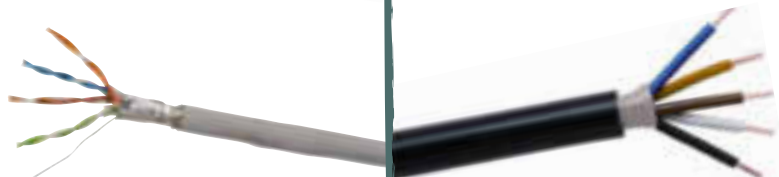

**Erdkabel**  
„NYY-J 5 x 2,5 mm<sup>2</sup>“  
schwarz, Meterware,  
Art.-Nr. 9058500

**Gummileitung**  
„H07RN-F 3 G 1,5 mm<sup>2</sup>“  
schwarz, Meterware,  
Art.-Nr. 9058885

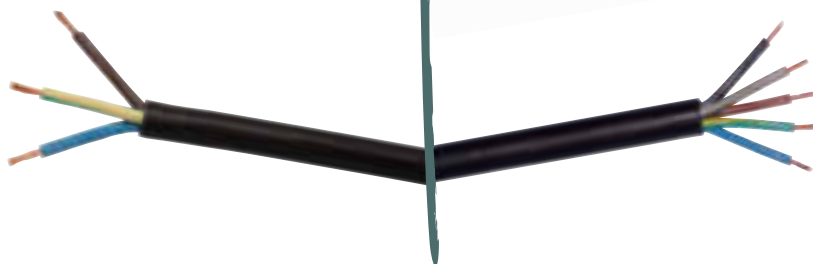

**Gummileitung**  
„H07RN-F 5 G 1,5 mm<sup>2</sup>“  
schwarz, Meterware,  
Art.-Nr. 9058896

# Kleines Kabel-Einmaleins

# Richtig verbunden!



Neues Projekt, neues Kabel – oder doch eher neue Leitung? Was genau du wirklich brauchst, hängt davon ab, was du wo verbinden willst:

- **Erdkabel:** zur Verlegung im Erdreich, z. B. für die Stromversorgung im Garten
- **Datenkabel:** zum Verbinden von z. B. PC und Telefon mit einem Netzwerk
- **Gummileitung:** für Elektrogeräte im Innen- oder Außenbereich
- **Schlauchleitung:** mit Kunststoffmantel, für große oder kleine Haushaltsgeräte
- **Feuchtraumleitung:** durch widerstandsfähigen PVC-Mantel auch für feuchte Räume geeignet

## Kabel oder Leitung – das ist doch beides das Gleiche?

Falsch gedacht! Schließlich gibt es zwischen den beiden Begriffen einen feinen, aber kleinen Unterschied:

- In der Elektrotechnik spricht man von Kabeln, wenn diese in der Erde oder auf dem Meeresboden verlegt werden. Kabel sieht man also eigentlich nicht.
- Leitungen hingegen sind eher sichtbar, wie z. B. Hochspannungsleitungen.

Aber weil das kaum jemand weiß, werden viele Leitungen fälschlicherweise Kabel genannt, z. B. Lade-, Daten- oder Lautsprecherkabel.

## Schlauchleitungen

1



1. „H03VVH2-F 2 x 0,75 mm<sup>2</sup>“  
weiß oder schwarz, Meterware,  
Art.-Nr. 9050151

2



2. „H03VV-F 3 G 0,75 mm<sup>2</sup>“  
schwarz, weiß oder braun, Meterware,  
weiß, Art.-Nr. 9057400

3



3. „H03VV-F 4 G 0,75 mm<sup>2</sup>“  
weiß, Meterware,  
Art.-Nr. 9053847

4



4. „H03VV-F 3 G 1,5 mm<sup>2</sup>“  
schwarz, weiß oder braun,  
Meterware,  
Art.-Nr. 9052000

5



5. „H03VV-F 5 G 2,5 mm<sup>2</sup>“  
weiß, Meterware,  
Art.-Nr. 9061790

## Feuchtraumleitungen

1



1. „NYM-J 3 x 1,5 mm<sup>2</sup>“  
Meterware,  
Art.-Nr. 9057279

2

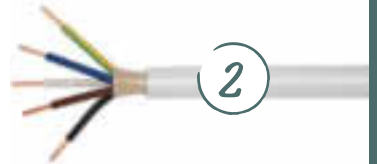

2. „NYM-J 5 x 1,5 mm<sup>2</sup>“  
grau, Meterware,  
Art.-Nr. 9057290

3



3. „NYM-J 3 x 2,5 mm<sup>2</sup>“  
grau, Meterware,  
Art.-Nr. 9057301

4



4. „NYM-J 5 x 2,5 mm<sup>2</sup>“  
Meterware,  
Art.-Nr. 9057312

5

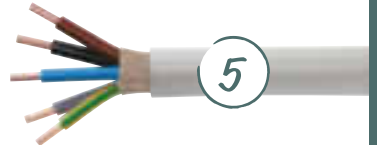

5. „NYM-J 5 x 6,0 mm<sup>2</sup>“  
Meterware,  
Art.-Nr. 9058544

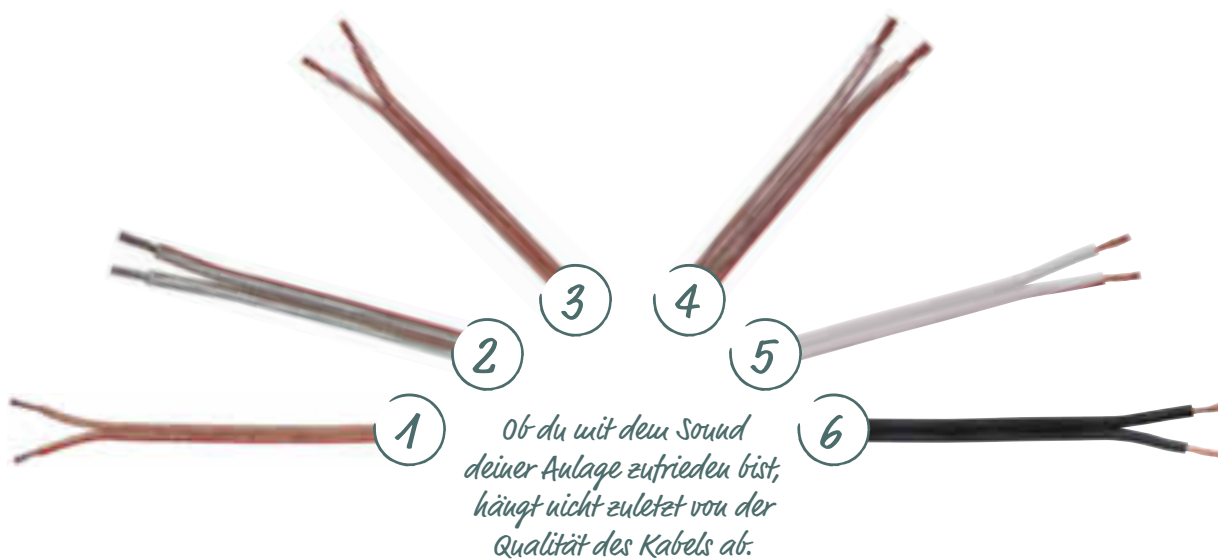

## Lautsprecherleitungen

**1. „FL 2x0,75 mm<sup>2</sup>“**  
transparent, Spule, Meterware,  
Art.-Nr. 9050083

**2. „FL 2x1,5 mm<sup>2</sup>“**  
silber verzinnt, Spule, Meterware,  
Art.-Nr. 9052241

**3. „FL 2x2,5 mm<sup>2</sup>“**  
transparent, Spule, Meterware,  
Art.-Nr. 9052110

**4. „FL 2x4,0 mm<sup>2</sup>“**  
transparent, Spule, Meterware,  
Art.-Nr. 9052131

**5. „FL 2x1,5 mm<sup>2</sup>“**  
weiß, Spule, Meterware,  
Art.-Nr. 9053913

**6. „FL 2x1,5 mm<sup>2</sup>“**  
schwarz, Spule, Meterware,  
Art.-Nr. 9053880

**Koaxialkabel SD**  
„4S 120 dB Staku“  
weiß, Spule, Meterware,  
Art.-Nr. 9050435



**SAT-/BK-Koaxialkabel**  
„3S 100 dB Vollkuper“  
weiß, 1x1 mm<sup>2</sup>, Spule, Meterware,  
Art.-Nr. 9052318



# Mehr Zeit zum Selbermachen!

Bestellen, abholen, loslegen!

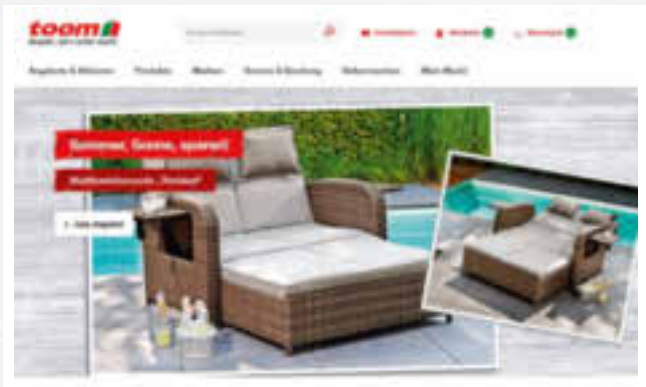

Reserviere jetzt Online unsere Wochenangebote!  
Einfach bestellen, nach 1 Stunde abholen und loslegen! \*  
[toom.de/angebote](http://toom.de/angebote)

Teilnehmende Märkte  
findest du unter

[toom.de/abholmaerkte](http://toom.de/abholmaerkte)

\*Abhängig von der Verfügbarkeit des Produktes im jeweiligen Markt

Nach 1 Stunde  
abholbereit

Online bestellen,  
im Markt abholen



## Spart Zeit:



Nach 1 Stunde abholbereit.  
Keine unnötigen Laufwege  
durch den Baumarkt,  
kein Anstehen an der Kasse.

## Jederzeit & überall:



Wunschartikel auswählen  
und direkt reservieren.

## Flexibel:



Die Bestellung liegt sieben  
Tage am ausgeschilderten  
Abholort bereit.

## Kostenlos:

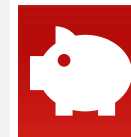

Kein Mindestbestellwert und  
keine Reservierungskosten.

## So funktioniert's

- Markt online auswählen, die passenden Produkte oder Wochenangebote auf deiner Einkaufsliste zusammenstellen und reservieren.
- toom Mitarbeiter bereiten die Bestellung für dich vor.
- Du erhältst eine E-Mail, sobald deine Bestellung abholbereit ist.
- Zur Abholung die Bestellbestätigung mitbringen. Die reservierten Artikel sind sieben Tage am ausgeschilderten Abholort hinterlegt.
- Die Bestellung einfach am Abholort bezahlen.

Jetzt auf [toom.de](http://toom.de) bestellen, nach 1 Stunde abholen und loslegen!



### Einbau-Automat, 1-polig

für den Verteilungseinbau, Platzbedarf 1 Teilungseinheit 17,5 mm, Auslösecharakteristik mittelträge (B), kurzschlussicher bis 6 kA, Nennspannung  $U_{\sim} = 250/400$  V, Einbauhöhe 68 mm,  
**16 A**, Art.-Nr. 8344061  
**20 A**, Art.-Nr. 8810296  
**25 A**, Art.-Nr. 8810307  
**32 A**, Art.-Nr. 8857849

**2.49**  
**4.49**  
**4.99**  
**8.99**

### FI-Schalter

Markenprodukt ABB, für den Verteilungseinbau, für Wechsel- und pulsierende Gleichströme, kurzschlussicher bis 10 kA,  
**Platzbedarf: 2 Teilungseinheiten, Nennspannung  $U_{\sim} = 230$  V**  
**25 A, 2-polig, 0,03 A**, Art.-Nr. 9402613 **36.99**  
**40 A, 2-polig, 0,03 A**, Art.-Nr. 9402624 **36.99**  
**Platzbedarf: 4 Teilungseinheiten, Nennspannung  $U_{\sim} = 400$  V**  
**25 A, 4-polig, 0,03 A**, Art.-Nr. 8934409 **39.99**  
**40 A, 4-polig, 0,03 A**, Art.-Nr. 8413218 **39.99**

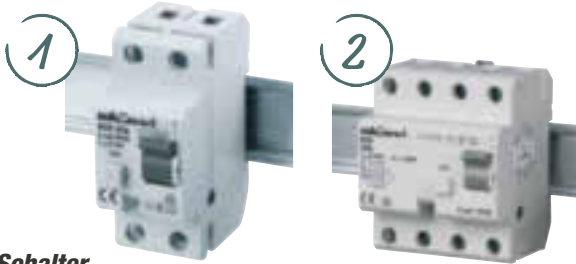

### FI-Schalter

für den Verteilungseinbau, Platzbedarf 4 Teilungseinheiten, für Wechsel- und pulsierende Gleichströme, Einbauhöhe 68 mm,  
**1. Nennspannung  $U_{\sim} = 230$  V**  
**25 A, 2-polig, 0,03 A**, Art.-Nr. 8682729  
**25 A, 2-polig, 0,30 A**, Art.-Nr. 8682707  
**40 A, 2-polig, 0,03 A**, Art.-Nr. 8736695  
**2. Nennspannung  $U_{\sim} = 400$  V**  
**25 A, 4-polig, 0,03 A**, Art.-Nr. 8682674  
**40 A, 4-polig, 0,03 A**, Art.-Nr. 8472431  
**40 A, 4-polig, 0,30 A**, Art.-Nr. 8682773

**34.99**  
**34.99**  
**31.99**  
**37.99**  
**34.99**  
**37.99**

### Stromstoß-Schalter 10 A

für den Einbau in eine Abzweigdose, mit einem Schaltkontakt 10 A, Nennspannung  $U_{\sim} = 250$  V, in Verbindung mit beliebig vielen Tastern einsetzbar, Art.-Nr. 8336273 **14.99**



Schraubmontage möglich

Nur für den privaten Bereich verwenden!



### Treppenlicht-Zeitschalter

für den Verteilungseinbau, Platzbedarf 1 Teilungseinheit, 4-Leiter-Anschluss, Einbauhöhe 56 mm, mit einem Schaltkontakt 10 A, Nennspannung  $U_{\sim} = 230$  V, einstellbar von 10 sek - 12 min oder Dauerlichtschaltung, Art.-Nr. 8444656

**24.99**



### Mikro-Fernschalter

für den Verteilungseinbau, Platzbedarf 1 Teilungseinheit, für den Verteilungseinbau, Nennspannung  $U_{\sim} = 250$  V, in Verbindung mit beliebig vielen Tastern einsetzbar, Einbauhöhe 56 mm, mit einem Schaltkontakt 16 A, Art.-Nr. 8472410

**10.99**

## Weiteres Zubehör für Verteilerkästen

### 3-Phasen-Automatenschiene, 1 Stück

3-polig, Schienenquerschnitt 10 mm<sup>2</sup>, zum Verbinden von max. 12 Sicherungs-Einbauautomaten, Art.-Nr. 8336284 **5.99**

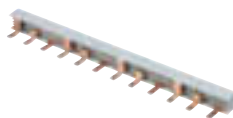

### 1-Phasen-Automatenschiene, 1 Stück

1-polig, Schienenquerschnitt 10 mm<sup>2</sup>, zum Verbinden von max. 12 Sicherungs-Einbauautomaten, gewinkelt, isoliert, Isolierwerkstoff PC/ABS, flammengeschützt, max. 63 A, Nennspannung  $U_{\sim} = 400$  V, Abmessung ca. 225 mm (L), Art.-Nr. 8470001 **6.99**



### Verdrahtungsbrücke

zum Verbinden von Sicherungs-Einbauautomaten und Sicherungssockeln, mit Aderendhülsen, Querschnitt 6 mm<sup>2</sup>,  
**6/12 cm, 3 Stück**, Art.-Nr. 8335778 **2.69**  
**6/26 cm, 3 Stück**, Art.-Nr. 8335790 **3.69**

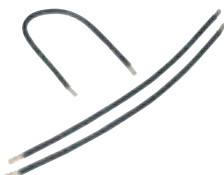

### Hutschiene, 2 m

gelocht, Art.-Nr. 9050376 **5.99**







### Spannungsprüfer, rot

Arbeitstemperatur +10 °C - +55 °C, 7-stufige LED-Anzeige, gefertigt und geprüft nach DIN EN 61243-3, Schutzart IP54, Gleich- und Wechselspannung, Polaritätsanzeige, Spannungsprüfer 6 - 400 V, 50 - 60 Hz, Spannungsskala 6 V, 12 V, 24 V, 50 V, 120 V, 230 V, 400 V, Batterie 2 x 1,5 V LR44 (enthalten), Art.-Nr. 9450716 **22.99**

Profi



Basic

### Digitales Vielfachmessgerät

LCD-Digitalanzeige mit automatischer Polaritätsanzeige, Diodentest, CAT III, Feinsicherung F10 A, 250 V/F250 mA, 250 V, Batterie 6LR61 9 V-Block D (enthalten), **Basic**, Messbereiche Wechselspannung 200 - 300 V, Gleichspannung 200 mV - 300 V, Gleichstrom 200 µA, 10 A, Widerstand 200 Ohm - 2.000 k Ohm, Art.-Nr. 9050602 **19.99**  
**Profi**, Durchgangsprüfung mit Akustiksignal, Messbereiche Wechselspannung 2 - 300 V, Gleichspannung 200 mV - 300 V, Wechselstrom 2 mA, 10 A, Gleichstrom 200 µA - 10 A, Widerstand 200 Ohm, 20 M Ohm, Art.-Nr. 9450463 **29.99**



### 3in1-Suchgerät für Holz/Volt/Metall

LCD-Display, zum Auffinden von Metallen, elektr. Leitungen und versteckten Balken, Arbeitstemperatur 0 °C - +40 °C, Lagertemperatur -10 °C - +50 °C, Messabstand von Bolzen (60x60x20 mm) tief > 2 cm, Standard > 1,5 cm, Messabstand von Rohren (Ø 20x1.500 mm) tief > 3 cm, Standard > 1,5 cm, Erkennen von AC-Leitungen (U~ = 110 - 400 V, 50 - 60 Hz) tief > 3 cm, wasserresistent, wasserabweisend, aber nicht wasserdicht, Gewicht 300 g (inkl. Batterie), Batterie 1 x 6LR61 9-Volt-Block D (enthalten), Art.-Nr. 9450705 **32.99**



### DI-Adapter 16 A/30 mA

DI-Schutzadapter – stoppt Fehlerstrom, mit Kinderschutz, Bemessungsfehlerstrom 30 mA, Auslösezeit < 30 ms, selbstschließender Klappdeckel, Kontrollleuchte signalisiert den Betriebszustand, vorgeschrieben für alle Außengeräte und -werkzeuge, Einsatz bis -25 °C, empfohlen für alle handgeführten Geräte/Werkzeuge, Schutzart IP44, technische Daten 16 A, U~ = 230 V, 3.500 W, ca. 60 x 130 x 83 mm (BxHxT), Art.-Nr. 9409785 **19.99**



### Drehstromzähler 220/380

regeneriert, ungeeicht, Nennspannung 3 x 230 V/400 V, 50 Hz, 10 (40) A, für Verrechnungszwecke nicht zugelassen, Art.-Nr. 8737410 **42.99**



### Kleinverteiler-Unterputz

mit Türanschlag wechselbar, inkl. Verschlussstreifen, Neutralleiterklemme und Schutzleiterklemme,

#### 1-reihig,

Schutzart IP30, mit Tür, Art.-Nr. 9050383 **59.99**  
 Schutzart IP40, weiß, inklusive Zubehör, Art.-Nr. 9060160 **24.99**  
 Schutzart IP40, weiß, mit transparenter Tür, Art.-Nr. 8412822 **29.99**

#### 2-reihig,

Schutzart IP30, mit Tür, Art.-Nr. 9050381 **59.99**  
 Schutzart IP40, weiß, inklusive Zubehör, Art.-Nr. 9050348 **29.99**  
 Schutzart IP40, weiß, mit transparenter Tür, Art.-Nr. 8412833 **34.99**

#### 3-reihig,

Schutzart IP40, weiß, mit transparenter Tür, Art.-Nr. 9050347 **34.99**

### Blindabdeckung für Verteilungen

Verschlussstreifen für Verteilerkästen, Art.-Nr. 8926434 **1.89**



### Kleinverteiler-Aufputz

mit Türanschlag wechselbar, inkl. Verschlussstreifen, Neutralleiterklemme und Schutzleiterklemme,

#### 1-reihig,

Schutzart IP30, ohne Tür, Art.-Nr. 9050377 **39.99**  
 Schutzart IP30, weiß, ohne Tür, inkl. Montagezubehör, 250x224x70 mm, Art.-Nr. 8736057 **21.99**

Schutzart IP30, Gehäuse ohne Tür, weiß, Gehäuse plombierbar, 97x155x58 mm, Art.-Nr. 8922430 **6.99**

Schutzart IP40, weiß, mit transparenter Tür, 287x236x112 mm, Art.-Nr. 8682487 **41.99**

Schutzart IP54, 12 T, mit transparenter Tür, feuchtraumgeeignet, 110x180x110 mm, Art.-Nr. 8680859 **49.99**

#### 2-reihig,

Schutzart IP30, weiß, ohne Tür, inkl. Montagezubehör, 250x350x70 mm, Art.-Nr. 8736068 **32.99**

182x180x110 mm, Art.-Nr. 8680023 **39.99**

287x361x112 mm, Art.-Nr. 8682498 **52.99**

287x482x112 mm, Art.-Nr. 9450059 **59.99**

### Tür für Aufputz-Kleinverteiler

1-reihig, Art.-Nr. 9050378 **15.99**

2-reihig, Art.-Nr. 9050379 **44.99**

*Damit du nie die Fassung verlierst.*

**Kunststoff-Stecker mit 2 Schutzsystemen**

Kunststoff-Schutzkontakt-Stecker, Schutzart IP20, zentrale Einführung, 2 Schutzkontaktsysteme gemäß Norm CEE 7/VII, für Kabelquerschnitt bis 3 x 1,5 mm<sup>2</sup>, 16 A, U~ = 250 V, **schwarz**, Art.-Nr. 9409257 **1,99**  
**arktis**, Art.-Nr. 9410203 **1,99**



**Stecker mit Abzugsgriff**

Legrand-Stecker mit Abzugsgriff, weiß und schwarz, **LG 50190**, weiß, Art.-Nr. 9410011 **4,49**  
**LG 50194**, schwarz, Art.-Nr. 9410013 **4,49**



**SEBS-Schutzkontakt-Stecker**  
großes Modell, Schutzart IP44, zentrale Einführung, 2 Schutzkontaktsysteme gemäß Norm CEE 7/VII und Knickschutz, bruchfest, Einsatz Polyamid, Kappe SEBS für Kabelquerschnitt bis 3 x 1,5 mm<sup>2</sup>, 16 A, U~ = 250 V, schwarz, Art.-Nr. 9400013 **3,79**

**Kunststoff-Winkelstecker mit 2 Schutzsystemen**

Schutzart IP20, seitliche Einführung, 2 Schutzkontaktsysteme gemäß Norm CEE 7/VII, für Kabelquerschnitt bis 3 x 1,5 mm<sup>2</sup>, 16 A, U~ = 250 V, arktisweiß, Art.-Nr. 9409400 **2,29**

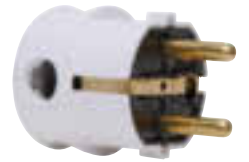

**Stecker mit 2 Schutzsystemen**

Schutzart IP44, zentrale Einführung, 2 Schutzkontaktsysteme gemäß Norm CEE 7/VII und Knickschutz, bruchfest, Einsatz Polyamid, Kappe PVC, für Kabelquerschnitt bis 3 x 1,5 mm<sup>2</sup>, 16 A, U~ = 250 V, schwarz, Art.-Nr. 9400490 **2,49**

**Vollgummi-Schutzkontakt-Stecker**

Schutzart IP44, schwere Ausführung mit Knickschutztülle, bruchfest, schlagfest, formbeständig auch bei härtestem Einsatz, Einsatz Gummi, Kappe Gummi für Kabelquerschnitt bis 3 x 2,5 mm<sup>2</sup>, 16 A, U~ = 250 V, schwarz, Art.-Nr. 9405011 **3,89**



**CEE-Stecker, 5-polig, 16A, Twist**

CEE-Stecker mit kurzer Einführungsstüle, Schutzart IP44, 5-polig, 16 A, U~ = 400 V, 6 Std., Art.-Nr. 9400001 **6,49**



**CEE-Stecker, 3-polig, 16A**

Caravan-Stecker mit kurzer Einführungsstüle, Schutzart IP44, 3-polig, 16 A, U~ = 250 V, 6 Std., Art.-Nr. 9400012 **6,99**

**CEE-Kupplung, 5-polig, 16A, Twist**

CEE-Kupplung mit Klappdeckel, kurze Einführungsstüle, Schutzart IP44, 5-polig, 16 A, U~ = 400 V, 6 Std., Art.-Nr. 9400002 **6,99**



**CEE-Kupplung, 3-polig, 16A**

Caravan-Kupplung mit Klappdeckel und kurzer Einführungsstüle, Schutzart IP44, 3-polig, 16 A, U~ = 250 V, 6 Std., Art.-Nr. 9400010 **9,99**

**CEE-Wandst., 5-polig, 16A**

CEE-Wandsteckdose mit Klappdeckel, Schutzart IP44, 5-polig, 16 A, U~ = 400 V, 6 Std., Art.-Nr. 9400005 **7,99**



*für den täglichen Einsatz auf Baustellen und in der Industrie*

# Leuchtenzubehör



## Deckenbaldachin

weiß, Art.-Nr. 9258579  
schwarz, Art.-Nr. 9450014  
silberfarben, Art.-Nr. 9450010



## Abzweigbaldachin

1.49 weiß, Art.-Nr. 9456821  
1.49 schwarz, Art.-Nr. 9450013  
1.49 silberfarben, Art.-Nr. 9250008



## Verteilerbaldachin

2.09 weiß, Art.-Nr. 9257523  
2.09 braun, Art.-Nr. 9257534  
2.09 silberfarben, Art.-Nr. 9061305  
3.69 goldfarben, Art.-Nr. 9057939



## Renovierfassung

weiß, Art.-Nr. 9250007  
E27, schwarz, Art.-Nr. 9250115  
E27, 3er-Set, Art.-Nr. 9258557



## Wandfassung

2.79 100 W, weiß, Art.-Nr. 9050345  
2.79 100 W, schwarz, Art.-Nr. 9050340  
4.49

*Passt an Wand und  
Decke – ganz so, wie  
du es brauchst.*



## Wand- und Deckenfassung

3.29 75 W, schwarz, Art.-Nr. 9050351  
3.29 75 W, weiß, Art.-Nr. 9400754

*Wir haben alles, was du brauchst,  
um die Fassung zu wahren.*



## Fassung E27

3.69 ISO, schwarz, 2 Ringe, Art.-Nr. 9404153  
3.69 ISO, weiß, 2 Ringe, Art.-Nr. 9407706  
3.99 ISO, mit Winkel, schwarz,  
Art.-Nr. 9250230  
4.29 ISO, mit Winkel, glatt, schwarz,  
Art.-Nr. 9250220  
4.79 ISO, glatt, schwarz, 2 Stück  
Art.-Nr. 9407717  
4.79 ISO, glatt, weiß, 2 Stück, Art.-Nr. 9407728  
5.89 Metall, Art.-Nr. 9404175  
7.49 Metall, mit Winkel, Art.-Nr. 9250208  
8.59 Porzellanfassung, Art.-Nr. 9250153



## Fassung E14

1.49 Renovierfassung,  
glatt, weiß, Art.-Nr. 9050308  
3.19 ISO, weiß, Art.-Nr. 9407739  
3.29 ISO, schwarz, Art.-Nr. 9404131  
3.29 mit Winkel, schwarz,  
Art.-Nr. 9250175  
3.29 ISO, glatt, mit Winkel, schwarz,  
Art.-Nr. 9250197  
5.29 Metall, Art.-Nr. 9404164  
5.29 Metall, mit Winkel, Art.-Nr. 9250186



## Schnurpendel

3.69 silberfarben, Art.-Nr. 9450011  
4.79 weiß, Art.-Nr. 9450016  
5.29 schwarz, Art.-Nr. 9450015



## Euro-Zuleitung

2.89 200 cm, weiß, Art.-Nr. 9063923  
2.89 200 cm, schwarz, Art.-Nr. 9063956

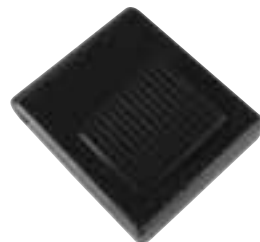

## Fußtrittschalter

4.69 weiß, Art.-Nr. 9404010  
4.69 3 A, weiß, Art.-Nr. 9063978  
4.69 3 A, schwarz, Art.-Nr. 9063967  
4.69 silberfarben/blau,  
Art.-Nr. 9060964



## Zwischenschalter

4.29 weiß, Art.-Nr. 9050460  
4.29 schwarz, Art.-Nr. 9403955  
4.29 transparent, Art.-Nr. 9061283  
4.79 goldfarben, Art.-Nr. 9403944  
5.99 6 A, weiß, Art.-Nr. 9403988  
5.99 mit Erde, weiß, Art.-Nr. 9403966  
5.99 schwarz, Art.-Nr. 9402261  
6.49 6 A, schwarz, Art.-Nr. 9403999

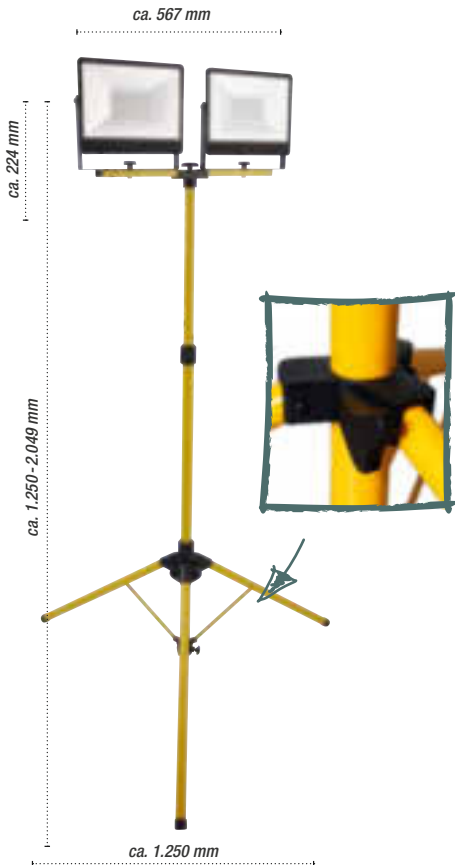

**LED-Stativfluter**

aus hochwertigem Aluminium und Stahl, schwarz-gelb, mit 2 Leuchtköpfen (Köpfe unabhängig justierbar), höhenverstellbar, mit fest verbautem Leuchtmittel, extraflache Bauweise, 3.500 lm, 134 m<sup>2</sup> Leuchtreichweite, mit Schutzkontaktstecker, Schutzart IP65, Energieeffizienzklasse A (Spektrum A++ bis E), mit 1 Leuchtkopf, 50 W Art.-Nr. 9190878 (o. Abb.) **79.99**  
mit 2 Leuchtköpfen, 2 x 50 W, Art.-Nr. 9190879 **99.99**



Farbtemperatur von Warm- bis Neutralweiß einstellbar

**LED-Fluter mit Erdspieß**

schwarz, aus hochwertigem Aluminium, neigbarer Kopf mit Fixierung für eine individuelle Ausrichtung, inkl. Fernbedienung (ca. 3.000 cm Reichweite), max. 1.500 lm, 50 m<sup>2</sup> Leuchtreichweite, Schutzart IP65, zur Außenanwendung geeignet, 8 Helligkeitsstufen, inkl. Kabel ca. 150 cm, Energieeffizienzklasse A+ (Spektrum A++ bis E), Art.-Nr. 9190877 **39.99**



**1. Tragbarer LED-Akku-Baufluter**

schwarz-gelb, praktische Klappfunktion, neigbarer Kopf mit Fixierung, aus hochwertigem Aluminium mit Stahlrohr-Rahmen, integrierte Schutzscheibe, 1.400 lm, 50 m<sup>2</sup> Leuchtreichweite, Schutzart IP65, Energieeffizienzklasse A+ (Spektrum A++ bis E), inkl. fest verbauter LEDs, 13 W, Art.-Nr. 9190873 **59.99**

**2. LED-Stativ-Baufluter**

grau-grün, mit 2 separat ausklappbaren Köpfen, höhenverstellbar, aus hochwertigem Stahl und Kunststoff, inkl. Kabel ca. 3 m, 3.650 lm, 42 W, 107 m<sup>2</sup> Leuchtreichweite, integrierte Schutzscheibe, Schutzart IP54, Energieeffizienzklasse A+ (Spektrum A++ bis E), inkl. fest verbauter LEDs, Art.-Nr. 9190880 **99.99**

**3. Tragbarer LED-Baufluter**

schwarz-gelb, aus hochwertigem Aluminium und Stahl, extraflache Bauweise, integrierte Schutzscheibe, 1.400 lm, 50 m<sup>2</sup> Leuchtreichweite, Schutzart IP65, Energieeffizienzklasse A (Spektrum A++ bis E), inkl. fest verbauter LEDs, 20 W, Art.-Nr. 9190876 **27.99**  
50 W, Art.-Nr. 9190875 **59.99**

extraflache Bauweise



**LED-Wandfluter**

hochwertiges Aluminium und Glas, integrierte Schutzscheibe, extraflache Bauweise, mit festverbautem Leuchtmittel, Schutzart IP65, 20 W, 50 m<sup>2</sup> Leuchtreichweite, 1.600 lm, Energieeffizienzklasse A (Spektrum A++ bis E), in verschiedenen Ausführungen, schwarz und weiß, mit Bewegungssensor, auch in 50 W, 20 W, weiß, Art.-Nr. 9190853 **14.99**  
20 W, mit Bewegungssensor, weiß, Art.-Nr. 9190855 (o. Abb.) **19.99**



**LED-Fluter**

schwarz, mit Bewegungssensor, robustes Kunststoffgehäuse, inkl. Leuchtmittel, neutralweißes Licht, Schutzart IP44, 10 W, 900 lm, 50 m<sup>2</sup> Leuchtreichweite, Energieeffizienzklasse A (Spektrum A++ bis E), LED-Fluter, ohne Bewegungssensor, 10 W, Art.-Nr. 9190868 (o. Abb.) **12.99**  
LED-Fluter, 10 W, Art.-Nr. 9190867 **17.99**



**Steckdosenleiste**

**3-fach, weiß,**  
Art.-Nr. 9050463 (o. Abb.) **1.99**  
**3-fach, schwarz,**  
Art.-Nr. 9050462 **1.99**  
**6-fach, weiß,**  
Art.-Nr. 9050458 (o. Abb.) **4.29**  
**6-fach, schwarz,**  
Art.-Nr. 9050461 (o. Abb.) **4.29**



**Steckdosenleiste**

**3-fach, mit Schalter, weiß,**  
Art.-Nr. 9050466 **3.49**  
**3-fach, mit Schalter, schwarz,**  
Art.-Nr. 9050471 (o. Abb.) **3.49**  
**3-fach-Flachstecker, weiß,**  
Art.-Nr. 9050399 (o. Abb.) **9.99**



**Steckdosenleiste mit Flachstecker**

**3-fach-Steckdose,**  
Art.-Nr. 9050279 **7.99**  
**6-fach-Steckdose,**  
Art.-Nr. 9050281 (o. Abb.) **11.99**



**Steckdosenleiste**

**3-fach, 2x USB, weiß,**  
Art.-Nr. 9450444 (o. Abb.) **9.99**  
**3-fach, 2x USB, silberfarben,**  
Art.-Nr. 9450445 **9.99**  
**5-fach, 2x USB, mit Schalter,**  
Art.-Nr. 9050278 (o. Abb.) **9.99**



**Steckdosenleiste mit Schalter**

**4-fach, weiß,**  
Art.-Nr. 9450446 **6.99**  
**6-fach, weiß,**  
Art.-Nr. 9450449 (o. Abb.) **9.99**  
**6-fach, silberfarben,**  
Art.-Nr. 9450450 (o. Abb.) **9.99**



**Steckdosenleiste**

**4- und 2-fach, 4 x Schuko und 2 x Euro,**  
Art.-Nr. 9450453 (o. Abb.) **8.99**  
**6-fach, rot,**  
Art.-Nr. 9450451 **8.99**



**Steckdosenleiste**

**4-fach, Cube, 2x USB,**  
Art.-Nr. 9450430 **11.99**



**Steckdosenleiste**

**Steckdosenwürfel, 3-fach, 2 x USB,**  
Art.-Nr. 9060173 **12.99**



**Steckdosenleiste „White-Line“**

**3-fach, Tischsteckdose,**  
Art.-Nr. 9054166 (o. Abb.) **5.99**  
**4-fach, mit Schalter, Tischsteckdose,**  
Art.-Nr. 9054155 (o. Abb.) **8.99**  
**6-fach, mit Schalter, Tischsteckdose,**  
Art.-Nr. 9054188 **10.99**  
**6-fach, Tischsteckdose, mit Kabel 500 cm,**  
Art.-Nr. 9054199 (o. Abb.) **14.99**



**Steckdosenleiste**

**3-fach**, mit Schalter, silbergrau, Art.-Nr. 9065970  
**6-fach**, mit Schalter, silbergrau, Art.-Nr. 9066134 (o. Abb.)



wetterfest –  
für draußen  
geeignet

**Steckdosenverteiler**

**6,49** **2 Steckdosen**, 230 V, Schutzart IP44,  
**8,49** Art.-Nr. 9050006

**8,99**



**Steckdosenleiste**

**3-fach**, silbergrau, Art.-Nr. 9066035 (o. Abb.)  
**6-fach**, silbergrau, Art.-Nr. 9066046



**Steckdosenleiste mit Schalter und Überspannungsschutz**

**5,49** **5-fach**, Art.-Nr. 9053781  
**7,49** **8-fach**, Art.-Nr. 9053792 (o. Abb.)

**29,99**  
**39,99**



**Steckdosenleiste mit Überspannungsschutz**

**6-fach**, Art.-Nr. 9500013

**32,99**



**Steckdosenleiste**

**4-fach**, Kabel 180 cm, schwarz,  
 Art.-Nr. 9060118 (o. Abb.)  
**6-fach**, Kabel 300 cm, schwarz,  
 Art.-Nr. 9060119 (o. Abb.)  
**8-fach**, Kabel 300 cm, schwarz,  
 Art.-Nr. 9060121 (o. Abb.)  
**10-fach**, Kabel 300 cm, schwarz,  
 Art.-Nr. 9060120

**11,99**  
**15,99**  
**17,99**  
**19,99**



**Steckdosenleiste**

**4-fach**, Kabel 180 cm, grau, Art.-Nr. 9060113 (o. Abb.)  
**10-fach**, Kabel 300 cm, schwarz, Art.-Nr. 9060120 (o. Abb.)  
**10-fach**, Kabel 300 cm, grau, Art.-Nr. 9060114 (o. Abb.)  
**6-fach**, Kabel 300 cm, grau, Art.-Nr. 9060122

**11,99**  
**19,99**  
**19,99**  
**24,99**



**Steckdosenleiste**

**3-fach**, Überspannungsschutz, Kabel 150 cm, anthrazit,  
 Art.-Nr. 9050238 (o. Abb.)  
**6-fach**, Überspannungsschutz, mit Schalter, Kabel 150 cm,  
 Art.-Nr. 9054661 (o. Abb.)  
**6-fach**, Überspannungsschutz, mit Schalter, Kabel 200 cm, anthrazit,  
 Art.-Nr. 9060067  
**6-fach**, Überspannungsschutz, Master-Slave-Steckdose, Kabel 300 cm,  
 anthrazit,  
 Art.-Nr. 9060077 (o. Abb.)

**15,99**  
**19,99**  
**21,99**  
**29,99**



**Steckerleiste mit Schalter und Überspannungsschutz**

**5-fach**, Kabel 250 cm,  
 Art.-Nr. 9060068 (o. Abb.)  
**8-fach**, Kabel 250 cm,  
 Art.-Nr. 9060062

**15,99**  
**21,99**

Auf gute Kontakte!



**Verlängerungskabel**  
Verlängerung, 300 cm, H05VV-F 3 x 1,5, weiß,  
Art.-Nr. 9060177 **4.99**



**Verlängerungskabel**  
Verlängerung 300 cm, Kabel mit 2 Steckdosen,  
Art.-Nr. 9050498 **8.99**



**Verlängerungskabel**  
Verlängerung, mit Kabel 1.000 cm,  
rot, VV-F 3G 1,5, Art.-Nr. 9050114 **15.49**

**Baustellenkabel, mit Kabel 1.000 cm,  
schwarz, H07RN-F 3G1, 5 Schutzart IP44,  
Art.-Nr. 9050216 (o. Abb.) 24.99**

**Verlängerung, mit Kabel 2.500 cm,  
rot, H05VV-F 3G 1,5,  
Art.-Nr. 9050283 (o. Abb.) 29.99**

**Verlängerung, mit Kabel 2.500 cm,  
schwarz, VV-F 3G 1,5,  
Art.-Nr. 8735860 (o. Abb.) 29.99**

**Baustellenkabel, mit Kabel 2.500 cm,  
schwarz, H07RN-F 3G1, 5 Schutzart IP44,  
Art.-Nr. 9050218 (o. Abb.) 44.99**



**Verlängerungskabel**  
CEE-Verlängerung, mit Kabel 1.000 cm,  
16 A, 400 V, Art.-Nr. 9065573 **39.99**

**CEE-Verlängerung, mit Kabel 1.000 cm,  
32 A, H07RN-F5G 4,0,  
Art.-Nr. 9050212 (o. Abb.) 99.99**

**CEE-Verlängerung, mit Kabel 2.500 cm,  
16 A, H07RN-F5G 2,5,  
Art.-Nr. 9050211 (o. Abb.) 129.99**



**Verlängerungskabel**  
Baustellenkabel, Schutzart IP54,  
mit Powerblock, Art.-Nr. 9050491 **22.99**

brennenstuhl®

# Es geht in die Verlängerung.

## Kabeltrommel „N05V3V3-F 3G1,5“

Schutzart IP44, Kabeltrommel/-box, für außen, 25 m, Art.-Nr. 9050100 **56.99**

„N05V3V3-F 3G1,5 IP44“  
Schutzart IP44, Kabeltrommel/-box, für außen, 50 m, Art.-Nr. 9050113 (o. Abb.) **79.99**



**CEE-Kabeltrommel,**  
„N07 V3V3-F 3G1,5“  
Kabeltrommel/-box, für außen, CEE, 25 m, Art.-Nr. 9050057 **129.99**



**Kabeltrommel,**  
„AT-N 07V3V3-F 3G1,5“  
Schutzart IP44, Kabeltrommel/-box, für außen, 10 m, Art.-Nr. 9050487 **34.99**



**Kabeltrommel,**  
„AT-N07V3V3-F 3G1,5“  
Kabeltrommel/-box, für außen, 25 m, Art.-Nr. 9050844 **59.99**



**Stahlkabeltrommel**  
„N05V3V3-F 3G1,5“  
Kabeltrommel/-box, für außen, 25 m, Art.-Nr. 9050474 **49.99**  
50 m, Art.-Nr. 9050475 **79.99**

## Unsere Profis für jede Baustelle

**Bretec-Kabeltrommel,**  
„H07RN-F 3G1,5“  
Kabeltrommel/-box, für die Baustelle, 25 m, Art.-Nr. 9050208 **75.99**



**Baustellentrommel**  
„H07RN-F 3G1,5“  
Kabeltrommel/-box, für die Baustelle, 40 m, Art.-Nr. 9057741 (o. Abb.) **99.99**

**CEE-Kabeltrommel**  
„H07RN-F 3G2,5“  
Kabeltrommel/-box, für die Baustelle, CEE, 20 m, Art.-Nr. 9050207 **152.99**



**Profikabeltrommel**  
„H07RN-F 3G1,5“  
Schutzart IP44, Kabeltrommel/-box, für die Baustelle, extrarobust, 25 m, Art.-Nr. 9050476 **79.99**



**Profikabeltrommel**  
„H07RN-F 3G1,5“  
Schutzart IP44, Kabeltrommel/-box, für die Baustelle, extrarobust, 40 m, Art.-Nr. 9050477 **89.99**



**Adapter-Leitung**  
„IP44“  
1,5 m, CEE-Stecker, 400-V-Stromverteiler, Adapter, für die Baustelle, Art.-Nr. 9050213 **19.99**



**Stromstation**  
„H07RN-F 5G1,5“  
Stromverteiler, Adapter, für die Baustelle, CEE, Art.-Nr. 9062845 **49.99**





„H05VV-F 33G1,5“



**Kabeltrommel „H05VV-F 3G1,5“**  
Kabeltrommel/-box, für innen,  
25 m, Art.-Nr. 9050099

**34.99**



**Gartenkabeltrommel**  
Kabeltrommel/-box, für außen, speziell für  
Gartengeräte,  
„N05V3V3-F 3G1,5“  
23 + 2 m, Art.-Nr. 9050192  
„N05V3V3-F 3G1,5“  
38 + 2 m, Art.-Nr. 9050855 (o. Abb.)  
„N05V3V3-F 3G1,5“  
48 + 2 m, Art.-Nr. 9050196 (o. Abb.)

**49.99**

**79.99**

**84.99**



**Campingkabeltrommel,**  
„N07V3V3 3G2,5 IP44“  
Kabeltrommel/-box, für außen, speziell für  
Camping,  
18 + 2 m, Art.-Nr. 9050205

**89.99**



**Kabeltrommel**  
Kabeltrommel/-box, für innen,  
„H05VV-F 3G1,5“  
15 m, Art.-Nr. 9062053  
„H05VV-F 3G1,5“  
25 m, Art.-Nr. 9055101 (o. Abb.)  
„H05VV-F 3G1,5“  
50 m, Art.-Nr. 9057708 (o. Abb.)

**22.99**

**39.99**

**59.99**



**Kabelbox**  
Kabeltrommel/-box, für innen,  
„H05VV-F 3G1,5“  
5 m, Art.-Nr. 9069104  
„H05VV-F 3G1,5“  
10 m, Art.-Nr. 9060942 (o. Abb.)

**15.99**

**19.99**



**4-fach-Kabelbox**  
Kabeltrommel/-box, für innen,  
10 m, Art.-Nr. 9050197

**24.99**



**CEE-Stromverteiler**  
Schuko 230V/CEE 400V,  
Art.-Nr. 9050215

**89.99**



**Kabeltrommel, leer,**  
mit Überhitzungsschutz  
Kabeltrommel/-box, für innen,  
Leertrommel,  
Art.-Nr. 9050261

**21.99**



1



## Alu-Spiegel, 80 cm

Offset-Antenne für den Empfang aller freien und verschlüsselten Fernseh- und Radioprogramme über Satellit, pulverbeschichteter Aluminium-Reflektor, Tragarm aus robustem Aluminium, Masthalter aus Stahl, LNB-Halterung aus Aluminium-Druckguss, Antennengewinn von maximal 38,5 dB, geeignet für Multifeedanlagen, kombinierbar mit allen Schwaiger® LNBs,

- 1. weiß, Art.-Nr. 9400156
- 2. grau, Art.-Nr. 9400507
- 3. rot, Art.-Nr. 9400508

**91.99**  
**91.99**  
**91.99**

2



3



### Was ist LNB?

LNB ist geeignet zum Empfang von Astra, Eutelsat, Hotbird, Türksat und weiteren Satelliten. LNB aus extrem hitzebeständigem Kunststoff, wasserdichte Feedhornkappe, Schutz der F-Anschlüsse durch herausziehbare Wetterschutzabdeckung, Ausgangsfrequenz 950-2.150 MHz, Verstärkung (typisch) 55 dB, Feedaufnahme 40 mm.

#### 4. Digital-Single-LNB

Empfangssystem zum Aufbau von 1-Teilnehmer-Satellitenanlagen für den Anschluss eines Receivers, Art.-Nr. 9400341

**21.99**

#### 5. Digital-Twin-LNB

Empfangssystem zum Aufbau von 2-Teilnehmer-Satellitenanlagen für den Anschluss eines Receivers, Art.-Nr. 9400342

**49.99**

#### 6. Digital-Quattro-LNB

Empfangssystem zum Aufbau von Mehrteilnehmer-SAT-Anlagen, nur in Verbindung mit einem Multischalter nutzbar, Art.-Nr. 9400343

**54.99**

#### 7. Quattro-Switch-LNB

Empfangssystem zum Aufbau von 4-Teilnehmer-Satellitenanlagen, für den Anschluss an 4 unabhängige Receiver, Art.-Nr. 9400344

**89.99**



4



5



6



7





Receiver „DSR585HDL“\*\*

Fernsehen.  
so viel du willst.



**HDTV-SAT-Receiver mit HDMI**

eingebauter Multimedia-Player für Musik, Bilder und Filme, elektronischer Programmführer (EPG) mit 7-Tage-Vorschau, vierstelliges Display, Standby-Funktion, individuell einrichtbare Favoritenliste, Senderliste vorprogrammiert (ASTRA 19,2°), Art.-Nr. 9400463

39.99



LAN-Anschluss für RSS-Feed und mit Wettervorhersagefunktion

**HDTV-Kabel-Receiver mit USB „HDMI DCR 600“**

eingebauter Multimedia-Player (AVI, MKV), elektronischer Programmführer (EPG) mit 7-Tage-Vorschau, Standby-Time-Shift-Modus in Verbindung mit externem Speichermedium, Art.-Nr. 9400121

69.99

**DVB-T2-Receiver mit HEVC**

AC3, elektronischer Programmführer (EPG) mit 14-Tage-Vorschau, Standby-Time-Shift-Modus in Verbindung mit externem Speichermedium, individuell einrichtbare Favoritenleiste, Art.-Nr. 9400221

99.99



Dolby Digital Surround-Sound 8

\*Den Receiver „DSR585HDL“ kannst Du in deinem toom Baumarkt bestellen.

# Was für ein Empfang.



**NEU**

## Zimmerantenne, quadratisch

Empfang von digitalen Fernseh- und Radioprogrammen (DAB+), 2 auszieh- und neigbare Teleskopstäbe, Spannungsversorgung über externes Netzteil oder Receiver, einfaches Aufstellen durch integrierten Standfuß, Art.-Nr. 9400509

**39.99**

↖ UHF, eingebauter LTE-Sperrfilter zum Ausfiltern von LTE-Mobilfunkfrequenzen

↖ Falls die Zimmerantenne nicht ausreicht, nimmst du einfach diese Außenantenne.



Ist deine Fernbedienung kaputt oder hat sie einen Wackelkontakt? Hier gibt es die neue. →



**TIEFPREIS GARANTIE**

### Produkt woanders günstiger gesehen?

Wir machen dir den gleichen Preis.

Alles zum Thema Garantien findest du unter

[toom.de/garantien](http://toom.de/garantien)

### Replacement-Fernbedienung

Ersatzfernbedienung für alle Samsung, LG, Sony, Philips und Panasonic TV-Geräte, kein Einrichten, Anlernen oder Einprogrammieren notwendig, Layout ähnelt den originalen Fernbedienungen der Geräte, ergonomisches Design, Art.-Nr. 9410173

**14.99**

### DVB-T2-HD-Allround-Antenne

die Antenne ist für den terrestrischen Empfang von digitalen Fernseh- und Radioprogrammen geeignet, eingebauter LTE-Sperrfilter zum Ausfiltern von LTE-Mobilfunkfrequenzen, mit eingebautem Verstärker, Empfang von analogen, digitalen und UKW-Signalen, zum Aufstellen sowie zur Wand- und Mastmontage geeignet, Art.-Nr. 9400050

**29.99**



## Ladeset mit 3in1-Kabel

3in1-Universal-Anschlusskabel mit Apple Lightning, Micro-USB- & Type-C-Stecker, PVC-Steckergehäuse, vernickelte Kontakte, Ladeadapter der Smart-Home-Serie, max. 2,4 A, Überlast- und Überspannungsschutz, Art.-Nr. 9410199

29.99

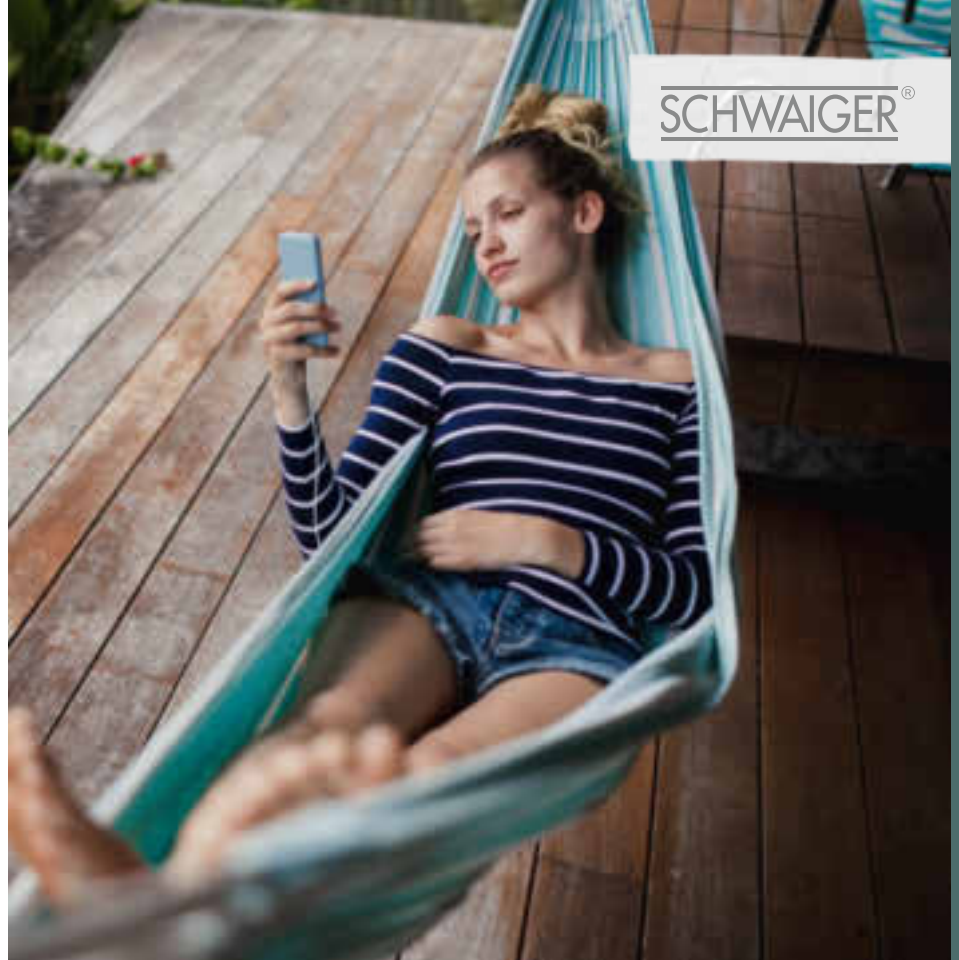

**Wireless-Ladeplatte**  
ABS-Gehäuse, Wireless-Ladeplatte, Art.-Nr. 9410191

16.99

einfach zu montieren



**Magnethalterungen**  
6-tlg. Set, universal verwendbar, Art.-Nr. 9410187



**Smartphone-Halterung**  
360° drehbar, sicherer Halt des Gerätes im Lüftungsgitter durch doppelte Klammerhalterung, ausziehbar, Art.-Nr. 9410188

8.99

12 V – für den Zigarettenanzünder



230 V – der Klassiker für die Steckdose



**Ladeadapter Quick Charge 3.0**  
automatische Erkennung der idealen Ladegeschwindigkeit, unterstützt Quick Charge 3.0 mit 15 W, Apple bis 12 W sowie Samsung bis 12,5 W, Output USB „Normal“ DC 5 V/2.400 mA (max.), Überlast- & Überspannungsschutz, 12 V, Art.-Nr. 9410189  
230 V, Art.-Nr. 9410190

9.99  
16.99

sehr praktisch



**230-V-Ladeadapter mit Steckdose**  
einfaches Aufladen mobiler Geräte mit 2 USB-Anschlüssen, universal verwendbar, durchgeschleifte Steckdose, kompakte Bauform, Art.-Nr. 9410200

14.99

## Lade-&-Sync-Kabel

150 cm, spezieller Synthetik-Kunstledermantel, robuste Metallstecker, vernickelte Kontakte, hochwertige Verarbeitung,  
**1. USB-Typ C, Art.-Nr. 9410183 12.99**  
**2. Apple Lightning, Art.-Nr. 9410181 19.99**  
**3. Micro-USB, Art.-Nr. 9410182 9.99**

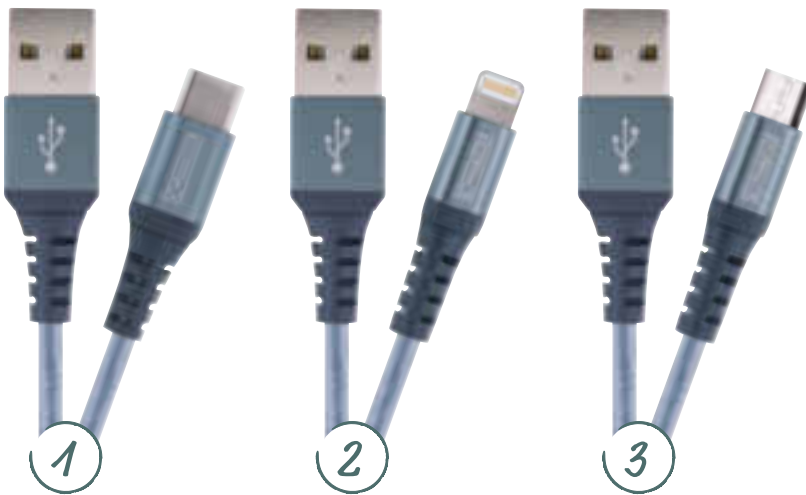
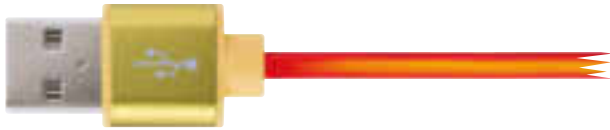

### Lade-&-Sync-Kabel

120 cm, Kabelaufbau mit Kevlar-Fasern im Inneren sowie einem zusätzlichen Nylonmantel, robuste Metallstecker, verlängerte Zugentlastung, vernickelte Kontakte,  
**1. USB-Typ C, Art.-Nr. 9410186 12.99**  
**2. Apple Lightning, Art.-Nr. 9410184 19.99**  
**3. Micro-USB, Art.-Nr. 9410185 9.99**

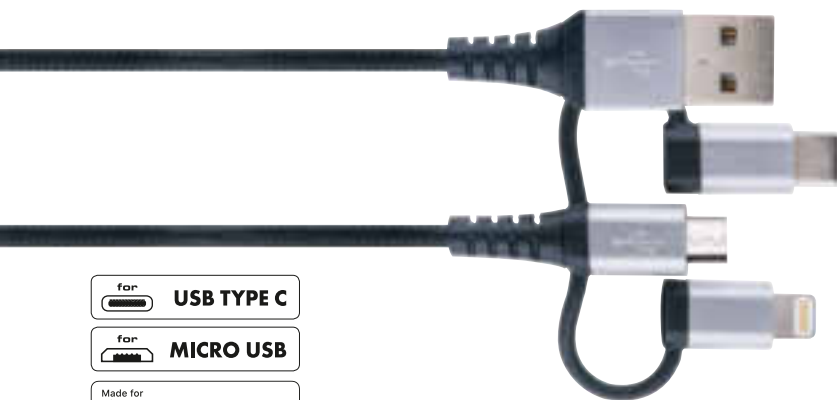

### Lade-&-Sync-Kabel

150 cm, 3in1-Sync-&-Ladekabel, USB-3.1-(Type-C)-Adapter, robustes Metallgehäuse, Nylon-Mantel für mehr Flexibilität sowie Stabilität, vernickelte Kontakte, universal einsetzbar,  
**Art.-Nr. 9410180 19.99**

Apple-MFI-zertifiziertes Produkt

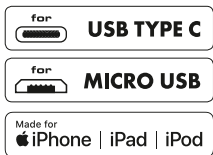



# Ins Netz gegangen.

SCHWAIGER®

## Internet aus der Steckdose

Dein Heimnetz aus der Steckdose. **Auspacken. Einstecken. Loslegen.**  
Die einfache Verbindung über die hausinterne Stromleitung.  
Und schon wird jede gewünschte Steckdose zum Internetzugang.

Lade- & Sync-Kabel / Netzwerk

## Devolo „dLan 500“



### WLAN Kompakt

endlich maximaler WiFi-Empfang, überall, einfach über die Steckdose, die WiFi-Move-Technologie ist die intelligente Erweiterung des bestehenden WiFi-Netzes, Highspeed-Datenübertragung mit bis zu 500 Mbit/s und einem Fast-Ethernet-Anschluss für den Anschluss eines weiteren Endgeräts (Smart-TV, Spielekonsole etc.), bester WLAN-Empfang im ganzen Haus, vollautomatisch (mind. zwei devolo WLAN Kompakt erforderlich),

1. Repeater, Art.-Nr. 9400242

2. Repeater-Kit (2 x Repeater), Art.-Nr. 9400238

69.99

89.99



### LAN-Kompakt-Starter-Set

konstante Internetleistung für alle internetfähigen Geräte, Highspeed-Datenübertragung mit bis zu 500 Mbit/s und zwei Fast-Ethernet-Anschlüssen, passt in jede Steckdose, einfacher geht es nicht, Adapter 1 mit Router verbinden und das Wunschgerät an Adapter 2 anschließen, vernetzt Computer, Smartphones, Smart-TVs, Receiver u. v. m., Art.-Nr. 9400236

59.99

nahtlose Integration in  
komplexe Netzwerke



### Netzwerk-kabel CAT6

für den Anschluss von Netzwerkdosen und Patchpanels, Kabelaufbau für eine störungsfreie Datenübertragung, Schirmung S/FTP (= Shielded/Foiled Twisted Pair), zur Montage von RJ45-Steckern,

1.000 cm, Art.-Nr. 9410175

2.500 cm, Art.-Nr. 9410176

14.99

29.99



### Netzwerkswitch

8-fach, automatische Erkennung und Einstellung der Geschwindigkeit (Half Duplex, Full Duplex), leiser Betrieb (ohne Lüfter), Spannungsversorgung über Netzteil,

Art.-Nr. 9410177

29.99



## Smart Home

# Zuhause in der digitalen Welt.

Stell dir vor, du wachst morgens auf, öffnest die Rollläden, drehst deinen Lieblingssong auf, kochst dir einen Kaffee, bemerkst, dass die Milch im Kühlschrank leer ist – und bist dabei noch nicht einmal aus dem Bett aufgestanden. Ein Traum? Nein! Denn dank innovativer Smart-Home-Lösungen ist diese Vorstellung längst Wirklichkeit geworden.

## Innovation mit Mehrwert.

Die Idee, das eigene Zuhause zu digitalisieren, galt schon vor einigen Jahren als technologischer Trend – und erfreut sich heutzutage immer größerer Beliebtheit. Kein Wunder, schließlich bieten sich dank der digitalen Vernetzung elektronischer Geräte viele Vorteile:

- Mehr Komfort

Regelmäßige Abläufe und persönliche Gewohnheiten lassen sich mit intelligenten, vernetzten Produkten automatisieren oder individuell steuern – auch aus der Ferne.

- Mehr Effizienz

Durch die effiziente Nutzung der Geräte können Strom- und Heizungskosten gespart werden. So helfen z. B. intelligente Thermostate dabei, die Heizkosten um ca. 30 % zu senken.

- Mehr Sicherheit

Digitale Produkte mit Live-Übertragung, Gesichtserkennung oder High-Tech-Sensoren machen effiziente Sicherheits- und Anti-Diebstahl-Systeme möglich.

- Mehr Flexibilität

Smart-Home-Geräte passen sich den individuellen Bedürfnissen an und können ganz bequem per Smartphone gesteuert werden. Dazu werden die Produkte immer nutzerfreundlicher und sind nahezu intuitiv bedienbar.



### So wird Wohnen smarter.

Du willst deine eigenen vier Wände digitalisieren? Dann ist zunächst ein gewisses Maß an Vorbereitung gefragt. Schließlich wollen intelligente Smart-Home-Anwendungen auch intelligent miteinander vernetzt werden. Folgende Schritte helfen dir dabei:

1. Erstelle per Grundriss einen groben Plan: So kannst du festhalten, in welchen Lebensbereichen die Smart-Home-Geräte Verwendung finden sollen – z. B. Rollläden, Heizung oder Licht in allen Wohnräumen.
2. Plane konkrete Maßnahmen: Nun geht es darum, passende Produktlösungen für deine individuellen Wünsche zu finden. Wenn du vorhast, deine Rollläden digital nachzurüsten, genügen z. B. Funkempfangsmodul und -schalter.
3. Kalkuliere konkrete Mengen: Wie viele smarte Geräte brauchst du für die jeweiligen Räume? Für das Wohnzimmer sind bspw. 1 Controller, 1 Lichtsteuerung, 1 Rauchmelder, 1 Heizkörper-Thermostat und 2 Fensterkontakte denkbar.
4. Installiere die Geräte: Bei neuen Smart-Home-Systemen richtest du zunächst die Zentrale und die entsprechende App ein. Kompatible Geräte können an bestehende oder neue Netze angeschlossen werden. Einzellösungen kannst du direkt per WLAN verwenden.
5. Erweitere dein Smart Home: Hast du erst einmal Gefallen am digitalen Wohnen gefunden, kannst du natürlich noch weitere Komponenten ergänzen.

## System- oder Einzellösung

Systemlösungen verbinden mehrere Smart-Home-Geräte durch eine zentrale Steuereinheit – so können die Geräte untereinander kommunizieren, während du nur ein System steuerst.

Einzellösungen funktionieren über WLAN – ganz ohne Hauptsteuereinheit – und sind unabhängig von einem übergeordneten System nutzbar.



Es kann so einfach sein.



## Smart Home – intelligentes Wohnen mit Schwaiger®

Beim Smart Home handelt es sich um ein technisches System, durch das sich verschiedene Komponenten miteinander beziehungsweise untereinander vernetzen lassen. Die einzelnen Geräte werden dazu zentral über eine App vom Smartphone oder Tablet aus gesteuert. Smart Home gewinnt zunehmend an Beliebtheit – kein Wunder, denn es sorgt für mehr Komfort und Lebensqualität im eigenen Zuhause. Mit der HOME4YOU-Reihe stellt Schwaiger® zahlreiche Produkte für die Smart-Home-Technologie zur Verfügung. Suche die für dich passenden Produkte aus und verwandel dein Heim in ein intelligentes Zuhause.



### Gateway-Steuerzentrale

für intelligente Vernetzung im Haus, Kommunikation mit Z-Wave- und ZigBee-Komponenten, Bedienung per App über Smartphone oder Tablet, Szenenerstellung zur Verknüpfung von mehreren Sensoren, Cloud-Service, Zugriff und Steuerung von außen möglich, Ton- und Sprachausgabe möglich, 1 x Eurostecker (Typ C), 1 x RJ45-Buchse, 1 x USB-2.0-A-Buchse, Art.-Nr. 9700032

149.99



### Fernbedienung

mit 4 programmierbaren Tasten, Kommunikation mit dem Gateway zur Schaltung einzelner Geräte oder Gruppen, bis zu 8 Szenenschaltungen möglich, per Tastendruck oder App steuerbar, batteriebetrieben, Art.-Nr. 9700033

39.99



### Heizkörperthermostat

Stellventil zur Steuerung von Wandheizkörpern, regelt die Heizung auf vorgegebene Temperatur, Einstellung per Tastendruck oder App, Erkennung offener Fenster, Frostschutz, Energiesparmodus, Ventiltrainingsfunktion, LCD-Display, Art.-Nr. 9700034

69.99



### Temperatursensor

einfache Wandmontage, Bedienung per Tastendruck oder App, Austausch von Statusmeldungen bei konstanter Funkverbindung, automatische Regelung von voreingestellten Temperaturen, LCD-Display, Art.-Nr. 9700035

99.99



### 3in1-Mehrfachsensor

mit Bewegungs-, Temperatur- und Lichtsensor, Automatisierung von Lichtsteuerung und Alarmierung, löst bei Manipulation Alarm aus, Austausch von Statusmeldungen bei konstanter Funkverbindung, batteriebetrieben, Art.-Nr. 9700036

59.99



### 1-fach-/2-fach-Funkwandschalter

zur Steuerung von Z-Wave-Geräten, Aktivierung von vorprogrammierten Szenen, bis zu 8 Schaltbefehle möglich, Austausch von Statusmeldungen bei konstanter Funkverbindung, 4 Tasten hinter der Schaltwippe, batteriebetrieben, Art.-Nr. 9700037

44.99

**SPAR  
FUCHS**



Die Farbe zeigt dir  
ganz einfach deinen  
Verbrauch an.

**SCHWAIGER®**



#### Zwischenstecker als Verbrauchsmesser

Smarte Steckdose zur Messung des Stromverbrauchs von Geräten im Innenbereich, max. 2.500 W, beleuchteter RGB-Ring zur Visualisierung des Verbrauchs, eingebaute Repeater-Funktion für größere Funkreichweite, Art.-Nr. 9700040

**69.99**

#### Zwischenstecker als Schalter

Modul zum Ein- und Abschalten von Geräten im Innenbereich, max. 3.500 W, Bedienung via Tastendruck oder App, eingebaute Repeater-Funktion für größere Funkreichweite, Art.-Nr. 9700038

**39.99**

Rauchmelder können  
dein Leben retten.



#### Rauchsensor

für den Innenbereich, mit Photoelektronensensor, zuverlässige und sichere Erkennung von Rauch, inkl. Testtaste und blinkender LED, akustische und optische Alarmfunktion, batteriebetrieben, Art.-Nr. 9700042

**59.99**

#### Wassersensor

misst Überflutung und Wassertemperatur, LED-Anzeige und Sirene, integrierter Neigungssensor erkennt Manipulationen, modernes Design, Boden- oder Wandmontage, batteriebetrieben oder mit externem Netzteil (12 V, optional), Art.-Nr. 9700041

**64.99**

#### 4in1-Mehrfachsensor

für Türen und Fenster im Innenbereich, Bewegungs-, Licht-, Temperatur- und Magnetkontaktsensor, Szenenerstellung zur Verknüpfung von mehreren Sensoren, batteriebetrieben, Art.-Nr. 9700043

**59.99**



#### Tür- und Fenstersensor

Magnetkontaktsensor, für Türen und Fenster im Innenbereich, Manipulationssicherung gegen unbefugte Entfernung, batteriebetrieben, Art.-Nr. 9700044

**29.99**

#### Jalousiemodul

funkgesteuertes Modul, für Motoren oder Antriebe von Jalousien, Rollläden, Markisen oder Garagentore, Montage in Unterputzdose von Schaltern oder Tastern, integrierte Lastmessung für automatische Kalibrierung, eingebaute Repeater-Funktion für größere Funkreichweite, Art.-Nr. 9700045

**59.99**

#### Micro-Einbaudimmer

funkgesteuerter Dimmer zum Nachrüsten der vorhandenen Elektroinstallation, Verknüpfung mit Z-Wave-Geräten im eigenen Netz, Installation hinter dem Schalter einer Wanddose, funktioniert mit jeder Schalterserie und jedem Design, Art.-Nr. 9700046

**69.99**



#### 4in1-Mehrfachsensor

Bewegungs-, Licht-, Temperatur- und Feuchtigkeitssensor, für Außeneinsatz zur Wand- und Deckenmontage geeignet, Empfindlichkeitseinstellung individuell anpassbar, eingebaute Repeater-Funktion für größere Funkreichweite, Stromversorgung über USB oder batteriebetrieben, Art.-Nr. 9700047

**69.99**

#### Solarbetriebene Außensirene

keine zusätzliche Stromversorgung nötig, akustische und optische Alarmfunktion über Z-Wave-Signale, Reichweite ca. 100 m, Lautstärke ca. 105 dBm, leicht zu montieren, verfügt über Manipulationsschutz, Schutzklasse IP56, Art.-Nr. 9700055

**69.99**

#### DVB-T2-HD-Allround-Antenne, aktiv

für den terrestrischen Empfang von analogen und digitalen Fernseh- und Radioprogrammen, inkl. LTE-Sperrfilter, mit eingebautem Verstärker, Spannungsversorgung direkt durch DVB-T-Receiver oder über Netzteil, zum Aufstellen, zur Wand- oder Mastmontage, 1 x F-Buchse, Antennengewinn max. 35 dB, Kabellänge 3 m, Frequenzbereich 87,5-240 MHz (VHF)/470-790 MHz (UHF)/87,5-108 MHz (UKW), Art.-Nr. 9700050

**199.99**

**NEU**



**Smartvest Funk-Fernbedienung**  
Erweiterung der Smartvest zur Bedienung ohne mobile Endgeräte,  
Art.-Nr. 9450387

**39.99**



**Smartvest Funk-Öffnungsmelder**  
Erweiterung der Smartvest zur Überwachung von Türen und Fenstern, detektiert das Öffnen von Fenster oder Tür, ehe die Person im Gebäude ist,  
Art.-Nr. 9450392

**45.99**



**Smartvest Funk-Bewegungsmelder**  
Erweiterung der Smartvest zur Überwachung von Räumen, detektiert Personen anhand der Körperwärme (PIR),  
Art.-Nr. 9450391

**59.99**

Smartvest schützt dein Zuhause vor Einbruch.



**Smartvest Komplett-Set Funk-Alarmanlage und App-Basis-Set**  
Zentrale und App, Öffnungs- und Bewegungsmelder, Fernbedienung und Zubehör, Integration von bis zu 32 Funkkomponenten und bis zu 4 WLAN-Kameras,  
Art.-Nr. 9450386

**299.99**

**Smartvest Funk-Steckdose**

Erweiterung der Smartvest zur Schaltung angeschlossener Geräte, An- und Ausschalten via App, manuell, nach Zeitplan oder im Rahmen von Szenarios,  
Art.-Nr. 9450390

**49.99**



**Smartvest Funk-Rauch-Hitze-Warmmelder**

Erweiterung der Smartvest zur Detektion von Rauch und Hitze, empfohlene Einsatzorte Schlaf- und Wohnräume, Kinderzimmer und Flure, als Funkmelder ohne Smartvest Zentrale einsetzbar,  
Art.-Nr. 9450393

**49.99**



**Smartvest Funk-Außensirene**

Erweiterung der Smartvest zur Alarmierung im Innen- und Außenbereich,  
Art.-Nr. 9450394

**179.99**



**WLAN-Schwenk-Neige-Kamera**

zur effektiven Rundum-Überwachung von Innenräumen, steuerbar per App mit 270°-Schwenk- und 90°-Neigebereich, Full-HD-1080p-Auflösung und Infrarot-Nachtsichtfunktion für brillante Bildqualität, Aufzeichnung auf SD-Karte möglich,  
Art.-Nr. 9450395

**169.99**



**WLAN-Außenkamera**

für den flexiblen Einsatz im Außenbereich, Full-HD-1080p-Auflösung und Infrarot-Nachtsichtfunktion für brillante Bildqualität, Aufzeichnung auf SD-Karte möglich, professionelle Bewegungserkennung für den Außeneinsatz (PIR),  
Art.-Nr. 9450396

**169.99**



# Sicherheit geht vor!

zwei Inneneinheiten  
mit LCD-Monitor



## Smartwares Video-Türeingangskontrolle „DIC-22122“

Video-Gegensprechanlage, Außeneinheit gebürstetes Aluminium mit Kamera, lässt sich mit nahezu jeder vorhandenen Türklingelverdrahtung benutzen, Inneneinheiten LCD-Monitor 3,5 Zoll (8,9 cm), Freisprechbetrieb, Außeneinheit für Installation im Freien geeignet, Klingelknopf, VGA-Kamera mit 15°-Schwenk-Neige-Funktion, mit integrierten LEDs sind Besucher auch nachts bis auf 100 cm Entfernung zu sehen, Sprechanlage kann mit elektrischem Tür- oder Toröffner verbunden werden, Entriegelungsdauer einstellbar, Art.-Nr. 9450457 **259.99**

## Smartwares Gegensprechanlage „DIC-21112“

Außeneinheit für Installation im Freien geeignet, Klingelknopf, Sprechanlage lässt sich mit nahezu jeder vorhandenen Türklingelverdrahtung benutzen, die Sprechanlage kann mit einem elektrischen Tür- oder Toröffner verbunden werden, Tür oder Tor einfach per Tastendruck an Inneneinheit öffnen, Entriegelungsdauer einstellbar, Klingelknopf mit Lichtsensor, der nachts für Beleuchtung sorgt, inkl. Namensschild, Art.-Nr. 9450454 **59.99**

## Smartwares Gegensprechanlage „DIC-21122“

Gegensprechanlage hat 2-Wege-Audiofunktion, Tür in Verbindung mit elektrischem Türöffner öffnen, 2 Inneneinheiten mit Lautsprecher und Mikrofon, Außeneinheit für Installation im Freien geeignet, Klingelknopf, Sprechanlage lässt sich mit nahezu jeder vorhandenen Türklingelverdrahtung benutzen, die Sprechanlage kann mit elektrischem Tür- oder Toröffner verbunden werden, Tür oder Tor einfach per Tastendruck an der Inneneinheit öffnen, Entriegelungsdauer einstellbar, Art.-Nr. 9450455 **94.99**



## Smartwares Video-Türeingangskontrolle „DIC-22212“

Besucher aufzeichnen oder Schnapshots machen – auch bei Nacht, Kamerawinkel, Video-Gegensprechanlage mit Außen- und Inneneinheit, Inneneinheit mit LCD-Monitor 7 Zoll (17,8 cm) und Bedienelementen, Besucher in Echtzeit sehen und mit ihnen sprechen oder frühere Besuche mittels SD-Karte (max. 32 GB) wiedergeben, Außeneinheit für Installation im Freien geeignet, Klingelknopf, 15°-Schwenk-Neige-Funktion, 720p-HD-Kamera, mit integrierten LEDs sind Besucher auch nachts bis auf 100 cm Entfernung zu sehen, Sprechanlage kann mit nahezu allen vorhandenen Türklingeln benutzt werden, Sprechanlage kann mit elektrischem Tür- oder Toröffner verbunden werden, Entriegelungsdauer einstellbar, Art.-Nr. 9450458 **199.99**



## Smartwares Video-Gegensprechanlage „VD38W“

Inneneinheit mit 3,5-Zoll-Farbdisplay, Außeneinheit mit Türklingel und Kamera ausgestattet, Kamera verwendet Infrarot-LEDs und liefert auch bei Dunkelheit Bilder, das System macht automatisch einen Schnapsschuss, wenn geklingelt wird, Außeneinheit mit Lithium-Akku, mobile Inneneinheit mit Netzstrom oder Batterien, Türkontrollsystem kann vollständig drahtlos benutzt werden, Inneneinheit hat bei offener Fläche eine maximale Reichweite von 120 m, Art.-Nr. 9470048 **199.99**



## Smartwares IP-Kamera „C704IP.2“

Videoaufnahmen und Steuerung der Kamera sind direkt auf dem Laptop oder mit ELRO-INSTALL-App auf Tablet oder Smartphone anschaubar, Nachtsichtfunktion bis 800 cm durch IR-LEDs, mit Mikrofon und Lautsprecher, Kamera mit WiFi-Netz verbinden, 270°-Schwenk- und 120°-Neigefunktion, manuell, mit Timer oder Bewegungssensor Aufzeichnung starten lassen, sobald die Kamera Bewegung erkennt, kann man die Live-Aufzeichnung unverzüglich starten, Art.-Nr. 9450324 **99.99**



## Digitales Kamera-Set mit 7-Zoll-Monitor

drahtlose Überwachungskamera mit tragbarem 7-Zoll-Monitor mit VGA-Auflösung und Nachtsicht bis 800 cm, erweiterbar auf bis zu 4 Kameras, Geschehen auf Bildschirm beobachten und auf SD-Karte aufzeichnen (SD-Karte exklusive), Art.-Nr. 9470107 **199.99**



# Rauchmelder retten Leben!

Befestige es ganz einfach an der Decke.



**Magnetbefestigung**  
für alle gängigen Rauchmelder, selbstklebend,  
Ø 7 cm (o. Rauchmelder),  
Art.-Nr. 9450423

**3.99**



**Rauchmelder – 1-Jahres-Batterie**  
Alarmton 85 dB, Funktions-Testschalter,  
(Abb. ähnlich),  
Art.-Nr. 9450326



**Smartwares Rauchmelder „RM149“**  
Batterie 5 Jahre Lebensdauer, Alarmton 85 dB,  
optischer Sensor, mit komfortabler Prüftaste,  
**weiß**, Art.-Nr. 9450381 **15.99**  
**silberfarben**, Art.-Nr. 9450380 **15.99**  
**Holzoptik**, Art.-Nr. 9450384 **12.99**



**10-Jahres-Rauchmelder „VDS“**  
Alarmton 85 dB, Deckenmontage, Funktions-  
Testknopf, Warnsignal bei nachlassender Batterie,  
Ø 10 cm, inkl. fest verbauter 3-V-Lithiumbatterie,  
Art.-Nr. 9450278 **14.99**



**Smartwares 10-Jahres-Rauchmelder „FSM-164“**  
Motiv „Feuerwehrmann Sam“ bzw. „Sam und Penny“, Alarmton 85 dB, Batterie 10 Jahre Lebensdauer, Schlaf- und Ruhemodus, inkl. komfortabler Prüftaste,  
**Feuerwehrmann Sam**, Art.-Nr. 9450399 **29.99**  
**Sam und Penny**, Art.-Nr. 9450400 **29.99**



**Smartwares 10-Jahres-Mini-Rauchmelder „RM620“**  
VdS-zertifiziert, Alarmton 85 dB, Batterie 10 Jahre Lebensdauer, Schlaf- und Ruhemodus, inkl. komfortabler Prüftaste,  
Art.-Nr. 9450340 **23.99**



**Funkrauchmelder 2er-Pack**  
Alarmfunktion mit max. 20 weiteren Rauchmeldern drahtlos verknüpfbar, 10 Jahre Lebensdauer, Batterie 1 Jahr Lebensdauer,  
Art.-Nr. 9450343 **34.99**



**Smartwares Hitzemelder „RM127K“**  
85 dB lauter Alarmton, der auslöst, sobald die Temperatur über 50 °C steigt, für Räume von 20 bis 40 m<sup>2</sup>, austauschbare Batterie mit 1 Jahr Lebensdauer, funktioniert in Räumen mit Rauch- und Dampferzeugung, da er die Temperatur misst, z. B. Küchen, Badezimmern und Garagen,  
Art.-Nr. 9450257 **11.99**



**Smartwares Gasmelder „RM400“**  
Erkennung von Erdgas, Propan oder Butan, Alarmton 85 dB, Stromanschluss, zusätzlich eine 9-V-Stützbatterie mit 1 Jahr Lebensdauer, Sensor 5 Jahre Lebensdauer, in der Nähe der Gasquelle installieren,  
Art.-Nr. 9450323 **39.99**



**Smartwares Wasserwächter „WM53“**  
Erkennung von Wasseraustritt, Alarmton 85 dB, Batterie 1 Jahr Lebensdauer, in der Nähe der Wasserquelle auf dem Boden installieren, z. B. unter der Spülmaschine oder in der Nähe der Geschirrspülmaschine,  
Art.-Nr. 9450258 **14.99**



für alle drei Brand-  
schutzklassen geeignet



Au besten, du hast deinen  
Feuerlöscher griffbereit in  
der Nähe stehen.

### Feuerlöscher

Pulverlöscher, bis zu 10 Jahre Lebensdauer, muss danach ersetzt werden, erfüllt Brandklassen A, B und C,

„BB1“, 1 kg, ideal zur Aufbewahrung im Auto, Wohnwagen oder Boot, Art.-Nr. 9450319

19.99

„BB6“, 6 kg, ideal für größere Räumlichkeiten oder Privathaushalte, Art.-Nr. 9450077

29.99

### Pulverlöscher, 2 kg

BSI-zertifiziert, Brandklassen 13A, 70B, C, der Trockenpulverlöscher hat ein starkes Löschvermögen, er ist zu Hause und unterwegs einsetzbar, Befestigungsmaterial inklusive, Art.-Nr. 9450261 (o. Abb.)

24.99

### Schaumlöscher „SB2“

Brandklassen A und B, ideal zur Aufbewahrung im Auto, Wohnwagen oder Boot,

2 l, Art.-Nr. 9450262

34.99

### Smartwares Feuerlöscher „SB6“

Schaumlöscher eignet sich ideal für größere Räumlichkeiten oder Privathaushalte, erfüllt Brandklassen A und B,

6 l, Art.-Nr. 9450263

59.99



### Smartwares CO-Melder „RM370“

alarmiert, wenn die Kohlenmonoxid-Konzentration zu Hause zu hoch wird, 85 dB lauter Alarm, für Räume mit einer Fläche zwischen 20 und 40 m<sup>2</sup>, Sensor-Lebensdauer 7 Jahre, Batterie-Lebensdauer 1 Jahr, den Melder kannst du beispielsweise in der Nähe eines Kessels, Kamins oder einer Küche anbringen, Art.-Nr. 9450259

26.99



### Smartwares CO-Melder „RM386“

der Kohlenmonoxid-Melder warnt, wenn die Konzentration von CO zu hoch ist, der CO-Melder mit BSI-Zertifizierung ist mit einem hochwertigen Figaro Sensor mit 10 Jahre Lebensdauer ausgestattet, Haltbarkeit der Batterie 3 Jahre, CO ist geruchs-, geschmacklos und wirkt tödlich, Art.-Nr. 9450428

24.99

## Platzierung von CO-Meldern

### Anbringung von CO-Meldern in Räumen mit CO-Risiko

#### Raumdecke

Bringe den CO-Melder zentral an der Zimmerdecke mit 30 cm Mindestabstand zu den Wänden an. Beachte den horizontalen Abstand von 100 - 300 cm von der möglichen CO-Quelle. Vermeide die Anbringung in der Nähe von Ventilatoren oder Lampen.

#### Zimmerwand

Falls eine Deckenanbringung nicht möglich ist, bringe den CO-Melder 15 - 80 cm entfernt von der Zimmerdecke an der Zimmerwand an. Beachte dabei, dass die Melder über der maximalen Tür- oder Fensterhöhe hängen.

#### Deckenschräge

Platziere die CO-Melder an der höchsten Stelle einer schrägen Decke. Beachte dabei den horizontalen Mindestabstand von 100 - 300 cm zur möglichen CO-Quelle.

## Erklärung der Brandklassen

- **Brandklasse A**  
Brennbare Materialien wie Holz, Papier und Stoff
- **Brandklasse B**  
Entzündliche Flüssigkeiten wie z. B. Öl, Chemikalien und Benzin
- **Brandklasse C**  
Gasbrände wie Erdgas, Butan und Propan



Alle Z-Wave-Artikel sind in einem Smart-Friends-System oder jedem Z-Wave-Netzwerk integrierbar.

**Infrarot-Bewegungsmelder „IS 140-2 Z-Wave“\***

ideal zur gezielten Erfassung am Haus, 140°-Erfassungswinkel, Reichweite bis 14 m, Zeit und Dämmerungsschwelle einstellbar, Sensor horizontal um 180° und vertikal um 90° verstellbar, **IS 140-2 Z-Wave, schwarz**, Art.-Nr. 9700173 **79.99**  
**IS 140-2 Z-Wave, weiß**, Art.-Nr. 9700175 **79.99**



**Sensor-Außenleuchte „L 810 LED Z-Wave“\***

unsichtbarer Hochfrequenzsensor, inkl. fest verbauten LED-Leuchtmittels, 12,5 W, 612 lm, warmweiß (3.000 K), 160°-Erfassungswinkel, Reichweite 1-5 m, zur effektvollen Beleuchtung nach oben und unten, inkl. Softlichtstart und 4 Stunden Dauerlicht (optional), Energieeffizienzklassen A++ bis A (Spektrum A++ bis E), Art.-Nr. 9180709 **169.99**



**Was ist Zigbee?**

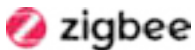

Zigbee ist ein Funkstandard, der sehr verbreitet für Smart Home und die Hausautomation ist. Alle Paulmann Zigbee-Leuchten können auch an Zigbee-3.0-Gateways anderer Hersteller angelernt werden. Mit folgenden Systemen sind unsere Zigbee-Produkte kompatibel: **Amazon Alexa Echo Plus, Philips Hue Bridge 2** (ausgenommen: Hue Entertainment), **Osram Lightify, AIO Mediola Gateway V5 Plus und Ubisys Gateway G1.**



**Zigbee-LED-Panel „Cesena“\***

Kunststoff, inkl. fest verbauten LED-Leuchtmittels, 11 W, Energieeffizienzklassen A++ bis A (Spektrum A++ bis E), Ø 17 cm, Farbe Weiß, einstellbare Lichtfarbe (tageslichtweiß bis warmweiß), 1.050 lm, Art.-Nr. 9770147 **69.99**  
**Farbe Chrom**, Lichtfarbe Warmweiß, farbiges Licht und verschiedene Effekte, 740 lm, Art.-Nr. 9770150 **79.99**

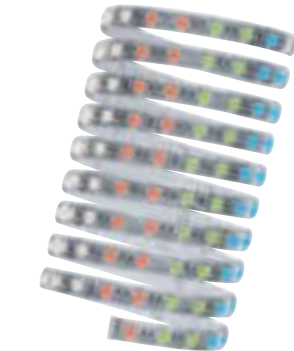

**Zigbee-LED-Band „Reflex“, 3 m\***

flexibel verlegbar, einstellbare Farbstimmung Warmweiß, farbiges Licht und verschiedenen Effekte, inkl. fest verbauten LED-Leuchtmittels, 23 W, 750 lm, dimmbar, Energieeffizienzklassen A++ bis A (Spektrum A++ bis E), Art.-Nr. 9770146 **89.99**



**Zigbee-Fernbedienung „Gent“\***

mit Wandhalterung, für direkte Steuerung ohne WLAN oder Gateway, Art.-Nr. 9210453 **29.99**



**1. Zigbee-Schalt-Controller „Cephei“\***

zum Ein- und Ausschalten beliebiger Leuchten, max. 1000 W, Art.-Nr. 9770136 **39.99**

**2. Zigbee-Dimm-Controller „Cephei“\***

zum Schalten und Dimmen beliebiger Leuchten, max. 400 W, Art.-Nr. 9770137 **44.99**



**Zigbee-LED-Einbauleuchte „More“\***

Alu, Kunststoff, weiß, inkl. fest verbauten LED-Leuchtmittels, 7 W, 725 lm, einstellbare Lichtfarbe von Tageslichtweiß bis Warmweiß, Energieeffizienzklassen A++ bis A (Spektrum A++ bis E), Ø 12 cm, Art.-Nr. 9770141 **49.99**



**Zigbee-LED-Einbauleuchte „Lens“, 3er-Set\***

Alu, Zink, weiß, schwenkbar, inkl. fest verbauten LED-Leuchtmittels, 3,5 W, 180 lm, einstellbare Lichtfarbe von Tageslichtweiß bis Warmweiß, Energieeffizienzklassen A++ bis A (Spektrum A++ bis E), Ø 80 mm, Einbautiefe 40 mm, Art.-Nr. 9770138 **64.99**



**Zigbee-Tischleuchte „Siegen“\***

Glas, Opal & Satin, inkl. LED-Leuchtmittel E27/7,5 W, dimmbar, Lichtfarbe wählbar zwischen Warmweiß, farbigem Licht und verschiedenen Effekten, Ø 20 cm, Energieeffizienzklassen A+ (Spektrum A++ bis E), Art.-Nr. 9770153 **59.99**



**Sensor-Außenleuchte „XLED HOME 2 Z-Wave“\***

voll schwenkbares LED-Panel in Opaloptik, inkl. fest verbauten LED-Leuchtmittels, 14,8 W, 1.184 lm, neutralweiß (4.000 K), Präzisions-IR-Sensor schwenkbar (horizontal 180°, vertikal 180°), 140°-Erfassungswinkel, 14 m Reichweite, Energieeffizienzklassen A bis A++ (Spektrum A++ bis E), **schwarz**, Art.-Nr. 9180710 **129.99**  
**silberfarben**, Art.-Nr. 9180711 **129.99**  
**weiß**, Art.-Nr. 9180712 **129.99**

**Innenleuchte „RS LED D2 Z-Wave“\***

mit gebürstetem Edelstahlrahmen, ideal für Flure, Dielen, Treppenhäuser und Bäder, inkl. fest verbauten LED-Leuchtmittels, 11 W, 600 lm, warmweiß (3.000 K), Hochfrequenz-Sensor, Erfassungswinkel 360°, Reichweite 3-8 m, lautloses Einschalten, mit Ambientlicht, Energieeffizienzklassen A bis A++ (Spektrum A++ bis E), Art.-Nr. 9210475 **129.99**



\* Lieferzeit ca. 2 Wochen



# Handwerkerservice

## Montageservice für folgende Bereiche

- Elektro-Fußbodenheizung montieren
- Inverter-Klimasplitgerät montieren
- Funk-Alarmanlage installieren

Weitere Informationen  
findest du unter

[toom.de/hws](https://toom.de/hws)

Handwerker-  
Service



## Elektro-Fußboden- temperierung montieren \*

- Wir montieren fachgerecht.
- Fertig-Set mit einer Fläche bis zu 1,5 m<sup>2</sup>
- Inklusive Montage des Thermostats
- Anschluss der Fühlerleitung
- Besenreine Endreinigung
- Entsorgung der Verpackungsmaterialien

### Voraussetzung

- Montagefähiger Untergrund
- Vorhandene elektrische Anschlüsse

ab **158,99**



## Inverter-Klimasplitgerät montieren \*

- Wir montieren fachgerecht.
- An einer geeigneten Wand
- Besenreine Endreinigung
- Entsorgung der Verpackungsmaterialien

### Voraussetzung

- Montagefähiger Untergrund
- Geeignete Stelle bei ebenerdiger Montage

### Optional (gegen Aufpreis)

- Kernbohrung zum Anschluss des  
Inverter-Klimasplitgerätes

ab **398,99**



## Funk-Alarmanlage installieren \*

- Wir montieren fachgerecht.
- Inklusive Montage eines Bewegungsmelders in  
einem geeigneten Raum
- Inklusive Montage eines Öffnungsmelders  
an einer Tür oder an einem Fenster
- Besenreine Endreinigung
- Entsorgung der Verpackungsmaterialien

### Voraussetzung

- Vorhandene elektrische Anschlüsse

### Optional (gegen Aufpreis)

- Ausstattung mit weiteren Komponenten

ab **138,99**

\* Gilt für im toom Baumarkt gekaufte Produkte



*Willkommen  
in deinem  
intelligenten Zuhause.*

# Mach Dein Zuhause smart – mit Bosch Smart Home.



Smart-Home-Lösungen machen dein Zuhause sicherer und komfortabler – mit clever vernetzten Geräten, die sich per App, über den Sprachdienst Amazon Alexa oder mit weiteren Bedienelementen steuern lassen und viele Aufgaben ganz automatisch übernehmen.

Bosch Smart Home bietet dir ein breites Spektrum intelligenter System- und Einzellösungen. So kannst du dein Zuhause ganz individuell an deine Bedürfnisse anpassen – für noch mehr Sicherheit, Komfort und Wohlfühlklima. Lehne dich zurück und genieße dein smartes Zuhause.

Smarte Lösungen mit starken Kooperationspartnern:



## Wohlfühlklima

Eine intelligente Heizungssteuerung sorgt in jedem Raum deines Zuhauses für die perfekte Temperatur – je nach Tageszeit, Vorlieben und Umgebungsbedingungen.



## Sicherheit

Die smarte Hausüberwachung schützt dich, deine Familie und dein Zuhause. Sie ist stets aufmerksam und meldet sich nur dann, wenn es nötig ist. Damit du dich nicht nur sicher, sondern auch wohlfühlst.



## Licht

Überall im Haus die passende Beleuchtung – je nach Tageszeit, Anforderungen und Vorlieben. Entdecke systembasierte Lichtlösungen von Bosch Smart Home.



Clever vernetzte Produkte für mehr Sicherheit, Komfort und verbessertes Wohlfühlklima in deinem Zuhause – unkompliziert und einfach über den Bosch Smart Home Controller steuerbar.



Smarte Einzellösungen für dein Extra an Sicherheit. Einfach steuerbar per eigenständiger App.

Die ganze Homestory gibt's unter

[toom.de/smarthome](https://toom.de/smarthome)



## Controller

bündelt alle Informationen, organisiert die Kommunikation zwischen den Geräten, automatische Updates, speichert alle Daten lokal im Gerät,  
Art.-Nr. 9450327

**99.99**



## Tür-/Fensterkontakt

erkennt offene Fenster, Türen und interagiert mit anderen Produkten im System,  
Art.-Nr. 9450328



**29.99**

## Rauchmelder

alarmiert zuverlässig bei der Entstehung von Rauch sowie ungebetenen Gästen durch Bewegungsmelder und benachrichtigt via App,  
Art.-Nr. 9450333

**59.99**



## Zwischenstecker

vernetzt deine Elektrogeräte mit dem „Bosch Smart Home“-System, Steuerung manuell, zeitbasiert und per App, kein Standby-Strom, misst den aktuellen Verbrauch,  
Art.-Nr. 9450329

**49.99**



## Bewegungsmelder

erkennt unbefugten Zugriff durch Passiv-Infrarot-Technologie sowie einen zusätzlichen Temperatur-Sensor und einen intelligenten Algorithmus, kann damit Alarm auslösen oder ins System eingebundene Lichter automatisch schalten,  
Art.-Nr. 9450334

**59.99**



## Zwei Starterpakete für dein Zuhause

jederzeit erweiterbar  
mit weiteren Produkten



### Starterpaket „Sicherheit“

optimale Zusammenstellung aller für ein Alarmsystem notwendigen Bosch Smart-Home-Produkte, erkennt und alarmiert sowohl bei Rauch als auch bei unbefugtem Zutritt,  
Art.-Nr. 9450335

**239.99**



### Starterpaket „Raumklima“

alle notwendigen Bosch Smart-Home-Produkte für einen optimalen Einstieg in die Raumklimaregelung,  
Art.-Nr. 9450332

**199.99**

# Steuerung von Licht und Rollläden



## Lichtsteuerung-Unterputz

einfache Steuerung bereits bestehender Lichtschalter auch über die Bosch Smart Home App, erhöhte Sicherheit,  
Art.-Nr. 9450403

**64.99**



## Fernbedienung „Twist“

steuert alle wichtigen Funktionen des „Bosch Smart Home“-Systems ganz ohne Smartphone, ermöglicht das Deaktivieren des Alarmsystems mit selbst festlegbarem Code,  
Art.-Nr. 9450427

**139.99**



## Universalschalter/Universalschalter „Flex“

sorgt als alternative Bedienung zum Smartphone für mehr Unabhängigkeit, da er von allen Bewohnern nutzbar ist, einfaches und schnelles Steuern einzelner Geräte und Auslösen von Szenarien, kabellos,

Art.-Nr. 9450401  
Art.-Nr. 9450402

**49.99**  
**59.99**

## Rollladensteuerung-Unterputz

einfache Steuerung von bereits vorhandenen Rollläden und Markisen, auch über die Bosch Smart Home App, per Fingertipp oder automatisch zu definierten Zeiten,  
Art.-Nr. 9450404

**69.99**

## Die Smart Home App



Smart Home App

Du kannst dein Zuhause ganz einfach mit der **Bosch Smart Home App** bedienen, wenn du unterwegs bist.



## Heizkörper-Thermostat

bringt jeden Raum innerhalb kurzer Zeit auf Wohlfühltemperatur und hält diese konstant, individuelle Zeitsteuerung der Temperatur für jeden Raum, automatische Anpassung bei fallenden Temperaturen,  
Art.-Nr. 9450330

**42.99**



Twinguard App

## Twinguard – Rauchmelder mit integriertem Luftgütemesser

Rauchmelder mit zusätzlich kontinuierlicher Messung von Temperatur, relativer Luftfeuchtigkeit und Luftreinheit, Inbetriebnahme nur mit Gateway möglich, enthalten im Twinguard Starter-Set,  
Art.-Nr. 9450338  
Art.-Nr. 9450339

**199.95**

**119.99**



Smart Camera App

## 360°-Innenkamera

zeichnet relevante Ereignisse auf, erfasst Ereignisse in einem Winkel von 360° und wendet das Objektiv automatisch der Bewegung zu, per Fingertipp ausschaltbar durch versenkbaren Kamerakopf,  
Art.-Nr. 9450337

**189.99**



Smart Camera App

## Außenkamera „Eyes“

zeichnet dank integrierter Bewegungssensoren und Geräuscherkennung ausschließlich relevante Ereignisse auf, dient gleichzeitig als Außenkamera, Bewegungssensor, beidseitige Kommunikation durch integriertes Mikrofon und Lautsprecher, Außenleuchte,  
Art.-Nr. 9450336

**249.99**



# Unser Team - unsere Services.

*Stellvertretend für über 15.100 Mitarbeiter in über 330 Märkten beantwortet das toom Team deine Fragen rund um Haus und Garten. Sprich uns einfach an: auf Facebook, Twitter und natürlich vor Ort im Markt. Mehr über das toom Team findest du unter [toom.de/toomteam](https://www.toom.de/toomteam)*



toom

**toom** 

*Respekt, wer's selber macht.*

# Wir helfen bei jedem Projekt!

*Egal, ob kleine Frage oder große Baustelle –  
unser Serviceangebot ist die passende Hilfe für jedes Bauvorhaben.*

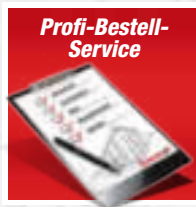

## Profi-Bestell-Service

*Mit unserem Profi-Bestell-Service  
besorgen wir dir alles, was du für dein  
Bauvorhaben brauchst.*



## Zuschnitt-Service

*In allen toom Baumärkten bieten wir als Service-  
leistung den Zuschnitt von Brettern, Küchenarbeits-  
platten, Holz- und Kunststoffplatten an.*

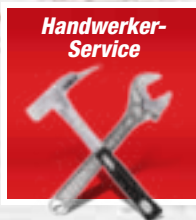

## Handwerkerservice

*Du willst renovieren, modernisieren, aus- oder umbauen?  
Der toom Handwerkerservice übernimmt für dich alle  
Arbeiten, die bei Renovierung, Aus- oder Umbau im und  
ums Haus anfallen.*



## Online bestellen, im Markt abholen

*Ob von zu Hause oder unterwegs, in wenigen Schritten  
hast du die Artikel aus dem Online-Sortiment  
reserviert und kannst diese im Eingangsbereich  
deines toom Baumarktes abholen und bezahlen.*

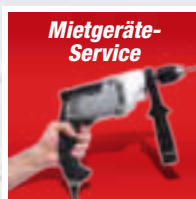

## Mietgeräte-Service

*Bei toom Baumarkt kannst du verschiedene Geräte  
stunden- oder tageweise mieten. Dieser Service wird  
auch in deinem Markt angeboten.*



## Heimwerkerkurse

*In unseren 3- oder 5-stündigen Heimwerkerkursen  
erwartet dich neben einem theoretischen auch immer ein  
praktischer Teil – schließlich macht Übung den Meister.*



*Keine Ahnung?  
Kein Problem!  
Mit unserem Serviceangebot  
kannst du jedes Projekt ganz  
entspannt angehen.*

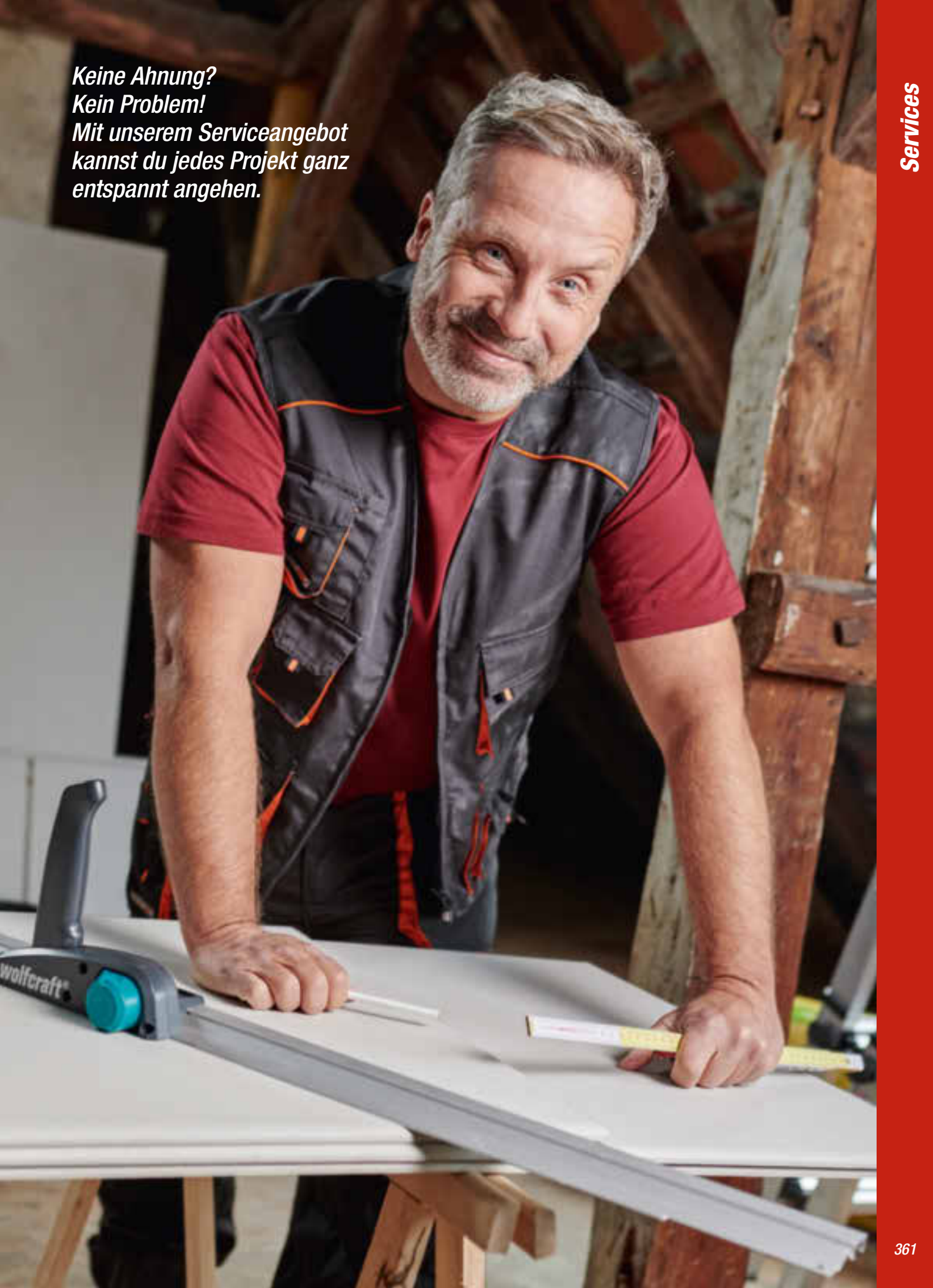

# Alle Services. Alles klar.

Service von Anhängerverleih bis  
Zuschnitt: Wir geben alles, damit du  
dich entspannt zurücklehnen kannst.  
Erfahre mehr über unsere  
Services unter [toom.de/service](https://toom.de/service)

## Profi-Bestell-Service



### Dein starker Partner rund um den Bau.

Mit unserem Profi-Bestell-Service besorgen wir dir alles, was du für dein Bauvorhaben brauchst.

## Lieferservice



### Liefers lassen und loslegen.

Planst du ein großes Projekt und hast keine Zeit, dir extra einen Transporter zu mieten? Mit dem Service zur Anlieferung ist das jetzt kein Problem mehr.

## Einladeservice



### Wir helfen beim Einladen.

Einladen lassen und sofort loslegen. Wir helfen dir jederzeit beim Einladen schwerer Artikel und Materialien. Sprich uns einfach an!

## Schlüsseldienst



### Ersatzschlüssel in wenigen Minuten.

Schlüssel verlegt oder einer zu wenig? Alle gängigen Schlüsselarten kannst du innerhalb weniger Minuten in deinem toom Baumarkt nachmachen lassen.

## Farbmisch-Service



### Hier gibst du den Ton an.

Die richtige Farbe für dein Projekt findest du in deinem toom Baumarkt. Lass dir Lacke, Lasuren, Wand- und Fassadenfarben ohne Aufpreis in deinem Lieblingsfarbton mischen.

## Tapetenwechsel



### Die Wohnraumberatung von toom.

Lust auf einen Tapetenwechsel? Das lässt sich einrichten. Am einfachsten mit der Wohnraumberatung von toom. Von der Inspiration bis zur kompletten Verwandlung deines Raumes.

## Gasflaschen-austausch



### Wir tauschen Leer gegen Voll.

Neuer Nachschub muss her und das möglichst einfach? Kombiniere deinen nächsten Besuch mit einem schnellen und unkomplizierten Umtausch deiner alten Gasflasche.

## Bargeld-auszahlung



### Unsere Kassen sind auch Geldautomaten.

Unsere Kassen sind auch Geldautomaten. Ab 10 € Einkaufswert einfach mit EC-/Girokarte ohne Auszahlungsgebühr bis zu 200 € abheben.



**toom**   
Respekt, wer's selber macht.

#### Anhängerverleih-Service



#### Wenn dein Vorhaben größer ist als dein Auto.

Transportiere nicht nur deinen Großeinkauf, sondern auch sperrige, schwere oder große Gegenstände bequem nach Hause. Für bei uns gekaufte Produkte bekommst du den Anhänger sogar für 4 Stunden kostenlos.

#### Miettransporter-Service



#### Das passende Fahrzeug für dein großes Vorhaben.

Miete dir einen Transporter direkt in deinem toom Baumarkt! Entweder stundenweise oder pauschal für das Wochenende für eine kleine Mietgebühr, um deinen toom Einkauf schnell und bequem nach Hause zu transportieren.

#### Heimwerkerkurse



#### Werde zum Heimwerkerprofi.

In unseren 3- oder 5-stündigen Heimwerkerkursen erwartet dich neben einem theoretischen auch immer ein praktischer Teil – schließlich macht Übung den Meister.

#### Schärfdienst



#### Ein neuer Schliff für dein Werkzeug.

Heimwerken mit den richtigen Werkzeugen macht Spaß. Sind die Arbeitsgeräte jedoch stumpf, vergeht dieser schnell. Denke also bereits zu Beginn eines Projektes an einwandfreies Werkzeug.

#### Nähservice



#### Fachgerechte Verarbeitung von Heimtextilien aller Art.

Wir bieten aus einer Vielzahl an Stoffen eine fachgerechte und maßgetreue Anfertigung von Heimtextilien aller Art. Vorhänge, Gardinen, Tischläufer, Kissen und vieles mehr.

#### 3D-Druckservice



#### Hier nimmt dein Vorhaben Form an.

Für exakte Einzelteile, individuelle Projekte oder kreative Geschenke einfach 3D-Daten online hochladen, Material auswählen, Preis einsehen und bequem von zu Hause bestellen unter [toom.de/3dds](http://toom.de/3dds)

#### Kundenservice



#### Wir sind für dich da:

**Kundenhotline 0221 - 46706710 (Mo. - Sa. 7.00 - 22.00 Uhr)  
oder per Mail an [service@toom.de](mailto:service@toom.de)**



**BOSCH**

*Ein Akkusystem -  
maximale  
Möglichkeiten!*

PROFESSIONAL  
**18V**  
SYSTEM

ULTIMATIVE  
PERFORMANCE.  
MAXIMALE  
FREIHEIT.

It's in your hands. Bosch Professional.

**Pack's an**

Die passenden Bosch Professional Maschinen  
für deine Bauprojekte findest du im Katalog  
ab S. 14.

**toom**   
Respekt, wer's selber macht.