

# Wohlfühl

Bad & Küche 2021/22

Voll im Trend!

Lass dich von der dunklen orientalischen Badwelt des Hamam faszinieren!  
ab Seite 26

Plätze!

## Bad

Entdecke, wie du mehr aus deinem Bad machst

## Fliesen

Begeistere dich für vielfältige Boden- & Wandfliesen

## Küchen

Mach deine ganz eigenen Küchenideen wahr

**toom**   
Respekt, wer's selber macht.

Außerdem: Sanitär, Zubehör und viele hilfreiche Tipps und Services





**MIX**  
Papier aus verantwortungsvollen Quellen  
FSC® C020233



# Frisch inspiriert!

Dein Zuhause ist für dich vielleicht auch der schönste Ort der Welt. Hier kannst du dich wohlfühlen, Freunde treffen, dich verwirklichen oder einfach abschalten. Aber auch der schönste Platz braucht ab und zu ein Update.

Vielleicht hast du schon mal über eine kleinere oder größere Veränderung für deine Küche oder dein Bad nachgedacht? Dann ist jetzt der beste Moment dafür: Lass dich dazu frisch inspirieren!

Entdecke neue Einrichtungskombinationen für dein Bad, die dir helfen, Platz zu schaffen für die vielen Dinge, die du und deine Familie tagtäglich brauchen. Mit dem Einbau eines neuen Waschbeckens, einer Badewanne oder Einbaudusche wird ein unauffälliges Bad schnell zum Highlight mit Wellness-Feeling! Vielleicht träumst du auch davon, deinem Home-Spa einen speziellen Style zu verleihen? Mit Böden aus dunklem Granit, Ornament- und Mosaikfliesen für die Wände, schwarzen Armaturen und Waschtischen aus Stein oder Keramik. Wir zeigen dir, wie du dein Badezimmer in einen Raum aus „1001 Nacht“ verwandelst (ab Seite 26).

Vielfältig sind auch unsere Angebote zu Boden- und Wandfliesen (ab Seite 128). Die Auswahl an Formen, Oberflächen und Farben ist riesig. Daneben haben wir eine Menge Hintergrundwissen wie z. B. eine kleine Fliesenkunde oder Tipps zum erfolgreichen Verlegen von Fliesen für dich vorbereitet. Freu dich drauf!

Eine riesige Palette kreativer Möglichkeiten erwartet dich auf unseren Küchenseiten. Lass dir die perfekten Zutaten einer modernen Küche aufzeigen: Schränke in vielfachen Kombinationsmöglichkeiten, Einbaugeräte, Spülen, Armaturen sowie umfangreiches Zubehör. Darüber hinaus gibt's viele Tipps zum Selbermachen und Energiesparen. Natürlich lassen wir dich als Selberrmacher dabei nicht allein: Unser Handwerkerservice hilft dir jederzeit bei Beratung, Planung und Umsetzung.

Du siehst, es gibt jede Menge zu entdecken. Wir wünschen dir viel Spaß beim Planen und Gestalten deines neuen Bads oder deiner neuen Küche.

## Dein toom Team

Alle im Katalog angegebenen Preise sind Abholpreise in Euro. Sie beziehen sich nur auf den abgebildeten Artikel ohne Zubehör und Dekoration, sofern dies nicht ausdrücklich in der Artikelbeschreibung aufgeführt ist. Die Preise gelten generell bis zum Erscheinen einer neuen Auflage, längstens jedoch bis zum 31.03.2022. Irrtümer und Preisänderungen vorbehalten. Aktuelle Preise und Lieferzeiten erfragen Sie bitte in Ihrem toom Baumarkt. Eine Lieferung innerhalb Deutschlands (Festland) ist bei fast allen Artikeln möglich. Drucktechnisch bedingte Farbabweichungen von den Originaltönen sind möglich. Alle Maße sind ca.-Angaben. Die Angebote erhalten Sie in allen teilnehmenden toom Baumärkten. Alle Artikel sind erhältlich, solange der Vorrat reicht.

IMPRESSUM  
Herausgeber, Redaktion: toom Baumarkt GmbH, Humboldtstr. 140 - 144, 51149 Köln, Name und Anschrift der Partnermärkte finden Sie unter [toom.de/mein-markt](http://toom.de/mein-markt). Dieser Katalog sowie alle in ihm enthaltenen Beiträge und Abbildungen sind urheberrechtlich geschützt. Jede Verwendung bedarf der Zustimmung des Herausgebers.



**Tagesaktuelle Preise  
unter [toom.de](http://toom.de) oder in  
deinem toom Baumarkt**



# Inhalt

## Bad & Küche 2021/22

192 Seiten Produktvielfalt, individuelle Tipps und bester Service – im Katalog und unter

[toom.de](https://www.toom.de)



Armaturen,  
die begeistern

Badewannen  
in rund und eckig  
ab Seite

80

Bade-  
meister!

Finde alles für dein  
perfektes Wohlfühlbad!  
Ab Seite 12.

## Nachhaltigkeit

08

**Eine nachhaltige Unternehmenskultur und ein zukunftsorientiertes Denken liegen uns am Herzen. Hier erfährst du mehr!**

66

**Wasser nachhaltig genutzt!**

Wertvolles Wissen rund um einen nachhaltigen Verbrauch von Wasser.

170

**Grünes Küchenglück!**

Hol dir wertvolle Energiespartipps für die Umwelt und deinen Geldbeutel.

## Bad & Zubehör

14

**Badmöbel**

Alles am Platz: Hier findest du Badmöbelserien und Kombinationen für dein Bad.

38

**Kleine Kniffe, große Wirkung**

Entdecke kreative Ideen zum Selbermachen.



44

**Badaccessoires**

Mach dein Bad wohnlich: mit ausgesuchten Accessoires, die nicht nur nützlich, sondern auch richtig trendig sind.

59

**Duschwände & Duschen**

Finde deinen Duschliebling in Größe, Farbe und Ausführung.

69

**Brausen & Duschsäulen**

Erfahre mehr über unsere Duschsets, die dir beim Wassersparen helfen.

84

**Waschtische & WCs**

Halten viel aus und machen richtig was her: Keramiken für die tägliche Pflege.

102

**Armaturen**

Ob funktional, edel oder ungewöhnlich: diese Armaturen sind echte Glanzstücke.

112

**Rund um die Installation**

Damit alles passt und dicht bleibt.

handbemalte  
Accessoires  
für dein Bad







Fliesen in allen möglichen Größen, Farben und Formen. Kleine Fliesenkunde ab Seite

130



## Fliesen

- 130 Fliesenkunde**  
Finde aus der riesigen Auswahl, den verschiedenen Formaten und Farben das Passende. Wir sagen dir wie.
- 132 Boden- & Wandfliesen**  
Erste Wahl für einen tollen und langlebigen Look zu Hause.
- 146 Pack die Farbrolle aus**  
Wissenswertes über einen Wandanstrich bzw. Fliesenanstrich im Badezimmer.
- 148 Wandfliesen**  
Ob matt, glänzend oder mit Mustern – deine Wände werden sich über Variationen freuen.
- 150 Retro- & Mosaikfliesen**  
Jetzt wieder voll im Trend.
- 154 Fliesen-Service & toom Selberrmacher-Magazine**



Damit ihr auch genügend Platz habt: Oberschränke ab Seite

167

## Küche & Zubehör

- 158 Küchenkombinationen**  
Finde deine passende Küchenkombination mit Schrankgrößen, Fronten und Arbeitsplatten.
- 165 Einbaugeräte**  
Hier findest du dein passendes Einbaugerät – ob Einbaueherd, Kochfeld oder Abzugshaube.
- 174 Spülen & Armaturen**  
Glänzende Aussichten bekommt deine Küche mit diesen hochwertigen Armaturen.
- 182 Einfach selbst gebaut!**  
Bau dir in der Küche ein individuelles Rack für Töpfe, Pfannen und Geräte.

## Services

- 186 Unser Team – unsere Services**  
Du brauchst einen bestimmten Artikel, dir fehlt ein wichtiges Gerät oder ein geeigneter Transporter? Hier kann dir unser Service weiterhelfen. Mehr zu unseren Services auf diesen Seiten.

Fliesen in Holzoptik haben viele Vorteile!



# Von uns für dich: die toom Vorteilskarte!



Jetzt unter [toom.de](http://toom.de)  
anmelden und  
**15 % Willkommensrabatt\*** sichern!

## Alle Vorteile in einer Hand.

### Spare bares Geld mit vielen Aktionen und Angeboten.

**Willkommensrabatt**  
mit 15 % auf einen Artikel deiner Wahl\*  
Mehrere jährlich **exklusive Rabatte und Produktangebote** per E-Mail oder Post



(Abb. beispielhaft)

### Bis zu 10 % sparen

Schon ab einem Jahresumsatz von **1.000 €** erhältst du einen Bonus, der sich sehen lassen kann.

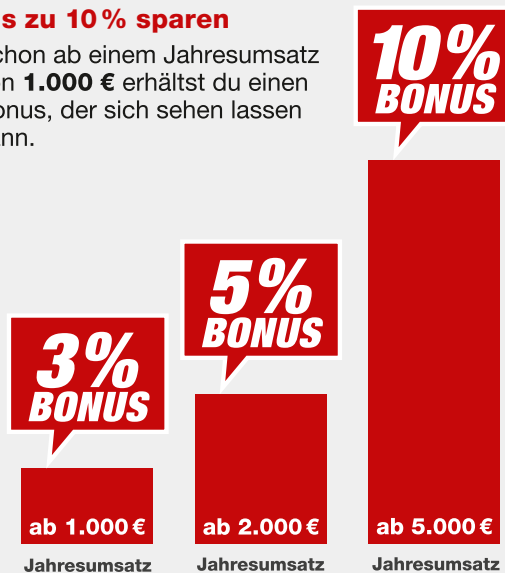

## Weitere Vorteile und Funktionen deiner toom Vorteilskarte:



### Transporter günstig mieten:

Als Vorteilskartenbesitzer sparst du satte Prozente auf jede Transporter-Anmietung und zahlst statt **10,95 €** nur **8,95 €** pro Stunde.

Weitere Partnerangebote bei unseren Kooperationspartnern.



### Alles im Blick:

Deinen aktuellen Jahresumsatz und weitere Informationen findest du jederzeit in deinem persönlichen Log-in-Bereich unter [toom.de/vorteilskarte](http://toom.de/vorteilskarte)



### Die toom App:

Ob digitale Vorteilskarte, das große toom Sortiment, Marktinformationen oder DIY-Inspirationen – all das findest du **in deiner toom App!**\*\* Jetzt downloaden!

Einfach im Markt den Antrag ausfüllen und abgeben oder unter [toom.de](http://toom.de) registrieren – und schon erhältst du deine sofort einsatzbereite toom Vorteilskarte.

\* 15 % Rabatt auf einen Artikel deiner Wahl; ausgenommen sind Artikel aus Ziffer 3.3 der AGB; Coupon wird innerhalb von vier Wochen nach Registrierung zugesandt.  
\*\* Mehr unter [toom.de/app](http://toom.de/app)



# Vertrauen ist gut. Garantien sind besser!

Egal, ob du nur kurz ein Regal anschrauben oder erst noch das Haus drum herum bauen musst: Auf toom kannst du dich verlassen. Das versprechen wir nicht nur, das garantieren wir auch: mit der **toom 3-fach-Garantie**.\*



## Die kostenlose Garantieverlängerung

Was du bei uns kaufst, hält richtig was aus. Deshalb gibt es auf alle Artikel der „toom Qualitätsmarke“ und auf alles, was einen Elektro- oder Kraftstoffmotor hat, 5 Jahre toom

**Qualitätsgarantie!** Im – unwahrscheinlichen – Falle eines Falles musst du dich also nicht lange herumärgern. Leg uns einfach Ware und Kassenbon auf den Tresen und wir regeln die Sache. Du bekommst eine kostenlose Reparatur, ein Austauschgerät oder dein Geld zurück.



## Umtausch ohne Wenn und Aber

So weit, so einfach. Aber was, wenn das gekaufte Produkt zwar richtig gut funktioniert, aber trotzdem das falsche ist? Kein Problem dank unserer **Umtauschgarantie!** Solltest du zu

Hause feststellen, dass die neue Duschwanne „Aruba“ leider so gar nicht zu den Fliesen in „Malta Beige“ passt, kannst du ganz entspannt bleiben. Bei uns gekaufte Ware kannst du innerhalb von drei Monaten zurückgeben. Ohne Wenn und Aber! Aber bitte mit Kassenbon. Den brauchen wir auch hier für den Papierkram.



## Produkt woanders günstiger gesehen?

Und wenn wir schon beim Thema Kassenbon sind: So hoch unsere Qualität ist, so niedrig sind unsere Preise. Solltest du innerhalb von 14 Tagen ab Kaufdatum eines unserer

Produkte bei einem anderen Händler günstiger entdecken, machen wir dir sofort den gleichen Preis. Na, was sagst du dazu? Wir sagen ganz einfach **Tiefpreisgarantie**.

An dieser Stelle ein Hinweis aus der Rechtsabteilung: Natürlich haben auch unsere Garantien gewisse Grenzen. Wenn du deinen Gartenschlauch als Abschleppseil benutzt hast oder im Herbst deine verblühten Stiefmütterchen reklamieren willst, müssen selbst wir passen. Die genauen Details kannst du jederzeit online einsehen.

Ansonsten gilt: Wenn du dein nächstes Vorhaben mit einem Einkauf bei toom beginnst, bist du dreifach garantiert auf der sicheren Seite. Gern kannst du uns auch im Internet besuchen:

[toom.de/garantien](https://toom.de/garantien)

\* toom gewährt 5 Jahre Garantie ab Kaufdatum auf Artikel der toom Qualitätsmarke sowie auf alle elektromotor- und kraftstoffbetriebenen Maschinen. Ausgenommen sind Akkus, Batterien, Pflanzen, Leuchtmittel und Verschleißteile sowie Mängel und Abnutzungserscheinungen, die durch gebräuchlichen Verschleiß, unsachgemäße Bedienung oder vorsätzliche bzw. fahrlässige Beschädigung entstanden sind. Garantie gilt für gekaufte Ware ab dem 1. März 2017. Umtauschgarantie gilt für ungenutzte Ware innerhalb von drei Monaten nach Kauf bei Vorlage des Kassenbons. Ausgenommen sind Sonderanfertigungen, Serviceleistungen, Zuschnittware, Pflanzen, lebende Tiere und Gutscheinkarten. Tiefpreisgarantie gilt, sofern du innerhalb von 14 Tagen ab Kaufdatum einen identischen Artikel bei einem anderen nationalen Händler in der Region, im Umkreis von 30 km oder online bei einem nationalen Bau- markt Wettbewerber günstiger findest. Dann erstatten wir dir direkt und unkompliziert den Differenzbetrag. Als Nachweis genügen der Kassenbon sowie ein Beleg des günstigeren Preises (Foto, Prospekt). Die Garantie gilt nicht für Sonderanfertigungen sowie Serviceleistungen und ist nicht mit der toom Vorteilskarte und toom-eigenen Rabatten sowie Rabatten und Abverkaufsaktionen der Wettbewerber kombinierbar.



# Respekt, wer an die Zukunft denkt.

Nachhaltigkeit und verantwortliches Handeln im Sinne der Umwelt und Gesellschaft sind wichtige Bestandteile unserer Unternehmenskultur. Nachhaltigkeit umfasst bei uns den fairen und vertrauensvollen Umgang mit Mitarbeitern, die Schonung von Ressourcen, soziales Engagement sowie das Angebot von umweltfreundlicheren und sozialverträglicheren Produkten.

## Unsere Nachhaltigkeitsstrategie basiert auf 4 Säulen.



### Grüne Produkte

Wir bei toom bauen unser Angebot an nachhaltigeren Produkten kontinuierlich aus. Dabei gilt höchste Sorgfalt bei der Auswahl der Lieferanten, damit Umwelt- und Sozialstandards und hohe Qualitätsanforderungen eingehalten werden.



### Energie, Klima, Umwelt

Wir haben uns zum Ziel gesetzt, unseren ökologischen Fußabdruck zu verringern, indem wir die Treibhausgasemissionen pro Quadratmeter Verkaufsfläche bis zum Jahr 2022 um 50 % gegenüber 2006 reduzieren. Dafür betreiben wir z. B. schon jetzt unsere Märkte zu 100 % mit zertifiziertem Grünstrom.



### Gesellschaftliches Engagement

Wir engagieren uns für soziale Projekte, Vereine, Schulen und Kindergärten. Dazu gehören unter anderem lokale Partnerschaften mit Werkstätten der Lebenshilfe, eine Zusammenarbeit mit Little Home e. V. zur Unterstützung Obdachloser und Umweltprojekte zum Insektenschutz.



### Mitarbeiter

Wir unterstützen unsere Mitarbeitenden und Führungskräfte in jeglichen Lebensphasen für eine bessere Vereinbarkeit von Beruf und Privatleben. Dazu wurden wir als erster Baumarkt Deutschlands mit der Zertifizierung „audit berufundfamilie“ ausgezeichnet.





## Unsere nachhaltigen Auszeichnungen.

Für unser nachhaltiges Engagement haben wir von Focus Money das Prädikat „Testsieger“ erhalten und wurden als „Bester Nachhaltigkeits-Baumarkt“ ausgezeichnet.



Sieger „best of eco“  
BHB-Branchenaward 2020



## So schützt du Mensch und Umwelt mit unseren PRO PLANET-Produkten.



Das PRO PLANET-Label findest du u. a. auf zahlreichen Produkten der toom Eigenmarken. Das Label der REWE Group steht für Produkte, die ökologisch und sozial nachhaltiger produziert worden sind und dient so als Orientierung für einen nachhaltigen Einkauf. Das PRO PLANET-Engagement folgt einem ganzheitlichen Ansatz zur Verbesserung der Nachhaltigkeit in der Lieferkette der Eigenmarkenprodukte. Hierbei findet eine enge Zusammenarbeit mit dem Fachbeirat Nachhaltigkeit statt, einem Gremium aus unabhängigen Experten und Vertretern von Nichtregierungsorganisationen. Der Fachbeirat entscheidet über die Voraussetzungen zur Vergabe des PRO PLANET-Labels.

### Produkte mit Mehrwert

Direkt unterhalb der Weltkugel steht bei jedem Produkt der Nachhaltigkeitsbeitrag. Dieser beschreibt die wesentliche Herausforderung für das Produkt, die durch die PRO PLANET-Maßnahmen gelöst oder reduziert wird.



Das Label von  
toom Baumarkt  
für nachhaltigere  
Produkte

### Einkauf mit Transparenz

Unser PRO PLANET-Label bietet dir Orientierung für einen nachhaltigeren Einkauf: toom Produkte, die dieses Label tragen, sind sozial und ökologisch nachhaltiger produziert. Auf [pro-planet.info](http://pro-planet.info) findest du alle wichtigen Informationen rund um die PRO PLANET-Produkte.

Weitere Labels für nachhaltigere Produkte:



Fair Trees®  
ein Fair Trade-Weihnachtsbaum





Gut für mich.

Gut für die Umwelt.

Gut für mein Portemonnaie.

# Grün handeln - der Umwelt zuliebe!

## Unsere guten, grünen und günstigen Produkte.

Wir bauen unsere Angebote an nachhaltigeren Produkten kontinuierlich aus. Dabei gilt höchste Sorgfalt bei der Auswahl der Lieferanten, damit Umwelt- und Sozialstandards und auch die hohen Qualitätsanforderungen eingehalten werden. Zudem steht bei uns die Suche nach alternativen, umweltverträglicheren Produkten im Fokus der Sortimentsgestaltung. Unabhängig davon, für welche unserer Produkte oder Services du dich entscheidest: Wir respektieren alle deine Vorhaben und bieten dir gute und grüne Artikel zu günstigen Preisen.



Spätestens **ab dem Jahr 2025** bieten wir nur noch **torffreie Erden** an. Bis dahin reduzieren wir die Torfanteile in unseren Erden weiterhin stetig und erhöhen die Anzahl torffreier Produkte.

Alle Holzschutz-  
produkte von toom  
sind **auf Wasserbasis**.

Besonders **nährhafte Pflanzen** für Bienen, Schmetterlinge & Co garantieren die nützlingsfreundlichen Pflanzen von toom.



Seit Ende 2020 sind die meisten der toom Buntdispersionen **konservierungsmittelfrei**.



Weitere Infos zum Thema Nachhaltigkeit unter  
[toom.de/nachhaltigkeit](https://toom.de/nachhaltigkeit)



PEFC  
 PEFC06-01-0136  
 Förderung nachhaltiger  
 Waldwirtschaft  
 www.pefc.de



FSC® N002770

Für die Herstellung von  
 PRO PLANET Holzprodukten  
 werden ausschließlich  
 FSC- und PEFC-zertifizierte  
 Hölzer verwendet.

toom Greenvinyl:  
 Vinylboden  
 ohne PVC und  
 Weichmacher

Alle toom Weißdispersionen  
 werden in Recyclateimern\*  
 geliefert. Seit April 2020 sind  
 Premiumweiß, Komfortweiß  
 und Superweiß konservie-  
 rungsmittelfrei.



Xertifix-zertifizierte Steine  
 werden unter fairen Arbeits-  
 bedingungen hergestellt.

Fairtrade-Zertifizierung für bessere  
 Arbeits- und Lebensbedingungen der  
 Arbeiterinnen und Arbeiter auf den  
 Stecklingfarmen in Afrika.



Für bessere soziale  
 Bedingungen  
 Das Label von  
 toom Baumarkt  
 für nachhaltigere  
 Produkte

\* Recyclat-Eimer bestehen aus 100 % recyceltem Kunststoff



# Mein Badeort!



*Das Bad ist einer der wichtigsten Räume in jedem Zuhause. Nicht nur, weil es häufig genutzt wird – es ist für viele ein individueller Ort, der möglichst Luxus und Wohlfühl-atmosphäre ausstrahlen sollte. Auch kleinste Badezimmer können durch tolle Fliesen-muster, stylische Waschtische mit Armaturen oder raffinierte Unterschränke zu einem echten Hingucker werden. Mach einfach mehr aus deinem Badezimmer!*



# Bad & Zubehör

Badmöbel	14	WC-Sitze	92
Spiegel	40	Vorwandelemente & Betätigungsplatten	98
Badaccessoires	44	Armaturen	102
Badhelfer	53	Schläuche	112
Duschwände	59	Eckventile & Waschbeckenzubehör	113
Duschen	61	Abflussreiniger	114
Duschablaufrippen	68	Rohrleitungen & Dichtungen	115
Duschsäulen & Brausen	69	Verbindungsschläuche & Hahnverlängerungen	116
Thermostate	72, 110	Innenentwässerung & Lüftungstechnik	117
Bade- & Duschwannen	80	Kupferrohre	118
toom Handwerker-service	82, 100	Durchlauferhitzer & Warmwasserspeicher	122
Waschtische & WCs	84		
Spülkästen	91		

**toom**

Respekt, wer's selber macht.



# Sofort wohlfühlen!

## Ideen für dein Bad

### Du hast die Wahl.

So schaffst du Platz und Stauraum in deinem Badezimmer: Hängeschränke, Stand- oder Unterschränke für den Waschtisch eignen sich hervorragend zum Aufbewahren von Utensilien, die für die tägliche Pflege und Hygiene genutzt werden.

Helle Badmöbel schaffen eine freundliche Atmosphäre und können dein Bad optisch vergrößern. Solltest du dabei über einen neuen Waschtisch oder eine Armatur nachdenken: kein Problem. Du hast die Wahl zwischen Modellen mit verschiedensten Materialien, ungewöhnlichen Formen oder besonderen Beschichtungen. Lass dich auch von unseren Duschwänden ab Seite 59 inspirieren – es lohnt sich!

#### 1. Eckeinstieg „Paola“

5-mm-Klarglas, Rahmen verchromt, Höhe 190 cm, **80 x 80 / 90 x 90 cm**, Art.-Nr. 5150012

je **199,99**

#### 2. Duschwanne „Samos“

Duschwannenträger „Samos“ ca. **80 x 80 cm**,

Art.-Nr. 5052311

**59,99**

Duschwanne „Samos“ ca. **80 x 80 x 6 cm**,

Art.-Nr. 5050518

**99,99**

#### 3. Duschsäule „Samoa“

verchromt, grau, mit Thermostat und Verbrühschutz, Antikalkknoppen, Art.-Nr. 5450606

**139,99**

#### 4. Greenvinyl „Eiche Natur“

3,8 mm stark, 129 x 17,3 cm (LxB), Holznachbildung, wasserresistent und feuchtraumgeeignet, strapazierfähig, NK 31, auch für gewerbliche Nutzung geeignet, 10 Jahre Garantie, Art.-Nr. 7741299

**m<sup>2</sup> 21,99**

Paket (2,901 m<sup>2</sup>) **63,78**

#### 5. Waschbeckenunterschrank „Florida“

ca. 65 x 56 x 33 cm (BxHxT), Art.-Nr. 5350577

**39,99**

#### 6. Hängeschrank „Florida“ \*

ca. 35 x 48 x 22 cm (BxHxT), Art.-Nr. 5350579

**35,99**

#### 7. Standschrank „Florida“ \*

ca. 35 x 89 x 33 cm (BxHxT), Art.-Nr. 5350580

**69,99**

#### 8. Hochschrank „Florida“ \*

ca. 35 x 188 x 33 cm (BxHxT), Art.-Nr. 5350575

**79,99**

#### 9. Spiegelschrank „Riva“ \*

ca. 60 x 60 x 14,5 cm (BxHxT), inkl. LED-Aufsatzleuchte, verchromt, 5 W, 350 lm, innenliegender Schalter und Steckdose, Art.-Nr. 5350729

**64,99**

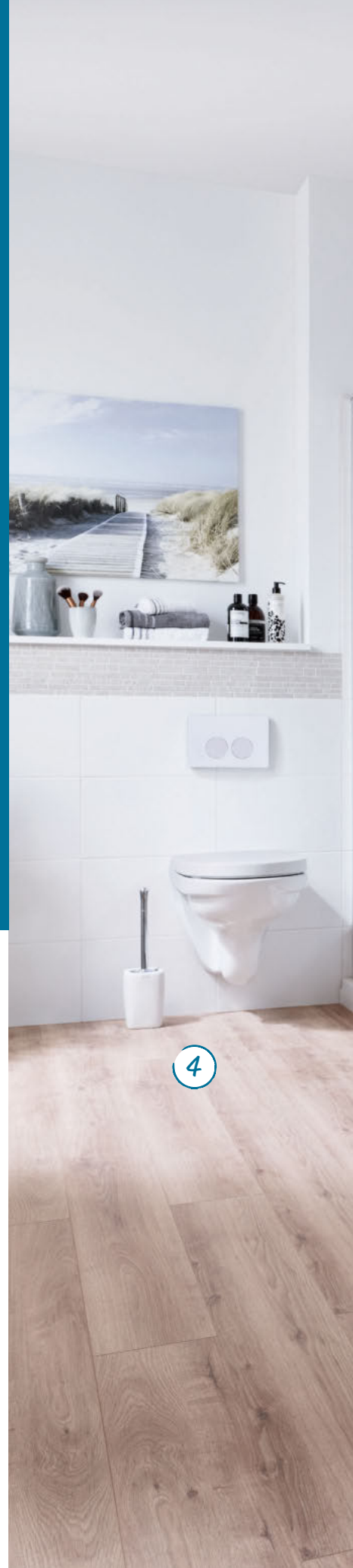





**Lieferservice**

**Liefers lassen und loslegen.**

Planst du ein großes Projekt und hast keine Zeit, dir extra einen Transporter zu mieten? Mit dem Service zur Anlieferung ist das jetzt kein Problem mehr.

Alles zum Thema Service findest du unter

[toom.de/service](https://toom.de/service)

\*Nur auf Bestellung erhältlich, nicht in allen Märkten verfügbar (Abholpreise).



# Top kompakt!



## Komplettbad „Elba“ \*

Waschtischunterschrank mit 4 Türen und Handtuchhalter, Mineralgusswaschtisch, Spiegel mit 2 Ablagen und Beleuchtung, 2x LED-Einbaustrahler, 12 V, 4 W, 240 lm, Tageslicht 4.200 K, inkl. Schalter und Steckdose, 2 Hängeschränke, ca. 130x180x51,5 cm (BxHxT) (o. Armatur u. Deko),  
**weiß**, Art.-Nr. 5351276 **469,99**  
**anthrazit**, Art.-Nr. 5351495 **469,99**



*anthrazit*



*anthrazit*

## Komplettbad „Wien 2“ \*

Keramikbecken, Waschtischunterschrank mit 2 Türen und 3 Auszügen, Hängeschrank, Spiegelwand mit Ablage und Beleuchtung, 2x LED-Einbaustrahler, 12 V, 4 W, 240 lm, Tageslicht 4.200 K, inkl. Schalter u. Steckdose, ca. 86 x 182 x 51,5 cm (BxHxT),  
**weiß**, Art.-Nr. 5351277 **229,99**  
**anthrazit**, Art.-Nr. 5351494 **229,99**



So funktioniert's!

## Badmöbel fachgerecht montieren

Wer neue Badmöbel kauft und diese selbst aufbaut, spart dabei Kosten. Mit etwas Geduld und passendem Werkzeug ist das auch unproblematisch – wir zeigen, worauf man achten sollte.

### Aufbau

Bevor es ans Montieren geht, eine Ablagefläche von ca. 2 m<sup>2</sup> einplanen. Eine weiche Unterlage auslegen, damit beim Aufbau nichts kaputt geht, und einen Staubsauger bereitstellen. Die Montage des Badmöbels mittels der Aufbauanleitung durchführen. Ein Kreuzschlitzschraubendreher sowie ein Imbusschlüssel sind immer eine Hilfe.

### Schrank aufhängen

Zur Montage eines Schrankes an der Wand mit einer Wasserwaage an der Wand Befestigungslöcher markieren. Bei Fliesen die Bohrlöcher, wenn möglich, in die Fugen planen. Dahinter laufende Wasser- und Stromleitungen beachten! Für eine Bohrung in Fliesen solltest du die Fliese ankörnen und mit einem Fliesenbohrer diese in langsamer Drehzahl durchbohren. Die dahinter liegende Wand sollte mit einem Steinbohrer durchbohrt werden. Plane für die Bohrlöcher einen passenden Dübel ein! Dein toom Baumarkt hat neben einfachen Spreizdübeln auch Klapp-, bzw. Hohlraumdübel sowie Schwerlastdübel im Sortiment. Lass dich dazu umfassend von unseren Mitarbeitern beraten!

Das kaufst du für einen Aufbau einplanen.



Handwerker-Service



**Wenn's mal nicht selber funktioniert:**

Unser Handwerkservice hilft bei Beratung, Planung und Umsetzung. Zu einem festen Pauschalpreis und sogar mit 5 Jahren Gewährleistung! Alles zum Thema Service findest du unter

[toom.de/service](https://toom.de/service)



## Der Schlüssel zu deiner toom Welt.

### Die toom App

Jetzt neu im App Store.

[toom.de/app](https://toom.de/app)



Deine digitale Vorteilskarte, das umfangreiche toom Sortiment, Informationen zu deinem Markt, hilfreiche Ratgeber und vielfältige Inspirationen – all das findest du in der toom App! Jetzt downloaden! Mehr Informationen findest du unter [toom.de/app](https://toom.de/app)



**toom**  
Respekt, wer's selber macht.



# Alles am Platz!



1



4



## Badmöbelserie „Sven“\*

Eiche, hell, Nachbildung, weiß, matt, zerlegt

### 1. 2 Holzregale

30x30x14,5 cm (BxHxT),  
Art.-Nr. 5351262

29,99

### 2. Spiegelschrank

1-türig, 3 offene Fächer, vormontiert,  
ca. 65x65x16,5 cm (BxHxT),  
Art.-Nr. 5351266

59,99

### 3. Waschbeckenunterschrank

1 Tür, 3 offene Fächer, Holzfüße, Metallgriff,  
ca. 65x67,6x33 cm (BxHxT),  
Art.-Nr. 5351263

49,99

### 4. Midischrank

1 Tür, 2 Schubladen, Holzfüße, Metallgriffe,  
ca. 31,5x110,2x33 cm (BxHxT),  
Art.-Nr. 5351265

79,99

**Miettransporter-Service**



**Das passende Fahrzeug für dein großes Vorhaben.**

Miete dir einen Transporter direkt in deinem toom Baumarkt! Entweder stundenweise oder pauschal für das Wochenende gegen eine kleine Mietgebühr, um deinen toom Einkauf schnell und bequem nach Hause zu transportieren.

Alles zum Thema Service findest du unter

[toom.de/service](https://toom.de/service)





## Badmöbelserie „Blake“ \*

trendteam  
smart living

in Weiß, Absetzungen weiß oder San Remo Eiche-Nachbildung, mit zwei Blenden in San Remo Eiche-Nachbildung und Weiß zur individuellen Farbgestaltung

- 1. Hochschrank**  
ca. 36 x 191 x 31 cm (BxHxT),  
weiß, Art.-Nr. 5251192 109,99
- 2. Waschbeckenunterschrank**  
ca. 60 x 56 x 34 cm (BxHxT),  
weiß, Art.-Nr. 5251193 74,99
- 3. Spiegelschrank**  
ca. 60 x 77 x 17 cm (BxHxT),  
weiß, Art.-Nr. 5251194 99,99
- 4. Hängeschrank**  
ca. 36 x 77 x 24 cm (BxHxT),  
weiß, Art.-Nr. 5251195 59,99
- 5. Standschrank**  
ca. 36 x 79 x 31 cm (BxHxT),  
weiß, Art.-Nr. 5251196 74,99



5  
inkl.  
Wechsel-  
blende



## Badmöbelserie „Sol“ \*

Front weiß, lackiert, Korpus Melamin, Scharniere der Türen und die Laufleisten der Schubladen aus Metall, Kanten sind gesofet, die Einlegeböden in den Schränken sind höhenverstellbar

- 1. Hochschrank**  
ca. 35 x 191 x 31 cm (BxHxT),  
Art.-Nr. 5351232 159,99
  - 2. Waschbeckenunterschrank**  
stehend, ca. 67 x 60 x 36 cm (BxHxT),  
Art.-Nr. 5351233 99,99
  - 3. Spiegelschrank**  
ca. 67 x 73 x 18 cm (BxHxT),  
Art.-Nr. 5351234 99,99
  - 4. Hängeschrank**  
ca. 35 x 73 x 23 cm (BxHxT),  
Art.-Nr. 5351235 59,99
  - 5. Standschrank**  
ca. 35 x 89 x 31 cm (BxHxT),  
Art.-Nr. 5351237 79,99
- Waschbeckenunterschrank** (o. Abb.)  
hängend, ca. 67 x 52 x 36 cm (BxHxT),  
Art.-Nr. 5351233 99,99



inkl.  
Wechsel-  
blenden



Weitere Badmöbel findest du unter

[toom.de/badmoebel](https://toom.de/badmoebel)

\*Nur online oder im Markt bestellbar (Abholpreise)



# Gästebad-Set „Tao“ \*

wandhängend, zerlegt zur Selbstmontage,  
inkl. gedämpfter Scharniere

## 1. Spiegelement

Spiegelheizung (antibeslagend), mit  
Sensorschalter für Spiegelheizung und  
LED-Beleuchtung, mit zwei USB-Ports,  
Gesamtmaße 60 x 80 x 3 cm (BxHxT),  
Art.-Nr. 5351420 **119,99**

## 2. Keramikwaschbecken

weiß, 55 x 10 x 33 cm (BxHxT),  
Art.-Nr. 5351421 **79,99**

## 3. Waschtischunterschrank

mit zwei gedämpften Türen, Front/  
Korpus in Anthrazit, zwei stabile Metall-  
griffe in Chromglanz, 51 x 55 x 32 cm  
(BxHxT),  
Art.-Nr. 5351422 **119,99**

Set **319,97**

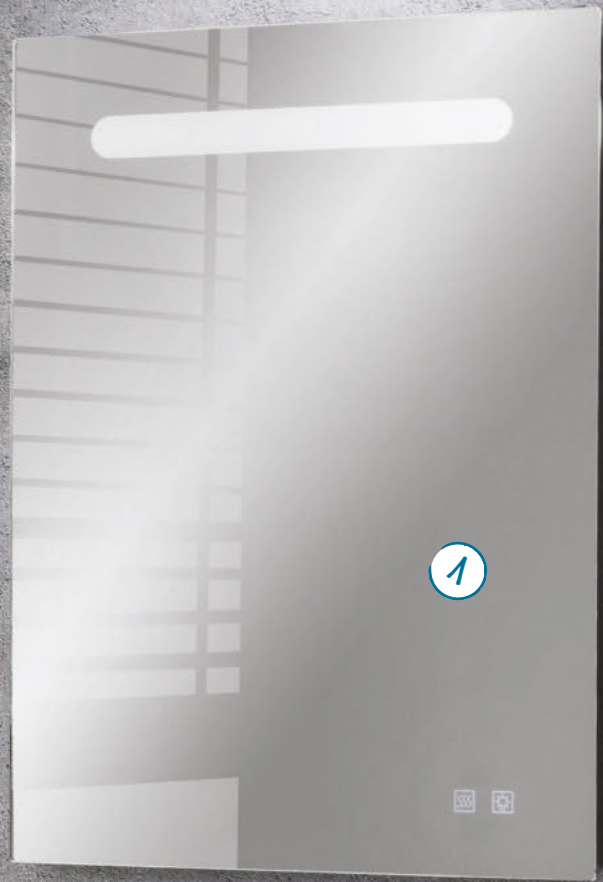

*auch in Weiß  
erhältlich*

**Finanzierung**

**0%**

### 0%-Finanzierung

Einfach und bequem finanzieren.

- Ab einem Einkaufswert von 199€
- Laufzeiten wählbar zwischen 10 und 24 Monaten
- Ohne Anzahlung, ohne Zusatzkosten, direkt im Markt abschließen

Alles zum Thema  
Finanzierung findest du unter

**[toom.de/finanzierung](https://toom.de/finanzierung)**

0,00 % effektiver Jahreszins bei einer Vertragslaufzeit zwischen 10 und 24 Monaten. Ab einer Finanzierungssumme von 199 €. Monatliche Mindestrate 10 €. Vermittlung erfolgt ausschließlich für unseren Finanzierungspartner TARGOBANK AG, Kasernenstraße 10, 40213 Düsseldorf.





## Badmöbelserie „Aura“ \*

wandhängend, teilweise vormontiert, gedämpfte Scharniere und Schubladen, Spiegelschrank mit umlaufendem LED-Licht, Korpus/Front aus Halifax-Eiche-Nachbildung, modernes Glasbecken, LED-Hochschrank mit umlaufender LED-Beleuchtung, Türgrifflos für mehr Eleganz

### 1. Spiegelschrank

vormontiert, mit Sensorschalter, grifflos, Anschlag links, ca. 52x63x14 cm (BxHxT), Art.-Nr. 5351220 **199,99**

### 2. Glaswaschtisch

weiß, ca. 60x1,5x42,5 cm (BxHxT), Art.-Nr. 5351221 **159,99**

### 3. Waschtischunterschrank

zerlegt, 2 Schubladen, 2 Metallgriffe in Chromglanz, ca. 59x60x41,5 cm (BxHxT), Art.-Nr. 5351222 **249,99**

### 4. LED-Hochschrank

vormontiert, mit Sensorschalter, grifflos, Türöffnung links und rechts verwendbar, ca. 40x160x26 cm (BxHxT), Art.-Nr. 5351223 **299,99**

*auch in Weiß erhältlich*



## Gästebad-Set „X2“ \*

wandhängend, vormontiert, inkl. gedämpfter Scharniere, bestehend aus Spiegelement, Keramikwaschbecken und Waschbeckenunterschrank, mit offenem Seitenfach für WC-Rollen, als Handtuchhalter oder zusätzlicher Stauraum, Korpus weiß, Front hochglänzend weiß, Spiegelement mit Alurahmen

### 1. Spiegelement

Montage hochkant oder quer möglich, ca. 40x55x2 cm (BxHxT)

### 2. Keramikwaschbecken

weiß, ca. 40,5x9,5x22,5 cm (BxHxT)

### 3. Waschbeckenunterschrank

Anschlag rechts, mit integriertem WC-Rollen-/Handtuchhalter links, ca. 40x47,5x22 cm (BxHxT)

Bestellung nur als Komplettblock möglich, Art.-Nr. 5351224

Set **189,99**



2



auch in Weiß

1



5

3

4

## Badmöbelserie „B.clever“\*

wandhängend, gedämpfte Scharniere und Schubauszüge, Korpus und Front in „Alaska Esche“-Nachbildung, wahlweise auch Korpus in Weiß, matt, Front hochglänzend weiß und Korpus und Front in „Ulme Madera“-Nachbildung, zerlegt zur Selbstmontage, auch in den Breiten 90 und 120 cm (Letztere als Single- oder Doppel-Becken-Lösung) erhältlich

### 1. Spiegelschrank

1 Tür, 2 Glaseinlegeböden, LED-Beleuchtung, kaltweiß, 12 V/5,25 W (LED-Band austauschbar), Schalter/Steckdose, ca. 60x71 x 16 cm (BxHxT), Art.-Nr. 5350731 **249,-**

### 2. LED-Aufsatzleuchte

verchromt, neutralweiß, 12 V/3,4 W, ca. 34 x 3,5 x 16,5 cm (BxHxT), Art.-Nr. 5350723 **29,99**

### 3. Midischrank

1 Tür (rechts oder links verwendbar), 2 Glaseinlegeböden, ca. 30,5x81 x 32 cm (BxHxT), Art.-Nr. 5350733 **149,-**

### 4. Waschtisch-Set

bestehend aus Gussmarmorbecken, weiß, Stärke 2,5 cm, ca. 60 x 14 x 46 cm (BxHxT), und Waschtischunterbau mit 2 Schubladen, ca. 60 x 48,5 x 46 cm (BxHxT), Art.-Nr. 5350732 **389,-**

### 5. Handtuchhalter

chromfarben, glänzend, ca. 5 x 1 x 38 cm (BxHxT), Art.-Nr. 5351205 **29,99**

### Hochschrank (o. Abb.)

2 Türen, 4 Glaseinlegeböden, links und rechts anschlagbar, Korpus aus 2 Teilen, ca. 30 x 159 x 32 cm (BxHxT), Art.-Nr. 5350734 **229,-**

## Badmöbelserie „Lima“\*

wandhängend, zerlegt zur Selbstmontage, gedämpfte Scharniere, Spiegelelement in asymmetrischer Form, mit LED-Licht, Korpus und Front in Optik Steinesche, wahlweise auch in Ausführung Korpus Optik Steinesche mit Front hochglänzend weiß oder Korpus in weiß matt mit Front Optik Steinesche oder Korpus in weiß matt mit Front hochglänzend weiß erhältlich

### 6. Spiegelelement „Organic“

LED-Beleuchtung, neutralweiß, LED-Band austauschbar, 230 V/11,3 W ca. 55,5x89 x 3 cm (BxHxT), Art.-Nr. 5351197 **219,-**

### 7. Keramikbecken

weiß, kubisch, ca. 60 x 13 x 35 cm (BxHxT), Art.-Nr. 5351202 **219,-**

### 8. Waschtischunterbau „Lima“

2 Türen, Querteile Silbergrau passend für Becken 82450, ca. 59 x 42 x 33 cm (BxHxT), Art.-Nr. 5351204 **139,-**

## So viel Auswahl

Wahlweise erhältst du die passenden Spiegelschränke und Waschtischlösungen mit tiefenreduzierten Gussmarmorbecken in 60 oder 80 cm Breite.

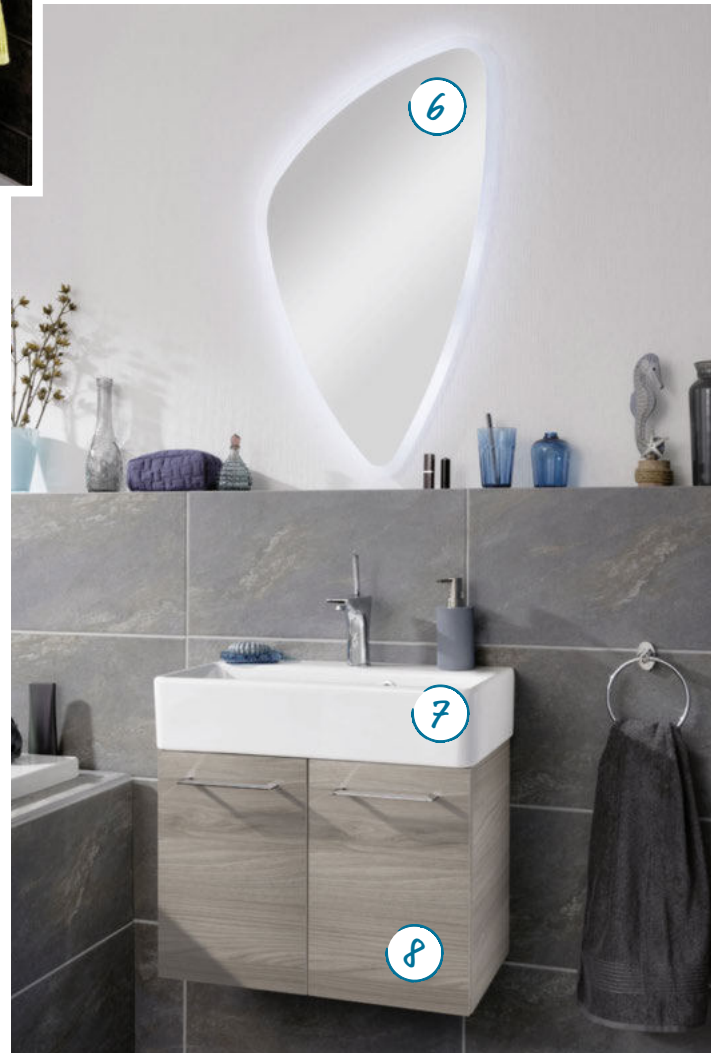





## Badmöbelserie „Finn“\*

hängend oder stehend, zerlegt zur Selbstmontage, Türen innenliegend, 3 Dekorvarianten (weiß/matt, Asteiche/Asteiche, anthrazit/matt), Dekorkanten, Abdeckplatte und Unterboden in Optik Asteiche bei den Dekorvarianten „Weiß“ und „Anthrazit“, grifflos mit Push-to-open-Beschlag, erhältlich sind Beckenunterschrank, Doppel-Midischrank, Doppel-Hängeschrank, Spiegelschrank, Spiegelelement, Aufsatzleuchte, Steckdosenbox, 4er-Set Holzfüße (Eiche massiv)

### 1. LED-Aufsatzleuchte

chromfarben, 4,8 W / 230 V, neutralweiß, nur extern schaltbar, ca. 20 x 4,5 x 12 cm (BxHxT), Art.-Nr. 5351365

29,99

### 2. Spiegelschrank

Rahmenoptik Asteiche, Korpus/ Front weiß, 2 Türen (Push-to-open), 2 Glaseinlegeböden, ca. 60 x 75 x 20,5 cm (BxHxT), Art.-Nr. 5351298

129,-

### 3. Siphonabdeckung

weiß, Kunststoff, max. Höhe 11 cm, individuell zuschneidbar, Art.-Nr. 5459718

6,99

### 4. Keramikbecken

weiß, kubisch, ca. 60 x 13 x 35 cm (BxHxT), Art.-Nr. 5351202

219,-

### 5. Waschbeckenunterschrank

Rahmenoptik Asteiche, Korpus/ Front weiß, 2 Türen (Push-to-open), ca. 60 x 50 x 30,5 cm (BxHxT), Art.-Nr. 5351301

69,-

### 6. Doppelhängeschrank

Rahmenoptik Asteiche, Korpus/ Front weiß, 2 Türen (Push-to-open), 2 Glaseinlegeböden, ca. 60 x 75 x 20,5 cm (BxHxT), Art.-Nr. 5351303

69,-

### 7. Doppel-Midischrank

Rahmenoptik Asteiche, Korpus/ Front weiß, 2 Türen (Push-to-open), 2 Glaseinlegeböden, ca. 60 x 75 x 30,5 cm (BxHxT), Art.-Nr. 5351311

89,-

### 8. Füße

Eiche massiv, Höhe 15 cm (4er-Set), Art.-Nr. 5351310

25,-



wahlweise auch in Anthrazit, matt (siehe Bild), oder komplett in Asteiche (siehe kleine Abbildung bei Push-to-open) erhältlich

\*Nur auf Bestellung erhältlich (Abholpreise)





*inkl. moderner  
LED-Einbaubox mit Schalter,  
Steckdose und USB-Anschluss*



## Badmöbelserie „Luna“ \*

zerlegt zur Selbstmontage, wandhängend, Korpus anthrazit, matt / Front anthrazit, hochglänzend (Schrankinnenleben silberfarben), Waschtischlösungen 80 cm (wahlweise mit Glas-, Keramik- oder Gussmarmorbecken), Ergänzungsschränke Midi- und Hochschrank (wahlweise auch tiefenreduziert), Gäste-WC-Lösungen, wahlweise 45 oder 55 cm, Spiegelschrank mit moderner LED-Einbaubox mit Schalter/Steckdose/USB

### 1. Midischrank

1 Tür, 2 Glaseinlegeböden,  
ca. 30,5x83x32 cm (BxHxT),  
Art.-Nr. 5351608

149,-

### 2. Spiegelschrank

2 Türen (innen verspiegelt), 2 Glasböden, LED-  
Aufsatzleuchte, beleuchtete Ablage (8 bzw. 3,6 W/  
kaltweiß bzw. neutralweiß), Schalter/Steckdose mit  
2 USB-Anschlüssen, ca. 80x80x15,5 cm (BxHxT),  
Art.-Nr. 5351614

399,-

### 3. Ambilight-LED für Spiegelschrank

3,6 W / neutralweiß, ca. 75x1,5x1,5 cm (BxHxT),  
Art.-Nr. 5351613

39,99

### 4. Glasbecken

weiß, Stärke 1,5 cm, ca. 80x14,5x50 cm (BxHxT),  
Art.-Nr. 5350075

399,-

### 5. BackLight für Glasbecken

Einbau-Set mit LED-Band auf Profil (neutralweiß),  
Band austauschbar, 3,6 W, Batteriebox mit  
integriertem Bewegungsmelder und automatischer  
Abschaltung nach ca. 30 Sek.,  
Art.-Nr. 5350646

99,-

### 6. 2er-Handtuchstange „New York“

schwarz, Metall, pulverbeschichtet,  
ca. 5x6,5x47 cm (BxHxT),  
Art.-Nr. 5251207

19,99

### 7. Waschtischunterbau

2 Schubladen, ca. 80x60,5x49 cm (BxHxT),  
Art.-Nr. 5351605

349,-

### 8. Hochschrank

2 Türen, 4 Glaseinlegeböden, Korpus aus 2 Teilen,  
ca. 30x162x32 cm (BxHxT),  
Art.-Nr. 5351609

249,-

### 9. Midischrank „Slim“

1 Tür, 2 Glaseinlegeböden,  
ca. 30,5x83x17 cm (BxHxT),  
Art.-Nr. 5351611

139,-

### 10. Spiegelement „AL 40 LED“

Montagevarianten für Leuchte (neutralweiß) links,  
rechts oder oben, 230 V / 8 W, Schalter,  
ca. 42x100x5 cm (BxHxT),  
Art.-Nr. 5351615

229,-

### 11. Glasbecken für Gäste-WC

weiß, Stärke 1,5 cm, ca. 45x9,2x25 cm (BxHxT),  
wahlweise links oder rechts einsetzbar, ohne  
Überlauf, mit Permanent-Abfluss,  
Art.-Nr. 5350482

199,-

### 12. BackLight mini für Gäste-Glasbecken

Einbau-Set mit LED-Band auf Profil, 2 W, neutral-  
weiß, Band austauschbar, Batteriebox mit integrier-  
tem Bewegungsmelder und automatischer  
Abschaltung nach ca. 30 Sek.,  
Art.-Nr. 5350574

79,-

### 13. Mini-Waschtischunterbau

1 Tür, 1 Einlegeboden, 1 Blende,  
ca. 44x60x24 cm (BxHxT),  
Art.-Nr. 5351606

129,-

### 14. Handtuchreling „New York“

schwarz, Metall, pulverbeschichtet,  
ca. 49,5x5x7 cm (BxHxT),  
Art.-Nr. 5251206

22,99



## Badmöbelserie „Sceno“\*

### 1. Spiegelement „LED-Line“

2 LED-Lichtsäulen, kaltweiß, 230 V/2x6 W, ca. 42,5x67x4 cm (BxHxT), Art.-Nr. 5350401

189,-

### 2. Gäste-WC-Glasbecken

weiß, Stärke 1,5 cm (wahlweise links oder rechts einsetzbar), ohne Überlauf, mit Permanent-Ablauf, ca. 45x9,2x25 cm (BxHxT), Art.-Nr. 5350482

199,-

### BackLight

neutralweiß, 2 W, Abschaltung nach ca. 30 Sek., inkl. Batteriebox und Bewegungsmelder, ca. 45x1,5x1,5 (BxHxT) (o. Abb.), Art.-Nr. 5350574

79,-

### 3. Mini-Waschtischunterschrank „Sceno“

Korpus weiß, glänzend, Tür hochglänzend weiß, seitliche Blendenoptik in Pinie-Anthrazit (Grau), 1 Einlegeboden, ca. 44x60x24 cm (BxHxT), Art.-Nr. 5350483

129,-

## Badmöbelserie „Milano“\*

### 1. Gäste-WC-Keramikbecken

weiß, mit integriertem Überlauf, Stärke ca. 6 cm, ca. 55,5x16x30 cm (BxHxT), Art.-Nr. 5351314

129,-

### Contura-Light (Waschbeckenbeleuchtung)

Bewegungsmelder inkl. Batterien (Stromanschluss optional möglich), autom. Abschaltung nach ca. 30 Sek., 3 W, tageslichtweiß, Art.-Nr. 5351315

69,-

### 2. Spiegelement „MI 55“

Design-LED-Beleuchtung, 13 W, kaltweiß, LED-Band austauschbar, ca. 55x80x3 cm (BxHxT), Art.-Nr. 5351304

229,-

### 3. Midischrank „Milano“

Korpus weiß, matt, Fronten hochglänzend weiß, Querteile und Rückwand silbergrau, 1 Tür, 1 Schublade, 2 Glaseinlegeböden, ca. 30,5x83x32 cm (BxHxT), Art.-Nr. 5351364

179,-

**FACKELMANN®**



Badmöbel

### 4. Mini-Waschtischunterbau „Milano“

Korpus weiß, matt, Fronten hochglänzend weiß, Querteile und Rückwand silbergrau, 2 Türen, 1 Einlegeboden, ca. 52x61x27,5 cm (BxHxT), Art.-Nr. 5351305

159,-

### 5. Doppel-Handtuchhaken „Vision“

glänzend, verchromt, ca. 7x6x5 cm (BxHxT), Art.-Nr. 5200033

8,99



\*Nur auf Bestellung erhältlich (Abholpreise)



# Mein schöner, dunkler Hamam

## Entspannen und Träumen: So verwandelst du dein Badezimmer in einen Raum wie aus „1001 Nacht“

**Dein Alltag steckt voller Herausforderungen? Gönn dir regelmäßige Ruhe- und Entspannungsphasen, zum Beispiel in einem Hamam in deinen eigenen vier Wänden.**

Auch wenn dein Bad klein ist, mit den richtigen Materialien, den passenden Möbeln und hübschen Accessoires kannst du deine eigene Wellness-Oase zu Hause kreieren.

Die ursprünglichen Hamams waren öffentliche Bäder im Iran, in Arabien und in der Türkei. Noch heute ist die körperliche und seelische Reinigung Zweck eines jeden Hamam-Besuches. Muskeln und Gelenke werden gelockert – so kommen auch Seele und Geist zur Ruhe. Danach fühlst du dich wie neugeboren!



## Die richtigen Materialien für deinen Hamam

Charakteristisch sind Böden aus dunklem Granit. Ein Gestein, das besonders belastbar und pflegeleicht ist. Zugleich sorgen die dunklen Granitfliesen für eine entspannte und beruhigende Optik. Du suchst eine kostengünstigere Alternative? Dann wähle Boden- und Wandfliesen aus Feinsteinzeug. Diese sind ebenfalls besonders pflegeleicht und robust, da sie bei höchsten Temperaturen gebrannt werden. Und auch die Optik stimmt: Mittlerweile

kann die Natursteinoptik authentisch nachgeahmt werden. Bodenfliesen aus Feinsteinzeug gibt es in täuschend echtem Marmor- und Granit-Look. Wenn du es besonders edel magst, dann entscheide dich für poliertes Feinsteinzeug. Eine weitere Alternative ist Vinyl. Dieser äußerst robuste Bodenbelag kann problemlos in Feuchträumen verlegt werden und ist ebenfalls in vielen Holz- und Steindekoren erhältlich.





### Dunkle Armaturen

Du möchtest deinem Home-Spa einen speziellen Style verleihen? Dann entscheide dich bei den Armaturen nicht für die Klassiker aus Chrom, sondern passe sie der Farbwelt deines Hamams an. Perfekt mit den gemusterten Fliesen harmonisieren Armaturen in mattem Graphit oder in Kupfer. Oder du wählst mattes Schwarz. Das wirkt schlicht, edel und dennoch prägnant.

### Mit Ornament- und Mosaikfliesen Highlights setzen

Für den typisch orientalischen Hamam-Look kannst du die Wände mit Ornament- oder Mosaikfliesen dekorieren, z. B. in Tiefrot oder mit dunklen Fliesen von toom. Oder du setzt einzelne Akzente, indem du den Waschtisch, die Duschnische oder die Badewanne mit den gemusterten Fliesen kachelst. Zu aufwendig? Dann entscheide dich für selbstklebende Mosaikmatten. Diese kannst du auf Wunschmaß zuschneiden und mit nur wenigen Handgriffen sauber verkleben. Dabei kannst du aus unzähligen Farben wählen – von Blautönen über Gewürzfarben wie Curry, Safrangelb, Zimt und Paprika bis hin zu Braun- und Schwarztönen.



*z. B. Aufsatz-Waschtisch „Riverstone“ und „Travertin“ findest du auf Seite 84*



### Orientalische Waschschüsseln

Gut in ein orientalisches inspiriertes Bad passen runde Aufsatzwaschbecken aus Stein oder Keramik. Sie erinnern in ihrer Form an die typischen Hamam-Waschschüsseln, die sogenannten Tams, und verleihen einen individuellen Charme.



### Leuchten und Kerzenlicht mit orientalischem Charme

In einem Hamam gibt es keine Fenster, doch das Licht ist sanft und warm. Ein innenliegendes Badezimmer ohne Fenster passt daher gut zu einem orientalisches inspirierten Badezimmer. Für die richtige Hamam-Beleuchtung sorgen z. B. Marrakesch-Laternen. Diese Leuchten sind meist reichlich verziert, mit Glas besetzt oder aus Metall mit aufwendigem Durchbruchmuster gestaltet. Ein weiteres Must-have sind Kerzen! Und zwar so viele wie möglich!

### Rituale für dein Home-Spa

Zu einem Hamam-Besuch gehören die traditionellen Reinigungszeremonien, bei denen der Bademeister, der „Tellak“, die Gäste mit einem Peelinghandschuh und aufschäumender Olivenseife abseift. Nachher ist die Haut samtweich und du fühlst dich wie neugeboren. Für dein Hamam-Ritual zu Hause könntest du dir auch einen „Gang“ mit Peelingsalz und Honiglotion gönnen oder die Saunadüfte von toom genießen. Duftkerzen beruhigen Geist und Körper und sind eine wunderbare Ergänzung zu einem ausgiebigen Wannenbad.

Und das i-Tüpfelchen könnten ätherische Öle sein: Sie machen das Hamam-Feeling zu Hause perfekt. Gib ein paar Tropfen ins Badewasser oder in die Ecken der Dusche. Der warme Wasserdampf verteilt die Aromen dann im Raum. Und damit schließlich auch noch dein Hörsinn verwöhnt wird: Leg deine Lieblingsmusik auf und genieße deinen Wohlfühl-Hamam.







## Badmöbelserie „Stanford“ \*

wandhängend, vormontiert zur Selbstmontage, gedämpfte Scharniere und Schubauszüge, wahlweise Korpus und Front Nature Oak oder Korpus weiß, glänzend (Abdeckplatte und Boden „Eiche Natur“-Optik) und Front hochglänzend weiß, hochwertiges Keramikbecken, weiß, 70 cm, Spiegelschrank mit hochwertiger LED-Beleuchtung und Falttüren-Technik

- 1. Falttüren-Spiegelschrank „Twindy“**  
4 Türen, 4 Glaseinlegeböden, LED-Beleuchtung, 9,6 W, kaltweiß, LED-Band austauschbar, 3D-Effekt, Schalter / Steckdose, 110x78,5x16,5 cm (BxHxT), Art.-Nr. 5351156 **399,-**
- 2. Fach-Midischrank, rechts**  
1 Tür (Türanschlag rechts), 3 Glaseinlegeböden, 3 feste Fachböden 15 cm (B), ca. 42x106x32 cm (BxHxT), Art.-Nr. 5351155 **269,-**
- 3. Keramikbecken „SF70“**  
weiß, Stärke 5 cm, ca. 70x16,5x45 cm (BxHxT), Art.-Nr. 5351153 **199,-**
- 4. Waschtischunterbau für Keramikbecken „SF70“**  
2 Schubladen, inkl. Raumspar-Siphon, ca. 110x41x50 cm (BxHxT), Art.-Nr. 5351154 **599,-**
- 5. Orga-Box**  
Buchenholz, passend z. B. für obere Schublade Waschtischunterbau „Stanford“ oder in vielen anderen Schränken, 38x4,5x37 cm (BxHxT), Art.-Nr. 5351183 **29,99**

## Badmöbelserie „Milano“ \*

zur Selbstmontage, gedämpfte Scharniere und Schubauszüge, Korpus Asteiche-Nachbildung, Front hochglänzend weiß, wahlweise auch komplett in Asteiche-Nachbildung oder Korpus weiß, matt, und Front hochglänzend weiß erhältlich, bei allen Schrankelementen Querteile und Rückwand silbergrau

- 1. Doppel-Midischrank**  
Asteiche-Optik / weiß, 2 Türen, 2 Glaseinlegeböden, ca. 60,5x83x32 cm (BxHxT), Art.-Nr. 5351366 **249,-**
- 2. Spiegelement „MI 100“**  
Design-LED-Beleuchtung, 17 W, kaltweiß, LED-Band austauschbar, ca. 100x80x3 cm (BxHxT), Art.-Nr. 5351321 **299,-**
- 3. Keramik-Waschtisch**  
weiß, Stärke 6 cm, mit integriertem Überlauf, ca. 107,5x17x54,5 cm (BxHxT), Art.-Nr. 5351308 **329,-**
- 4. Contura-Light (Waschbeckenbeleuchtung)**  
Bewegungsmelder inkl. Batterien (Stromanschluss optional möglich), autom. Abschaltung nach ca. 30 Sek., 5,8 W, kaltweiß, Art.-Nr. 5351322 **99,-**
- 5. Waschtischunterbau**  
Asteiche-Optik / weiß, 2 Schubladen, ca. 100x49,5x48 cm (BxHxT), Art.-Nr. 5351323 **299,-**
- 6. Midischrank**  
Asteiche-Optik / weiß, 1 Tür, 1 Schublade, 2 Glaseinlegeböden, ca. 30,5x83x32 cm (BxHxT), Art.-Nr. 5351309 **179,-**
- 7. Handtuchstange „Vision“**  
Oberfläche glänzend, verchromt, ca. 6x6x48 cm (BxHxT), Art.-Nr. 5200038 **19,99**





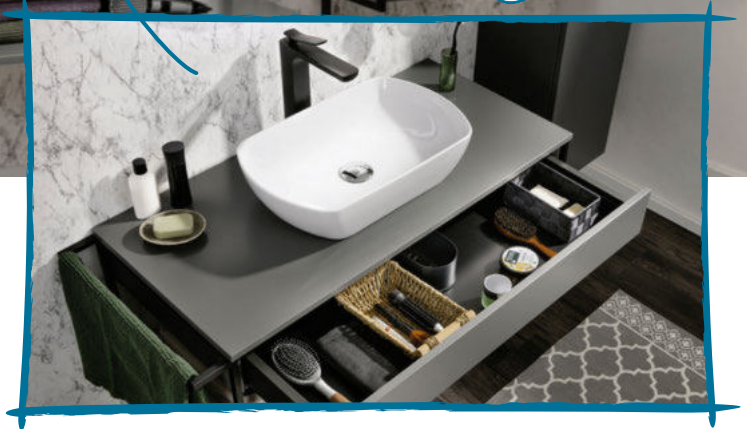

## Badmöbelserie „New York“\*

hängend, zerlegtes Programm (Schubkästen vormontiert), gedämpfte Scharniere / Softclose, Korpus weiß bzw. grau mit Dickkanten / Front weiß lackiert, hochglanz- bzw. grau lackiert, matt, offene Regalböden weiß lackiert, hochglanz- bzw. grau lackiert, matt, Waschtischunterschranke mit Push-to-open-Funktion (1 Schublade), Breiten 87,5 und 107,5 cm (Schubkästen vormontiert), Metallgestell ist vom Kunden selbst zu montieren, passend zu unseren Aufsatzbecken (2 neue ovale Keramik-Aufsatzbecken erhältlich), Ergänzung: Midischrank, wahlweise mit optionalem Unterbau-Regal, neue Spiegelemente, rund und eckig

### 1. Midischrank, grau

1 Tür, 2 Glaseinlegeböden, ca. 33 x 102 x 28 cm (BxHxT), Art.-Nr. 5351596

319,-

### 2. Unterregal midi

grau, Metallrahmen schwarz, ca. 33 x 28 x 28 cm (BxHxT), Art.-Nr. 5351598

139,-

### 3. LED-Spiegelement, eckig

30 W, neutralweiß, Sensorschalter, dimmbar, Rahmen schwarz, ca. 100 x 68 x 2,5 cm (BxHxT), Art.-Nr. 5351602

429,-

### 4. Aufsatzbecken

Keramik, weiß, oval, ohne Überlauf, mit Permanent-Ablauf, ca. 50,5 x 12 x 31,5 cm (BxHxT), Art.-Nr. 5101004

229,-

### 5. Waschtischunterbau, grau

1 Schublade mit Push-to-open-Funktion, Softclose (innen schwarz, vormontiert), Metallrahmen schwarz inkl. Handtuchhalter

(wahlweise links oder rechts einsetzbar, Öffnung ca. 8 cm), ohne Beckenausschnitt, ca. 107,5 x 43,5 x 47,5 cm (BxHxT), Art.-Nr. 5351594

949,-

### 6. Midischrank, weiß

1 Tür, 2 Glaseinlegeböden, ca. 33 x 102 x 28 cm (BxHxT), Art.-Nr. 5351595

349,-

### 7. LED-Spiegelement, rund

21 W, kaltweiß, Sensorschalter, dimmbar, Rahmen schwarz, Durchmesser ca. 80 cm, Tiefe ca. 3 cm, Art.-Nr. 5351601

359,-

### 8. Waschtischunterbau, weiß

1 Schublade mit Push-to-open-Funktion, Softclose (innen schwarz, vormontiert), Metallrahmen schwarz, inkl. Handtuchhalter (wahlweise links oder rechts einsetzbar, Öffnung ca. 8 cm), ohne Beckenausschnitt, ca. 87,5 x 43,5 x 47,5 cm (BxHxT), Art.-Nr. 5351591

879,-



\*Nur auf Bestellung erhältlich (Abholpreise)



**Schmal, aber oho**

Auch wenn du nur Platz für einen schmalen Schrank im Bad zur Verfügung hast, musst du nicht auf Stauraum verzichten. Schubschränke bergen viel Platz für deine Badutensilien, ohne dass du mit den Händen in den Tiefen eines Schrankes wühlen musst. Der Auszug präsentiert dir vielmehr alle deine Habseligkeiten auf einen Blick.

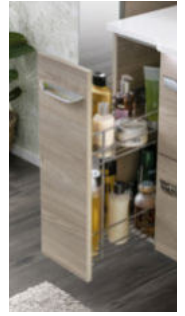

**Badmöbelserie „Luxor“ \***

wandhängende, vormontierte Badmöbel, gedämpfte Scharniere und Schubauszüge, Dekorvariante Optik Steinesche/Steinesche oder Steinesche/hochglänzend weiß, Querteile und Rückwand silbergrau

**1. Hochschrank, links**

verspiegelt, schmal, 2 Glaseinlegeböden, 2 feste Böden, ca. 20,5 x 140 x 26,5 cm (BxHxT), Art.-Nr. 5351367 **229,-**

**2. Hängeschrank, links**

verspiegelt, als Spiegelschrank-Ergänzung, 2 Glaseinlegeböden, ca. 20 x 68 x 16 cm (BxHxT), Art.-Nr. 5351369 **149,-**

**3. LED-Spiegelschrank**

2-türig, 3D-Effekt, 2 Glasböden, Querteile/Rückwand silbergrau, LED-Aufsatzleuchte 4,5 cm (H), 7 W/Schalter/Steckdose kaltweiß, ca. 80 x 68 x 16 cm (BxHxT), Art.-Nr. 5351370 **399,-**

**4. Hängeschrank, rechts**

verspiegelt, als Spiegelschrank-Ergänzung, 2 Glaseinlegeböden, ca. 20 x 68 x 16 cm (BxHxT), Art.-Nr. 5351371 **149,-**

**5. Unterbauschrank, links**

mit Apothekerauszug, als Waschtischunterschrank-Ergänzung, 2 Körbe, ca. 20 x 60,5 x 45 cm (BxHxT), Art.-Nr. 5351373 **289,-**

**6. Waschtischunterschrank**

erweiterbar mit Unterschrank auf 100 oder 120 cm, Schubladeninnenleben silbergrau, Orga-Set in oberer Schublade, ca. 79,5 x 60,5 x 45 cm (BxHxT), Art.-Nr. 5351374 **499,-**

**7. Unterbauschrank, rechts**

als Waschtischunterschrank-Ergänzung, 1 Tür, 1 Glaseinlegeboden, ca. 20 x 60,5 x 45 cm (BxHxT), Art.-Nr. 5351377 **149,-**

**8. Gussmarmorbecken**

mittig, weiß, kombinierbar mit „Contura-Light“, Stärke ca. 2 cm, ca. 120 x 14,5 x 48,5 cm (BxHxT), Art.-Nr. 5351372 **329,-**

**Waschbeckenbeleuchtung „Contura-Light“**

Bewegungsmelder inkl. Batterien (Stromanschluss optional möglich), autom. Abschaltung nach ca. 30 Sek., 4,7 W, kaltweiß, Art.-Nr. 5351318 **89,-**

**9. Handtuchstange „Vision“**

Doppelstange, Oberfläche glänzend, verchromt, ca. 6 x 6 x 48 cm (BxHxT), Art.-Nr. 5200038 **19,99**

**10. Wäschebox**

Leinenoptik, beige, mit Aufdruck, ca. 45 x 45 x 25 cm (BxHxT), Art.-Nr. 5351375 **24,99**



wahlweise auch in Steinesche/Weiß erhältlich





# Badmöbelserie „B.Perfekt“ \*

zerlegt zur Selbstmontage, wandhängend, wahlweise in den Farben Weiß (Korpus matt, Front Hochglanz), Optik Asteiche oder Optik Dark-Oak, Waschplatzlösungen wahlweise 62, 82 oder 103 cm, Spiegelschränke mit stylischer LED-Panelleuchte, alternativ weitere attraktive Spiegelschränke und -elemente erhältlich, Ergänzungsschränke Midi- und Hochschrank

## 1. Hochschrank

2 Türen (links oder rechts verwendbar), 4 Glaseinlegeböden, Korpus und Fronten Optik Dark-Oak\*, Korpus aus 2 Teilen, ca. 30x159x32 cm (BxHxT), Art.-Nr. 5351882 **189,-**

## 2. Spiegelschrank „PE60“

2 Türen (Kante Alu-Optik, innen verspiegelt), 2 Glaseinlegeböden, Schalter / Steckdose, LED-Panelleuchte Acrylglas (Tiefe 23 cm, 5,6 W, Neutralweiß, 805 Lumen), Korpus Optik Dark-Oak\*, ca. 60x69x15 cm (BxHxT), Art.-Nr. 5351630 **299,-**

## 3. Waschplatz-Set

bestehend aus Keramikbecken weiß, ca. 62x15x48 cm (BxHxT), Stärke 2,2 cm, sowie Waschtischunterbau mit 2 gedämpften Schubladen, Korpus und Fronten Optik Dark-Oak\*, ca. 60x49x47 cm (BxHxT), Art.-Nr. 5351631 **339,-**



## 4. Spiegelement „Mirrors“

rund, Durchmesser 80 cm (Tiefe 3 cm), umlaufende LED-Beleuchtung (12,4 W, Neutralweiß, 1575 Lumen, LED-Band austauschbar), Art.-Nr. 5351199 **209,-**

## 5. Midischrank

1 Tür (links oder rechts verwendbar), 2 Glaseinlegeböden, Korpus weiß-matt, Tür weiß, Hochglanz\*, ca. 30,5x81x32 cm (BxHxT), Art.-Nr. 5351800 **119,-**

## 6. Waschplatz-Set

bestehend aus Keramikbecken weiß ca. 82x15x48 cm (BxHxT), Stärke 2,2 cm, sowie Waschtischunterbau mit 2 gedämpften Schubladen, Korpus weiß-matt, Schubfronten weiß, Hochglanz\*, ca. 80x49x47 cm (BxHxT), Art.-Nr. 5351795 **429,-**

## 7. Spiegelement „Mirrors Karo-LED“

LED-Beleuchtung links und rechts sowie Ambiente-Beleuchtung unten, 11,55 W, Neutralweiß, 3x490 Lumen, LED-Bänder austauschbar, Sensorschalter, ca. 100x75x2 cm (BxHxT), Art.-Nr. 5351883 **249,-**

## 8. Waschplatz-Set

bestehend aus Keramikbecken weiß ca. 103x14x48 cm (BxHxT), Stärke 2,2 cm, sowie Waschtischunterbau mit 2 gedämpften Schubladen, Korpus und Fronten Optik Asteiche\*, ca. 100x49x47 cm (BxHxT), Art.-Nr. 5351797 **499,-**

## 9. Hochschrank

2 Türen (links oder rechts verwendbar), 4 Glaseinlegeböden, Korpus und Fronten Optik Asteiche\*, Korpus aus 2 Teilen, ca. 30x159x32 cm (BxHxT), Art.-Nr. 5351802 **199,-**

## 10. Glasablage

6 mm stark, 2 Halter, Chrom, Wandmontage ca. 100x0,6x12 cm (BxHxT), Art.-Nr. 5351868 **24,-**



Weitere Badmöbel findest du unter

[toom.de/badmoebel](https://toom.de/badmoebel)







Riviera Eiche

## Badmöbelserie „Lucia“\*

wandhängend, vormontiert zur Selbstmontage, Schubladen mit Metallzarge und Softeinzug, Griffe aus Chrom, glänzend, erhältliche Dekore hochglänzend weiß, hochglänzend anthrazit, Graphitstrukturoptik, quer, und Riviera Eiche, quer (Nachbildung)

### 1. Spiegelschrank

Riviera Eiche, quer (Nachbildung), inkl. LED-Beleuchtung im Kranz, 3 Drehtüren, 6 Glaseinlegeböden, Schalter/Steckdose, ca. 90 x 72,4 x 17 cm (BxHxT), Art.-Nr. 5351528

449,-

### 2. Keramikwaschtisch

weiß, ca. 97 x 6 x 51,5 cm (BxHxT), Art.-Nr. 5100394

229,-

### 3. Waschtischunterschrank

Riviera Eiche, quer (Nachbildung), mit 2 Auszügen, ca. 90 x 49 x 48,1 cm (BxHxT), Art.-Nr. 5351525

559,-

### 4. Midischrank

Riviera Eiche, quer, 1 Tür, 2 Auszüge, ca. 30 x 121 x 33 cm (BxHxT), Art.-Nr. 5351520

379,-

### 5. Wandschrank

Riviera Eiche, quer (Nachbildung), ca. 30 x 70 x 17 cm (BxHxT), Art.-Nr. 5351524

129,-

### 6. Highboard

Riviera Eiche, quer (Nachbildung), 1 Drehtür und 1 Auszug, Glaseinlegeboden, ca. 30 x 73,2 x 33 cm (BxHxT), Art.-Nr. 5351518

239,-

### 7. Spiegelschrank

hochglänzend weiß, inkl. LED-Aufsatzleuchte, 3 Drehtüren, mit Facettenschliff, 6 Glaseinlegeböden, Schalter/Steckdose, ca. 120 x 70 x 17 cm (BxHxT), Art.-Nr. 5351120

469,-

### 8. Keramikwaschtisch

weiß, ca. 122 x 6 x 51,5 cm (BxHxT), Art.-Nr. 5100393

299,-

### 9. Waschtischunterschrank

hochglänzend weiß, mit 2 Auszügen, ca. 115 x 49 x 48,1 cm (BxHxT), Art.-Nr. 5351136

629,-

### 10. Midischrank

hochglänzend weiß, 1 Tür, 2 Auszüge, ca. 30 x 121 x 33 cm (BxHxT), Art.-Nr. 5351114

379,-



hochglänzend weiß





## Badmöbelserie „Bahamas“ \*

wandhängend, Bügelgriffe aus Chrom, glänzend, Fronten erhältlich in hochglänzendem Weiß, Graphitstruktur, Maroni oder Eiche Ribbeck, Waschplatzartikel in 120/122 cm oder 140/144 cm lieferbar

- 1. Spiegelschrank**  
3 Spiegeltüren, 6 Glaseinlegeböden, Schalter / Steckdose, Maroni, ca. 120 x 70,3 x 17 cm (BxHxT), Art.-Nr. 5351549 **229,-**
- 2. LED-Aufsatzleuchte**  
12-V-LED, LM-LED, 5 W, Breite 60 cm, Art.-Nr. 5350838 **49,-**
- 3. Keramikwaschtisch**  
weiß, ca. 120,5 x 4,5 x 48 cm (BxHxT), Art.-Nr. 5100378 **259,-**
- 4. Waschtischunterschrank**  
2 Auszüge, Maroni, ca. 116,3 x 49,2 x 46 cm (BxHxT), Art.-Nr. 5351548 **424,-**
- 5. Midischrank**  
1 Tür, 2 Auszüge, Maroni, ca. 30 x 121,2 x 33 (BxHxT), Art.-Nr. 5351560 **274,-**

## Badmöbelkombi-Set „Primo“ \*

vormontiert zur Selbstmontage, Mineralmarmor-Waschtisch, Front und Korpus weiß, glänzend, Unterschrank mit 2 Auszügen, Spiegelschrank mit 3 Spiegeltüren, 6 Glaseinlegeböden und LED-Leuchte, inkl. Schalter und Steckdose

- 1. Spiegelschrank**  
3 Spiegeltüren, 6 Glaseinlegeböden, LED-Leuchte im Kranzboden, Schalter / Steckdose, ca. 75 x 70 x 20 cm (BxHxT), Art.-Nr. 5350876 **269,-**
- 2. Mineralmarmor-Waschtisch**  
weiß, ca. 77 x 1,5 x 50 cm (BxHxT), Art.-Nr. 5350501 **159,-**
- 3. Waschtischunterschrank**  
mit 2 Auszügen, ca. 75 x 51 x 49 cm (BxHxT), Art.-Nr. 5350870 **249,-**

### Komplettpreis

Bestellung nur als Komplettblock (Waschtisch, Waschtischunterschrank und Spiegelschrank) möglich

Set **677,-**

### Beste Kombinationsmöglichkeiten

*Das Badmöbelprogramm „Primo“ bietet viele weitere Kombinationsmöglichkeiten. Es stehen verschiedene Dekore, Waschtische aus Mineralmarmor, Glas und Keramik sowie mehrere Spiegelschrantypen zur Verfügung. Plane nach Lust und Laune.*

\* Nur auf Bestellung erhältlich (Abholpreise)





## Badmöbelserie „Taiga“ \*

wandhängend, vormontiert zur Selbstmontage, Auszüge mit Metallzarge und Softeinzug, Griffe aus Chrom, glänzend, erhaltliche Dekore hochglänzend weiß, hochglänzend anthrazit, Graphitstrukturoptik, quer, und Riviera Eiche, quer (Nachbildung)

### 1. Spiegelschrank

Graphitstrukturoptik, quer, 3 Spiegeltüren, 6 Glaseinlegeböden, LED-Aufbauleuchte, Schalter/Steckdose, ca. 140x67x17 cm (BxHxT), Art.-Nr. 5360012

459,-

### 2. Mineralmarmor-Waschtisch

weiß, ca. 141x5x50,5 cm (BxHxT), Art.-Nr. 5100392

299,-

### 3. Waschtischunterschrank

Graphitstrukturoptik, quer, mit Auszügen, ca. 139x48x46,2 cm (BxHxT), Art.-Nr. 5351086

599,-

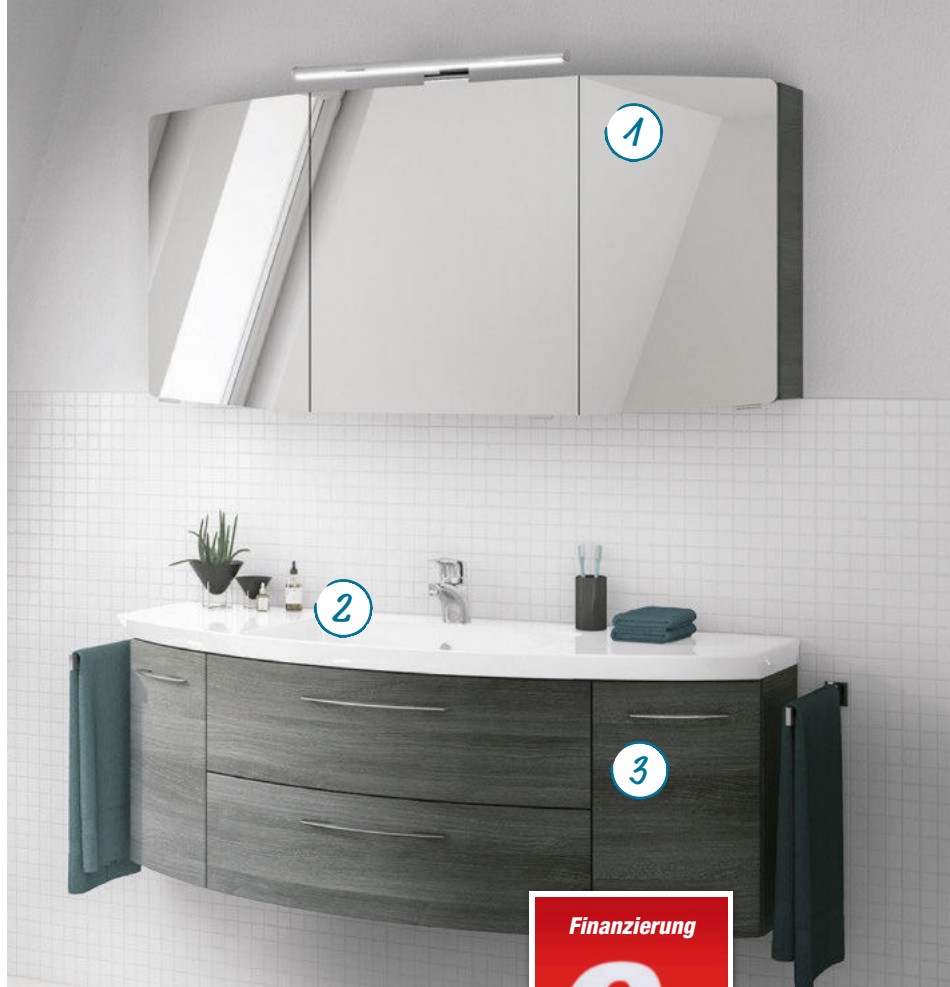

Weitere Badmöbel findest du unter

[toom.de/badmoebel](https://toom.de/badmoebel)

Finanzierung

0%

### 0%-Finanzierung

Einfach und bequem finanzieren.

- Ab einem Einkaufswert von 199€
- Laufzeiten wählbar zwischen 10 und 24 Monaten
- Ohne Anzahlung, ohne Zusatzkosten, direkt im Markt abschließen

Alles zum Thema Finanzierung findest du unter

[toom.de/finanzierung](https://toom.de/finanzierung)

0,00 % effektiver Jahreszins bei einer Vertragslaufzeit zwischen 10 und 24 Monaten. Ab einer Finanzierungssumme von 199 €. Monatliche Mindestrate 10 €. Vermittlung erfolgt ausschließlich für unseren Finanzierungspartner TARGOBANK AG, Kasernenstraße 10, 40213 Düsseldorf.



### 4. Midischrank

hochglänzend weiß, 1 Tür, 2 Auszüge, ca. 30x121x33 cm (BxHxT), Art.-Nr. 5351046

379,-

### 5. Spiegelschrank

hochglänzend weiß, 3 Spiegeltüren, 6 Glaseinlegeböden, LED-Aufbauleuchte, Schalter/Steckdose, ca. 120x67x17 cm (BxHxT), Art.-Nr. 5360003

439,-

### 6. Mineralmarmor-Waschtisch

weiß, ca. 121x5x50,5 cm (BxHxT), Art.-Nr. 5100391

269,-

### 7. Waschtischunterschrank

hochglänzend weiß, mit Auszügen, ca. 119x48x46,2 cm (BxHxT), Art.-Nr. 5351084

559,-





## Badmöbelserie „Juno“\*

wandhängend, vormontiert zur Selbstmontage, Schubladen mit Softeinzug, Bügelgriffe aus Chrom, glänzend, Front und Korpus in Lack, hochglänzend polarweiß, oder Lack, hochglänzend, steingrau

### 1. Hochschrank

1 Auszug, 2 Türen, ca. 30x168x33 cm (BxHxT),  
steingrau, Art.-Nr. 5350815 329,-  
polarweiß, Art.-Nr. 5350814 329,-

### 2. Spiegelschrank

3 Türen, inkl. LED-Beleuchtung im Kranz,  
ca. 120x72,6x17 cm (BxHxT),  
steingrau, Art.-Nr. 5350813 399,-  
polarweiß, Art.-Nr. 5350812 399,-

### 3. Wandschrank

1 Tür, ca. 30x70x17 cm (BxHxT),  
steingrau, Art.-Nr. 5350824 159,-  
polarweiß, Art.-Nr. 5350823 159,-

### 4. Highboard

1 Auszug, 1 Tür, ca. 30x73x33 cm (BxHxT),  
steingrau, Art.-Nr. 5350822 234,-  
polarweiß, Art.-Nr. 5350821 234,-

### 5. Glaswaschtisch

Klarglas, weiß, lackiert, mit Armaturloch  
und integriertem Überlauf,  
ca. 117x1,5x49,1 cm (BxHxT),  
Art.-Nr. 5100377 289,-

### 6. Waschtischunterschrank

2 Auszüge, ca. 115x48,2x48,1 cm (BxHxT),  
steingrau, Art.-Nr. 5350809 599,-  
polarweiß, Art.-Nr. 5350808 599,-

\*Nur auf Bestellung erhältlich (Abholpreise)





Mehr Zeit zum Selbermachen.

**ABHOLSTATION**

# mehr Zeit zum Selbermachen!

*Artikel im Markt abholen oder bequem nach Hause liefern lassen.*

Ob zu Hause oder von unterwegs:  
Mit unserem Onlineshop auf **toom.de**  
und in der **toom App** hast du die  
Möglichkeit, dein Wunschprodukt  
nach Hause liefern zu lassen oder  
zu reservieren und innerhalb weniger  
Stunden in deinem Markt abzuholen!

**Probier's jetzt aus**

**Zahlungsarten**



VISA



Klarna.

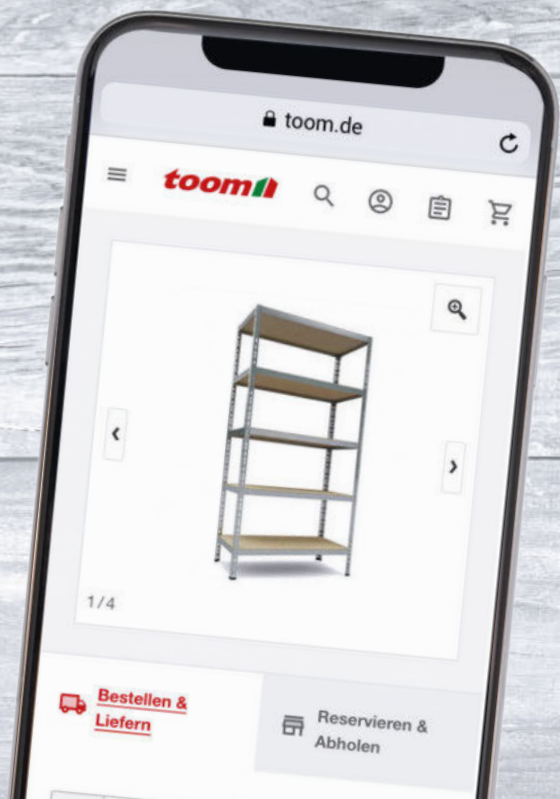



# Schicke Schattenspenden!



silberfarben



## Alu-Jalousie

25-mm-Aluminiumlamellen, Bedienung rechts, Höhe stufenlos verstellbar, inkl. Befestigungsmaterial, in verschiedenen Größen und Farben erhältlich, z. B. silberfarben, 60 x 140 cm (BxH), Art.-Nr. 6400187

8,99

### Farben



weiß

### Farben



## Klemm-Rollo

lichtdurchlässig, mit Seitenzugtriebe, rechts/links montierbar, einfache Montage durch Kleben oder Klemmen, Höhe ca. 150 cm, z. B. weiß, 60 x 150 cm (BxH), Art.-Nr. 6400583

12,99



weiß

### Farben



## Plissee

lichtdurchlässig, inkl. Klemmträger, Höhe ca. 130 cm, versch. Breiten, z. B. 50/60/70/80/90/100 cm, 80 x 220 cm für Balkontür (BxH), z. B. weiß, 50 x 130 cm (BxH), Art.-Nr. 6401426

14,99



Zweigmotiv

### Dekore



## Bedrucktes Plissee\*

lichtdurchlässig, bedruckt, verspannt mit 2 Bedienschienen, inkl. Klemmträger, versch. Breiten, Höhe ca. 130 cm, z. B. 50 x 130 cm (BxH), Art.-Nr. 6370993

19,99



## Selbst gemacht im Bad

# Ideen inspirieren!

Voll im Trend: Das Bad für Selbermacher!

Nicht immer muss es eine Fertiglösung für ein Badezimmer sein. Mit etwas Handwerksgeschick kannst du mit einem eigenen Badentwurf etwas ganz Individuelles schaffen und dabei auch noch richtig Geld sparen! Probier es einfach einmal aus.

## Kreativ Dinge wiederverwenden und neu kombinieren.

Viele Selbermacher haben eine kreative Ader, die sie bei ihren Projekten voll ausleben. Oft genügt ein altes Möbelstück und schon entstehen in Kombination mit anderen Objekten die interessantesten Einrichtungen. Dein toom Baumarkt schafft dafür die besten Voraussetzungen. Bei toom kannst du verschiedenste Materialien und Baustoffe entdecken und für dein Vorhaben nutzen.

Das hier abgebildete Badezimmer z. B. zeigt einige kreative Ideen, die du sicher auch für dein Bad nutzen kannst: Ein recyceltes Badschränkchen, eine Ablage mit Rollenhalter oder eine praktische Wandbefestigung für kleine Badutensilien. Unser Tipp: Nutze unsere riesige Auswahl an Eisenwaren sowie unseren Holzzuschnitt-Service. Beides wird dir bei der Umsetzung deiner Ideen bestimmt helfen.



### Accessoires sind alles

Nach der handwerklichen Arbeit solltest du aber auch die Dekoration nicht vergessen. Denn sie bringt **Farbe und Frische** in dein neues Bad. Angefangen beim Badteppich bis hin zu kleinen Vasen und Blumen sowie farblich akzentuierten Handtüchern bringst du den letzten Schliff in dein Bad.

praktische  
Aufbewahrungskästen  
einfach einhängen

Bunte Blumen  
bringen mehr Frische  
ins Bad!

Die Anleitung für diese DIY-Idee findest du unter

[toom.de/badezimmerschrank](https://toom.de/badezimmerschrank)



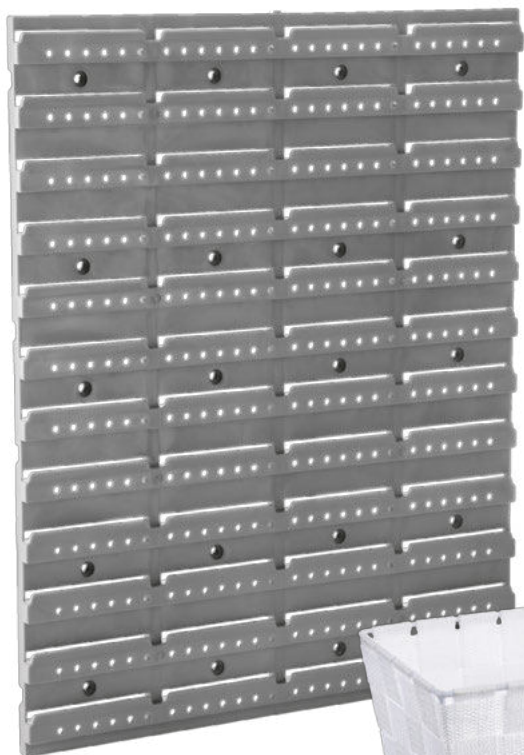

**Wandbefestigung „ProfiPlus Endless“**  
ca. 54 x 45 cm (BxH),  
Art.-Nr. 1461229 **8,99**



**Badkorb „Adria“**  
ca. 14 x 9 x 19 cm (BxHxT),  
Art.-Nr. 5270429 **4,99**



Mit der Wasserwaagen die Bohrlöcher festlegen.

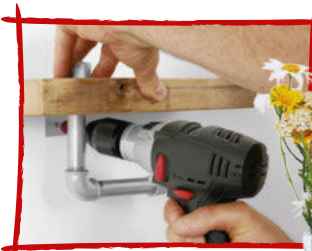

Brett mit einem Winkel an der Wand fixieren.



**Holz-Chic**  
Echt individuell und auch noch mit praktischer Ablage: So wird dein Rollenhalter ein echter Blickfang.

Die Anleitung für diese DIY-Idee findest du unter

[toom.de/toilettenpapierhalter](http://toom.de/toilettenpapierhalter)



**Möbelgriff**  
Buche,  
Art.-Nr. 7637322 **4,49**

**Holzfüße\***  
15 cm, Eiche massiv,  
4er-Set,  
Art.-Nr. 5351310 **25,-**

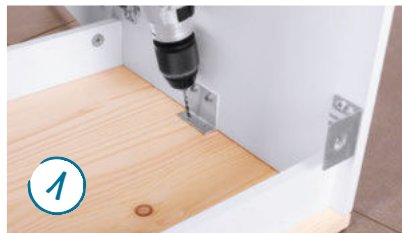

1. Lass von toom eine neue Platte zusägen und tausche die alte einfach aus.



2. Schraube neue schicke Füße an dein Badschränkchen.



3. Nur noch neue Griffe montieren. Fertig!

**Zuschnitt-Service**

**Zuschnitt nach Maß.**

- Kostenloser Zuschnitt (gerader, einfacher Schnitt) der bei uns gekauften Plattenmaterialien.
- Durchführung von Herd- und Spülenausschnitten, Loch- sowie Topfbohrungen gegen Aufpreis möglich

Alles zum Thema Service findest du unter

[toom.de/service](http://toom.de/service)

\*Nur auf Bestellung erhältlich (Abholpreise)

# Sieht gut aus!



**Spiegelschrank „Lune II“**  
2-türig, 2 Glasböden, Holz, weiß, LED-Aufsatzleuchte, 300 lm, 4,5 W, zerlegt, ca. 70x70x16 cm (BxHxT), Art.-Nr. 5351140

**74,99**



**Spiegelschrank „Eco II 65“**  
1-türig, Holz, weiß, LED-Aufsatzleuchte, verchromt, 300 lm, 4,5 W, Schalter und Steckdose, 6 Glasböden, vormontiert, ca. 65x60x14,5 cm (BxHxT), Art.-Nr. 5350745

**89,99**



**Spiegelschrank „Lucca“**  
3-türig, mit Push-to-open-System, Holz, weiß, 6 Glasböden, Korpus hochglänzend weiß, LED-Einbaustrahler, 120 lm, 2 W, Schalter und Steckdose, vormontiert, ca. 82x63x23 cm (BxHxT), Art.-Nr. 5351139

**129,99**



**Spiegelschrank „Beni 50“**  
1-türig, Holz, hochglänzend weiß, lackiert, LED-Leuchtboard, 240 lm, 4 W, Schalter und Steckdose, 2 Glasböden, vormontiert, ca. 50x67x26 cm (BxHxT), Art.-Nr. 5350744

**119,99**



**Spiegelschrank „Freddy 60“**  
2-türig, Holz, hochglänzend weiß, lackiert, LED-Aufsatzleuchte, verchromt, 300 lm, 4,5 W, Schalter und Steckdose, 2 Glasböden, vormontiert, ca. 60x60x16 cm (BxHxT), Art.-Nr. 5350746

**139,99**



**Spiegelschrank „Leonie 80“**  
2-türig, mit Soft-Close-System, 4 Glasböden, Holz, hochglänzend weiß, lackiert, 2 LED-Einbaustrahler, 240 lm, 4 W, Schalter und Steckdose, vormontiert, ca. 82x63x17 cm (BxHxT), Art.-Nr. 5351138

**139,99**



**Spiegelschrank „Emily 70“**  
2-türig, Holz, hochglänzend weiß, lackiert, LED-Leuchtboard mit LED-Stripe, 375 lm, 5,6 W, Schalter und Steckdose, 2 Glasböden, vormontiert, ca. 70x67x23,4 cm (BxHxT), Art.-Nr. 5350749

**149,99**



**Spiegelschrank „Lea 50“**  
1-türig, Holz, hochglänzend weiß, lackiert, indirekte LED-Beleuchtung, sandgestrahlte Lichtausschnitte, 325 lm, 21,7 W, Schalter und Steckdose, 2 Glasböden, vormontiert, ca. 50x65x16,5 cm (BxHxT), Art.-Nr. 5350743

**199,99**



**Spiegelschrank „Lili 80“**  
3-türig, 3D-Effekt, Holz, hochglänzend weiß, lackiert, LED-Designleuchte aus Acryl, LED-Unterbeleuchtung, 350/540 lm (oben/unten), 5/4,5 W (oben/unten), Schalter und Steckdose, 6 Glasböden, vormontiert, ca. 80x70x16 cm (BxHxT), Art.-Nr. 5350747

**249,99**



**LED-Lichtspiegel „Sevilla 2“**

umlaufende Beleuchtung, Ein / Aus-Touch-Schalter mit Dimmfunktion, Energieverbrauch 8 W, 860 Lumen, Lichtfarbe Neutralweiß, Ø 65 cm, Art.-Nr. 5351487

**109,99**

**LED-Lichtspiegel „LTS-05 LED 6040“**

2 seitliche LED-Light Stripes mit Blenden, Energieverbrauch 10,8 W, 960 Lumen, Lichtfarbe Neutralweiß, Kippschalter, 40 x 60 cm (BxH), Art.-Nr. 5350626

**89,99**

**LED-Lichtspiegel „Framelight II“**

umlaufende Beleuchtung, mit sandgestrahlten Lichtausschnitten, LED-Beleuchtung, 6,8 W, 1.050 Lumen, Lichtfarbe Neutralweiß, Touch-Schalter, 50 x 70 cm (BxH), Art.-Nr. 5351206

**199,99**

**Spiegelschrank „Kandi“ \***

MDF / Holz, weiß, LED-Aufbauleuchte, Energieverbrauch 5 W, 250 Lumen, Lichtfarbe Neutralweiß, 2 Spiegeltüren aus Kristallglas, verstellbare Glaseinlagen, Schukosteckdose, Ein / Aus-Schalter, ca. 60 x 70,2 (65) x 19,4 (14,3) cm (BxHxT), Art.-Nr. 5351433

**99,99**

**Spiegelschrank „Ampado“ \***

MDF / Holz, weiß, 2 LED-Spots, Energieverbrauch 4 W, 240 Lumen, Lichtfarbe Neutralweiß, 2 Spiegeltüren aus Kristallglas, verstellbare Glaseinlagen, Schukosteckdose, Ein / Aus-Schalter, ca. 60 (58,8) x 65,9 x 21 (14) cm (BxHxT), Art.-Nr. 5351434

**112,99**

**Spiegelschrank „Arda“ \***

MDF / Holz, weiß, LED-Aufbauleuchte, Energieverbrauch 5 W, 250 Lumen, Lichtfarbe Neutralweiß, 3 Spiegeltüren aus Kristallglas, verstellbare Glaseinlagen, Schukosteckdose, Ein / Aus-Schalter, ca. 72,2 x 68,2 (63) x 19,5 (14) cm (BxHxT), Art.-Nr. 5351435

**134,99**

**Spiegelschrank „Binz“ \***

MDF / Holz, weiß, 2 LED-Spots, Energieverbrauch 4 W, 240 Lumen, Lichtfarbe Neutralweiß, 3 Spiegeltüren aus Kristallglas mit Dekordruck, verstellbare Glaseinlagen, Schukosteckdose, Ein / Aus-Schalter, ca. 67,4 x 60 x 22 (14) cm (BxHxT), Art.-Nr. 5351436

**144,99**

**Spiegelschrank „Lightblade“**

MDF / Holz, weiß, LED-Lichtsegel, Energieverbrauch 7,2 W, 672 Lumen, Lichtfarbe Neutralweiß, 2 Spiegeltüren aus Kristallglas, verstellbare Glaseinlagen, Schukosteckdose, Ein / Aus-Schalter, ca. 72 x 68,5 (67) x 20,6 (14,6) cm (BxHxT), Art.-Nr. 5350781

**219,99**

**Spiegelschrank „Batu 100“**

MDF / Holz, weiß, 2 LED-Lightstripes, Energieverbrauch 16 Watt, 1700 Lumen, Lichtfarbe Neutralweiß, 3 Spiegeltüren aus Kristallglas, verstellbare Glaseinlagen, Schukosteckdose, Ein / Aus-Schalter, ca. 100 x 70,8 x 15,2 cm (BxHxT), Art.-Nr. 5350776

**259,99**

\* Nur auf Bestellung erhältlich (Abholpreise)

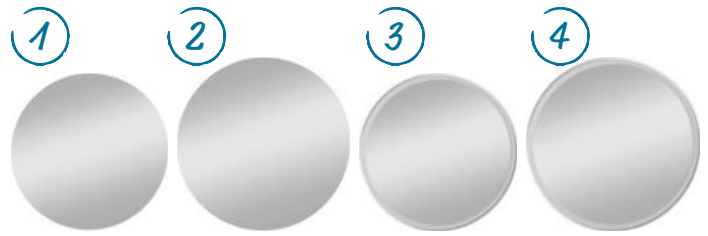

mit LED-Beleuchtung

**Spiegelement rund\***

mit und ohne LED-Beleuchtung, 230 V (LED-Band austauschbar), neutralweiß

- |   |      |   |       |
|---|------|---|-------|
| 1. ca. 60 x 1,5 cm (ØxT),<br>Art.-Nr. 5351384 | 54,- | 3. 8,8 W, ca. 60 x 3 cm (ØxT),<br>Art.-Nr. 5351200  | 189,- |
| 2. ca. 80 x 1,5 cm (ØxT),<br>Art.-Nr. 5351385 | 79,- | 4. 12,4 W, ca. 80 x 3 cm (ØxT),<br>Art.-Nr. 5351199 | 209,- |

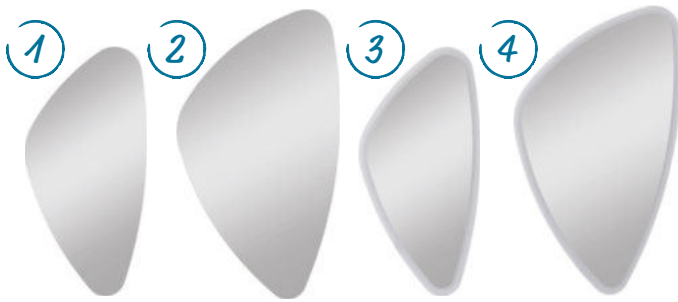

mit LED-Beleuchtung

**Spiegelement „Organic“\***

mit und ohne LED-Beleuchtung, 230 V (LED-Band austauschbar), neutralweiß

- |  |      |  |       |
|--|------|--|-------|
| 1. ca. 40,5 x 76 x 1,5 cm (BxHxT),<br>Art.-Nr. 5351382 | 54,- | 3. 8,8 W, ca. 40 x 76 x 3 cm (BxHxT),<br>Art.-Nr. 5351198    | 189,- |
| 2. ca. 55,5 x 89 x 1,5 cm (BxHxT),<br>Art.-Nr. 5351383 | 69,- | 4. 11,3 W, ca. 55,5 x 89 x 3 cm (BxHxT),<br>Art.-Nr. 5351197 | 219,- |

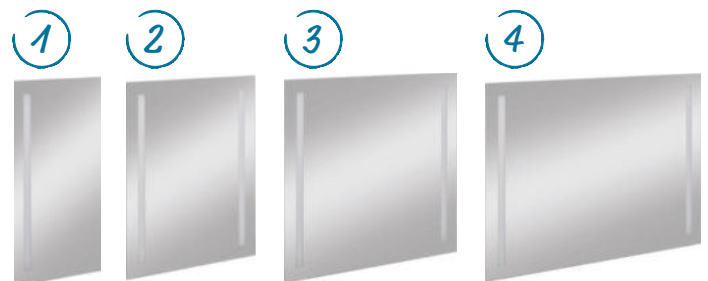

mit LED-Beleuchtung

**Spiegelement „Linear“\***

LED-Beleuchtung, 230 V (LED-Band austauschbar), neutralweiß

- |  |       |  |       |
|--|-------|--|-------|
| 1. 3,85 W, ca. 40 x 75 x 2 cm<br>(BxHxT), Art.-Nr. 5351386 | 139,- | 3. 7,7 W, ca. 80 x 75 x 2 cm (BxHxT),<br>Art.-Nr. 5351388  | 199,- |
| 2. 7,7 W, ca. 60 x 75 x 2 cm (BxHxT),<br>Art.-Nr. 5351387  | 169,- | 4. 7,7 W, ca. 100 x 75 x 2 cm (BxHxT),<br>Art.-Nr. 5351389 | 229,- |

**mit Sensorschalter und Ambilight**

- |   |       |   |       |
|---|-------|---|-------|
| 1. 5,5 W, ca. 40 x 75 x 2 cm (BxHxT),<br>Art.-Nr. 5351391   | 174,- | 3. 9,35 W, ca. 80 x 75 x 2 cm (BxHxT),<br>Art.-Nr. 5351359      | 219,- |
| 2. 11,55 W, ca. 60 x 75 x 2 cm (BxHxT),<br>Art.-Nr. 5351358 | 199,- | 4. 11,55 W, ca. 100 x 75 x 2 cm<br>(BxHxT),<br>Art.-Nr. 5351392 | 249,- |



**HINGUCKER!**

AURLANE

Spiegel



**Lichtspiegel „Silver Sunshine 2.0“ \*\***

energiesparende LED-Technik, hochwertiger Aluminiumrahmen in gebürsteter Stahloptik, hinterleuchteter Lichtausschnitt, LED-Uhr, Druckknopfschalter, Schutzart IP24,

**45 x 70 cm (BxH), Art.-Nr. 5351351 169,99**

**80 x 70 cm (BxH), Art.-Nr. 5351352 219,99**

**120 x 70 cm (BxH), Art.-Nr. 5351355 279,99**

**Lichtspiegel „Silver Sunshine“,**

wie beschrieben, jedoch ohne Uhr,

**120 x 70 cm (BxH), Art.-Nr. 5351353 169,99**

**Lichtspiegel „Silver Lunar“ \*\***

energiesparende LED-Technik, weiß lackiertes Metallgehäuse, hinterleuchteter Lichtausschnitt, mit Raumlicht, beleuchteter Sensorschalter, Schutzart IP 24, Ø 59 cm,

Art.-Nr. 5351629

**139,99**

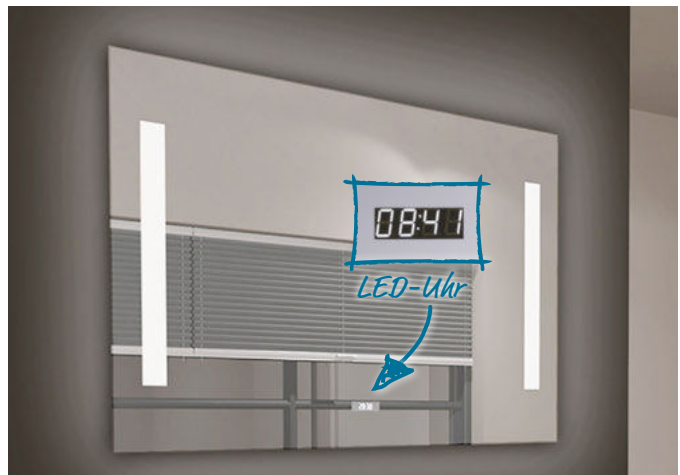

**Lichtspiegel „Silver Stream“ \*\***

energiesparende LED-Technik, hochwertiger, umlaufender Aluminiumrahmen, in gebürsteter Stahloptik, hinterleuchtete Lichtausschnitte, Druckknopfschalter, Schutzart IP24,

**50 x 70 cm (BxH), Art.-Nr. 5351348 129,99**

**80 x 60 cm (BxH), Art.-Nr. 5351349 139,99**

**100 x 70 cm (BxH), Art.-Nr. 5351350 179,99**

**Lichtspiegel „Silver Elegance“ \*\***

energiesparende LED-Technik, hinterleuchtete Lichtausschnitte, LED-Uhr, seitlicher Aluminiumrahmen, Druckknopfschalter, Schutzart IP20,

**80 x 60 cm (BxH), Art.-Nr. 5351356 159,99**

**120 x 60 cm (BxH), Art.-Nr. 5351357 199,99**

\* Nur auf Bestellung erhältlich (Abholpreise)

\*\* Nur auf Bestellung erhältlich, nicht in allen Märkten verfügbar. (Abholpreise)

**Lenz**

Perfekt in Design und Funktion.



„Aura“

Accessoires für dein Bad

Wie  
stilvoll!

Mach dein Bad komplett.

Du hast gerade in deinem Bad ein neues Waschbecken installiert, eine Duschwanne eingebaut und neue Armaturen installiert? Dann fehlen dir jetzt nur noch die kleinen Dinge, die dein Bad richtig wohnlich machen: Verchromte Handtuchhalter und Haken, ein schöner Seifenspender oder ein kleiner Kosmetikeimer. Dein toom Baumarkt bietet dir hier verschiedenste hochwertige Stücke aus mehreren Ausstattungsserien an. Das garantiert einen einheitlichen Look und sieht einfach toll aus. Damit startest du ganz entspannt in den Tag. Unsere Berater helfen dir übrigens gerne bei Auswahl und Zusammenstellung der Accessoires. Freu dich auf dein persönliches Bad zum Wohlfühlen!

**15**  
JAHRE  
HERSTELLER-  
GARANTIE



**1. Papierhalter**  
„Aura“  
Art.-Nr. 5250149 25,99



**2. Handtuchhaken**  
„Aura“  
Art.-Nr. 5250153 15,99



**4. Bürstengarnitur**  
„Aura“  
Art.-Nr. 5250161 49,99



**5. Handtuchhalter**  
„Aura“  
Art.-Nr. 5250151 39,99



**3. Seifenspender**  
„Aura“  
Art.-Nr. 5250159 37,99

**TIEFPREIS  
GARANTIE**

**Produkte woanders günstiger gesehen?**

Wir bieten dir den gleichen Preis.  
In teilnehmenden Märkten. Alle Informationen  
findest du unter

[toom.de/garantien](https://toom.de/garantien)





## Montage mit dem SimpleFix-Kleber

SimpleFix-Kleber separat erhältlich



benutzerfreundlich



trocknet schnell



haltbar und sicher

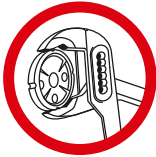

leicht zu entfernen



WC-Papierhalter „Nero“  
Art.-Nr. 5250798 11,99



Bürstengarnitur  
„Vida“, Art.-Nr. 5250797 19,99  
„Nero“, Art.-Nr. 5250805 22,99

2 x Haken „Nero“  
Art.-Nr. 5250803 9,99



Seifenspender „Nero“  
Art.-Nr. 5250804 19,99

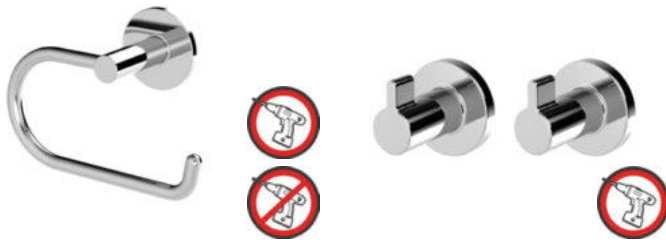

WC-Papierhalter „Vida“  
Art.-Nr. 5250790 10,99

2 x Haken „Vida“  
Art.-Nr. 5250795 8,99



Seifenspender „Vida“  
Art.-Nr. 5250796 18,99



„Vida“

**NEU**



### Badaccessoire-Set „Vetro“ \*

- |   |             |   |             |
|---|-------------|---|-------------|
| <b>1. Seifenspender<br/>grün, rund</b><br>Art.-Nr. 5241116  | <b>5,99</b> | <b>3. Seifenspender<br/>blau, eckig</b><br>Art.-Nr. 5241049 | <b>5,99</b> |
| <b>2. Zahnputzbecher<br/>grün, rund</b><br>Art.-Nr. 5241117 | <b>5,99</b> | <b>4. Zahnputzbecher<br/>blau, rund</b><br>Art.-Nr. 5241115 | <b>5,99</b> |

### Badaccessoire-Set „Mantua“ \*

- Keramik
- 1. Seifenspender**  
Art.-Nr. 5241111 **11,99**
  - 2. Zahnputzbecher**  
Art.-Nr. 5241129 **7,99**
  - 3. WC-Garnitur**  
Art.-Nr. 5241114 **19,99**



### Badaccessoire-Set „Brandol“ \*

- Keramik
- 1. Seifenspender  
schwarz**  
Art.-Nr. 5241099 **11,99**
  - 2. Zahnputzbecher  
schwarz**  
Art.-Nr. 5241100 **7,99**
  - 3. WC-Garnitur  
schwarz**  
Art.-Nr. 5241103 **19,99**



# Stilvoll ins Bad!

### Badaccessoire-Set „Mila“ \*

- Keramik
- 1. Seifenspender  
grau**  
Art.-Nr. 5241109 **7,99**
  - 2. Zahnputzbecher  
grau**  
Art.-Nr. 5241110 **6,99**
  - 3. WC-Garnitur  
grau**  
Art.-Nr. 5241113 **19,99**



### Badaccessoire-Set „Nole“ \*

- Keramik
- 1. Seifenspender**  
Art.-Nr. 5241118 **14,99**
  - 2. Zahnputzbecher**  
Art.-Nr. 5241119 **7,99**
  - 3. WC-Garnitur**  
Art.-Nr. 5241124 **19,99**

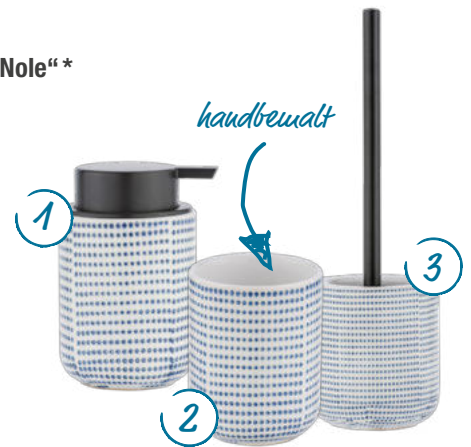

### Badaccessoire-Set „Badi“ \*

- Keramik
- 1. Seifenspender  
lindgrün**  
Art.-Nr. 5241121 **11,99**
  - 2. Zahnputzbecher  
lindgrün**  
Art.-Nr. 5241122 **6,99**
  - 3. WC-Garnitur  
lindgrün**  
Art.-Nr. 5241126 **19,99**



### Badaccessoire-Set „Rivara“ \*

- Keramik
- 1. Seifenspender**  
Art.-Nr. 5241101 **12,99**
  - 2. Zahnputzbecher**  
Art.-Nr. 5241128 **7,99**
  - 3. WC-Garnitur**  
Art.-Nr. 5241104 **19,99**





**NEU**



**Stand-WC-Garnitur „Lima“\***  
Edelstahl  
23,5x69x20 cm  
Art.-Nr. 5240440  
39,99



**Stand-WC-Garnitur „Rivalta“\***  
Edelstahl, matt  
18x70x23 cm  
Art.-Nr. 5240441  
39,99



**Stand-WC-Garnitur „Rivalta“\***  
schwarz  
18x70x23 cm  
Art.-Nr. 5241066  
39,99



**Stand-WC-Garnitur „Recco“\***  
20x71,5x20 cm  
Art.-Nr. 5240435  
59,99



**Stand-WC-Garnitur „Puro“\***  
29x72x15,5 cm  
Art.-Nr. 5240446  
99,99



**Badezimmerwischer „Mola“\***  
Silikon, schwarz  
Art.-Nr. 5241130

19,99



**Badezimmerwischer „Mola“\***  
Silikon, grau  
Art.-Nr. 5241203

*Clever duschen!*



**Duschstangencaddy „Premium“\***  
36x7,5x12 cm  
Art.-Nr. 5240606

14,99



**Thermostat-Dusch-Caddy „Milo“\***  
25x36x14 cm  
Art.-Nr. 5770392

26,99



**Teleskop-Eckregal „Prea“\***  
Edelstahl  
28x65 - 275x20 cm  
Art.-Nr. 5240594

49,99



\*Nicht in allen Märkten verfügbar.

Gilt für alle Artikel dieser Seite.



inklusive



Alternativ zum Kleben.  
Power-Loc® Kleber separat  
erhältlich.



INOX  
STAINLESS STEEL

## Wandserie „Bosio“

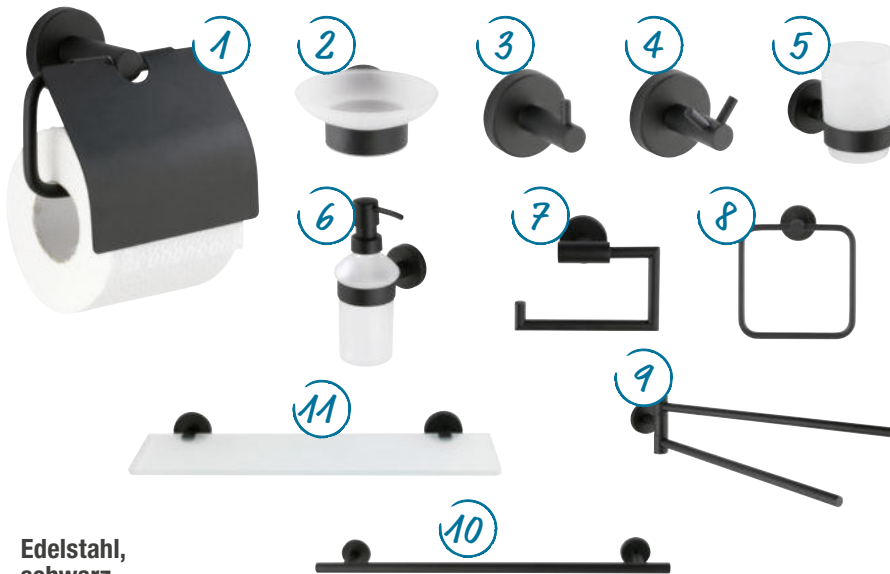

Edelstahl,  
schwarz

<b>1. Toilettenpapierhalter mit Deckel</b>	15 x 7 x 13,5 cm, Art.-Nr. 5251095	24,99
<b>2. Seifenablage</b>	11 x 13 x 5,5 cm, Art.-Nr. 5251109	21,99
<b>3. Wandhaken Uno</b>	Ø 5,5 x 5,5 cm, Art.-Nr. 5251094	11,99
<b>4. Wandhaken Duo</b>	Ø 5,5 x 5,5 cm, Art.-Nr. 5251093	12,99
<b>5. Zahnputzbecher</b>	7 x 10,5 x 9,5 cm, Art.-Nr. 5251108	19,99
<b>6. Seifenspender</b>	7 x 11 x 18 cm, Art.-Nr. 5251115	24,99
<b>7. Toilettenpapierhalter</b>	15 x 6,5 x 10,5 cm, Art.-Nr. 5251102	19,99
<b>8. Handtuchring</b>	16 x 5 x 18 cm, Art.-Nr. 5251101	19,99
<b>9. Handtuchhalter mit 2 Armen</b>	5,5 x 43 x 9 cm, Art.-Nr. 5251085	29,99
<b>10. Badetuchstange Uno</b>	60 x 7 x 5,5 cm, Art.-Nr. 5251107	34,99
<b>11. Glasablage</b>	46,5 x 13,5 x 5,5 cm, Art.-Nr. 5251116	39,99



Serie auch in  
Matt erhältlich

Edelstahl,  
glänzend

<b>1. Toilettenpapierhalter mit Deckel</b>	15 x 7 x 13,5 cm, Art.-Nr. 5251064	24,99
<b>2. Seifenablage</b>	11 x 13 x 5,5 cm, Art.-Nr. 5251073	21,99
<b>3. Wandhaken Uno</b>	Ø 5,5 x 5,5 cm, Art.-Nr. 5251066	11,99
<b>4. Wandhaken Duo</b>	Ø 5,5 x 5,5 cm, Art.-Nr. 5251067	12,99
<b>5. Zahnputzbecher</b>	7 x 10,5 x 9,5 cm, Art.-Nr. 5251074	19,99
<b>6. Zahnputzbecher Duo</b>	17,5 x 9 x 9,5 cm, Art.-Nr. 5251069	29,99
<b>7. Seifenspender</b>	7 x 11 x 18 cm, Art.-Nr. 5251080	24,99
<b>8. Toilettenpapierhalter</b>	15 x 6,5 x 10,5 cm, Art.-Nr. 5251068	19,99
<b>9. Toilettenpapier-Ersatzrollenhalter</b>	8 x 12,5 x 18 cm, Art.-Nr. 5251065	19,99
<b>10. Handtuchring</b>	16 x 5 x 18 cm, Art.-Nr. 5251101	19,99
<b>11. WC-Garnitur</b>	10 x 14 x 35 cm, Art.-Nr. 5251061	29,99
<b>12. Badetuchstange Uno</b>	60 x 7 x 5,5 cm, Art.-Nr. 5251075	34,99
<b>13. Badetuchstange Duo</b>	60 x 14 x 5,5 cm, Art.-Nr. 5251076	39,99
<b>14. Badewannengriff</b>	30,5 x 5,4 x 7 cm, Art.-Nr. 5251062	24,99
<b>15. Glasablage</b>	46,5 x 13,5 x 5,5 cm, Art.-Nr. 5251079	39,99
<b>16. Handtuchhalter mit 2 Armen</b>	5,5 x 43 x 9 cm, Art.-Nr. 5251063	29,99



## Wandserie „Mezzano“



### Edelstahl, glänzend

<b>1. Wandhaken Uno</b> 5,5x5,5x5,5 cm, Art.-Nr. 5251090	<b>12,99</b>	<b>5. Seifenspender</b> 7 x 12 x 16,5 cm, Art.-Nr. 5251114	<b>25,99</b>	<b>9. Toilettenpapierhalter</b> mit Deckel, 15 x 7 x 13 cm, Art.-Nr. 5251089	<b>25,99</b>
<b>2. Wandhaken Duo</b> 5,5x5,5x5,5 cm, Art.-Nr. 5251091	<b>14,99</b>	<b>6. Zahnputzbecher</b> 7 x 10,5 x 9,5 cm, Art.-Nr. 5251105	<b>22,99</b>	<b>10. Handtuchring</b> 16 x 5,5 x 18 cm, Art.-Nr. 5251100	<b>21,99</b>
<b>3. Glasablage</b> 46,5 x 13,5 x 5,5 cm, Art.-Nr. 5251113	<b>39,99</b>	<b>7. Toilettenpapierhalter</b> 15 x 6 x 11 cm, Art.-Nr. 5251099	<b>22,99</b>	<b>11. WC-Garnitur</b> 11,5 x 14,5 x 34 cm, Art.-Nr. 5251083	<b>31,99</b>
<b>4. Seifenablage</b> 11 x 13 x 5,5 cm, Art.-Nr. 5251104	<b>22,99</b>	<b>8. Handtuchhalter</b> mit 2 beweglichen Armen, 5,5 x 41,5 x 9 cm, Art.-Nr. 5251084	<b>32,99</b>		

## Wandserie „Montella“



**Strip-it®**

**Wandhaken Uno**  
3 x 2,1 x 8,8 cm,  
Art.-Nr. 5251117

 **9,99**

**Badetuchstange**  
61 x 6 x 4 cm,  
Art.-Nr. 5251112

 **29,99**

### Aluminium, matt

<b>1. Zahnputzbecher</b> 7,3x10,2x10,4 cm, Art.-Nr. 5251111	<b>24,99</b>	<b>4. Wandablage</b> 32,4x12,8x5 cm, Art.-Nr. 5251088	<b>34,99</b>	<b>7. Hakenleiste</b> 49x3,3x5,8 cm, Art.-Nr. 5251098	<b>24,99</b>
<b>2. Seifenspender</b> 7,3x10,2x17 cm, Art.-Nr. 5251110	<b>29,99</b>	<b>5. Eckablage</b> 30x22x5 cm, Art.-Nr. 5251118	<b>34,99</b>	<b>8. Maxiwandablage</b> 50x8x5 cm, Art.-Nr. 5251097	<b>34,99</b>
<b>3. WC-Garnitur</b> 7,3x10,2x40 cm, Art.-Nr. 5251087	<b>39,99</b>	<b>6. Toilettenpapierhalter</b> 17x5,5x14 cm, Art.-Nr. 5251103	<b>24,99</b>	<b>9. Haartrocknerhalter</b> 12x12x3 cm, Art.-Nr. 5251096	<b>24,99</b>





## Badausstattungs-Serie „Paris“

verchromt, einfache Montage

<b>1. Haken</b> einfach, Art.-Nr. 5240312	9,99
<b>2. WC-Bürstengarnitur</b> Art.-Nr. 5240310	29,99
<b>3. Haken</b> 2-fach, Art.-Nr. 5240313	12,99
<b>4. WC-Papierrollenhalter</b> Art.-Nr. 5240307	19,99
<b>5. WC-Papierrollenhalter</b> mit Deckel, Art.-Nr. 5240308	24,99
<b>6. Handtuchhalter</b> 2-armig, Art.-Nr. 5240309	29,99
<b>7. Badehandtuchstange</b> doppelt, ca. 70 cm (L), Art.-Nr. 5240314	36,99
<b>8. Badetuchstange</b> ca. 70 cm (L), Art.-Nr. 5240311	29,99



## Badausstattungs-Serie „Berlin“

verchromt, einfache Montage

<b>1. Haken</b> einfach, Art.-Nr. 5240523	9,99
<b>2. WC-Bürstengarnitur</b> Art.-Nr. 5240522	29,99
<b>3. Haken</b> 2-fach, Art.-Nr. 5240524	12,99
<b>4. WC-Papierrollenhalter</b> Art.-Nr. 5240519	22,99
<b>5. WC-Papierrollenhalter</b> mit Deckel, Art.-Nr. 5240520	27,99
<b>6. Handtuchhalter</b> 2-armig, Art.-Nr. 5240521	34,99
<b>7. Badehandtuchstange</b> doppelt, ca. 67,4 cm (L), Art.-Nr. 5240526	34,99
<b>8. Badetuchstange</b> ca. 67,4 cm (L), Art.-Nr. 5240525	29,99



## Badausstattungs-Serie „London“

Edelstahl, matt, gebürstet, einfache Montage

<b>1. Haken</b> einfach, Art.-Nr. 5240321	12,99
<b>2. WC-Bürstengarnitur</b> Art.-Nr. 5240319	34,99
<b>3. Haken</b> 2-fach, Art.-Nr. 5240322	14,99
<b>4. WC-Papierrollenhalter</b> Art.-Nr. 5240316	24,99
<b>5. WC-Papierrollenhalter</b> mit Deckel, Art.-Nr. 5240317	29,99
<b>6. Handtuchhalter</b> 2-armig, Art.-Nr. 5240318	34,99
<b>7. Badehandtuchstange</b> doppelt, ca. 70 cm (L), Art.-Nr. 5240324	39,99
<b>8. Badetuchstange</b> ca. 70 cm (L), Art.-Nr. 5240320	34,99
<b>9. Ersatz-WC-Bürstenkopf</b> schwarz, Art.-Nr. 5240325 weiß, Art.-Nr. 5240315	4,99 4,99





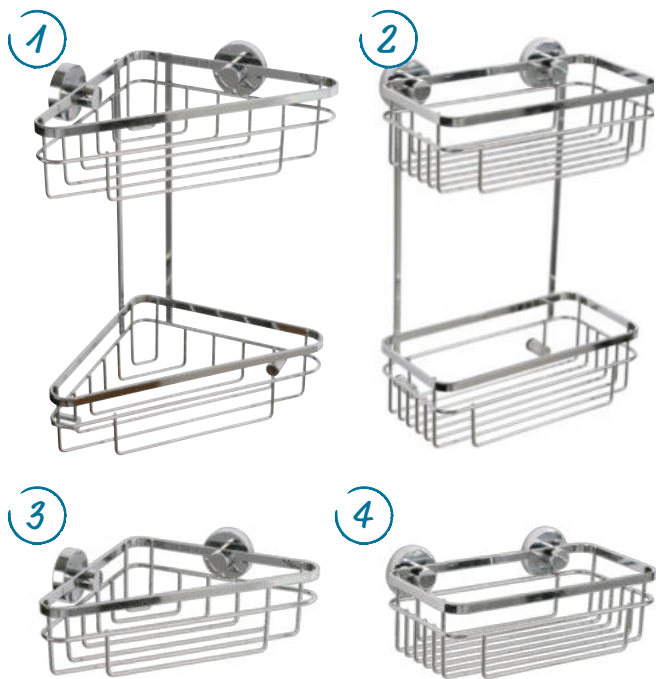

### Korbserie „Ronda“

Flachstahl, verchromt, langlebig, rostbeständig, bis 10 kg

#### 1. Drahtkorb

2-etagig, Eckversion,  
ca. 29 x 34,6 x 16,3 cm (BxHxT),  
Art.-Nr. 5250564 **39,99**

#### 2. Drahtkorb

2-etagig, gerade,  
ca. 26 x 34,6 x 13 cm (BxHxT),  
Art.-Nr. 5250565 **39,99**

#### 3. Drahtkorb

Eckversion, ca. 29 x 8,2 x 16,3 cm  
(BxHxT), Art.-Nr. 5250567 **26,99**

#### 4. Drahtkorb

gerade, ca. 26 x 8,2 x 13 cm (BxHxT),  
Art.-Nr. 5250568 **26,99**

#### 5. Drahtkorb

2-etagig, ca. 26 x 75 x 13 cm (BxHxT)  
(o. Abb.), Art.-Nr. 5250566 **69,99**



## Innovative Montagetechnik

Badaccessoires anzubringen ist dank **Flexi Fix™** kinderleicht. Du kannst vorhandene Bohrlöcher nutzen, die Befestigung einfach ankleben oder eine Bohrhilfe beim Bohren neuer Löcher nutzen.



### Das bedeuten die Icons:



- Kein neues Bohren erforderlich
- Einfaches Austauschen vorhandener Badaccessoires



- Klebebutten zum einfachen Ausrichten vor Verklebung
- Fertig angemischter Kleber enthalten
- Rückstandslos wieder ablösbar



- Klebebutten zum einfachen Ausrichten der Bohrlöcher
- Montageplatte zum Anzeichnen der Bohrlöcher nutzen



### Korbserie „Piana“

Metallstreben, verchromt, Platten aus ABS-Kunststoff, verchromt, langlebig, rostbeständig, bis 10 kg

#### 1. Flachstahlkorb

2-etagig, Eckversion,  
ca. 26,4 x 34,6 x 19,1 cm (BxHxT),  
Art.-Nr. 5250569 **49,99**

#### 2. Flachstahlkorb

2-etagig, gerade Form,  
ca. 26 x 34,5 x 13 cm (BxHxT),  
Art.-Nr. 5250570 **49,99**

#### 3. Flachstahlkorb

Eckversion,  
ca. 26,4 x 8,2 x 19,1 cm (BxHxT),  
Art.-Nr. 5250572 **29,99**

#### 4. Flachstahlkorb

gerade, ca. 26 x 8,2 x 13 cm (BxHxT),  
Art.-Nr. 5250573 **29,99**

## Badausstattungs-Serie „Essentials“

*glänzend*



**Toilettenbürstengarnitur**  
aus Glas/Metall, chromfarben,  
Wandmontage,  
Art.-Nr. 5240764 **37,99**

**Ersatzbürstenkopf (o. Abb.)**  
passend für die WC-Bürsten  
„Essentials“, „Essentials Cube“,  
„Atrio“,  
weiß, Art.-Nr. 5240757 **6,99**  
schwarz, Art.-Nr. 5240758 **7,99**



**WC-Papierhalter**  
Metall, chromfarben,  
**mit Deckel,**  
Art.-Nr. 5240762 **29,99**  
**ohne Deckel (o. Abb.),**  
Art.-Nr. 5240767 **25,99**



**Wannengriff**  
Metall, chromfarben, 349 mm,  
Art.-Nr. 5240786 **34,99**



**Handtuchring**  
Metall, chromfarben,  
Art.-Nr. 5240783 **24,99**



**Glas mit Halter**  
Metall, chromfarben, bestehend aus  
Halter, Glas,  
Art.-Nr. 5240770 **27,99**



**Seifenspender mit Halter**  
aus Glas/Metall, chromfarben,  
bestehend aus Halter, Seifenspender,  
Art.-Nr. 5240769 **39,99**

*in 2 Längen erhältlich*

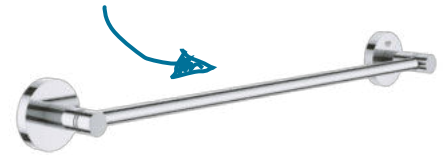

**Handtuchhalter**  
Metall, chromfarben,  
**450 mm\***, Art.-Nr. 5240766 **32,99**  
**600 mm\***, Art.-Nr. 5240784 **34,99**



**Bademantelhaken**  
Metall, chromfarben,  
Art.-Nr. 5240759 **14,99**



**Handtuchhalter**  
Metall, chromfarben, 2-armig,  
schwenkbar, 439 mm,  
Art.-Nr. 5240763 **39,99**

### Stilvolle Sets

**Bad-Set „Essentials“ 3in1**  
bestehend aus Bademantelhaken,  
Handtuchhalter 600 mm, WC-Papier-  
halter mit Deckel,  
Art.-Nr. 5240760 **79,99**

**WC-Set „Essentials“ 3in1**  
bestehend aus Bademantelhaken,  
Toilettenbürstengarnitur, WC-Papier-  
halter mit Deckel,  
Art.-Nr. 5240771 **89,99**

## Badausstattungs-Serie „Essentials Cube“



**Wannengriff**  
Metall, chromfarben, 392 mm,  
Art.-Nr. 5240756 **59,99**



**Seifenspender mit Halter**  
aus Glas/Metall, chromfarben,  
bestehend aus Halter, Seifenspender,  
Art.-Nr. 5240781 **49,99**



**Toilettenbürstengarnitur**  
aus Glas/Metall, chromfarben,  
Wandmontage,  
Art.-Nr. 5240778 **59,99**



**WC-Papierhalter ohne Deckel**  
Metall, chromfarben,  
Art.-Nr. 5240777 **39,99**



**Bademantelhaken**  
Metall, chromfarben,  
Art.-Nr. 5240756 **29,99**

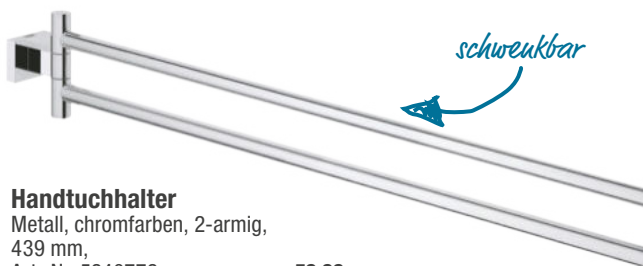

**Handtuchhalter**  
Metall, chromfarben, 2-armig,  
439 mm,  
Art.-Nr. 5240772 **59,99**

### Stilvolle Sets

**Bad-Set „Cube“ 3in1,**  
bestehend aus Bademantelhaken,  
Badetuchhalter 558 mm, WC-Papier-  
halter ohne Deckel,  
Art.-Nr. 5240761 **74,99**

**WC-Set „Cube“ 3in1,**  
bestehend aus Bademantelhaken,  
Toilettenbürstengarnitur, WC-Papier-  
halter ohne Deckel,  
Art.-Nr. 5240782 **99,99**





**Duschvorhang**

ca. 180x200 cm (BxL), handwaschbar, oberer Rand und Ösen verstärkt,  
**Blacky**, 100 % PEVA, Art.-Nr. 5160364  
**Gras**, 100 % Polyester, Art.-Nr. 5160301  
**San Marino**, 100 % Polyester, Art.-Nr. 5160377  
**Europe**, 100 % Polyester, Art.-Nr. 5160376  
**Skyline**, 100 % Polyester, Art.-Nr. 5160406



**Duschklappsitze „Pro“**

Sitzfläche ca. 36x25,4 cm, TÜV-geprüft bis 130 kg, inkl. Montagematerial, platzsparend klappbar, in Weiß, Naturfarben oder Grau,  
 weiß, Art.-Nr. 5241152 **74,99**  
 grau, Art.-Nr. 5241151 **74,99**  
 naturfarben, Art.-Nr. 5241153 **84,99**



**Wannengriffe „Pro“**

TÜV-geprüft, Belastbarkeit max. 110 kg, chromfarben oder weiß, aus rostfreiem Aluminium,  
 Größe S, ca. 30 cm, Art.-Nr. 5241135/5241136 **27,99 / 37,99**  
 Größe M, ca. 45 cm, 5241155/5241156 **22,99 / 29,99**  
 Größe L, ca. 60 cm, 5241142/5241143 **24,99 / 32,99**



**Badhocker mit drehbarer Sitzfläche**

höhenverstellbar ca. von 41,5 bis 58 cm, GS-geprüfte Sicherheit bis 150 kg, drehbare Sitzfläche mit Arretierung alle 90°, Sitzflächen-Ø ca. 35,5 cm, Art.-Nr. 5260584 **74,99**



**Wannensitz „Pro“**

passend für alle Normwannen, Verstellbereich ca. 68 - 82,3 cm, TÜV-geprüft bis 110 kg Belastbarkeit, Sitzfläche ca. 40,4x36 cm, Art.-Nr. 5241165 **84,99**



**Fußstütze „LEX“**

ideal zum Schneiden der Zehennägel, Beinerasieren oder Eincremen. Belastbar bis maximal 110 kg, Größe: S, Art.-Nr. 5241159 **34,99**



**Badschemel**

höhenverstellbar von ca. 21,5 bis 26,5 cm, TÜV-/GS-geprüfte Sicherheit bis 150 kg, Abmessung ca. 41x22 cm, vor Verwendung darauf achten, dass die Füße hörbar einrasten und auf gleicher Höhe sind, Art.-Nr. 5240118 **44,99**



**Duscheinlage „Tecno“ \*\***

Ø ca. 55 cm, frei von PVC, bitte beiliegende Gebrauchs- und Pflegeanleitung beachten, **manhattangrau**, Art.-Nr. 5200102 **26,99**  
**weiß**, Art.-Nr. 5200101 **26,99**



**Bade- und Duschmatten aus synthetischem Kautschuk**

- rutschhemmend
- Schadstoff geprüft
- pflegeleicht

www.tuev-sued.de/fik

\*Von Bohrloch zu Bohrloch gemessen  
 \*\*Nur auf Bestellung erhältlich (Abholpreise)



NEU

Grüner Trend

Produkte, die aus recycelten Materialien entwickelt werden, sind voll im Trend. Ob aufbereitetes Glas, Naturkautschuk oder schnell nachwachsender Bambus – alle diese Artikel haben einen ökologischen Mehrwert und sind auch noch richtig tolle Hingucker.



**Badaccessoire-Set „Yoko“\***  
Glas

- |  |   |
|--|---|
| <b>1. Aufbewahrung</b><br>smoke, Art.-Nr. 5241190 <b>17,99</b><br>misty-grey, Art.-Nr. 5241176 <b>17,99</b>  | <b>4. Seifenschale</b><br>smoke, Art.-Nr. 5241191 <b>11,99</b><br>misty-grey, Art.-Nr. 5241175 <b>11,99</b> |
| <b>2. Seifenspender</b><br>smoke, Art.-Nr. 5241193 <b>23,99</b><br>misty-grey, Art.-Nr. 5241174 <b>23,99</b> | <b>5. WC-Garnitur</b><br>misty-grey, Art.-Nr. 5241177 <b>27,99</b>  |
| <b>3. Zahnbecher</b><br>smoke, Art.-Nr. 5241194 <b>13,99</b><br>misty-grey, Art.-Nr. 5241173 <b>13,99</b>    |   |



**Seifenspender „Carlos“\***

100 % recyceltes Glas,  
Made in Europe  
**Brown**, Art.-Nr. 5241188 **12,99**  
**Light-green**, Art.-Nr. 5241189 **12,99**

**Seifenspender „Carla“\***

light-green, 100 % recyceltes Glas,  
Made in Europe,  
Art.-Nr. 5241187 **12,99**



**Badaccessoire-Set „Takeo“\***  
100 % Bambus, 100 % Naturfasern

- |   |  |
|---|--|
| <b>1. Seifenspender</b><br>anthracite, Art.-Nr. 5241179 <b>11,99</b><br>grey, Art.-Nr. 5241184 <b>11,99</b> | <b>4. Seifenschale</b><br>anthracite, Art.-Nr. 5241180 <b>3,99</b><br>grey, Art.-Nr. 5241185 <b>3,99</b> |
| <b>2. Zahnbecher</b><br>anthracite, Art.-Nr. 5241178 <b>3,99</b><br>grey, Art.-Nr. 5241183 <b>3,99</b>      | <b>5. WC-Bürste</b><br>anthracite, Art.-Nr. 5241201 <b>19,99</b><br>grey, Art.-Nr. 5241200 <b>19,99</b>  |
| <b>3. Aufbewahrung</b><br>anthracite, Art.-Nr. 5241182 <b>9,99</b><br>grey, Art.-Nr. 5241186 <b>9,99</b>    |  |



**Duschvorhang\***

180 x 200 cm, 75 % Baumwolle  
25 % Polyester, Made in Europe,  
**1. „Biarrit“** Art.-Nr. 5241199 **49,99**  
**2. „Trento“** Art.-Nr. 5241197 **69,99**  
**3. „Tribal“** Art.-Nr. 5241198 **39,99**

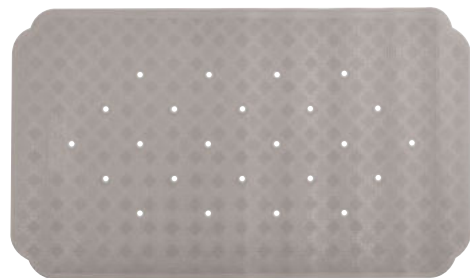

**Wanneneinlage „Ruby“\***

Naturkautschuk aus nachwachsenden Gummibaum-Plantagen, frei von umweltbelastenden Stoffen, 40 x 70 cm  
**taupe**, Art.-Nr. 5241195 **12,99**      **grey**, Art.-Nr. 5241196 **12,99**





**Kosmetikeimer „Tom“**  
Edelstahl, glänzend, 3 l,  
kratzfest, Absenkaufomatik,  
ca. 21,5x31 cm (BxH),  
Art.-Nr. 5260809

9,99



**WC-Bürstengarnitur**  
Edelstahl, ca. 10x39 cm (ØxH),  
„Pulito“, matt,  
Art.-Nr. 5260829  
„Punto“, glänzend,  
Art.-Nr. 5260830  
„Presto“, glänzend,  
Art.-Nr. 5260712

9,99

6,99

7,99

**Farben**



Abseukaufomatik



**Kosmetikeimer „Emil“**  
pulverbeschichtet, glänzend,  
versch. Farben, z. B.  
rosa, 3 l,  
Art.-Nr. 5260793  
anthrazit, 5 l,  
Art.-Nr. 5261210

7,99

9,99



**Kosmetikeimer „Tim“**  
Eisen, Kunststoff, 5 l, anthrazit, matt,  
Absenkaufomatik,  
ca. 14x32x22,7 cm (BxHxT),  
Art.-Nr. 5260785

16,99



**Kosmetikeimer „Theo“**  
Kunststoff, 5 l, matt, mit leicht  
abnehmbarem Schwingdeckel,  
ca. 19,8x26,7 cm (ØxH),  
schwarz, Art.-Nr. 5260817  
weiß, Art.-Nr. 5260818

14,99

14,99



**WC-Bürstengarnitur „Thea“**  
Kunststoff, matt, austauschbarer Bürstenkopf,  
ca. 10,4x37 cm (ØxH),  
schwarz, Art.-Nr. 5260819  
weiß, Art.-Nr. 5260820

9,99

9,99



**Kosmetikeimer „Jakob“**  
Edelstahl, Eisen, Kunststoff, 3 l,  
glänzend, Absenkaufomatik,  
ca. 16x24,5 cm (ØxH),  
schwarz, Art.-Nr. 5260802  
cremeweiß, Art.-Nr. 5260801

12,99

12,99

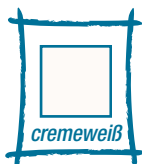

**Kosmetikeimer „Paul“**  
Eisen, Kunststoff, 3 l, mit Absenkaufomatik,  
ca. 17x29,5 cm (ØxH),  
weiß, Art.-Nr. 5260799  
silberfarben, glänzend,  
Art.-Nr. 5260800

9,99

9,99



**WC-Bürstengarnitur „Paula“**  
herausnehmbarer Kunststoffeinsatz,  
austauschbarer Bürstenkopf,  
ca. 10x38 cm (ØxH),  
weiß, glänzend, pulverbeschichtet,  
Art.-Nr. 5260811  
silberfarben, glänzend, galvanisiert,  
Art.-Nr. 5260810

4,99

4,99

\*Nicht in allen Märkten verfügbar.

# Platz zum Wohlfühlen.

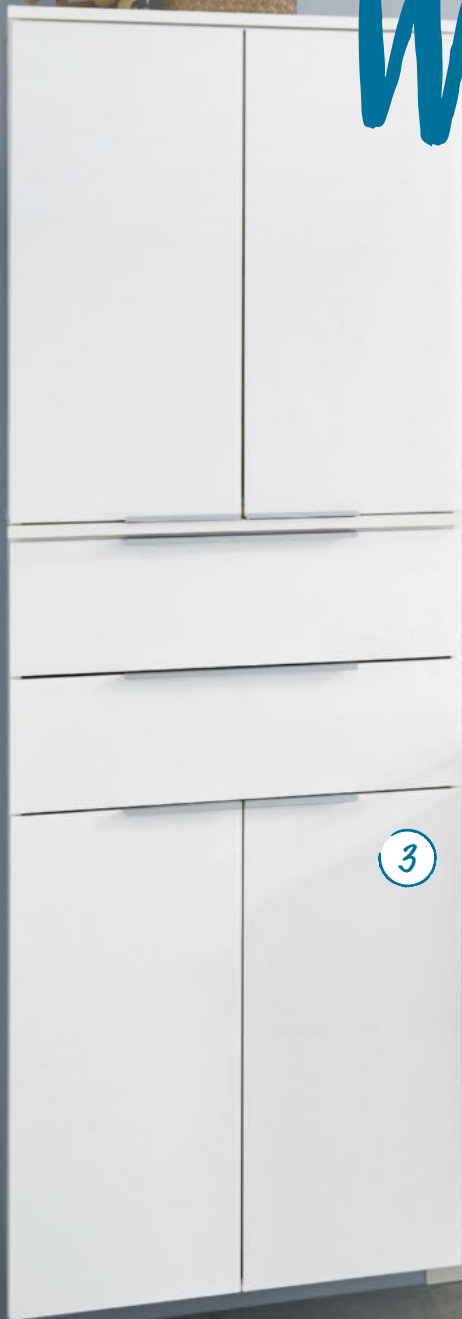

## Unsere Handwerker unterstützen, wenn's drauf ankommt.

- Planung und Koordination von Handwerkerleistungen aus einer Hand
- Festpreisgarantie
- 5 Jahre Gewährleistung auf ausgeführte Dienstleistung

Nur in teilnehmenden Märkten

Alles zum Thema  
Handwerker-Service findest du unter

[toom.de/hws](https://toom.de/hws)

Handwerker-Service







*eignet sich bestens zum  
Trocknen und Wärmen  
von Handtüchern*

- 1. Infrarotheizgerät-Spiegel<sup>2</sup>**  
mit Isolationsmatte und Aluminiumplatte, Infrarottheizelement, Schutzart IP44, Überspannungsschutz, versch. Größen, z. B. 60 x 50 x 1 cm (BxHxT), 300 W, Art.-Nr. 9350274 159,99
- 2. Waschtisch-Armatur „Logis E100“**  
verchromt, ComfortZone 100, Keramikmischsystem, Temperaturbegrenzung einstellbar, Durchflussmenge, 1¼" (41,91 mm) Exzenter-Ablaufgarnitur, für Durchlauferhitzer geeignet, Art.-Nr. 5400508 74,99
- 3. Badmöbelserie „Kara“<sup>2</sup>**  
Korpus hängend, Glasfronten, wahlweise in Ausführung anthrazit oder weiß oder Korpus anthrazit mit Front weiß erhältlich (Fronten jeweils mit lackiertem Glas),  
**Waschtisch**, Keramik, weiß, 81 x 16,5 x 51 cm (BxHxT), Stärke 1,5 cm, Art.-Nr. 5350724 249,-  
**Waschtischunterschrank**, mit 2 Schubladen, inkl. Raumspsiphon, 79,5 x 59 x 49 cm (BxHxT), Art.-Nr. 5350718 459,-  
**Hochschrank**, 4 Türen, 2 Schubladen, 2 Einlegeböden (Korpus aus 2 Teilen), 61 x 176 x 32 cm (BxHxT), Art.-Nr. 5350713 599,-
- 4. Feinsteinzeug „Beton“<sup>3</sup>**  
grigio, Betonoptik, R9, glasiert, Abrieb 4, ca. 30,5 x 61 cm, Karton (1,58 m<sup>2</sup>), Art.-Nr. 2151821 20,52  
m<sup>2</sup> 12,99
- 5. Wand-WC-Set „D-Code“ Duravit®**  
Tiefspüler, inkl. WC-Sitz mit Absenkautomatik, spülrandlos, nur 4,5 Liter Wasserbedarf pro Spülung, ca. 35,5 x 54,5 x 35,5 / 34 cm (BxHxT), Art.-Nr. 5100661 169,99
- 6. Duschrückwände „Decodesign“<sup>1/4</sup>**  
pflegeleichter, fugenfreier Fliesenersatz, digitaler Direktdruck auf Verbundplatten aus Aluminium 3 mm, einfache und schnelle Verarbeitung ohne Spezialwerkzeug, abriebfest, kratzfest, chemikalienbeständig, Materialstärke 3 mm, große Motiv- und Farbauswahl, z. B. „Steg Nordsee“, ca. 90 x 210 cm (BxH), Art.-Nr. 5170738 199,-
- 7. Seitenwand „Panorama“, alleinstehend<sup>1/4</sup>**  
8-mm-Einscheibensicherheitsglas in den Breiten 120 cm und 140 cm, Höhe 200 cm, bodengleich montierbar, Sondermaße erhältlich, z. B. 120 x 200 cm, Art.-Nr. 5170901 459,-
- 8. Duschsäule**  
**„Crometta S 240 1 jet Varia Showerpipe“<sup>5</sup>**  
verchromt, Kopfbrause-Ø 24 cm, Handbrause-Ø 10 cm, Thermostat, Sicherheitssperre bei 40 °C, Brauseschlauch 160 cm, Art.-Nr. 5450578 289,99
- 9. Badheizkörper „Europa“<sup>5</sup>**  
weiß, erfüllt DIN EN 442, z. B. 60 x 153,5 cm (BxH), 886 W, Art.-Nr. 5700982 109,99
- 10. Badewanne „Costa“<sup>5</sup>**  
ca. 180 x 80 cm, 270 Liter, Art.-Nr. 5050050 359,99

## Badplanung und -sanierung

Ein modernes Bad kann so viel sein: familienfreundlich, barrierefrei, elegant oder ganz einfach gemütlich. Dein toom Berater hilft dir, dein neues Badezimmer zu planen und aufzubauen. Mit einer **3D-Badplanung\*** und einem anschließenden **Komplettangebot mit Festpreisgarantie**. Alles inklusive **Dienstleistungen, Material und Handwerkskoordination**. Wir sorgen für die **Demonstage** des alten Bads und kümmern uns um den Einbau des neuen Badezimmers einschließlich **der Endabnahme**. Mehr dazu in deinem toom Baumarkt.

Weitere Infos zum 3D-Plan findest du unter

[toom.de/badplaner](https://toom.de/badplaner)

<sup>1</sup> Nur auf Bestellung erhältlich (Abholpreise)    <sup>2</sup> Ca. 3 - 4 Wochen Lieferzeit (Abholpreise)  
<sup>3</sup> Abgabe nur kartonweise    <sup>4</sup> Ca. 2 - 3 Wochen Lieferzeit (Abholpreise)  
<sup>5</sup> Teilweise ca. 2 Wochen Lieferzeit (Abholpreise)

\* Handwerkserservice nur in ausgewählten Märkten, mehr Informationen erhältst du unter [toom.de/hws](https://toom.de/hws), gilt für im toom Baumarkt gekaufte Produkte, sollte im Rahmen der Angebotserstellung eine 3D-Planung durchgeführt werden, bleibt diese bis zur Auftragserteilung Eigentum von toom Baumarkt.





# Dein „grünes“ Bad!

## Ideen im grünen Bereich: von Edelstahl über Glas und Holz bis Marmor.

Du denkst darüber nach, dein Bad neu zu gestalten und möchtest es naturnah und nachhaltiger einrichten? Dann bist du bei uns richtig! Wir haben dir für dein Vorhaben Materialien zusammengestellt, die aus natürlichen Ressourcen oder nachwachsenden Rohstoffen bestehen und für ein gesundes Raumklima im Bad sorgen. Außerdem haben sie eine lange Lebensdauer, können wieder recycelt werden und ermöglichen einen Wertstoffkreislauf.



### Kühler Edelstahl

**Das macht ihn besonders:** Edelstahl als Legierung von natürlich vorkommenden Metallen ist korrosions- und säurebeständig sowie resistent gegen Keime und Abrieb, langlebig und recycelbar, weil er sich immer wieder einschmelzen lässt.

**So kannst du Edelstahl im Bad einsetzen:**

Der Klassiker sind Edelstahl-Armaturen und Accessoires vom Haken über Handtuchringe und -stangen, über Kosmetikeimer, eine Duschecke, Seifenhalter und Zahnputzbecher bis zur WC-Garnitur. Und das in den Varianten in Glänzend, Matt oder passend zum Industrial-Style in oxidiertem Schwarz.

**Die richtige Pflege:** Gegen Kalkflecken hilft Essig (-reiniger), bei Fingerabdrücken ein fettlösendes Putzmittel. Schonende Edelstahlreiniger, die es als Spray, Paste oder Lotion gibt, versiegeln zudem, da sie einen dünnen Schutzfilm bilden.

### Effektvolles Glas

**Das macht es besonders:** Glas besteht größtenteils aus Quarzsand. Unter Zugabe anderer Materialien natürlicher Herkunft wird er bei hohen Temperaturen geschmolzen und formbar. Im Bad wird allerdings kein Einfachglas, sondern stabileres Sicherheits-Flachglas verwendet. Um es gesondert recyceln zu können, gehört es auf den Wertstoffhof, nicht in den Altglascontainer.

**So kannst du Glas im Bad einsetzen:** Glas lässt Bäder offener und größer erscheinen, wenn du es für Duschseitenwände, Einlegeböden oder Türen für Schränke und Regale nutzt. Mit Accessoires in verschiedenen Stilen und Farben lassen sich leuchtende Akzente setzen. Eine Alternative zu Fliesen hinter Waschtisch oder Toilette bieten Spritzschutzwände aus (Color-) Glas an der Wand.

### Warmes Holz

**Das macht es besonders:** Der nachwachsende Rohstoff ist leicht zu verarbeiten und gut zu recyceln. Unterschiedliche Holzarten, -härten und Maserungen geben ihm Charakter und mit der Zeit entwickelt er eine individuelle Patina.

**So kannst du Holz im Bad einsetzen:** Regale und Schränke aus Holz kaufen oder passend zu deinem Bedarf zuschneiden lassen. Mit Holzgriffen oder -füßen lässt sich der Look von Möbelstücken leicht verändern. Holzpaneele an (Teilen von) Wand oder Decke sorgen für wohnliches Flair.

**Die richtige Pflege:** Holz ist pflegeleicht und kann mit einem trockenen oder leicht feuchten Lappen abgewischt werden. Sensibel reagiert es aber, wenn es über längere Zeit zu nass wird. Dann kann es aufquellen, sich verformen, reißen oder modern. Für Holzwände und -böden gilt: gut lüften, um Schimmel zu vermeiden.

### Edler Marmor

**Das macht ihn besonders:** Eine große Farbpalette, verschiedenartigste Maserungen, keine Sorte gleicht der anderen. Als Naturstein hält Marmor ewig, kann aber recycelt, d. h. zu Gesteinsmehl vermahlen und für Marmorputz oder die Herstellung von Kunststein verwendet werden.

**So kannst du Marmor im Bad einsetzen:** Bewusst in Szene setzt du ihn als Aufsatzwaschbecken, das du auf einer Kommode oder einem Brett installieren kannst. Wenn du mehr investieren möchtest, empfehlen sich auch Ablageflächen, Waschtische, Wände und Böden aus Marmor.

**Die richtige Pflege:** Tabu sind säurehaltige Reinigungsmittel, die die poröse Oberfläche des Kalksteins angreifen. Auch färbende Flüssigkeiten oder Materialien können bleibende Spuren hinterlassen, weil sie in den Marmor eindringen. Stumpfer Marmor bekommt durch das Einreiben mit etwas Pflanzenöl wieder Glanz.





**Drehtür „TouraPlus“ inklusive Seitenwand\***

8 mm starkes Sicherheitsglas, klar, hell, inkl. Fixil-Glasbeschichtung, Höhe 2.000 mm (inkl. Stabilisationsbügel 2.040 mm), 900 x 900 mm (weitere Einbauvarianten möglich), Profilarbe Chromoptik, Art.-Nr. 5171324

899,-

**Schiebetür „TouraPlus“ inklusive Seitenwand\***

8 mm starkes Sicherheitsglas, klar, hell, inkl. Fixil-Glasbeschichtung, Höhe 2.000 mm (inkl. Stabilisationsbügel 2.015 mm), 1.200 x 900 mm (weitere Einbauvarianten möglich), Profilarbe Chromoptik, inkl. Rollen unten, Art.-Nr. 5171303

1.099,-



**DuschMaster „Rain III White Style“\***

45 x 111,5 x 15 cm (BxHxT), Korpus aus Messing mit weißer Oberfläche, Sicherheitsthermostat 38° C, EasyClean®-Funktion, mit Ablage, Art.-Nr. 5450948  
mit Thermostat, Art.-Nr. 5450949

479,99  
419,99

\*Nur auf Bestellung erhältlich. (Abholpreise)

**So schnell geht's**

**EXPRESSPLUS 72**

Das ausgewählte Sortiment (\*) ist immer bei Schulte im Lager vorrätig und wird innerhalb von 72 Stunden direkt zu dir nach Hause oder in den Markt geliefert.

Für alle Schulte Duschkabinen möglich:



- Aufmaß-Service
- Montage-Service
- Liefer-Service

\* Duschwannen, Duschkabinen, Badewannenaltwände, Duschsysteme, Wellnesskabinen, Duschrückwände, Design-Heizkörper



**Duschwannen aus Mineralguss mit Steinstruktur**

mögliche Größen: 900 x 900 mm, 1.000 x 1.000 mm, 800 x 1.000 mm, 800 x 1.200 mm, 900 x 1.000 mm, 900 x 1.200 mm, 900 x 1.400 mm, mögliche Farben Alpinweiß, Anthrazit, Grau, Sand, inkl. Ablauf, Art.-Nr. 5171674

649,-

Qualität von  
**toom**

UNSERE EIGENMARKE



## Garantien im Überblick

**5 Jahre Herstellergarantie** bezieht sich auf Rahmen und Gläser. Verschleißteile sind von dieser Garantie ausgenommen.



**10 Jahre Nachkaufgarantie** bezieht sich auf Gläser, Profile, Scharniere, Dichtungen und Kunststoffteile.



## Schiebetür für Nische oder Seitenwand „Beta“\*

hochwertige Schiebetürvarianten, Anschlag links oder rechts, Klarglas, Festteil-Stärke 6 mm, Türelement aus 8-mm-Sicherheitsglas, Höhe 190 cm, Sonderhöhe bis 200 cm, 96-h-Ersatzteil-service, bodengleicher Einbau möglich, Art.-Nr. 5170192

**619,99**

## Badewannenaufsatz „Beta“\*

hochwertiger Badewannenaufsatz, 5-mm-Sicherheitsglas, Anschlag links oder rechts, Elemente komplett an die Wand anklappbar, Klarglas, Höhe 140 cm, Sonderhöhe bis 150 cm (ohne Badewanne), 96-h-Ersatzteilservice, z. B. **Faltwand**, ca. 112x140 cm (BxH), auch in Sonderbreite bis 120 cm erhältlich, Art.-Nr. 5170182

**209,99**



Bauart geprüft und überwacht



www.tuv.com  
ID 1111213078

### Finanzierung



### Vorhaben clever finanziert.

- Bereits ab einem Einkaufswert von 199 €
- Kein Warten, direkt vor Ort abschließen
- Finanzierung und Laufzeit individuell gestalten
- Vermittlung erfolgt für die TARGOBANK AG

Alles zum Thema  
Finanzierung findest du unter

[toom.de/finanzierung](https://toom.de/finanzierung)





# Duscherlebnis!



Bauart geprüft und überwacht



www.tuv.com  
ID 1111213078



Bauart geprüft und überwacht



www.tuv.com  
ID 1111213078

## Runddusche „Beta“\*

Schiebetürvarianten, 6-mm-Sicherheitsglas, Klarglas, Höhe 190 cm, großer Verstellbereich für unterschiedliche Einbaumaße, 96-h-Ersatzteilservice, z. B.

**Runddusche, ca. 90 x 90 cm (LxB)**, Radius 55 cm, Art.-Nr. 5174830

**389,99**

auch in Radius 50 cm erhältlich

## Drehtür und Seitenwand „Beta“\*\*

Drehtürvarianten, Anschlag links oder rechts, 5-mm-Sicherheitsglas, Klarglas, gegen Aufpreis Gläser mit „CER+“-Antikalkbeschichtung, Höhe 190 cm, Sonderhöhe bis 200 cm zzgl. 3 cm Stabilisator, großer Verstellbereich für unterschiedliche Einbaumaße, 96-h-Ersatzteilservice, z. B.

**Drehtür, 90 cm (B)**, Art.-Nr. 5170004

**249,99**

**Seitenwand, 90 cm (B)**, Art.-Nr. 5170006

**219,99**

## Kleine Materialkunde

Bei den Leisten und Halterungen unserer Duschtüren kannst du dich auf hochwertige Qualität verlassen, die auch optisch viel hermacht. Die Kombination aus seidenmatter Optik und dem Alu-Chrom-Effekt setzt die Akzente an den richtigen Stellen.

### Besonderheiten



Scheibehalterung oben



Wandleiste mit Führungsschiene



dezent Schwallschutzleiste

### Farbkombination



Titan, silberfarben



005 Alu-Chromeffekt (Scharniere, Griffe und Stabilisator)

### Gläser, 5-/6-mm-Sicherheitsglas\*\*\*



001 Klar, hell



045 Intima

\*Nur auf Bestellung erhältlich (Abholpreise)

Alle Duschen ohne Duschtassen. Alle Modelle für den wannen- und bodengleichen Einbau geeignet.

\*\*Nur auf Bestellung erhältlich, nicht in allen Märkten verfügbar. (Abholpreise)

\*\*\*Drehtür, Seitenwand, Badewannenaufsatz 5 mm, Rund- und Eckdusche 6 mm

## Eckdusche „Winga“

hochwertige Drehtürvarianten, bodengleicher Einbau möglich, Hebe-Senk-Mechanismus der Scharniere zum perfekten Öffnen und Schließen der Türen, 6-mm-Sicherheitsglas, Klarglas, Höhe 195 cm, Sonderhöhe bis 200 cm zzgl. 3,5 cm Stabilisator, „CER+“-Antikalkbeschichtung gegen Aufpreis erhältlich, 96-h-Ersatzteilservice, z. B.

**Eckdusche**, ca. 90x90 cm (LxB), Art.-Nr. 5174840 **469,99**

**Duschwanne**, ca. 90x90 cm (LxB), Art.-Nr. 5170322 **409,-**



Scharniere mit Hebe-Senk-Mechanismus

6-mm-Glas und Design-Wandanbindung

### Drehtür und Seitenwand „Winga“

hochwertige Drehtürvarianten, Hebe-Senk-Mechanismus der Scharniere zum perfekten Öffnen und Schließen der Türen, für Anschlag links oder rechts erhältlich, 6-mm-Sicherheitsglas, Klarglas, Höhe 195 cm, Sonderhöhe bis 200 cm zzgl. 3,5 cm Stabilisator, „CER+“-Antikalkbeschichtung gegen Aufpreis erhältlich, 96-h-Ersatzteilservice, z. B.

**Drehtür**, 90 cm (B), rechts, Art.-Nr. 5170212 **359,99**

**Seitenwand**, 90 cm (B), Art.-Nr. 5170215 **309,99**



Bauart geprüft und überwacht



www.tuv.com ID 1111213077

Seitenwand mit Drehtür



Bauart geprüft und überwacht



www.tuv.com ID 1111213077

## Das sind die Materialien:

### Farbkombination



Alu, silberfarben, matt



005 Alu-Chromeffekt (Scharniere, Griffe und Stabilisator)

### Gläser, 6-mm-Sicherheitsglas



001 Klar, hell



045 Intima



# Ab unter die Dusche!



**Drehtür mit Festteil und Seitenwand „Elana 6“\***  
 6-mm-Sicherheitsglas, Schrägschnitt im Festteil möglich, Klarglas, Höhe 200 cm, Sonderhöhe bis 220 cm zzgl. 3,5 cm Stabilisator, bodengleicher Einbau möglich, leichtes Öffnen und Schließen der Türen durch integrierten Hebe-Senk-Mechanismus in den Profilen, Sondermaß bis 150 cm möglich z. B. 90x90 cm  
**Drehtür, mit Festteil, links, Art.-Nr. 5171395**      **729,-**  
**Seitenwand, 90 cm, rechts, Art.-Nr. 5170987**      **379,-**

Eine tolle Auswahl weiterer Duschen findest du unter [toom.de/duschen](http://toom.de/duschen)



**Drehtür und Seitenwand „Avanta“\***  
 8-mm-Sicherheitsglas, Schrägschnitt und Ausschnitt in der Seitenwand möglich, Klarglas, Höhe 200 cm, Sonderhöhe bis 220 cm zzgl. 3,5 cm Stabilisator, innen flächenbündige Scharniere, bodengleicher Einbau sowie Innen- und Außenöffnung der Tür möglich, z. B.  
**Drehtür, mit Festteil, 90 cm, links, Art.-Nr. 5171564**      **699,-**  
**Seitenwand, 90 cm, rechts, Art.-Nr. 5171569**      **499,-**



**Eckdusche „Elana 6“\***  
 6-mm-Sicherheitsglas, 4-teiliger Eckeinstieg, Drehtüren mit Festteilen, Ausschnitt im Festteil möglich, Klarglas, Höhe 200 cm, Sonderhöhe bis 220 cm zzgl. 3,5 cm Stabilisator, bodengleicher Einbau sowie Innen- und Außenöffnung der Türen möglich, leichtes Öffnen und Schließen der Türen durch integrierten Hebe-Senk-Mechanismus in den Profilen, Art.-Nr. 5171399      **1.099,-**

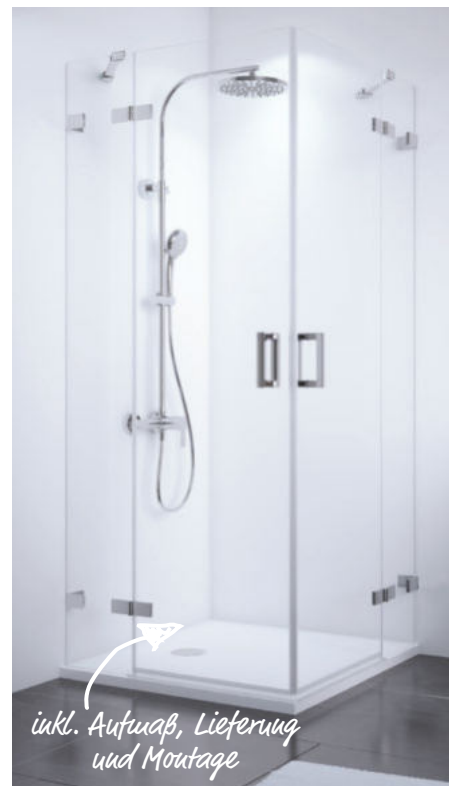

**Eckdusche „Panorama rahmenlos“\***  
 6-mm-Sicherheitsglas, 4-teiliger Eckeinstieg, Drehtüren mit Festteil, rahmenloses Design, Klarglas, Höhe bis max. 220 cm zzgl. 1 cm Stabilisator, innen flächenbündige Scharniere zur einfachen Reinigung, bodengleicher Einbau möglich, Wandwinkel nach innen oder außen wählbar, Art.-Nr. 5171403      **1.349,-**

\*Nur auf Bestellung erhältlich (Abholpreise)

Qualität von  
**toom**

UNSERE EIGENMARKE



Eckdusche „Paola“

*einfacher Aufbau  
durch patentiertes  
Montagesystem*

## Duschkabine „Paola“ mit Schiebetüren \*\*

Eckduschen mit Schiebetüren aus 5 mm starkem Sicherheitsklarglas „Klar“, verchromte Profile, Stabgriffe und Abdeckkappen in Chromoptik, leichte Reinigung durch ausklappbare Türen, Höhe 190 cm,

**Eckdusche** **Runddusche**, Radius 550 mm

80 x 80 cm, Art.-Nr. 5150011

90 x 90 cm, Art.-Nr. 5150012

90 x 90 cm, Art.-Nr. 5150010

je **199,99**



Runddusche „Paola“

*Die Montageanleitung  
findest du unter  
toom.de/paola-eckeinstieg*

### Schnell und einfach

Besonders leichter Aufbau durch das Flügel-schraubensystem.

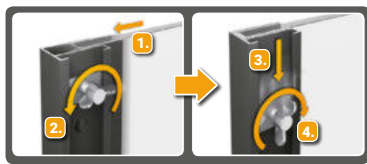

**AURLANE**

### Komplettduschkabine „White Wave“ \*\*\*

inkl. Duschtasse, Glaswände, Armatur und Handbrause, leicht zu reinigen durch aushängbare Türen, Sicherheitsglas 5 mm, Rückwand weiß, Türen links oder rechts oder als Eckdusche montierbar,

ca. 80 x 200 x 80 cm (BxHxT), Art.-Nr. 5171030

ca. 90 x 200 x 90 cm (BxHxT), Art.-Nr. 5171031

ca. 80 x 200 x 110 cm (BxHxT), Art.-Nr. 5171032

399,99

499,99

599,99

Die Montageanleitung findest du unter

**toom.de/paola-eckeinstieg**



*Türen links  
oder rechts  
montierbar*

*einfache  
und schnelle  
Montage  
ohne Silikon*



# Frische-Kick!

## Eckdusche „Fara“\*

4-mm-Sicherheitsglas, Profile in Weiß, 4-teiliger Eckeinstieg, Schiebetüren, Klarglas, Höhe 185 cm, Sonderhöhe bis 200 cm, hohe Dichtigkeit durch Vollrahmung, gute Qualität zu Einstiegspreisen

**Eckdusche, 80 - 90 cm,**  
Art.-Nr. 5173355

379,99



Profile in Weiß



besondere Strahlart



Profile in Schwarz, matt



Profile in Schwarz, matt

## Duscharmatur „Aquamaxx Splash“\*

hochwertige Thermostatarmatur, moderne Linienführung, höhenverstellbare Handbrause, besondere Strahlart,  
Art.-Nr. 5400780

399,99

## Walk-in „Panorama“\*\*

8-mm-Sicherheitsglas, Profile in Schwarz, matt, Klarglas, Höhe 200 cm, Sonderhöhe bis 220 cm zzgl. 1 cm Stabilisator, keine sichtbaren Verschraubungen an den Wandanschlussprofilen, bodengleicher Einbau möglich

**Walk-in, 120 cm,** Art.-Nr. 5171531

459,-

## Drehtür und Seitenwand „Europa Design“\*\*

8-mm-Sicherheitsglas, Profile in Schwarz, matt, Klarglas, Höhe 200 cm, Sonderhöhe bis 220 cm zzgl. 3,5 cm Stabilisator, innen flächenbündige Scharniere, vorgelagerter Drehpunkt, design-orientierter Stangengriff, bodengleicher Einbau sowie Innen- und Außenöffnung der Tür möglich

**Drehtür links, 90 cm,** Art.-Nr. 5171404

**Seitenwand rechts, 90 cm,** Art.-Nr. 5171407

549,-

449,-

\*Nur auf Bestellung erhältlich (Abholpreise)

\*\*Lieferzeit ca. 2 Wochen (Abholpreise), alle Duschkabinen ohne Duschtassen

\*\*\*Nur auf Bestellung erhältlich, nicht in allen Märkten verfügbar. (Abholpreise)



# Wasser nachhaltig genutzt!



## Tipps für den nachhaltigen Umgang mit Wasser beim Baden und Duschen

Unsere wichtigsten Ressourcen Wasser und Energie sollten wir gemeinsam schätzen – und schützen! Hier findest du hilfreiche Tipps.

### Duschen oder baden? Hauptsache mit möglichst wenig Wasser, aber viel Vergnügen!

Nicht zu heiß, nicht zu kalt, nicht in Strömen – Lauwarmduschen fühlt sich wie ein Sommerregen an, ist ebenso gesund und spart viel Energie. Mit einem schnell einzustellenden Wassermischer und/oder einer thermostat-gesteuerten Mischbatterie verbrauchst du auch weniger Wasser. Wenn du die Temperatur vorher einstellst, muss kein Wasser vergeudet werden, bis du deine Wunschtemperatur gefunden hast.

### Vom Strahlen und Brausen

Auch Perlstrahler, Durchflussbegrenzer und Sparduschköpfe optimieren den Wasserstrahl und senken den Verbrauch. Mit den Handbrausen von toom verbrauchst du bis zu 30 % weniger Wasser, aber es fühlt sich nicht nach Sparen an.

### Gleich in die Wanne!

Ein 5-Minuten-Lauwarmduscher verbraucht im Schnitt 50 Liter Wasser, für ein Vollbad fließen etwa 150 Liter in die Wanne. Dazu kommt das Nachtemperieren, falls das Wasser zu heiß ist oder abgekühlt, bis du in die Wanne steigst. Das könntest du sparen, indem du dich schon reinsetzt, während das Wasser noch einläuft. Außerdem verlängerst du so dein Badevergnügen. Noch ein Tipp: Tauche deine Haare nach dem Waschen erst einmal unter, bevor du sie abduschst, so sparst du ebenfalls wertvolles Wasser.







### Durchlauferhitzer verwenden!

Moderne Durchlauferhitzer sind keine Stromfresser mehr: Elektronische Durchlauferhitzer sparen bis zu 30 % Energie im Vergleich zu hydraulischen Geräten. Kommt das Warmwasser aus einem Gasgerät oder über die Zentralheizung, sparst du besonders viel Energie und Geld.

## Noch mehr Tipps für dein Spa(r)-Bad

### Wer tropft denn da?

Wenn jede Sekunde ein Tropfen aus einem undichten Wasserhahn oder Spülkasten fällt, verschwinden täglich 24 Liter wertvolles Trinkwasser im Abfluss. Schuld daran sind oft verkalkte oder poröse Dichtungen. Zum Entfernen von Kalk nutzt du am besten Essigreiniger. Neue Ersatzteile bekommst du bei toom.



### Nicht nur Deko: Zahnputzbecher

Beim Zähneputzen sparst du, wenn du statt dem laufenden Wasserhahn einen Becher nutzt oder das Wasser zwischendurch abstellst.

### Wasserstopp beim Händewaschen

Es spart zwar Wasser, aber ist unpraktisch, wenn du beim Einseifen der Hände oder Zähneputzen den Hahn abdrehest. Besser bist du mit einer modernen Sensorarmatur beraten. Die sorgt dafür, dass nur Wasser aus dem Hahn kommt, wenn du etwas darunter hältst.



### Next Generation im WC

Die aktuelle Spülkasten-Generation hat ein Zwei-Mengen- oder Start-Stopp-System, sodass du je nach Bedarf Wasser sparen kannst.

### Vorwaschen, nein danke

Um den Vorwaschgang zu sparen, behandelst du Flecken in der Kleidung am besten mit Hausmitteln wie Gallseife, bevor du sie in die Waschmaschine steckst. Und erst anstellen, wenn die Trommel voll beladen ist!



## Mein virtueller Wasserabdruck

**Der „ökologische Fußabdruck“ beschreibt, wie viel Fläche ein Mensch benötigt, um seinen Bedarf an Ressourcen zu decken. Zudem gibt es einen virtuellen „Wasserfußabdruck“.**

Der Wasserfußabdruck von Deutschland beläuft sich auf ca. 117 Milliarden Kubikmeter Wasser pro Jahr. Davon entfallen nur fünf Milliarden Kubikmeter auf die öffentliche Wasserversorgung. Im Schnitt verbraucht jeder Mensch in Deutschland ca. 3.900 Liter Wasser. Darin enthalten ist auch Wasser, das bei der Herstellung von Lebensmitteln und Industriegütern verbraucht wird. Z. B. verbrauchen Beeren aus Marokko und Südamerika mehr Ressourcen wie Wasser und Energie als Früchte vom regionalen Bauern. Auch bei Textilien lohnt sich ein Blick auf das Hersteller- und Herkunfts-Etikett. Am Gesamtwasserverbrauch eines Haushalts haben Duschen und Baden den größten Anteil. Hier verkleinerst du deine Fußabdrücke also besonders effektiv!





# Freiheit im Bad!

## Gut zu wissen

Duschabläurrinnen benötigen eine Einbauhöhe von 5,6 bis 13 cm. Im Lieferumfang findest du neben **höhenverstellbaren Befestigungen** einen **Geruchverschluss**, **Abflussadapter**, **Haken** zur Entnahme der Abdeckung sowie ein **Dichtvlies**. Den Kaltkleber zur Montage bekommst du hingegen separat im Markt. Dort findest du auch weitere Modelle und Größen, die im Bedarfsfall aber auch kurzfristig lieferbar sind.

in verschiedenen Designs  
und Längen erhältlich



### Duschabläurrinne „geschlitzt“

Edelstahl, Bodenbefestigung mit umlaufendem Fliesenflansch, Dekor 3-reihig,

60 cm, Art.-Nr. 5481225

70 cm, Art.-Nr. 5481226

80 cm, Art.-Nr. 5481227

90 cm, Art.-Nr. 5481228

119,99

129,99

139,99

149,99

### Duschabläurrinne „Welle“

Edelstahl, Boden- und Wandbefestigung mit umlaufendem Fliesenflansch,

60 cm, Art.-Nr. 5481056

70 cm, Art.-Nr. 5481041

80 cm, Art.-Nr. 5481042

90 cm, Art.-Nr. 5481043

119,99

129,99

139,99

149,99

### Duschabläurrinne „Perle“

Edelstahl, Bodenbefestigung mit umlaufendem Fliesenflansch,

60 cm, Art.-Nr. 5481276

70 cm, Art.-Nr. 5481277

80 cm, Art.-Nr. 5481279

90 cm, Art.-Nr. 5481280

119,99

129,99

139,99

149,99

## Dekorative Vielfalt

Weitere Maße (zwischen 50 und 120 cm) und Dekore auf Bestellung erhältlich



Alle Artikel dieser Seite können innerhalb von 48 h geliefert werden.

individuell  
befliesbar

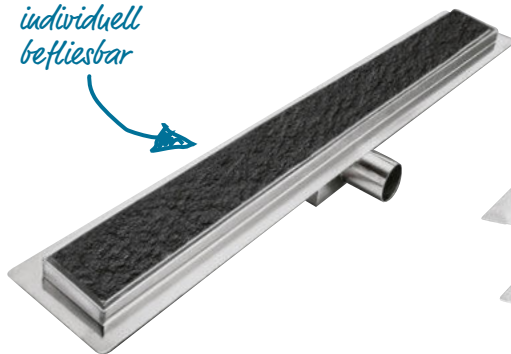

### Duschrinne „befliesbar“

Edelstahl, zur Montage im Boden geeignet, aus hochwertigem Metall hergestellt, äußerst robust,

60 cm, Art.-Nr. 5481233

70 cm, Art.-Nr. 5481235

80 cm, Art.-Nr. 5481236

90 cm, Art.-Nr. 5481237

119,99

129,99

139,99

149,99

### Bodenablauf

Edelstahl, Bodenbefestigung mit umlaufendem Fliesenflansch, quadratisch, 15 x 15 cm (LxB),

1. Bodenablauf, Dekor 3-reihig geschlitzt, Art.-Nr. 5481079

2. Bodenablauf, befliesbar, Art.-Nr. 5481083

3. Bodenablauf, Dekor 10-reihig gelocht, Art.-Nr. 5481081

99,99

99,99

99,99

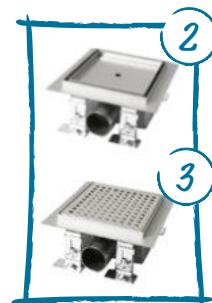



NEU



### Kopfbrause „La Rochelle“\*

moderne Design-Kopfbrause mit floralem Muster, Samtstrahl-Technologie aus 300 Düsen, einfache Reinigung dank Antikalkknoppen  
**Chromfarben / anthrazit**, Art.-Nr. 5451004 **39,99**  
**Chromfarben / weiß**, Art.-Nr. 5450998 **39,99**

NEU



### Handbrause „Samoa Rain“\*

moderne Design-Handbrause mit floralem Muster, Samtstrahl-Technologie aus 300 Düsen, Wechsel zwischen drei verschiedenen Strahlarten per Knopfdruck,  
**Chromfarben / anthrazit**, Art.-Nr. 5451005 **29,99**  
**Chromfarben / weiß**, Art.-Nr. 5450999 **29,99**  
**Schwarz, matt**, Art.-Nr. 5451000 **29,99**



### Thermostat-Duscharmatur „London“\*

Temperaturskala mit Sicherheitssperre bei 38 °C, Eco-Stopp-Funktion, bis zu 50 % Wasserersparnis, 1/2"-Brauseschlauchanschluss (Ø ca. 1,9 cm), Thermostat-Element „Made in Europe“  
**Chrom**, Art.-Nr. 5400437 **79,99**  
**Schwarz, matt**, Art.-Nr. 5401014 **89,99**



### Thermostat-Wannenfüllarmatur „London“

Temperaturskala mit Sicherheitssperre bei 38 °C, Eco-Stopp-Funktion, bis zu 50 % Wasserersparnis, 1/2"-Brauseschlauchanschluss (Ø ca. 1,9 cm), Thermostat-Element „Made in Europe“  
**Chrom**, Art.-Nr. 5400416 **99,99**



### Überkopf-Brause-Set „Blueperl“ inkl. Ablage

elegantes Design, praktisch für Duschkabinen mit geringem Platzangebot, inkl. austauschbarer Ablageschalen, einfache Reinigung durch Antikalkknoppen,  
**chromfarben / Schwarz**, Art.-Nr. 5400866 **149,99**



### Überkopf-Brause-Set „Madura fresh“

elegante Überkopfbrause mit Wellness-Charakter, moderne, runde Handbrause mit 3 Strahlarten, einfache Reinigung durch Antikalkknoppen, Verbrühschutz durch Temperaturbegrenzung bei 38 °C  
**Schwarz, matt**, Art.-Nr. 5400865 **199,99**

\*Nur auf Bestellung erhältlich, nicht in allen Märkten verfügbar (Abholpreise).

# Duschen mit Durchblick



**Du hast eine traumhafte Duschkabine mit durchsichtigen Scheiben? Mit diesen Tipps und Tricks bleibt dein Wellness-Turm glasklar.**

Duschkabinen, ob aus Glas oder Kunststoff, sind besonders anfällig für Kalkablagerungen. Schließlich stehen sie im Dauerregen und die Berieselung macht deinem Wellness-Traum nicht nur in Gegenden mit hartem Wasser zu schaffen. Zum Glück gibt es ein paar wirkungsvolle Mittel.

## **Diese Hausmittel sagen Kalkflecken den Kampf an:**

- **Essig:** Mische Essig mit einer doppelten Menge Wasser. Anschließend reinigst du die Scheiben deiner Duschkabine gründlich damit und spülst sie dann mit kaltem Wasser ab. Doch Vorsicht: Essigsäure wirkt relativ aggressiv. Deshalb solltest du die Gummidichtungen deiner Duschkabine besser aussparen, damit die Essigsäure diese nicht angreift.
- **Zitrone:** Auch Zitronenwasser entfernt Kalkflecken schnell und zuverlässig. Gib einfach den Saft einer halben Zitrone in eine Schale Wasser und reinige die Scheiben damit.



## **Kennst du den Lotuseffekt aus der Natur?**

Die Blätter der Lotuspflanze, die aus dem Schlamm herauswächst, werden weder schmutzig noch nass. Das liegt an der Beschaffenheit der Blattoberfläche: Das Lotusblatt ist mit winzig kleinen Wachskristallen übersät, die vor Staub und Pollen schützen und Wasser abperlen lassen.

Und so erstaunlich es klingt, genau diesen Lotuseffekt kannst du auch bei deinen Duschwänden erzielen! Um den Abperl-Effekt zu erreichen, gibt es folgenden Kniff: Reibe die Glas- und Kunststoffoberflächen ab und zu mit einer halbierten Kartoffel ab. Das Wasser perlt dann leichter von den Duschwänden ab und Seifenrückstände setzen weniger an. Der Grund hierfür: Kartoffeln enthalten Stärke – einen Nährstoff, der beim Entfernen von Schmutz hilft und Wasser abperlen lässt.

Denkst du über eine neue Duschwand nach? Dann achte gleich auf eine spezielle Nanoversiegelung wie CER+. Wie beim Lotus perlen Spritz- und Seifenwasser ab, weil das Glas mit mikroskopisch kleinen Partikeln des chemischen Elements Cerium überzogen ist. Die wenigen zurückbleibenden Wassertropfen lassen sich nach dem Duschen schnell mit einem Glasabzieher abstreifen.







2 Strahlarten

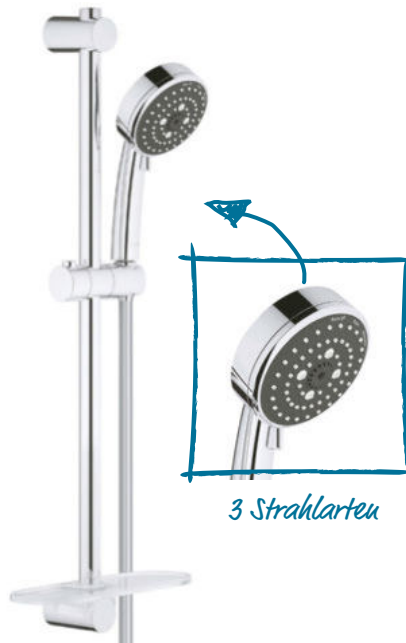

3 Strahlarten



1 Strahlart



**Dusch-Set „Vitalio Start 100“**

Handbrause „EcoJoy“, Ø 100 mm, Durchflusskonstanthalter, Brausestange 600 mm, Brauseschlauch 1.750 mm, 1/2" x 1/2", Wasserspar-Technologie, perfektes Strahlbild, obere Konsole variabel zur Anpassung an vorhandene Bohrlöcher, ShockProof-Silikonring schützt vor Beschädigung durch Herunterfallen der Brause, Antikalk-System, innenliegende separate Wasserführung, für Durchlauferhitzer geeignet, Durchflusskonstanthalter:

5,7 l/Min. 2 Strahlarten, Art.-Nr. 5450305 **59,99**  
 9,5 l/Min. 3 Strahlarten, Art.-Nr. 5450306 **72,99**

**Dusch-Set „Vitalio Comfort 100“**

Handbrause-Ø 100 mm, Brausestange 600 mm, Brauseschlauch 1.750 mm, 1/2" x 1/2", inkl. Ablage, Durchflussbegrenzer 9,5 l/Min., Wasserspar-Technologie, „DreamSpray“, perfektes Strahlbild, obere Konsole variabel zur Anpassung an vorhandene Bohrlöcher, Antikalk-System, innenliegende separate Wasserführung, für Durchlauferhitzer geeignet, 3 Strahlarten, Art.-Nr. 5450309

**67,99**

**Dusch-Set „Vitalio Joy 110 Mono“ \***

Handbrause-Ø 110 mm, Brausestange 600 mm, Brauseschlauch 1.750 mm, Durchflusskonstanthalter 9,5 l/Min., Wasserspar-Technologie, perfektes Strahlbild, obere Konsole variabel zur Anpassung an vorhandene Bohrlöcher, Antikalk-System, innenliegende separate Wasserführung, Twistfree gegen Verdrehen des Brauseschlauchs, 1 Strahlart, Art.-Nr. 5450057

**89,99**



**Dusch-Set „Vitalio SmartActive“**

Duschstangen-Set mit Handbrause „Vitalio SmartActive 150“, 3 Strahlarten mit einer einzigen Berührung an der Rückseite der Brause, Duschstange 600 mm, Brauseschlauch 1.750 mm, verstellbare Distanz zwischen Wandhalterung zur Anpassung an vorhandene Bohrlöcher, Art.-Nr. 5450897

**189,99**



*variabel  
 auspassbar an  
 vorhandene  
 Bohrlöcher*

**Brausestange „Vitalio Universal“**

Brausestange 600 mm, mit Wandhaltern, Gleiter und Gelenkstück, obere Konsole variabel zur Anpassung an vorhandene Bohrlöcher, Art.-Nr. 5450314

**54,99**



**Kopfbrause „Vitalio Start“ \***

Brausestrahl Rain, Ø 210 mm, Kugelgelenk mit Schwenkwinkel ±15°, 1/2"-Anschlussgewinde, Durchflusskonstanthalter 9,5 l/Min., perfektes Strahlbild, Antikalk-System, Art.-Nr. 5450728

**84,99**

**Mit nur einem Wisch ...**



Mit Kalk oder gar Rost möchte niemand sein Bad gerne teilen. Zum Glück gibt es da **wirksame Helfer**, die im Fall des Falles Kalk und Rost in die Flucht schlagen, damit die Armaturen wieder blitzen und das ganze Bad wie neu erstrahlt. **Einfach auftragen**, einwirken lassen, abwischen, abspülen und den Glanz genießen.

**Kalk- & Rost-Löser**

schnelle und gründliche Entfernung von Kalk, für Badewannen, Waschbecken, Duschen, unverdünnt aufzutragen, hochwirksam, 500 ml, Art.-Nr. 4735489 (1l=12,58)

**6,29**



\* Nur auf Bestellung erhältlich, nicht in allen Märkten verfügbar (Abholpreise).



3 Strahlarten

**Dusch-Set „Tempesta Cosmopolitan 100“**

Handbrause-Ø 100 mm, 3 Strahlarten, Brausestange 900 mm, Brauseschlauch 1.750 mm, Durchflusskonstanthalter 9,5 l/Min., Antikalk-System, Silikonring schützt vor Beschädigung durch Herunterfallen der Brause, Art.-Nr. 5400529

49,99

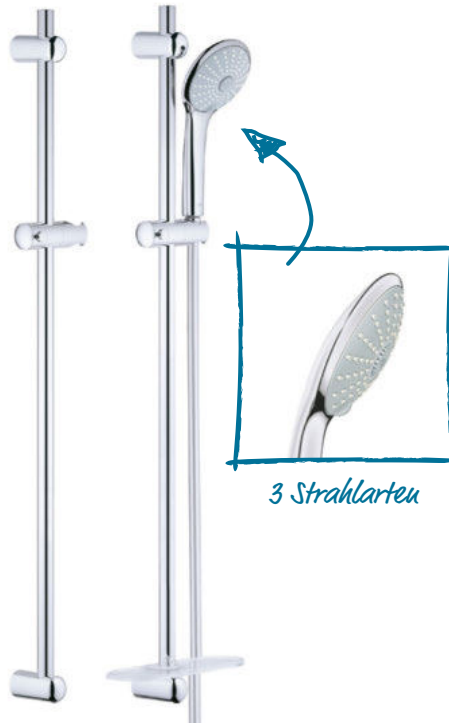

3 Strahlarten

**Brause-Set „Euphoria 110 Massage“\***

Handbrause-Ø 110 mm, 3 Strahlarten, Brausestange 900 mm, Brauseschlauch 1.750 mm, mit Ablage, perfektes Strahlbild, stufenlose Reduktion der Durchflussmenge, obere Konsole variabel zur Anpassung an vorhandene Bohrlöcher, Antikalk-System, Twistfree gegen Verdrehen des Brauseschlauchs, Art.-Nr. 5450718  
**Brausestange 900 mm, Art.-Nr. 5450720**

74,99  
69,99

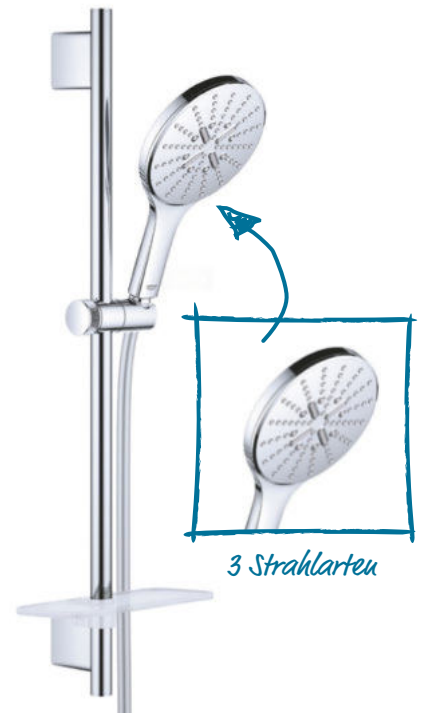

3 Strahlarten

**Dusch-Set „Rainshower SMACT 150“\***

Handbrause-Ø 150 mm, 3 Strahlarten, perfektes Strahlbild, Durchflusskonstanthalter 9,5 l/Min., Brausestange 600 mm, mit Ablage, verdrehsicherer Brauseschlauch 1.750 mm, Antikalk-System, Wandhalter, Gleiter, Art.-Nr. 5450899

179,99



Temperatur einstellen

Einstellen der Wassermenge



**Thermostat für Brause „Grotherm Cube“\***

Sicherheitssperre bei 38 °C, optional einsetzbarer Temperaturendanschlag bei 43 °C, integrierte Mischwasserabspernung, ½"-Brauseabgang unten, eigensicher gegen Rückfließen, Spartaste mit individuell einstellbarem Sparanschlag, Art.-Nr. 5400716

224,99



**Thermostat für Brause „Grotherm SmartControl“\***

mit Duschrablage, kein Verbrennen an heißen Oberflächen, an/aus per Knopfdruck und Volumensteuerung durch Drehen, Sicherheitssperre bei 38 °C, optional einsetzbarer Temperaturendanschlag bei 43 °C, ½"-Brauseabgang unten, eigensicher gegen Rückfließen, Art.-Nr. 5400715

239,99



# Starke Leistung!



## Handbrause „Vitalio Start 100“

1 Strahlart (Rain), Durchflusskonstanthalter 5,7 l/Min., Wasserspar-Technologie, Antikalk-System, innenliegende separate Wasserführung, Silikonring schützt vor Beschädigung durch Herunterfallen der Brause, für Durchlauferhitzer geeignet, Universal-Befestigungssystem, passend zu allen Standard-Brauseschläuchen, Art.-Nr. 5450303

19,99



## Handbrause „Vitalio Start 2“

Brausekopf, 2 Strahlarten (Rain, Jet), Durchflusskonstanthalter 5,7 l/Min., Wasserspar-Technologie, Antikalk-System, Art.-Nr. 5450304

29,99



## Handbrause „Vitalio Joy 110 Mono“

1 Strahlart (Rain), Durchflusskonstanthalter 9,5 l/Min., Wasserspar-Technologie, Antikalk-System, innenliegende separate Wasserführung, passend zu allen Standard-Brauseschläuchen, für Durchlauferhitzer geeignet, Art.-Nr. 5450001

32,99



## Handbrause „Vitalio Get Stick“ \*

1 Strahlart (Normalstrahl), Durchflusskonstanthalter 9,5 l/Min., Wasserspar-Technologie, perfektes Strahlbild, Antikalk-System, innenliegende separate Wasserführung, Universal-Befestigungssystem, für Durchlauferhitzer geeignet, Art.-Nr. 5450719

34,99



## Handbrause „Vitalio Start 100“

3 Strahlarten (Rain O<sub>2</sub>, Rain, Massage), Durchflusskonstanthalter 9,5 l/Min., Wasserspar-Technologie, perfektes Strahlbild, Antikalk-System, innenliegende separate Wasserführung, Silikonring schützt vor Beschädigung durch Herunterfallen der Brause, für Durchlauferhitzer geeignet, Mindestdruck 1,0 bar, Art.-Nr. 5450301

36,99



130

150

## Handbrause „Rainshower Smact 130“ \*

Handbrause „SmartActive“, Chrom, eckige Form, 13-cm-Sprühplatte, 3 Strahlarten (Rain und Jet mit Dripstop, Active Massage), Durchflusskonstanthalter 9,5 l/Min., Strahlart über Knopfdruck zu wechseln, StarLight-Oberfläche, Antikalk-System, innenliegende Wasserführung, ½"-Standardgewinde, Art.-Nr. 5450895

74,99

## Handbrause „Rainshower Smact 150“ \*

Handbrause „SmartActive“, Chrom, runde Form, 15-cm-Sprühplatte, 3 Strahlarten (Rain und Jet mit Dripstop, Active Massage), Durchflusskonstanthalter 9,5 l/Min., Strahlart über Knopfdruck zu wechseln, StarLight-Oberfläche, Antikalk-System, innenliegende Wasserführung, ½"-Standardgewinde, Art.-Nr. 5450898

89,99



## Handbrause „Vitalio Comfort 100“ \*

Durchflussbegrenzer 9,5 l/Min., Wasserspar-Technologie, Antikalk-System, innenliegende separate Wasserführung, für Durchlauferhitzer geeignet, 3 Strahlarten, (Rain O<sub>2</sub>, Rain, Massage), Art.-Nr. 5450307

39,99

4 Strahlarten, (Rain O<sub>2</sub>, Rain, Massage, Jet), Art.-Nr. 5450308

49,99



## Handbrause „Vitalio Joy 110“

stufenlose Reduktion der Durchflussmenge, Wasserspar-Technologie, Antikalk-System, innenliegende separate Wasserführung, für Durchlauferhitzer geeignet, 2 Strahlarten (Rain, SmartRain), Art.-Nr. 5450028

41,99

3 Strahlarten (Rain, Massage, SmartRain), Art.-Nr. 5450029

64,99

\* Nur auf Bestellung erhältlich, nicht in allen Märkten verfügbar (Abholpreise).



## Duschsäulen

### Duschsäule „Crometta S Showerpipe 240 Varia“ mit Thermostat

Kopfbrause-Ø 240 mm, im Winkel verstellbar, Durchflussmenge Rain-Strahl (bei 3 bar) 16 l/Min., Brausearmlänge 350 mm, Thermostat Ecostat „1001 CL“, Sicherheitssperre bei 40 °C, einstellbare Heißwasserbegrenzung, variable Wandstütze, Handbrause „Crometta Vario“, 2 Strahlarten (Rain, Intense-Rain), Strahlartenumstellung durch drehbare Strahlscheibe, Art.-Nr. 5450578 **289,99**



2 Strahlarten



*schueller Wechsel zwischen Kopf- und Handbrause*

2 Strahlarten



*Duschvergnügen XXL*



*einfacher Strahlwechsel*

3 Strahlarten

### Duschsäule „Crometta S Showerpipe 240 1jet EcoSmart 9 l/Min. Reno“\*

Brausekopf-Ø 240 mm, Kopfbrause im Winkel verstellbar, Durchflussmenge Rain-Strahl (bei 3 bar) 9 l/Min., vollverchromte Strahlscheibe, Brausearmlänge 350 mm, höhenverstellbare Handbrausehalterung, um 45° verstellbarer Neigungswinkel des Schiebers, Aufputzinstallation, Montage auf bestehende Anschlüsse, ideal für Badrenovierung, wassersparend durch „EcoSmart“-Technologie, Handbrause „Crometta Vario EcoSmart“, 2 Strahlarten (Rain, Intense-Rain), Art.-Nr. 5450622 **249,99**

### Duschsäule „Crometta E Showerpipe 240 Varia“ mit Thermostat\*

Brausekopfgröße 240 x 240 mm (LxB), Kopfbrause im Winkel verstellbar, Durchflussmenge Rain-Strahl (bei 3 bar) 15 l/Min., Brausearmlänge 350 mm, Thermostat Ecostat „1001 CL“, Sicherheitssperre bei 40 °C, Verbraucheransteuerung durch Drehen, einstellbare Heißwasserbegrenzung, Aufputzinstallation, variable Wandstütze, Handbrause „Crometta Vario“, 2 Strahlarten (Rain, Intense-Rain), Art.-Nr. 5450620 **299,99**

### Duschsäule „Croma Select E Showerpipe 180 2jet“ mit Thermostat\*

Brausekopfgröße 180 x 180 mm (LxB), Kopfbrause im Winkel verstellbar, Brauselemente in Farbe: Weiß, Chrom, Durchflussmenge Rain- / Intense-Rain-Strahl (bei 3 bar) 16 l/Min., Brausearmlänge 400 mm, schwenkbarer Brausearm, Thermostat „Ecostat Comfort“, Sicherheitssperre bei 40 °C, einstellbare Heißwasserbegrenzung, Aufputzinstallation, Handbrause „Croma Select E Multi“, 3 Strahlarten (SoftRain, Intense-Rain, Massagestrahl), Art.-Nr. 5450638 **429,99**



## Brausestangen-Sets



**Brausestangen-Set „Crometta 100 Vario“**  
bestehend aus Brausekopf, Ø 10 cm, Brausestange 65 cm Länge, Brauseschlauch „Metaflex“ 160 cm, 4 Strahlarten, QuickClean-Antikalk-Funktion, Durchflussmenge (bei 3 bar) 18 l/Min., Art.-Nr. 5450486 **62,99**



**Brausestangen-Set „Raindance Select S150“ \***  
bestehend aus Brausekopf, Ø 15 cm, 3 Strahlarten (RainAir, CaresseAir, Mix), Brausestange 65 cm, Brauseschlauch „Isiflex“ 160 cm, Durchflussmenge 16 l/Min. (bei 3 bar), innenliegende Wasserführung, für Durchlauferhitzer geeignet, Casetta-Seifenschale „S Puro“, weiß / chromfarben, mit QuickClean-Antikalk-Funktion, Art.-Nr. 5450716 **154,99**



**Brausestangen-Set „Raindance Select S120“ \***  
bestehend aus Brausekopf, Ø 12,5 cm, 3 Strahlarten (Rain, RainAir, Whirl), Brausestange 65 cm, mit Haltegriff-Funktion, Brauseschlauch „Isiflex“ 160 cm, kein Verdrehen, Neigungswinkel um 90° verstellbar, maximale Durchflussmenge 15 l/Min. (bei 3 bar), mit QuickClean-Antikalk-Funktion, Art.-Nr. 5450715 **199,99**

## Handbrausen



**Handbrause „Crometta 85 1 Jet“**  
Brausekopf-Ø 8,5 cm, 1 Strahlart (Normalstrahl), mit innenliegender Wasserführung, Durchflussmenge (bei 3 bar) 16 l/Min., für Durchlauferhitzer geeignet, mit QuickClean-Antikalk-Funktion, Art.-Nr. 5450480 **15,99**



**Handbrause „Croma 100 Vario“**  
Brausekopf-Ø 10 cm, 4 Strahlarten (Normal, Rain, Massage, Shampoo), QuickClean-Antikalk-Funktion, Durchflussmenge (bei 3 bar) 18 l/Min., innenliegende Wasserführung, für Durchlauferhitzer geeignet, Art.-Nr. 5450830 **32,99**



**Handbrause „Croma Select S Vario“**  
Brausekopf-Ø 11 cm, 3 Strahlarten (Rain, Intense-Rain, TurboRain), Durchflussmenge (bei 3 bar) 14,7 l/Min., mit innenliegender Wasserführung, Anschlussgewinde G ½, für Durchlauferhitzer geeignet, mit QuickClean-Antikalk-Funktion, Art.-Nr. 5450482 **44,99**



**Handbrause „Raindance Select E120 3 Jet“**  
Brausekopf-Ø 12 cm, 3 Strahlarten (Rain, RainAir, Whirl), QuickClean-Antikalk-Funktion, Durchflussmenge (bei 3 bar) 14,4 l/Min., mit innenliegender Wasserführung, für Durchlauferhitzer geeignet, Art.-Nr. 5450342 **79,99**



**Handbrause „Raindance Select S120 3 Jet“ \***  
Brausekopfgröße-Ø 12,5 cm, 3 Strahlarten (Rain, RainAir, Whirl), Durchflussmenge 11 l/Min. (bei 3 bar), innenliegende Wasserführung, für Durchlauferhitzer geeignet, mit QuickClean-Funktion, Art.-Nr. 5450717 **69,99**

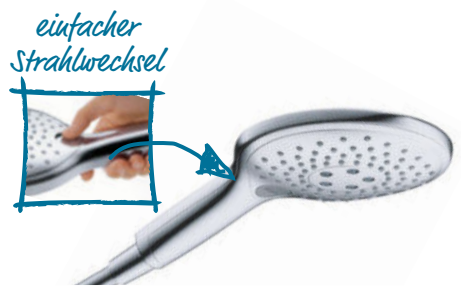

**Handbrause „Raindance Select S150 3 Jet“ \***  
Brausekopfgröße-Ø 15 cm, 3 Strahlarten (RainAir, CaresseAir, Mix), Handbrause mit zweischaligem Aufbau, Durchflussmenge 8,8 l/Min. (bei 3 bar), innenliegende Wasserführung, für Durchlauferhitzer geeignet, mit QuickClean-Antikalk-Funktion, Art.-Nr. 5450714 **76,99**

\* Nur auf Bestellung erhältlich, nicht in allen Märkten verfügbar (Abholpreise).

Qualität von  
**toom**

UNSERE EIGENMARKE

5  
JAHRE  
GARANTIE



# So belebend!

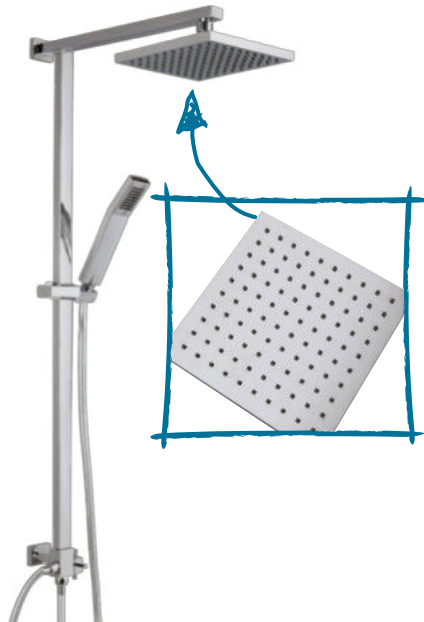

### Duschsäule „Bonaire“

Edelstahl, Kopfbrause Seitenlänge 20,2 cm,  
1 Strahlart, Handbrause Seitenlänge 4,2 cm,  
1 Strahlart, Antikalkknoppen,  
Art.-Nr. 5450944

89,99



### Duschsäule „Panama“

verchromt/grau, Kopfbrause ca. 19,7 x 19,7 cm,  
1 Strahlart, Handbrause ca. 11,7 x 11,7 cm,  
2 Strahlarten,  
Art.-Nr. 5450605

89,99

### Brause-Set „Bellagio 5“

Stange aus Edelstahl, verchromt, Länge ca. 65 cm,  
variable Wandmontage, Handbrause mit Antikalk-  
knoppen, Ø ca. 11,8 cm, 5 Strahlarten (Regen,  
Massage, Sprühstrahl, Regen & Massage, Regen &  
Sprühstrahl), bis zu 20 % Wasserersparnis\*,  
Art.-Nr. 5450669

49,99



### Duschsäule „Jamaica“

Aluminium, Kopfbrause-Ø 21,2 cm, 1 Strahlart,  
schwenkbar, Handbrause-Ø 12 cm, 5 Strahlarten,  
Kopf- und Handbrause getrennt regelbar, leicht zu  
reinigen, Antikalkknoppen, mit praktischer Ablage-  
fläche, ca. 121 x 49,4 cm (HxT),  
Art.-Nr. 5450613

99,99

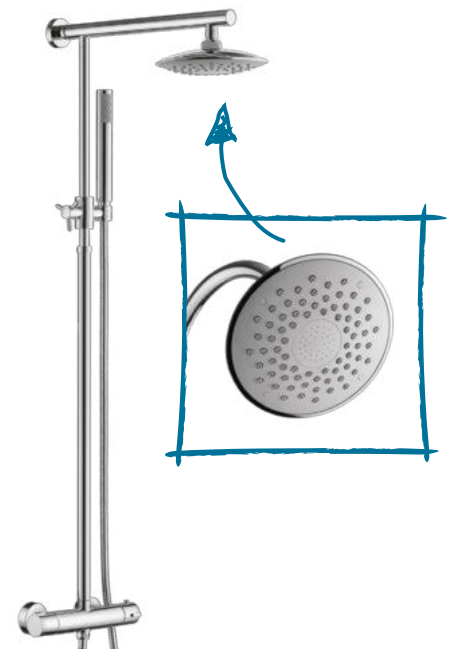

### Duschsäule „Borneo“

verchromt/grau, Kopfbrause-Ø ca. 20 cm,  
1 Strahlart, Handbrause, 1 Strahlart, Thermostat  
inkl. Verbrühschutz,  
Art.-Nr. 5450603

99,99





### Handbrause „Como“

verchromt, Ø 8,4 cm, einfache Reinigung durch Antikalkknoppen, inkl. Wasserspareinsatz für bis zu 30 % Wasserersparnis\*, 3, 5 oder 6 Strahlarten, z. B. 3 Strahlarten, Art.-Nr. 5450145

14,99



### Handbrause „Life“

verchromt, Ø 9,4 cm, einfache Reinigung durch Antikalkknoppen, inkl. Wasserspareinsatz, bis zu 20 % Wasserersparnis\*, 3, 5 oder 7 Strahlarten, z. B. 3 Strahlarten, Art.-Nr. 5450702

17,99



### Handbrause „Bellagio“

verchromt, Ø 11,8 cm, Antikalkknoppen, bis zu 20 % Wasserersparnis\*, 3, 5 oder 8 Strahlarten, z. B. 3 Strahlarten, Art.-Nr. 5450154

18,99

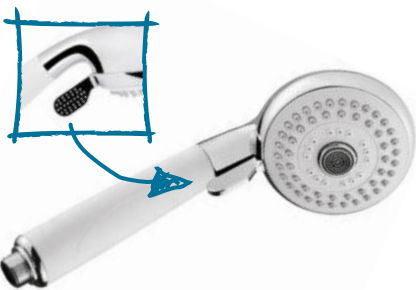

### Handbrause „Vital“

verchromt/weiß, Kunststoff, Ø 10 cm, einfache Reinigung durch Antikalkknoppen, mit Umschalt- hebel und Antritts-Griff, bis zu 30 % Wasserersparnis\*, 5 Strahlarten, Art.-Nr. 5450884

29,99

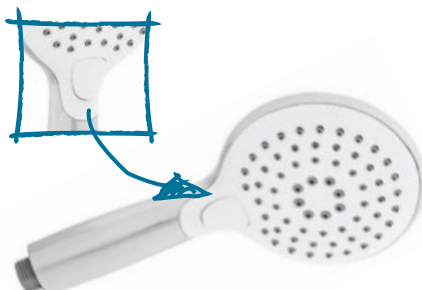

### Handbrause „Toronto“

verchromt/weiß, Ø 11,5 cm, einfache Reinigung durch Antikalkknoppen, mit Taste für Strahlwechsel, inkl. Wasserspareinsatz, bis zu 30 % Wasserersparnis\*, 3 Strahlarten, Art.-Nr. 5400353

29,99



### Handbrause „Chicago“

verchromt/weiß, Ø 15,1 cm, einfache Reinigung durch Antikalkknoppen, extraflach, mit Schieberegler für Strahlwechsel, bis zu 20 % Wasserersparnis\*, 3 Strahlarten, Art.-Nr. 5450594

34,99

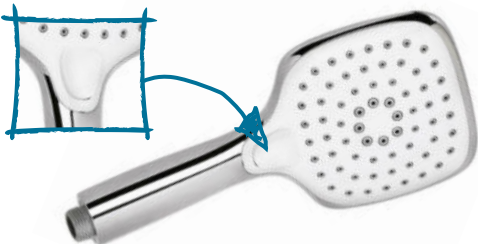

### Handbrause „Tokio“

verchromt/weiß, Kunststoff, Ø ca. 11 cm, einfache Reinigung durch Antikalkknoppen, inkl. Wasserspareinsatz, spart bis zu 30 %\*, 3 Strahlarten, mit Taste für Strahlwechsel, Art.-Nr. 5450922

19,99



Qualität von

**toom**

UNSERE EIGENMARKE

5  
JAHRE  
GARANTIE



### Die kostenlose Garantieverlängerung

Auf Artikel der toom Qualitätsmarke sowie auf alle elektromotor- und kraftstoffbetriebenen Maschinen.

Alles zum Thema  
Garantien findest du unter

[toom.de/garantien](https://www.toom.de/garantien)



\* Wassereinsparung in Prozent bei Einsatz des beiliegenden Wasserspareinsatzes (Wasserdruck 3 bar)

# Mein Morgen- starter!



Clevere Lösungen und Bequemlichkeit für das kleine und große Bad, in perfekter Harmonie mit modernem Design, Badmöbelprogramm „B.clever“ und bodenebene Dusche „Garant“

## 1. WC-Papierrollenhalter „London“

weitere Informationen auf Seite 50,  
Art.-Nr. 5240316

24,99

## 2. Tiefspül-Wand-WC-Set „Subway 2.0“

spülrandlos, weitere Informationen auf Seite 89,  
Art.-Nr. 5100336

339,99

## 3. Feinsteinzeug „Beton“, glasiert

ca. 61,0x61,0 cm (LxB), fangofarben,  
Art.-Nr. 2151846

1,59 m<sup>2</sup> 25,42  
1 m<sup>2</sup> 15,99

## 4. Duschrückwände „Decodesign“\*

pflegeleichter, fugenfreier Fliesenersatz,  
z. B. „Zen Steine Gras“, ca. 90x210 cm (BxH),  
weitere Informationen auf Seite 79,  
Art.-Nr. 5170738

199,-

## 5. Eckeinstieg „Garant“ mit Drehfalttür\*

Profilfarbe Chromoptik, 6-mm-Sicherheitsglas, klar,  
hell, Höhe 200 cm, Duschwannengröße 90x90 cm,  
Scharnier, Halbkreis, innenbündig, Griff-Puffer,  
Art.-Nr. 5170769

879,-

## 6. Hochschrank „B.clever“\*

Front hochglänzend weiß, Korpus weiß, matt,  
4 Glaseinlegeböden, Querteile, Rückwand  
silbergrau, Korpus aus 2 Teilen,  
ca. 30x159x32 cm (BxHxT),  
Art.-Nr. 5350995

229,-

## 7. Spiegelschrank „B.clever“\*

weiß, matt, Tür links oder rechts verwendbar,  
2 Glaseinlegeböden, ca. 60x71x16 cm (BxHxT),  
LED-Beleuchtung 12 V/5,25 W, kaltweiß, LED-Band  
austauschbar, Querteile und Rückwand silbergrau,  
Art.-Nr. 5350794

249,-

## 8. Waschtisch-Set „B.clever“\*

bestehend aus Gussmarmorbecken, weiß,  
Stärke 2,5 cm, ca. 60x14x46 cm (BxHxT),  
Waschtischunterbau mit 2 Schubladen, Front  
hochglänzend weiß, Korpus weiß, matt, Querteile  
silbergrau, ca. 60x48,5x46 cm (BxHxT),  
Art.-Nr. 5350994

389,-

## 9. Feinsteinzeug „Beton“, glasiert

ca. 61,0x30,5 cm (LxB), grigio,  
Art.-Nr. 2151821

1,58 m<sup>2</sup> 20,52  
1 m<sup>2</sup> 12,99

## 10. Duschablaufrinne

weitere Informationen auf Seite 68,  
Art.-Nr. 5481056

119,99

## 11. Mosaik\*

ideal kombinierbar mit deiner Wunschfliese,  
Mosaikmatten ca. 30x30 cm (LxB), mit Mosaik-  
steinen ca. 5x5 cm (LxB)  
Art.-Nr. 2050471

st. 16,99



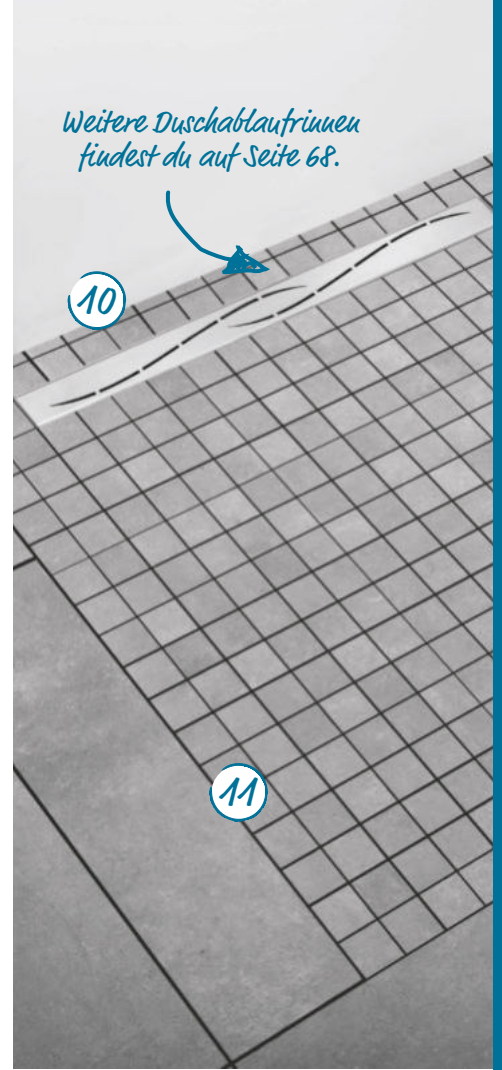

Weitere Duschablauftrünnen findest du auf Seite 68.



Passende Abtönfarben findest du in deinem Markt.



**Badweiß**  
 resistenter Filmschutz gegen Schimmelbefall,  
 feuchtigkeitsregulierend, Deckkraft Klasse 1,  
 Reichweite 10 l für ca. 60 m<sup>2</sup>,  
**2,5 l**, Art.-Nr. 8101224 (1l=8,00)  
**5 l**, Art.-Nr. 8100138 (1l=6,80)  
**10 l**, Art.-Nr. 8100770 (1l=5,00)

**19,99**  
**33,99**  
**49,99**

\*Nur auf Bestellung erhältlich (Abholpreise)

über 150 verschiedene Dekore und Formen erhältlich



**Duschrückwände „Decodesign“\***  
 pflegeleichter, fugenfreier Fliesenersatz, digitaler Direktdruck auf Verbundplatten aus Aluminium 3 mm, einfache und schnelle Verarbeitung ohne Spezialwerkzeuge, abriebfest, kratzfest, chemikalienbeständig, Materialstärke 3 mm, große Motiv- und Farbauswahl, z. B. „Steg Nordsee“, ca. 90 x 210 cm (BxH), Art.-Nr. 5170738

**199,-**



**Badewanne „Flora“, freistehend \***

179,5 x 80 cm (LxB), Farbe Weiß, modernes Design, fügt sich harmonisch in zeitgemäße, klare Raumkonzepte ein, Herstellung aus doppelwandigem Sanitäracryl, garantiert exzellente Qualität, inkl. Ablaufgarnitur, verchromt, Klick-Klack-System, auf Bestellung auch mit Ab- und Überlaufgarnitur mit Wannenfüllfunktion erhältlich, Art.-Nr. 5100049

899,-

*Mein Refugium!*



Badewanne „Flora“



Badewanne „Modena Corner“

**Badewanne „Modena Corner“, Mod. A, freistehend \***

178 x 78 cm (LxB), Farbe Weiß, Herstellung aus doppelwandigem Sanitäracryl, garantiert exzellente Qualität, in rechter (Mod. A) oder linker (Mod. B) Ausführung und in Farbe Schwarz-Weiß lieferbar, inkl. Ablaufgarnitur, verchromt, Klick-Klack-System, auf Bestellung auch mit Ab- und Überlaufgarnitur mit Wannenfüllfunktion erhältlich, Art.-Nr. 5100189

969,-



**Badewanne „Costa“**

180 x 80 cm (LxB), Farbe Weiß, in 7 versch. Größen erhältlich, Geradlinigkeit in der Formgestaltung, bietet aufgrund ihrer Größenvielfalt für alle Räume Lösungsmöglichkeiten, passender Hartschaum-Wannenträger erhältlich, Art.-Nr. 5050050

359,99



**Badewanne „Atlanta“ \***

170 x 75 cm (LxB), Farbe Weiß, in 6 versch. Größen erhältlich, moderne Linienführung, geradlinig, zeitgemäßes Design, passender Hartschaum-Wannenträger lieferbar, Griffe und Nackenstütze, silbermatt oder schwarz, separat bestellbar, Art.-Nr. 5052421

329,99



**Badewanne „Jamaica“ \***

180 x 80 cm (LxB), Farbe Weiß, in 2 versch. Größen erhältlich, mit abnehmbarem weißem Nackenkissen, Griffe in Chrom sind extra zu bestellen, passender Hartschaum-Wannenträger erhältlich, Art.-Nr. 5100227

389,99



**Badewanne „Rosa“ \***

180 x 80 cm (LxB), Farbe Weiß, in 6 versch. Größen erhältlich, hoher Liegekomfort, einseitig breiter Wannennrand bietet viel Platz für Armaturen, für die abgebildete Wannennrandarmatur „TU1000“ für Wanneneinlaufgarnitur ist eine separate Bestellung erforderlich, passender Hartschaum-Wannenträger erhältlich, Art.-Nr. 5100061

399,99





**Eckwanne „Madras“ \***

145x145 cm (LxB), Farbe Weiß, besonders großer Innenraum und bequeme Armlehnen, wahlweise mit passender Acrylschürze oder Hartschaum-Wannenträger erhältlich, Art.-Nr. 5052454

449,99



**Badewanne „Loredana“, Mod. B \***

175x110 cm (LxB), Farbe Weiß, optimale Raumnutzung, hoher Liegekomfort, in rechter (Mod. A) oder linker (Mod. B) Ausführung erhältlich, wahlweise mit passender Acrylschürze oder Hartschaum-Wannenträger lieferbar, für die abgebildete Wannenrandarmatur „U10000“ für Wanneneinlaufgarnitur ist eine separate Bestellung erforderlich, Art.-Nr. 5052135

549,-



**Duschwanne „Aruba“ \*\***

120x90 cm (LxB), Farbe Weiß, extraflache Rechteck-Duschwanne (Höhe 3 cm), 11 versch. Größen, durch geringe Höhe zeitgemäßer, unkomplizierter Zugang zur Dusche, passender Hartschaum-Wannenträger erhältlich, Art.-Nr. 5100262

264,99



**Duschwanne „Samos“**

80x80 cm (LxB), Farbe Weiß, flache Duschwanne (Höhe 6 cm), 7 versch. Größen, mit glattem Boden, passender Hartschaum-Wannenträger erhältlich, Art.-Nr. 5050518

99,99



**Mineralguss-Duschwanne „Zona“ \***

120x90 cm (LxB), Farbe Zementgrau mit Schiefer, strukturierte rutschhemmende Oberfläche, mit verdecktem Ablauf und strukturierter Ablaufdeckung, lieferbar auch in Anthrazit und in 8 versch. Größen

539,-

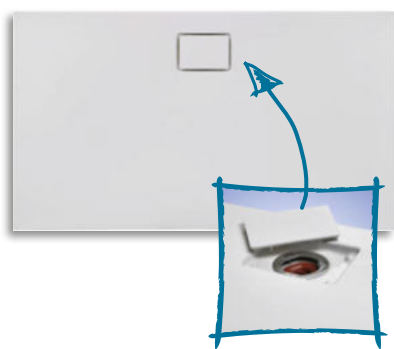

**Duschwanne „Pearl“ \***

120x90 cm (LxB), Farbe Weiß, inkl. magnetischer Abdeckplatte für den Ablauf, 12 verschiedene Größen erhältlich, passender Hartschaum-Wannenträger erhältlich, Art.-Nr. 5100770

349,99

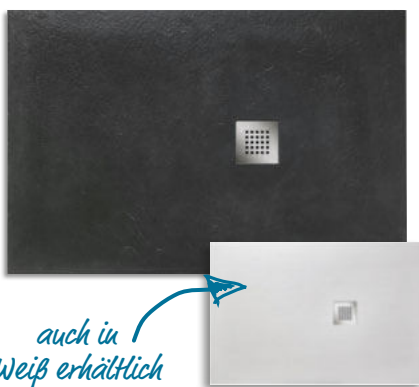

**Mineralguss-Duschwanne „Strato“ \***

140x90 cm (LxB), Farbe Anthrazit mit Strukturoberfläche, inkl. Edelstahl-Ablaufabdeckung und verstellbarer Aufstellfüße, lieferbar auch in Weiß und in 7 verschiedenen Größen, schneidbar 3-seitig bis 10 cm, ablaufseitig bis 20 cm, Installationsmöglichkeiten bodenbündige Montage, Aufbau auf Estrich oder Bodenbelag oder Montage mit Aufstellfüßen, Art.-Nr. 5100753

499,99



**Wir unterstützen, wenn's drauf ankommt, z. B. beim Duschwanne einbauen**

- fachgerechter Einbau
- inkl. Einbau von Füßen und Schürze
- Anschluss der Ablaufgarnitur an die Wasserleitung
- besenreine Endreinigung
- Entsorgung der Verpackungsmaterialien

[toom.de/hws](http://toom.de/hws)



\*Nur auf Bestellung erhältlich (Abholpreise)

\*\*Nur auf Bestellung erhältlich, nicht in allen Märkten verfügbar (Abholpreise).

# Dein toom Handwerkerservice.\*



## Rechenbeispiel

### Austausch einer vorhandenen Duschkabine (Eckeinstieg 90 x 90 cm)

- An- und Abfahrt der Handwerker inkl. Transport = 42,-
- Demontage der alten Duschkabine inkl. Entsorgung = 69,-
- Montage der neuen Duschkabine inkl. Herstellung der Wartungsfuge = 329,-

**Festpreis = 440,-**

## 3D-Bad-Planung\*\*

Elegant oder gemütlich, barrierefrei oder familienfreundlich? Setze auf zeitgemäße Optik und Funktionalität und lass dir von unserem toom Handwerkskoordinator zeigen, wie deine Wünsche wahr werden.



### Badmöbel montieren\*\*\*

- Fachgerechte Montage
- Inklusive Montage der Armatur und des Spiegels/ Spiegelschranks
- Bis zu einer Breite von 100 cm
- Besenreine Endreinigung
- Entsorgung der Verpackungsmaterialien

### Voraussetzungen

- Badmöbel bereits vormontiert
  - Montagefähiger Untergrund
  - Passgenaue Anschlussleitungen (Wasser, Abwasser, Strom)
- Optional (gegen Aufpreis)**
- Aufbau und Montage von zerlegten Badmöbeln
  - Montage größerer Maße

**ab 349,-**



### Badewanne einbauen\*\*\*

- Fachgerechter Einbau
- Inklusive Montage der Ablaufgarnitur
- Besenreine Endreinigung
- Entsorgung der Verpackungsmaterialien

### Voraussetzungen

- Montagefähiger Untergrund
- Passgenaue Anschlussleitungen (Wasser, Abwasser)

**ab 349,-**





### Duschabtrennung montieren\*\*\*

- Fachgerechte Montage
- Genaue Anpassung der Wandprofile an den Wandverlauf
- Besenreine Endreinigung
- Entsorgung der Verpackungsmaterialien

#### Montage

- **Badewannenfaltwand** ab 179,-
- **Fronteinstieg** ab 249,-
- **Eckeinstieg** ab 329,-
- **Runddusche** ab 329,-
- **Fünfeckdusche** ab 399,-

#### Voraussetzungen

- Montagefähiger Untergrund
- Passgenaue Anschlussleitungen

ab **179,-**



### Monolith montieren\*\*\*

- Fachgerechte Montage
- Monolith-Sanitärmodul-Ausführung als Stand-WC oder Wand-WC
- Besenreine Endreinigung
- Entsorgung der Verpackungsmaterialien (geeignet für Renovierungen, Um- und Neubauten)

- Passgenaue Anschlussleitungen (Wasser, Abwasser)
- Vorhandener Elektroanschluss für Netzteil bei Monolith Plus

#### Optional (gegen Aufpreis)

- Demontage der vorhandenen WC-Anlage
- Änderung der Anschlussleitungen (Wasser, Abwasser)
- Herstellung eines Elektroanschlusses bei Monolith Plus

#### Voraussetzungen

- Montagefähiger Untergrund

ab **399,-**

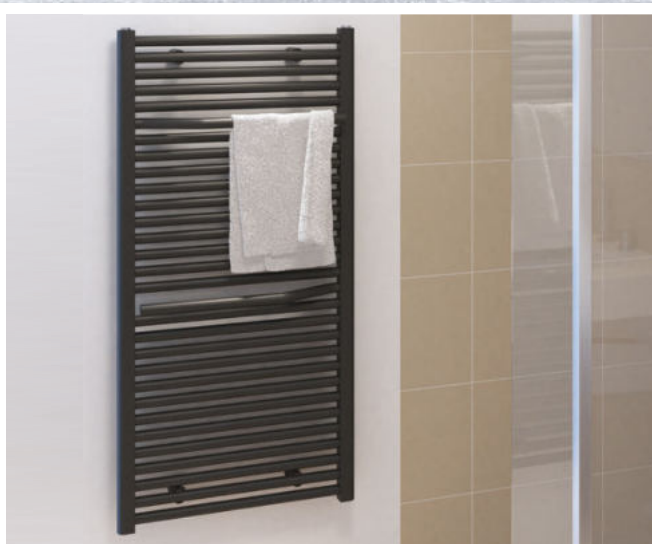

### Handtuchwärmekörper / Heizkörper montieren\*\*\*

- Fachgerechte Montage
- Inklusive Montage der Heizkörperventile und Rücklaufverschraubungen
- Ab einer Menge von 5 Heizkörpern
- Besenreine Endreinigung
- Entsorgung der Verpackungsmaterialien

#### Voraussetzungen

- Montagefähiger Untergrund
- Passgenaue Anschlussleitungen mit Absperrmöglichkeit innerhalb der Wohnung

#### Optional (gegen Aufpreis)

- Demontage deiner alten Heizkörper
- Entleeren und Befüllen des Heizungssystems
- Montage von weniger als 5 Heizkörpern

ab **189,-**



### Bodenfliesen / Feinsteinzeug verlegen\*\*\*

- Fachgerechtes Verlegen
- Gerade Verlegung
- Im Dünnbettverfahren, inklusive Bordüren und Dekoren
- Fliesen bis zu einer Größe von 30x30 cm
- Komplette Verfugung
- Ab einer Fläche von 10 m<sup>2</sup>
- Besenreine Endreinigung
- Entsorgung der Verpackungsmaterialien

#### Voraussetzungen

- Montagefähiger Untergrund
- Verlegung im Innenbereich

#### Optional (gegen Aufpreis)

- Verlegung von Flächen kleiner als 10 m<sup>2</sup>
- Diagonale Verlegung
- Verlegung größerer Fliesenformate

m<sup>2</sup> ab **59,-**

\* Handwerker-Service nur in ausgewählten Märkten, mehr Informationen erhältst du unter [toom.de/hws](http://toom.de/hws)

\*\* Sollte im Rahmen der Angebotserstellung eine 3D-Planung durchgeführt werden, bleibt diese bis zur Auftragserteilung Eigentum von toom Baumarkt

\*\*\* Gilt für im toom Baumarkt gekaufte Produkte

*elegantes  
Design*



## Aufsatz-Waschtisch „Coveso“ \*\*\*

weiß, ca. 80 x 12,5 x 38 cm (BxHxT),  
Art.-Nr. 5100628

**299,99**



### Aufsatz-Waschtisch „Travertin“ \*\*\*

Natursteinwaschbecken aus Travertin gefertigt, Ø 40 cm, 15 cm hoch, Naturprodukt, jedes Stück ein Unikat, Abweichungen zur Abbildung daher möglich, ohne Überlauf, Imprägnierung erforderlich, Art.-Nr. 5100639  
**passendes Schaftventil,**  
Art.-Nr. 5470363

**279,99**

**20,99**



### Aufsatz-Waschtisch „Riverstone“ \*\*\*

Natursteinwaschbecken aus Flussstein gefertigt, versch. Größen, jedes Stück ein Unikat, ohne Überlauf, Imprägnierung erforderlich  
**Naturprodukt:** Abweichungen zur Abbildung sind möglich.

ca. 25 kg,  
ca. 40 x 15 x 30 cm (BxHxT),  
Art.-Nr. 5351483

**169,99**

ca. 30 kg,  
ca. 50 x 15 x 40 cm (BxHxT),  
Art.-Nr. 5100638

**199,99**

ca. 40 kg,  
ca. 60 x 15 x 50 cm (BxHxT),  
Art.-Nr. 5351484

**219,99**

**passendes Schaftventil,**  
Art.-Nr. 5470363

**20,99**



### Aufsatz-Waschtisch „Kalesi“ \*

weiß, 50 x 40 cm, ohne Überlauf, in modernem Design mit ovaler Formgebung, Auflagefläche 39 x 30 cm  
Art.-Nr. 5101076

**69,99**



### Aufsatz-Waschtisch „Varila“ \*

weiß, 51 x 38,5 cm, ohne Überlauf, in modernem Design mit ovaler Formgebung, Auflagefläche 38,5 x 26 cm  
Art.-Nr. 5101077

**67,99**

## Zubehör

### Design-Schaftventil-Luxus

verchromt feststehend, mit längerem Schaft (100mm) für Aufsatz Waschtische ohne Überlauf, nicht verschließbar, 1 1/4" AG x Ø 66 mm  
Art.-Nr. 5470363

**20,99**



sandfarben



schwarz



arktikblau

### Weitere Farben



sandfarben

petrol

anthrazit

### Aufsatz-Waschtisch „Corvo“ \*

ca. Ø 40 x 10 cm (ØxH),  
**cappuccino**, Art.-Nr. 5100665  
**sandfarben**, Art.-Nr. 5100666  
**petrol**, Art.-Nr. 5100667  
**anthrazit**, Art.-Nr. 5100668

**199,99**

**199,99**

**199,99**

**199,99**

### Weitere Farben



weiß

arktikblau

moosgrün

### Aufsatz-Waschtisch „Cuando“ \*

Keramik, Eyecatcher durch stylisches und formschönes Design, ca. 45 x 11,5 x 40 cm (BxHxT),  
**schwarz**, Art.-Nr. 5100937  
**weiß**, Art.-Nr. 5100934  
**arktikblau**, Art.-Nr. 5100935  
**moosgrün**, Art.-Nr. 5100936

**199,99**

**199,99**

**199,99**

**199,99**

### Weitere Farben



weiß

moosgrün

schwarz

### Aufsatz-Waschtisch „Cuando“ \*

Keramik, Eyecatcher durch stylisches und formschönes Design, ca. 60 x 11,5 x 40 cm (BxHxT),  
**arktikblau**, Art.-Nr. 5100940  
**weiß**, Art.-Nr. 5100939  
**moosgrün**, Art.-Nr. 5100941  
**schwarz**, Art.-Nr. 5100942

**229,99**

**219,99**

**229,99**

**229,99**



# Neuer Glanz!



**Waschtisch „D-Code“ \*\*\***  
mit Überlauf, aus Sanitärkeramik, Hahnlochbank mit Hahnloch für Einlocharmatur, optional für Dreilocharmatur, 60 x 46 x 17,5 cm (BxTxH), weiß, Montage mit Einlocharmatur,  
Art.-Nr. 5100660 **59,99**



**Waschtisch „Starck 3“ \*\*\***  
mit Überlauf, aus Sanitärkeramik, Wandanschluss mit Aufkantung 35 x 35 mm als Spritzschutz, Innenbecken 53 x 28 cm (BxT), 60 x 45 x 19 cm (BxTxH), weiß,  
Art.-Nr. 5100800 **89,99**



**Waschtisch „ME by Starck“ \*\*\***  
mit Überlauf, aus Sanitärkeramik, Innenbecken 57 x 31 cm (BxT), Hahnlochbank mit Hahnloch für Einlocharmatur, optional Dreilocharmatur, 60 x 46 x 18 cm (BxTxH), weiß,  
Art.-Nr. 5100796 **149,99**



**Waschtisch „Durastyle“ \*\*\***  
mit Überlauf, aus Sanitärkeramik, Hahnlochbank mit Hahnloch für Einlocharmatur, optional für Dreilocharmatur, 60 x 44 weiß, Montage mit Einlocharmatur,  
Art.-Nr. 5100793 **144,99**



**Wand-WC-Set „D-Code“**  
bestehend aus spülrandlosem Wand-WC, Tiefspüler, wandhängend, aus Sanitärkeramik, für 4,5 Liter Spülwasser, EWL-Klasse 1, Bodenfreiheit 60/45 mm bei Einbauhöhe 400 mm, 35,5 x 54,5 x 35,5/34 cm (BxTxH), weiß, inkl. WC-Sitz mit Absenkautomatik,  
Art.-Nr. 5100661 **169,99**



**Wand-WC-Set „Starck 3“ \*\*\***  
Tiefspüler, wandhängend, mit verdeckter Befestigung „Durafix“, spülrandloses Wand-WC mit patentierter Duravit-Rimless®-Spültechnologie, aus Sanitärkeramik, für 4,5 Liter Spülwasser, EWL-Klasse 1, 36 x 54 x 34 cm (BxTxH), weiß, inkl. WC-Sitz mit Absenkautomatik,  
Art.-Nr. 5100801 **279,99**



**Wand-WC-Set „Durastyle“ \*\*\***  
Tiefspüler, wandhängend, mit verdeckter Befestigung „Durafix“, spülrandloses Wand-WC mit patentierter Duravit-Rimless®-Spültechnologie, aus Sanitärkeramik, für 4,5 Liter Spülwasser, EWL-Klasse 1, Bodenfreiheit 50/75 mm bei Einbauhöhe 400 mm, 37 x 54 x 35/32,5 cm (BxTxH), weiß, inkl. WC-Sitz mit Absenkautomatik,  
Art.-Nr. 5100794 **289,99**



**Wand-WC-Set „ME by Starck“ \*\*\***  
mit patentierter Duravit-Rimless®-Spültechnologie, bestehend aus Tiefspüler, spülrandlosem Wand-WC, wandhängend, mit verdeckter Befestigung, aus Sanitärkeramik, für 4,5 Liter Spülwasser, nach EWL-Klasse 1, 37 x 57 x 35,5/29,5 cm (BxTxH), weiß, inkl. WC-Sitz mit Absenkautomatik,  
Art.-Nr. 5100797 **399,99**



**Dusch-WC „Senso Wash Slim“ \***  
Wand-WC „ME by Starck“, inkl. „Durafix“-Befestigung, 37,3 x 57 cm, Dusch-WC-Sitz „SensoWash®“, hochwertiger Kunststoff, inkl. Fernbedienung, Gesäß-, Lady- und Komfortdusche, Wassertemperatur, Duschstabposition und Strahlintensität individuell einstellbar, selbstreinigender Duschstab, Nachtlicht, Ein-/Ausschalter-Schalter Absenkautomatik,  
Art.-Nr. 5100653 **1.399,-**

## Für den Extrakomfort

Perfekte Hygiene für ein „Wie frisch gewaschen“-Gefühl

### Duschfunktionen:

- **Gesäßdusche** – angenehme und sanfte Reinigung
- **Ladydusche** – schonende Reinigung des Intimbereichs
- **Komfortdusche** – vor- und zurückfahrende Bewegung des Duschstabes während der Reinigung
- **Einfache und intuitive Handhabung per Fernbedienung**

\* Nur auf Bestellung erhältlich (Abholpreise)

\*\* Wichtiger Hinweis: für eine lange Haltbarkeit muss das Waschbecken vor der ersten Nutzung und in regelmäßigen Abständen imprägniert werden, passende Imprägnier- und Reinigungsmittel findest du in deinem toom Markt

\*\*\* Nur auf Bestellung erhältlich, nicht in allen Märkten verfügbar (Abholpreise).

# Formvollendet!



Abb. ähnlich

**Serie „Smyle Square“\***  
Handwaschbecken, 45 cm,  
ca. 45 x 16 x 41 cm (BxHxT),  
Art.-Nr. 5100976 **89,99**  
aus Sanitärkeramik, alpinweiß



**Serie „Renova“\***  
**Waschtisch**, 60 cm,  
ca. 60 x 19 x 35 cm (BxHxT),  
Art.-Nr. 5100972 **79,99**  
**Handwaschbecken**, 45 cm,  
ca. 45 x 17,3 x 36 cm (BxHxT),  
Art.-Nr. 5100971 **69,99**  
aus Sanitärkeramik, alpinweiß



**Serie „Renova Plan“\***  
**Waschtisch**, 60 cm,  
ca. 60 x 19,5 x 48 cm (BxHxT),  
Art.-Nr. 5100974 **94,99**  
**Handwaschbecken**, 45 cm,  
ca. 45 x 17,5 x 32 cm (BxHxT),  
Art.-Nr. 5100973 **69,99**  
aus Sanitärkeramik, alpinweiß



**Serie „iCon“\***  
**Waschtisch**, 60 cm,  
ca. 60 x 15,5 x 48 cm (BxHxT),  
Art.-Nr. 5100980 **129,99**  
**Handwaschbecken**, 53 cm, mit  
Ablage rechts, ca. 53 x 13,5 x 31 cm  
(BxHxT), Art.-Nr. 5100676 **144,99**  
aus Sanitärkeramik, alpinweiß



**Serie „Smyle Square“\***  
**Waschtisch**, 60 cm,  
ca. 60 x 16,5 x 48 cm (BxHxT),  
Art.-Nr. 5100977 **139,99**  
aus Sanitärkeramik, alpinweiß



**Serie „Renova“\***  
Wand-WC-Set, mit patentierter  
Duravit-Rimless®-Spültechnologie,  
bestehend aus Wand-WC spülrandlos,  
aus Sanitärkeramik, alpinweiß,  
WC-Sitz mit Absenkautomatik, Schall-  
schutzset, ca. 35,5 x 34 x 54 cm  
(BxHxT),  
Art.-Nr. 5100962 **259,99**



**Serie „Renova Plan“\***  
Wand-WC-Set, mit patentierter  
Duravit-Rimless®-Spültechnologie,  
bestehend aus Wand-WC spülrandlos,  
aus Sanitärkeramik, alpinweiß,  
WC-Sitz mit Absenkautomatik, Schall-  
schutzset, ca. 35,5 x 34,5 x 54 cm  
(BxHxT),  
Art.-Nr. 5100975 **299,99**



**Serie „iCon“\***  
Wand-WC-Set, mit patentierter  
Duravit-Rimless®-Spültechnologie,  
bestehend aus Wand-WC spülrandlos,  
aus Sanitärkeramik, alpinweiß,  
WC-Sitz mit Absenkautomatik, Schall-  
schutzset, ca. 35,5 x 33 x 53 cm  
(BxHxT),  
Art.-Nr. 5100953 **349,99**



**Serie „Smyle Square“\***  
Wand-WC-Set, mit patentierter  
Duravit-Rimless®-Spültechnologie,  
bestehend aus Wand-WC spülrandlos,  
aus Sanitärkeramik, alpinweiß,  
WC-Sitz mit Absenkautomatik, Schall-  
schutzset, ca. 35 x 33 x 54 cm  
(BxHxT),  
Art.-Nr. 5100978 **339,99**



**AUSGEREIFT**



**1. Waschtisch „O.novo“\***  
Sanitärporzellan, für Dreilocharmatur geeignet, mittleres Hahnloch durchgestochen, mit Überlauf, ca. 60 x 13 x 49 cm (BxHxT), Art.-Nr. 5100802 **69,99**

**2. Wand-WC-Set „O.novo“\***  
Sanitärporzellan, DirectFlush, bestehend aus Tiefspülklosett, WC-Sitz mit Quick-Release- und Soft-Close-Funktion, Art.-Nr. 5100171 **179,99**

Abb. ähnlich



**Waschtisch „Architectura“\***  
Sanitärporzellan, für Dreilocharmatur geeignet, mittleres Hahnloch durchgestochen, ca. 60 x 17 x 47 cm (BxHxT), Art.-Nr. 5100804 **99,99**



**Waschtisch „Subway 2.0“\***  
Sanitärporzellan, weiß, Unterseite geschliffen, Wandbefestigung, inkl. Ausschnittschablone, passendes Möbelprogramm „LEGATO“, ca. 60 x 15 x 37 cm (BxHxT), Art.-Nr. 5100806 **99,99**

*einfache Installation*



**Waschtisch „Venticello“\***  
Sanitärporzellan, für Dreilochmontage geeignet, mittleres Hahnloch durchgestochen, Wandbefestigung, ca. 60 x 17 x 50 cm (BxHxT), Art.-Nr. 5100807 **159,99**



**Wand-WC-Set „Architectura“\***  
Sanitärporzellan, DirectFlush, bestehend aus Tiefspülklosett, WC-Sitz mit Quick-Release- und Soft-Close-Funktion, Art.-Nr. 5100805 **199,99**



**Wand-WC-Set „Subway 2.0“\***  
Sanitärporzellan, DirectFlush, EN 997, bestehend aus Tiefspülklosett, WC-Sitz „SlimSeat“ mit QuickRelease- und Soft-Close-Funktion, Art.-Nr. 5100336 **339,99**



**Wand-WC-Set „Venticello“\***  
Sanitärporzellan, DirectFlush, bestehend aus Tiefspülklosett, WC-Sitz „SlimSeat“ mit Quick-Release- und Soft-Close-Funktion, Art.-Nr. 5100808 **419,99**

\*Nur auf Bestellung erhältlich, nicht in allen Märkten verfügbar (Abholpreise).



**Einfach weggespült**

Für eine Variante musst du dich entscheiden, bevor du losspülen kannst: Soll deine neue Toilette ein **Tief- oder ein Flachspüler** sein? Aufgrund der geringeren Geruchsentwicklung und der pflegeleichten Reinigung erfreuen sich die Tiefspüler einer zunehmenden Beliebtheit, da die Ausscheidungen direkt ins Abflussloch fallen. Bei Flachspülern hingegen besteht eine geringere Spritzgefahr, da die Ausscheidungen hier zunächst auf eine Stufe fallen, was zudem eine medizinische Stuhlkontrolle ermöglicht.



**Wand-WC-Set „Lagon“\***

spülrandlos, Tiefspüler, superflacher Duroplast-WC-Sitz mit Soft-Close-Funktion, Take-off und Top-fix, verdeckte Anschlüsse, Wasserspar-WC, max. 6 l, Art.-Nr. 5100395

**199,99**



**WC-Sitz zu „Renova Plan Eck“**

Duroplast, Edelstahlscharnier, Art.-Nr. 5250517

**49,99**

*passend dazu*



**Tiefspül-Wand-WC „Renova Rimfree“**

Sanitärkeramik, spülrandlos, kein Schmutzfänger, keine Schmutz-/Bakterienablagerung, leichter zu reinigen, weniger Reinigungsmittel erforderlich, max. Spülmenge 4,5/6 l, ca. 35,5x34x54 cm (BxHxT), Art.-Nr. 5100107

**169,99**

**Tiefspül-Wand-WC „Renova Plan“**

Sanitärkeramik, mit glasiertem Spülrand, mit Kunststoff-Spülverteiler für gleichbleibendes Spülbild, mit reinigungsfreundlicher Aufkantung an der wandbündigen Seite, max. Spülmenge 4,5 l, ca. 36x34x54 cm (BxHxT), Art.-Nr. 5106585

**149,99**





**Stand-WC-Set „Igeno“ \***

Sanitärkeramik, Tiefspüler, spülrandlos, 7 cm erhöht, inkl. Duroplast-WC-Sitz, Soft-Close-Funktion, mit Take-off, max. Spülmenge 6 l, ca. 36,5 x 45,5 x 47 cm (BxHxT), Art.-Nr. 5100346

**149,99**



**Tiefspül-Stand-WC-Set \***

Sanitärkeramik, spülrandlos, mit abnehmbarem WC-Sitz, Soft-Close-Funktion, mit Take-off, max. Spülmenge 6 l, ca. 36,5 x 39 x 47 cm (BxHxT), Art.-Nr. 5100182

**119,99**

**TIEFPREIS GARANTIE**



**Produkt woanders günstiger gesehen?**

*Wir machen dir den gleichen Preis.*

*Alles zum Thema Garantien findest du unter*

**[toom.de/garantien](http://toom.de/garantien)**



**Tiefspül-Wand-WC-Set „laPino Mini“**

Sanitärkeramik, weiß, Ausladung ca. 49 cm, inkl. Duroplast-WC-Sitz mit Soft-Close-Funktion, ca. 35,4 x 35,8 x 48,5 cm (BxHxT), Art.-Nr. 5100179

**169,99**



**Wand-WC-Set „Odari“**

weiß, plus 6 cm erhöht, spülrandlos, Tiefspüler inkl. WC-Sitz mit Soft-Close-Funktion, Take-off und Fast-fix, kompatibel mit allen Vorwand- oder Unterputzelementen, Art.-Nr. 5101041

**159,99**



**Universal-Urinal**

Sanitärkeramik, Zulauf oben, ca. 30,5 x 56 x 27 cm (BxHxT), Art.-Nr. 5106574

**69,99**

*\*Nur auf Bestellung erhältlich, nicht in allen Märkten verfügbar (Abholpreise).*

# Blütenweiß!



**b1**

### Waschtisch-Komplett-Set

weiß, bestehend aus Waschtisch 60 cm, gefertigt nach DIN, Waschtisch-Einhebelmischer, verchromt, mit keramisch dichtendem Steuerelement, flexiblen Anschlusschläuchen und 1/4"-Zug-Ablaufgarnitur, Röhren-Geruchsverschluss 1/4" x 32 mm, verchromt, 2 1/2"-Eckventile, verchromt, 1 Satz Waschtischbefestigung,  
Art.-Nr. 5100349

**79,99**



**b1**

### Stand-WC-Komplett-Set

weiß, bestehend aus Tiefspül-WC, Abgang waagrecht, gefertigt nach DIN, Spülkasten, Kunststoff, tiefhängend, Spülmenge einstellbar 6 - 9 l, Start/Stopp-Spülung, inkl. Zubehör, WC-Sitz, Thermoplast, 1 Satz WC-Befestigung,  
Art.-Nr. 5100347

**84,99**



**b1**

### Wand-WC-Komplett-Set

weiß, bestehend aus Wand-Tiefspül-WC, Abgang waagrecht, gefertigt nach DIN, Wandeinbau-Spülkasten, Betätigung von vorne, Spülmenge einstellbar 6 - 9 l, Drückerplatte, Start/Stopp-Spülung, WC-Sitz, Thermoplast, Schallschutz-Set zur Unterbrechung von Schallbrücken zwischen Wandfliesen und Sanitärkeramik,  
Art.-Nr. 5100670

**149,99**



### Vorhaben clever finanziert.

- Bereits ab einem Einkaufswert von 199 €
- Kein Warten, direkt vor Ort abschließen
- Finanzierung und Laufzeit individuell gestalten
- Vermittlung erfolgt für die TARGOBANK AG

Alles zum Thema  
Finanzierung findest du unter

[toom.de/finanzierung](http://toom.de/finanzierung)



**ORMAT**

### Komfort-Stand-Tiefspül-WC-Komplett-Set

weiß, bestehend aus Komfort-Stand-Tiefspül-WC (erhöht: 500 mm), Abgang waagrecht, pflegeleichte Oberfläche, etwa 10 cm höher als Standard, gefertigt nach DIN/EN, WC-Sitz, Kunststoffscharniere, verchromt, mit Edelstahl-Befestigungsbolzen, Absenkautomatik, Duroplast, WC-Befestigung, Abdeckkappen, verchromt,  
Art.-Nr. 5100404

**159,99**



**ORMAT**

### Komfort-Stand-Tiefspül-WC-Komplett-Set

weiß, bestehend aus Komfort-Stand-Flachspül-WC (erhöht: 500 mm), Abgang waagrecht, pflegeleichte Oberfläche, etwa 10 cm höher als Standard, gefertigt nach DIN/EN, WC-Sitz, Kunststoffscharniere, verchromt, mit Edelstahl-Befestigungsbolzen, Absenkautomatik, Duroplast, WC-Befestigung, Abdeckkappen, verchromt,  
Art.-Nr. 5100405

**179,99**



# Spülkästen



**Spülkasten „Ocean ECO“**  
mit Start/Stopp-Funktion, 3-seitig anschließbar, Spülmenge einstellbar von 5 bis 7 l, schwitzwasserisoliert und geräuscharm, mit Spülrohrgbogen, Füllventil und verchromtem Eckventil, mit Befestigungsmaterial, Montageanleitung und Montageschablone, ca. 43,5x34,5x14 cm (BxHxT), Art.-Nr. 5110043 **18,49**



**Spülkasten „Kompakt“**  
weiß, mit Start/Stopp-Funktion, 3-seitig anschließbar – für den Anschluss von hinten wird das Spülkasten-Anschluss-Set 5100048 benötigt (nicht im Lieferumfang enthalten), schwitzwasserisoliert, inkl. Eckventil, Spülrohrgbogen und Montagmaterial, Breite 44,5 cm, Art.-Nr. 5100030 **39,99**



**Spülkasten „Standard“**  
weiß, mit Spülstopp-Funktion, 3-seitig anschließbar – für den Anschluss von hinten wird das Spülkasten-Anschluss-Set 5100048 benötigt (nicht im Lieferumfang enthalten), schwitzwasserisoliert, geräuscharm, inkl. Befestigungsmaterial, Art.-Nr. 5100029 **22,99**



pergamon



**Spülkasten „Karat“**  
Tiefspülkasten mit 2-Mengen-Spültechnik (3,5 oder 6 - 9 l), 3-seitig anschließbar – für den Anschluss von hinten wird das Spülkasten-Anschluss-Set 5100048 benötigt (nicht im Lieferumfang enthalten), vollisoliert, geräuscharm, **pergamon**, Art.-Nr. 5100699 **59,99**  
**oliv**, Art.-Nr. 5100698 **59,99**  
**bermuda**, Art.-Nr. 5100701 **59,99**  
**curry**, Art.-Nr. 5100702 **59,99**



**Spülkasten „AP 110“**  
Spülmenge einstellbar 6/9 l, mit Start/Stopp-Funktion, 3-seitig anschließbar, spritzwassergeschützt, geräuscharm, UV-beständig, inkl. Befestigungsmaterial, Schlauch und Rohrbogen, Eckventil nicht im Lieferumfang enthalten, Art.-Nr. 5100110 **39,99**



**Spülkasten „AP 140“\***  
2-Mengen-Spültechnik, schwitzwasserisoliert, 3-seitig anschließbar, geräuscharm, Art.-Nr. 5101987



\*Die aktuellen Preise erfrage bitte in deinem toom Baumarkt

# Komfortzone!



**WC-Sitz „Miami“**  
weiß, Thermoplast, Montage von oben,  
Art.-Nr. 5260892

19,99



**WC-Sitz „Tulsa“**  
Duroplast, Montage von oben,  
weiß, Art.-Nr. 5260550  
grau, Art.-Nr. 5260553  
beige, Art.-Nr. 5260554

34,99  
34,99  
34,99



**WC-Sitz „Optima“**  
Duroplast,  
Art.-Nr. 5260670

39,99

*Abseukautomatik,  
mit LED-  
Orientierungslicht*



**WC-Sitz „Memphis“**  
Duroplast, mit Akustiksensoren, reagiert bei völliger  
Dunkelheit auf Geräusche,  
Art.-Nr. 5250352

49,99



**WC-Sitz „Family“**  
Duroplast, doppelter WC-Sitz, bestehend aus  
Kindersitz und klassischem WC-Sitz,  
Art.-Nr. 5260688

49,99



**WC-Sitz „Komfort“**  
Duroplast, mit 5-cm-Erhöhung für mehr  
Sitzkomfort, erleichtertes Hinsetzen und Aufstehen,  
Spezialpuffer gegen Verrutschen,  
Art.-Nr. 5260689

59,99

*mit Kristall-  
steinen*



**WC-Sitz „Kristall“**

Duroplast,  
Art.-Nr. 5260686

69,99



**WC-Sitz „Steine“**  
Duroplast, einfach und schnell zu befestigen,  
Art.-Nr. 5260668

39,99



**WC-Sitz „Relax“**  
Duroplast, einfach und schnell zu befestigen,  
Art.-Nr. 5260825

39,99



**WC-Sitz „Seestern“**  
Duroplast, einfach und schnell zu befestigen,  
Art.-Nr. 5261081

49,99



**WC-Sitz „Bambus“**  
Bambus, abriebfeste und langlebige Farben,  
Art.-Nr. 5261111

49,99

## Absenkautomatik

*Praktisch und bequem, so eine  
Absenkautomatik. Einfach nur  
antippen und schon senkt sich  
der Deckel. Ein echter Gewinn  
an Bequemlichkeit.*

*Alle WC-Sitze zeichnen sich durch  
eine Absenkautomatik aus.*



**Deckel drauf**

Streng kontrolliert und sorgfältig geprüft – die WC-Sitze der toom Eigenmarke:

- Absenkautomatik zum sanften Schließen des Deckels
- Schnellbefestigung zur effektiven, gründlichen Reinigung
- Bequeme Montage von oben
- Befestigung aus Edelstahl für einen festen Halt
- Aus Duroplast: kratzfest und hygienisch mit glatter Oberfläche

Für einen langjährigen Gebrauch:

Alle toom Ersatz-WC-Sitze bieten dir ein überzeugendes Design in sehr guter Qualität mit einer 10-jährigen Garantie



**Speziell für Marken-WCs entwickelt**



**WC-Sitz „Catania Beach“**  
passt auf Geberit/Keramag „Renova Plan“ und „Comprimo“,  
Art.-Nr. 5251251 **59,99**



**WC-Sitz „Orlando Beach“**  
passt auf Geberit/Keramag „Smyle“,  
Art.-Nr. 5251250 **59,99**



**WC-Sitz „Porto Beach“**  
passt auf Geberit/Keramag „Icon“ und „IconXS“,  
Art.-Nr. 5251248 **59,99**



**WC-Sitz „Faro Beach“**  
passt auf Geberit/Keramag „Icon“, „IconXS“ und „4U“, Duravit „Durastyle Basic“,  
Art.-Nr. 5251252 **59,99**



**WC-Sitz „Ibiza Beach“**  
passt auf Grohe Baukeramik, Ideal Standard „Eurovit“, Villeroy & Boch „Omnia Classic“, Villeroy & Boch „Vita“, Villeroy & Boch „Pro“,  
Art.-Nr. 5251249 **59,99**



**WC-Sitz „Diana Beach“**  
Passend auf Villeroy & Boch „Architectura“,  
Art.-Nr. 5251247 **59,99**



**WC-Sitz „Olbia Beach“**  
passt auf Geberit/Keramag „Icon“ und „4U“,  
Art.-Nr. 5250760 **59,99**



**WC-Sitz „Toscana Beach“**  
passt auf Villeroy & Boch „O.novo“ und Laufen „Pro“,  
Art.-Nr. 5250758 **59,99**



**WC-Sitz „Maui Beach“**  
passt auf Geberit/Keramag „Renova Nr. 1“,  
Art.-Nr. 5250759 **59,99**

BEMIS

# Gut in Form!

aus 100 %  
recyceltem Holz



## WC-Sitz „Greenline“

weiß, 100 % recycletes Holz, verstellbare, chrombeschichtete Scharniere, Ultra-Fix®-Profi-Befestigung, Absenkautomatik, abnehmbar, Art.-Nr. 5260723

59,99



## Farben



grau



beige



## Sicherer Halt



**Bemis Ultra-Fix® Befestigung für einen wackelfreien WC-Sitz! Mit Bemis Ultra-Fix® sitzt der Sitz!**

*Sobald korrekt montiert, bleibt der WC-Sitz fest in Position. Kein Lockern, Wackeln oder Verrutschen zwischen Scharnier und Keramik – garantiert und DIN-getestet!*

## WC-Sitz „New York“

versch. Farben, Absenkautomatik, verstellbare, chrombeschichtete Scharniere, weiß, Art.-Nr. 5261718  
grau, Art.-Nr. 5264105 (o. Abb.)  
beige, Art.-Nr. 5264094 (o. Abb.)

54,99

54,99

54,99

## WC-Sitz „Vegas“

weiß, verstellbare, chrombeschichtete Scharniere, wackelfrei durch Ultra-Fix®-Profi-Befestigung, Absenkautomatik, Art.-Nr. 5250479

54,99

## Faire Sache

Die Formholz-WC-Sitze der Marke Bemis® bestehen aus wiederverwertetem Holz und werden mit Farben auf Wasserbasis eingefärbt. Beim Reinigen solltest du auf scharfe Reinigungsmittel verzichten und ein weiches Reinigungstuch verwenden.





# Vertrauen ist gut. Garantien sind besser!

Auf unsere Leistungen kannst du vertrauen, trotzdem möchten wir dir mit unserer **toom 3-fach-Garantie**\* eine weitere Absicherung an die Hand geben. Qualitäts-, Umtausch- und Tiefpreisgarantie bilden ein unschlagbares Team, wenn es darum geht, möglichst lange Freude an qualitativ hochwertigen Produkten zu unschlagbaren Preisen zu haben.



**Die kostenlose  
Garantieverlängerung.**

Auf Artikel der toom Qualitätsmarke  
sowie alle elektromotor- und  
kraftstoffbetriebenen Maschinen.



**Umtausch ohne  
Wenn und Aber.**

Innerhalb von 3 Monaten bei  
Vorlage des Kassenbons.



**Produkt woanders  
günstiger gesehen?**

Wir machen dir den gleichen Preis.





**WC-Sitz „Lama“**  
Thermoplast, hochwertiges, realistisches 3D-Dekor,  
Absenkautomatik,  
Art.-Nr. 5261023 **29,99**



**WC-Sitz „Seestern“**  
Thermoplast, Absenkautomatik,  
Art.-Nr. 5261022 **24,99**



**WC-Sitz „Orchidee“**  
Thermoplast, Absenkautomatik,  
Art.-Nr. 5261020 **24,99**



**WC-Sitz „Sand“**  
Thermoplast, hochwertiges, realistisches 3D-Dekor,  
Absenkautomatik,  
Art.-Nr. 5261024 **29,99**



**WC-Sitz „Adventure“**  
Duroplast, Relief-Motiv, Absenkautomatik,  
Art.-Nr. 5261026 **49,99**

### Absenkautomatik

Alle WC-Sitze „Sanitop-Wingenroth“ zeichnen sich durch eine Absenkautomatik und Metallscharniere mit Schnellbefestigung aus.



Blumen-Design



**WC-Sitz Soft-Touch „Gerbera“**  
Holzkern, 3-seitiges Dekor,  
Art.-Nr. 5261001 **49,99**



**WC-Sitz Soft-Touch „Taubass“**  
Holzkern, 1-seitiges Dekor,  
Art.-Nr. 5261000 **49,99**



**WC-Sitz Soft-Touch**  
Holzkern,  
weiß, Art.-Nr. 5260997 **49,99**  
schwarz, Art.-Nr. 5260998 **49,99**  
grau, Art.-Nr. 5260999 **49,99**

### Farben



**WC-Sitz Soft-Touch „Schimmer“**  
Holzkern, 1-seitiges Dekor,  
Art.-Nr. 5261002 **49,99**

Echtstein-Oberfläche



**WC-Sitz Echtstein „White Cloud“\***  
Holzkern mit Echtstein-Oberfläche, jeder WC-Sitz ein Unikat, Abweichung zur Abbildung möglich,  
Art.-Nr. 5261092 **59,99**

Echtstein-Oberfläche



**WC-Sitz Echtstein „Coffee Cloud“\***  
Holzkern mit Echtstein-Oberfläche, jeder WC-Sitz ein Unikat, Abweichung zur Abbildung möglich,  
Art.-Nr. 5261093 **59,99**

\* Nur auf Bestellung erhältlich (Abholpreise)



# Ran an die Wand- mit Kalkputz!

Es müssen nicht immer Kacheln sein. Mineralischer Putz ist bewährt und liegt im Trend, denn er sorgt für ein gesundes Raumklima. Außerdem lässt sich Kalkputz fugenfrei anbringen, sodass auch kleine Bäder oder Küchen groß rauskommen.

## Das sind die Vorteile von Kalkputz:

- Er ist atmungsaktiv (d.h. in der Fachsprache „dampfdiffusionsoffen“). Denn mit feinen Poren kann er viel Feuchtigkeit aufnehmen, trocknet aber auch schnell wieder ab.
- Sein hoher pH-Wert verhindert auf natürliche Weise die Ausbreitung von Schimmelpilzen.
- Kalkputz filtert und bindet Schadstoffe aus der Luft.
- Das Material reduziert unangenehme Gerüche.
- Anders als Kacheln kann er flächig und fugenlos verarbeitet werden.
- Da es keine Fugen gibt, können sich weder Schimmel noch Schmutz ansammeln.

## Besonders praktisch:

Du musst Kalkputz nicht selbst aus mehreren Inhaltsstoffen mischen. Bei toom erhältst du ihn als Quick-Mix, den du per Hand oder mit einem elektrischen Rührquirl mit Wasser anrühren kannst. Kalkechte Farbpigmente, die du als Pulver bekommst, sorgen für den passenden Ton.

## So verarbeitest du deinen Kalkputz:

- Decke angrenzende Flächen mit Malerkrepp und Folie ab, um sie zu schützen.
- Ein glatter Untergrund ist wichtig, denn Kalkputz kaschiert keine Unebenheiten. Löcher oder Risse solltest du deshalb vorher mit Spachtelmasse ausgleichen.
- Danach mit der Maurerkelle eine erste Schicht als Unterputz auftragen, mit einer Kartätsche oder Abziehlplatte glätten und mit Frischluftzufuhr gut durchtrocknen lassen. Die Raumtemperatur sollte dabei nicht unter 5 °C oder über 30 °C liegen.
- Abschließend eine zweite, dünnere Schicht nach der gleichen Methode auftragen.



## Darauf solltest du bei Kalkputz achten:

- Kalkputz kommt gut mit Feuchtigkeit klar, mag aber kein Spritzwasser und eignet sich deshalb nicht für die Wände von Duschen, die regelmäßig nass werden.
- Kalkputz verträgt – anders als Kacheln – keine scharfen oder scheuernden Putzmittel. Aber du kannst Verschmutzungen mit einem sauberen Lappen oder Schwamm und Wasser abtupfen oder sachte abreiben.

## Sanitärinstallation

€ Tagesaktuelle Preise unter **toom.de** oder in deinem toom Baumarkt



**Betätigungsplatte „Delta 50“**  
für Geberit Vorwandelement „Duofix Basic“, mit 2-Mengen-Spülung,  
**weiß**, Art.-Nr. 5100143  
**chromfarben**, (o. Abb.), Art.-Nr. 5100149

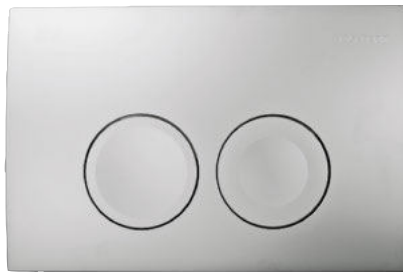

**Betätigungsplatte „Delta 21“**  
für Geberit Vorwandelement „Duofix Basic“, mit 2-Mengen-Spülung,  
**weiß**, Art.-Nr. 5107069  
**chromfarben, matt**, (o. Abb.)  
Art.-Nr. 5107070

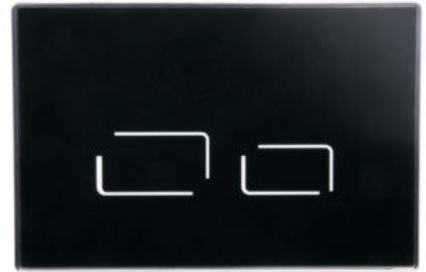

**Sensor Betätigungsplatte**  
berührungslose 2-Mengen-Spülung (ca. 3 u. 6 l)  
für Geberit Vorwandelement „Duofix für Wand-WC“  
111.300.00.5 (Art.-Nr. 5100152),  
**schwarz**, Art.-Nr. 5101015  
**weiß**, (o. Abb.), Art.-Nr. 5101014



**Betätigungsplatte „Sigma 50“**  
schwarz, Chrom, gebürstet, 2-Mengen-Spülung  
Art.-Nr. 5101012



**Betätigungsplatte „Sigma 21“**  
Schiefer, Chrom, Hochglanz, 2-Mengen-Spülung  
Art.-Nr. 510089



**Betätigungsplatte „Sigma 50“**  
Betonoptik, Chrom, gebürstet, 2-Mengen-Spülung  
Art.-Nr. 5101013



**Vorwand-Montageelement „Duofix Basic“**  
für Wand-WC, Höhe ca. 112 cm, Element für Trockenausbau, selbsttragend, Spülkasten mit 2-Mengen-Technik, vollisolierter UP-Spülkasten, schwenkbarer PE-Abgangsbogen DN 90/100, WC-Anschlussgarnitur DN 90, verzinkte Stahlkonstruktion (blau),  
Art.-Nr. 5106850

## Gut vorausgeplant

### WC-Montageelemente

Im Neubau oder bei umfassender Modernisierung bieten die Geberit WC-Montageelemente mit Unterputz-Spülkasten eine **sichere Lösung**. Die Anschlüsse für Wasser und Strom sind bereits vorgeplant und machen die **Montage ganz einfach**.

Installation am Beispiel des Geberit WC-Montageelements „Duofix“ mit Geruchsabsaugung Geberit „Sigma40“ oder berührungslos mit Betätigungsplatte Geberit „Sigma80“ und „Sigma10“:

Wasseranschlussposition für Geberit AquaClean-Aufsatz-Modelle

Wasseranschlussposition, verdeckt, für Geberit AquaClean-Kompletthanlagen

Elektroanschluss netzseitig, verdeckt hinter der WC-Keramik, für Geberit Kompletthanlagen

Elektroanschluss über Steckdose für Geberit AquaClean-Aufsatz-Modelle

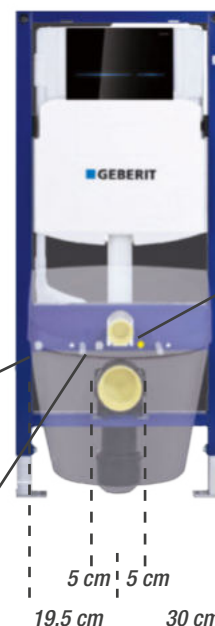





**Wand-WC-Element „Komfort“**

Vorwandelement, höhenverstellbar, 2-Mengen-Spültechnik, inkl. Montage und Anschlusszubehör, Bodenbefestigung höhenverstellbar von 0 bis 20 cm, geeignet für alle Standardtoiletten, ermöglicht die Höhenverstellung der Toilette nach beendeter Verlegung (vor Verkleidung des Elementes) in 3 verschiedene Positionen, Art.-Nr. 5100141

*höhenverstellbar*

Weitere Spülkästen, Betätigungsplatten und Vorwandelemente unter:

[toom.de/spuelkaesten](http://toom.de/spuelkaesten)

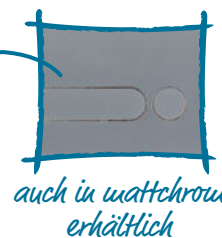

*auch in mattchrom erhältlich*

**Betätigungsplatte „I-Plate“**

für 2-Mengen-Spülung (passend zu Artikelnr. 5100141), inkl. 4 beliebig austauschbarer Betätigungsknöpfe (weiß bzw. mattchrom, chromfarben, schwarz und blau), Lieferumfang 2-Mengen-Betätigungsknöpfe, Drückerstange, Distanzbolzen und Befestigungsmaterial, **weiß**, Art.-Nr. 5100112 **mattchrom**, Art.-Nr. 5100113



**Betätigungsplatte „Start“**

2-Mengen- und Start/Stopp-Betätigung, **weiß**, Art.-Nr. 5100098

**Betätigungsplatte „Start“**

2-Mengen- und Start/Stopp-Betätigung, **matt, chromfarben**, Art.-Nr. 5100140



*auch in Weiß erhältlich*



**Kombo-Sanitärmodul**

Frontplatte aus 6-mm-Hartglas (aufgeteilt in 2 Teile), einteilige seitliche und obere Verkleidung aus Alu, pneumatische Betätigung, 2-Mengen-Spülung (6/3 l oder 7/3 l), 50,5x115x11,2 cm (BxHxT), **weiß**, Art.-Nr. 5100703 **schwarz**, Art.-Nr. 5470367



Tagesaktuelle Preise unter [toom.de](http://toom.de) oder in deinem toom Baumarkt

**Wasserverbrauch Toilette**

Wusstest du, dass für Toilettenspülungen im Schnitt täglich ca. 35 Liter Trinkwasser pro Kopf verbraucht werden? Das lässt sich besser machen: mit Spar-Spülkästen, die den Verbrauch von neun Litern auf ca. sechs Liter reduzieren. Noch effizienter ist eine Spartaste am Spülkasten, die den bescheidenen Verbrauch von ca. drei Litern Wasser pro Toilettenspülung ermöglicht. Damit hilfst du nicht nur der Umwelt, du sparst auch noch bares Geld!





# Mit dem Handwerker-Service\* zu deinem Traumbad



**5 Jahre**  
Gewährleistung  
auf die ausgeführte  
Dienstleistung



\* Handwerker-Service nur in ausgewählten Märkten, mehr Informationen erhältst du unter [toom.de/hws](http://toom.de/hws), gilt für im toom Baumarkt gekaufte Produkte. Sollte im Rahmen der Angebotserstellung eine 3D-Planung durchgeführt werden, bleibt diese bis zur Auftragserteilung Eigentum von toom Baumarkt.



# In 4 Schritten zu deinem Traumbad

1

## 1. Aufmaß und Planung

Unser Handwerkskoordinator erstellt nach Aufmaß vor Ort im Bedarfsfall eine **kostenlose, individuelle 3D-Badplanung** und garantiert somit eine optimale Raumnutzung.



2

## 2. Angebot

Anschließend erhältst du in einem ausführlichen Gespräch dein persönliches Komplettangebot – natürlich mit **Festpreisgarantie!**



3

## 3. Ausführung

Nachdem du uns beauftragt hast, wählt unser Handwerkskoordinator den für dein Vorhaben am besten qualifizierten Fachmann, überwacht alle Arbeitsschritte von A bis Z und ist dein **alleiniger Ansprechpartner**.



## 4. Abnahme

Abschließend führt unser Handwerkskoordinator mit dir **gemeinsam die sorgfältige Endabnahme** durch. So garantieren wir nicht nur deinen Festpreis, sondern auch das Ergebnis!

4



Geprüfte  
Qualifikation  
Gültigkeit:  
3 Jahre



www.tuv.com  
ID 0000044579

Jetzt Termin online vereinbaren unter [toom.de/hws\\*](http://toom.de/hws*)



**Lenz**

Perfekt in Design und Funktion.

**10**  
JAHRE  
HERSTELLER-  
GARANTIE

*Erfrischend  
gutaussehend!*



**Brause-Einhebelmischer „Calista“\*\***  
Messing, hochwertige Markenkartusche, verchromt,  
Art.-Nr. 5400336 **74,99**



**Brause-Einhebelmischer „Milana“\*\***  
Messing, hochwertige Markenkartusche, verchromt,  
Art.-Nr. 5400155 **109,99**



**Wannen-Einhebelmischer „Calista“\***  
Messing, hochwertige Markenkartusche, verchromt,  
Art.-Nr. 5400335 **84,99**



**Wannen-Einhebelmischer „Milana“\***  
Messing, hochwertige Markenkartusche, verchromt,  
Art.-Nr. 5400154 **109,99**

**UMTAUSCH  
GARANTIE**

**Umtausch ohne  
Wenn und Aber**

*Innerhalb von 3 Monaten  
bei Vorlage des Kassenbons.*

*Alles zum Thema Garantien  
findest du unter*

**[toom.de/garantien](http://toom.de/garantien)**

## Höchster Standard



für Qualität und  
Sicherheit garantiert  
die DVGW Zertifizierung:

- Besonders langlebige Verchromung – gemäß DIN EN 248
- Besonders leise – Geräuschklasse A
- Besonders zuverlässige Kartuschen-Dauerprüfung gemäß DIN EN 817
- Hochwertige Werkstoffe gemäß Trinkwasserverordnung



# Waschtisch-Einhebelmischer

*auch in chromfarben erhältlich*

**Waschtisch-Einhebelmischer „Bow“<sup>2</sup>**  
Messing, schwarz, matt, leichtgängige 35-mm-Eco-Kartusche, flexible Anschlusschläuche von Neoperl, Länge 450 mm, Art.-Nr. 5400429 **89,99**

**Waschtisch-Einhebelmischer „Inoa“<sup>\*</sup>**  
Messing, leichtgängige 35-mm-Kartusche, schwenkbare Mischdüse, flexible Anschlusschläuche, Länge 450 mm, Art.-Nr. 5400926 **79,99**



**Lenz**  
Perfekt in Design und Funktion.

**10**  
JAHRE  
HERSTELLER-  
GARANTIE

Armaturen

**Waschtisch-Einhebelmischer „Nani“<sup>2</sup>**  
Messing, leichtgängige 35-mm-Kartusche, flexible Anschlusschläuche, Länge 550 mm, Art.-Nr. 5400927 **59,99**

Passende Luftsprudler für alle Armaturen erhältlich (ausgenommen schwarze Armaturen).

*auch in Schwarz erhältlich*

**Waschtisch-Einhebelmischer „Cosi“**  
Messing, leichtgängige 35-mm-Markenkartusche, flexible Anschlusschläuche von Neoperl, Länge 450 mm, verchromt, Art.-Nr. 5400516 **54,99**

**Waschtisch-Einhebelmischer „Mola“<sup>\*</sup>**  
Messing, leichtgängige 25-mm-Markenkartusche, flexible Anschlusschläuche von Neoperl, Länge 450 mm, verchromt, Art.-Nr. 5400515 **69,99**

**Waschtisch-Einhebelmischer „Calista“**  
Messing, leichtgängige Eco-Markenkartusche, EasyClean-Mischdüse von Neoperl, flexible Anschlusschläuche von Neoperl, Länge 450 mm, verchromt, Art.-Nr. 5400334 **74,99**

**Waschtisch-Einhebelmischer „Milana“**  
Messing, flexible Anschlusschläuche von Neoperl, Länge 450 mm, verchromt, Art.-Nr. 5400152 **109,99**

## Unsere Eigenschaften

Hier vereinen sich Form und Funktion zu überzeugenden Designs mit hohem praktischem Nutzen. Die **LENZ Armaturen** besitzen noch viele zusätzliche Features. Achte einfach auf die Symbole der abgebildeten Produkte.

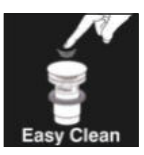

**EasyClean-Push-to-open-Ventil**

- Mit hochwertigem EasyClean-Push-to-open-Ventil, einfaches Entfernen von Fremdkörpern und Reinigung des Abflusses



**EasyFix-Montage**

- Einfache und schnelle Montage der Armatur von oben, ohne Einsatz von Spezialwerkzeug
- Kein Spezialwerkzeug nötig



**Hochwertige Marken-Mischdüse**

- Weicher, spritzfreier Wasserstrahl, wasser- und energiesparend



**Wassersparkartusche**

- Mit 2-Stufen-Technik
- Mechanischer Widerstand garantiert einen Wasserdurchfluss von nur 50 %.
- Für volle Leistung Widerstand überwinden



**10 Jahre Herstellergarantie**

- Auf alle Lenz Produkte
- Nachkaufmöglichkeit für Ersatzteile



**Hochwertiges Oberflächenfinish im Dreischichtsystem**

- Halbglanznickel, Glanznickel und Chrom für exzellentes Aussehen und lange Lebensdauer



**Anti-Fingerabdruck**

- Fingerabdrücke sind für das menschliche Auge nahezu unsichtbar



**Flexible Anschlusschläuche von Neoperl**

- Erfüllen alle gesetzlichen Anforderungen
- Extralange Schläuche

<sup>\*</sup>Nur auf Bestellung erhältlich, nicht in allen Märkten verfügbar.  
<sup>\*\*</sup>Nur auf Bestellung erhältlich

# Schlicht schön!

**5**  
JAHRE  
HERSTELLER-  
GARANTIE



Graphit matt

Weitere Armaturen findest du unter:

[toom.de/armaturen](https://toom.de/armaturen)



chromfarben



kupferfarben matt



schwarz matt

## Waschtischarmatur „Elephant“ \*

Messing, geräuscharme 40-mm-Kartusche, flexible Metall-Anschlusschläuche, keramische Dichtscheiben, inkl. 1/4"-Ablaufgarnitur in passender Farbe,

**Graphit matt**, Art.-Nr. 5400897

**chromfarben**, Art.-Nr. 5400878

**kupferfarben matt**, Art.-Nr. 5400898

**schwarz matt**, Art.-Nr. 5400910

99,99

79,99

99,99

99,99

Passende Luftsprudler für alle Armaturen erhältlich (ausgenommen schwarze Armaturen).



## Waschtischarmatur „Panama“ \*

Messing, geräuscharme, auswechselbare 35-mm-Kartusche, 1/4"-Metall-Ablaufgarnitur (Ø ca. 4 cm), schwenkbarer Auslauf, seitlicher Metallgriff, **chromfarben**, Art.-Nr. 5400673

79,99



## Waschtischarmatur „Cornwall“ \*

Messing, 40-mm-Eco-Klick-Kartusche, keramische Dichtscheiben, flexible Metallanschlusschläuche, 1/4"-Ablaufgarnitur, mit schwenkbarem Auslauf, **chromfarben**, Art.-Nr. 5400669

69,99



## Waschtischarmatur „Raven“

Messing, geräuscharme 25-mm-Kartusche, flexible Metallanschlusschläuche, keramische Dichtscheiben, inkl. 1/4"-Ablaufgarnitur in passender Farbe,

**chromfarben\*\***, Art.-Nr. 5401008

**schwarz matt\*\***, Art.-Nr. 5400900

79,99

89,99



## Waschtischarmatur „Signo“ \*

Messing, für Aufsatzwaschbecken, geräuscharme, auswechselbare 25-mm-Kartusche, 1/4"-Metall-Ablaufgarnitur (Ø ca. 4 cm), Push-to-open-Funktion, seitlicher Metallgriff, mit hohem Auslauf, **chromfarben**, Art.-Nr. 5400668

84,99



## Waschtischarmatur „London“ \*\*

Messing, mit herausziehbarer Handbrause, Mischdüse LGA-geräuschgeprüft, austauschbare „Cold Start“-Kartusche, inkl. Exzentergarnitur für Waschbecken mit Überlauffunktion, **chromfarben**, Art.-Nr. 5401009

89,99



## Waschtischarmatur „Madagaskar“ \*\*

Messing, geräuscharme, auswechselbare 35-mm-Kartusche, 1/4"-Metall-Ablaufgarnitur (Ø ca. 4 cm), Push-to-open-Funktion, **schwarz/chromfarben**, Art.-Nr. 5400902

89,99

## Wasserdichter Service

- Bis zu 5 Jahre Herstellergarantie
- Messing entspricht DIN 50930-6

- DVGW-geprüfte Anschlusschläuche
- Hochwertige Verchromung

- Inkl. Befestigungsmaterial
- Inkl. Ablaufgarnitur





## Armaturenserie „Pico“ \*

Messing, 35-mm-Eco-Klick-Kartusche mit keramischen Dichtscheiben, chromfarben

- |   |       |
|---|-------|
| <b>1. Duscharmatur</b>  |       |
| ½"-Brauseschlauchanschluss, Art.-Nr. 5450504                            | 49,99 |
| <b>2. Waschtischarmatur</b>   |       |
| flexible Metallanschlussschläuche, 1¼"-Ablaufgarnitur, Art.-Nr. 5400407 | 59,99 |
| <b>3. Wannenfüllarmatur</b>   |       |
| ½"-Brauseschlauchanschluss, Art.-Nr. 5450503                            | 59,99 |



## Armaturenserie „Denver“

Messing, geräuscharme 35-mm-Kartusche mit keramischen Dichtscheiben, schwarz matt

- |  |       |
|--|-------|
| <b>1. Duscharmatur</b>   |       |
| ½"-Brauseschlauchanschluss, Art.-Nr. 5400864   | 59,99 |
| <b>2. Waschtischarmatur</b>  |       |
| flexible Metallanschlussschläuche, inklusive 1¼"-Ablaufgarnitur in passender Farbe, Art.-Nr. 5400862 | 69,99 |
| <b>3. Wannenfüllarmatur</b>  |       |
| ½"-Brauseschlauchanschluss, Art.-Nr. 5400863   | 69,99 |



## Armaturenserie „Futura“ \*

Messing, besonders langlebige Verchromung – gemäß DIN EN 248, besonders zuverlässige 35-mm-Kartusche – Dauerprüfung gemäß DIN EN 817, Chrom

- |   |       |
|---|-------|
| <b>1. Duscharmatur</b>                                    |       |
| ½"- Brauseschlauchanschluss, Art.-Nr. 5401012             | 69,99 |
| <b>2. Waschtischarmatur</b>                               |       |
| 1¼" (Ø ca. 4 cm), Metall-Ablaufgarnitur, Art.-Nr. 5401011 | 69,99 |
| <b>3. Wannenfüllarmatur</b>                               |       |
| ½"- Brauseschlauchanschluss, Art.-Nr. 5401013             | 79,99 |



GROHE

5

JAHRE  
HERSTELLER-  
GARANTIE



Glänzend  
aufgelegt!

## Armaturenserie „Start Edge“

### 1. Brausen-Einhebelmischer

Messing, Metallhebel, 46-mm-„LongLife“-Keramikkartusche, ½"-Brauseabgang unten, integrierter Rückflussverhinderer, S-Anschlüsse, optionaler Temperaturbegrenzer, Art.-Nr. 5400748 **64,99**

### 2. Wannen-Einhebelmischer

Messing, Metallhebel, 46-mm-„LongLife“-Keramikkartusche, automatische Umstellung Wanne/Brause, ½"-Brauseabgang unten, integrierter Rückflussverhinderer, Auslauf mit Mischdüse, S-Anschlüsse, Art.-Nr. 5400749 **77,99**

### 3. Waschtisch-Einhebelmischer

Messing, 28-mm-„LongLife“-Keramikkartusche, „EcoJoy“-Mischdüse, 5,7 l/Min., Schnellbefestigungssystem, 1¼"-Push-open-Ablaufgarnitur, Art.-Nr. 5400760 **79,99**



### Wannen-Set „Vitalio Start 100“

bestehend aus Handbrause „Vitalio Start 100“, 2 Strahlarten, „Vitalio Universal“-Wandbrausehalter, Brauseschlauch „Vitalioflex Trend“ 1.750 mm, ½" x ½", Wasserspar-Technologie, „SpeedClean“-Antikalk-System, für Durchlauferhitzer geeignet, Art.-Nr. 5450318 **39,99**



### Wannen-Set „Vitalio Get Stick“

bestehend aus „Vitalio Get“-Handbrause, 1 Strahlart, Brauseschlauch „VitalioFlex Silver“ 1.500 mm, ½" x ½", Durchflusskonstanthalter 9,5 l/Min., Wasserspar-Technologie, „SpeedClean“-Antikalk-System, kein Verdrehen des Brauseschlauchs, für Durchlauferhitzer geeignet, Art.-Nr. 5450722 **57,99**



### Waschtisch-Einhebelmischer „XL Start Edge“

Messing, 28-mm-„LongLife“-Keramikkartusche, „EcoJoy“-Mischdüse, 5,7 l/Min., Schnellbefestigungssystem, 1¼"-Push-open-Ablaufgarnitur, Art.-Nr. 5400756 **99,99**

Kouforthöhe



## Armaturenserie „Start Loop“

### 1. Brausen-Einhebelmischer

Messing, Metallhebel, 46-mm-„LongLife“-Keramikkartusche, ½"-Brauseabgang unten, integrierter Rückflussverhinderer, S-Anschlüsse, optionaler Temperaturbegrenzer, Art.-Nr. 5400783

62,99

### 2. Wannen-Einhebelmischer

Messing, Metallhebel, 46-mm-„LongLife“-Keramikkartusche, automatische Umstellung Wanne/Brause, ½"-Brauseabgang unten, integrierter Rückflussverhinderer, Auslauf mit Mischdüse, S-Anschlüsse, optionaler Temperaturbegrenzer, Art.-Nr. 5400784

72,99

### 3. Waschtisch-Einhebelmischer

Messing, 28-mm-„LongLife“-Keramikkartusche, „EcoJoy“-Mischdüse, 5,7 l/Min., Schnellbefestigungssystem, 1¼"-Push-open-Abflussgarnitur, Art.-Nr. 5400786

59,99



## Armaturenserie „Get“

### 1. Brausen-Einhebelmischer „32888“

Messing, Metallhebel, 46-mm-„SilkMove“-Keramikkartusche, ½"-Brauseabgang, integrierter Rückflussverhinderer, S-Anschlüsse, Art.-Nr. 5400064

99,99

### 2. Wannen-Einhebelmischer „32887“

Messing, Metallhebel, 46-mm-„SilkMove“-Keramikkartusche, automatische Umstellung Wanne/Brause, integrierter Rückflussverhinderer im ½"-Brauseabgang, Auslauf mit Mischdüse, S-Anschlüsse, Armaturengruppe, nach DIN 4109, Art.-Nr. 5400066

124,99

### 3. Waschtisch-Einhebelmischer „32883“

Messing, 35-mm-„SilkMove“-Keramikkartusche, „EcoJoy“-Mischdüse, 5,7 l/Min., Schnellbefestigungssystem, 1¼"-Abflussgarnitur, Art.-Nr. 5400063

79,99



## Armaturenserie „Feel“

### 1. Brausen-Einhebelmischer „32270“

Messing, Metallhebel, 46-mm-„SilkMove“-Keramikkartusche, Rückflussverhinderer, Art.-Nr. 5409327

84,99

### 2. Wannen-Einhebelmischer „32269“

Messing, Metallhebel, 46-mm-„SilkMove“-Keramikkartusche, automatische Umstellung Wanne/Brause, integrierter Rückflussverhinderer im ½"-Brauseabgang, Auslauf mit Mischdüse, Art.-Nr. 5409338

119,99

### 3. Waschtisch-Einhebelmischer „32557“

Messing, 35-mm-„SilkMove“-Keramikkartusche, „EcoJoy“-Mischdüse, 5,7 l/Min., Schnellbefestigungssystem, 1¼"-Abflussgarnitur, Art.-Nr. 5409316

129,99



## Armaturenserie „Wave Cosmopolitan“

### 1. Brausen-Einhebelmischer „23208“

Messing, Metallhebel, 46-mm-„SilkMove“-Keramikkartusche, Mindestmenge 2,5 l/Min., Rückflussverhinderer, Art.-Nr. 5400104

139,99

### 2. Wannen-Einhebelmischer „23209“

Messing, Metallhebel, 46-mm-„SilkMove“-Keramikkartusche, automatische Umstellung für Wanne/Brause, einstellbare Mindestmenge 2,5 l/Min., Auslauf mit Mischdüse, integrierter Rückflussverhinderer im ½"-Brauseabgang, S-Anschlüsse, Art.-Nr. 5400102

149,99

### 3. Waschtisch-Einhebelmischer „23202“

Messing, 35-mm-„SilkMove“-Keramikkartusche, „EcoJoy“-Mischdüse, 5,7 l/Min., Schnellbefestigungssystem, 1¼"-Abflussgarnitur, Art.-Nr. 5400103

129,99



Waschtisch-Einhebelmischer

**5**  
JAHRE  
HERSTELLER-  
GARANTIE

**15**  
JAHRE  
ERSATZTEIL-  
GARANTIE



**Waschtisch-Einhebelmischer „Focus 70“**  
Messing, Comfort-Zone 70, AirPower, EcoSmart, QuickClean, Keramikmischsystem, Temperaturbegrenzung, einstellbar, Durchflussmenge (bei 3 bar) 5 l/Min., 1¼"-Exzenter-Ablaufgarnitur (41,91 mm), für Durchlauferhitzer geeignet, Art.-Nr. 5400040 **64,99**



**Waschtisch-Einhebelmischer „MyCube M“**  
Messing, ComfortZone 70, AirPower, EcoSmart, Durchflussmenge (bei 3 bar) 5 l/Min., Keramikmischsystem, Temperaturbegrenzung einstellbar, für Durchlauferhitzer geeignet, Zugstangen-Ablaufgarnitur G 1, Art.-Nr. 5400478 **69,99**



**Waschtisch-Einhebelmischer „MyCube L“**  
Messing, ComfortZone 100, AirPower, EcoSmart, Durchflussmenge (bei 3 bar) 5 l/Min., Keramikmischsystem, Temperaturbegrenzung einstellbar, für Durchlauferhitzer geeignet, Zugstangen-Ablaufgarnitur G 1, Art.-Nr. 5400479 **91,99**



*AirPower: einfache Reinigung dank „QuickClean“*



*Wasser sparen durch geringe Durchflussmenge*



**Waschtisch-Einhebelmischer „Novus 70“**  
Messing, ComfortZone 70, AirPower, EcoSmart, QuickClean, Keramikmischsystem, Temperaturbegrenzung einstellbar, Durchflussmenge (bei 3 bar) 5 l/Min., 1¼"-Exzenter-Ablaufgarnitur (41,91 mm), für Durchlauferhitzer geeignet, Art.-Nr. 5400524 **72,99**

**Waschtisch-Einhebelmischer „Logis E 100“**  
Messing, ComfortZone 100, AirPower, EcoSmart, Keramikmischsystem, Temperaturbegrenzung einstellbar, Durchflussmenge (bei 3 bar) 5 l/Min., 1¼"-Exzenter-Ablaufgarnitur (41,91 mm), für Durchlauferhitzer geeignet, Art.-Nr. 5400508 **74,99**

**Waschtisch-Einhebelmischer „Logis 210“**  
Messing, ComfortZone 210, AirPower, EcoSmart, Schwenkbereich 120°, Normalstrahl, Keramikmischsystem, Temperaturbegrenzung einstellbar, Durchflussmenge (bei 3 bar) 5 l/Min., mit 1¼"-Ablaufgarnitur (41,91 mm), für Durchlauferhitzer geeignet, Art.-Nr. 5400468 **109,99**

**Waschtisch-Einhebelmischer „Metropol 100“**  
Messing, ComfortZone 100, AirPower, EcoSmart, QuickClean, Keramikmischsystem, Temperaturbegrenzung einstellbar, Durchflussmenge (bei 3 bar) 5 l/Min., mit Pop-up-Ventil 1¼"-Ablaufgarnitur (41,91 mm), für Durchlauferhitzer geeignet, Art.-Nr. 5400726 **179,99**



*wehr Kouaufort durch hohen Auslauf, Schwenkbereich 360°*



*geeignet für freistehende Waschtische*



*extravaganantes Design*

**Waschtisch-Einhebelmischer „Talis S 200“**  
Messing, ComfortZone 200, EcoSmart, Airpower, QuickClean, Keramikmischsystem, Temperaturbegrenzung einstellbar, Durchflussmenge (bei 3 bar) 5 l/Min., mit 1¼"-Ablaufgarnitur (41,91 mm), für Durchlauferhitzer geeignet, Art.-Nr. 5400777 **219,99**

**Waschtisch-Einhebelmischer „Metropol 230“**  
Messing, ComfortZone 230, EcoSmart, Airpower, QuickClean, hoher Auslauf, Schwenkbereich 120°, Keramikmischsystem, Temperaturbegrenzung einstellbar, Durchflussmenge (bei 3 bar) 5 l/Min., mit Pop-up-Ventil 1¼"-Ablaufgarnitur (41,91 mm), für Durchlauferhitzer geeignet, Art.-Nr. 5400727 **299,99**

**Waschtisch-Einhebelmischer „Metropol 260“**  
Messing, ComfortZone 260, EcoSmart, Airpower, QuickClean, Keramikmischsystem, Temperaturbegrenzung einstellbar, Durchflussmenge (bei 3 bar) 5 l/Min., mit Pop-up-Ventil 1¼"-Ablaufgarnitur (41,91 mm), für Durchlauferhitzer geeignet, Art.-Nr. 5400724 **319,99**

**Waschtisch-Einhebelmischer „Talis S 140“**  
Messing, ComfortZone 140, Keramikmischsystem, Temperaturbegrenzung einstellbar, Durchflussmenge (bei 3 bar) 5 l/Min., für Durchlauferhitzer geeignet, Art.-Nr. 5400992 **299,99**



Unsere Wohlfühlzone!

## Wannen-Einhebelmischer



**Wannen-Einhebelmischer „Focus“**  
Keramikmischsystem, Temperaturbegrenzung einstellbar, Rückflussverhinderer, Durchflussmenge Handbrause (bei 3 bar) 15,4 l/Min., Stichmaß 150 ± 12 mm, Ausladung 180 mm, Durchflussmenge Wanneneinlauf 22 l/Min., automatische Rückstellung Wanne/Brause, S-Anschlüsse mit Schalldämpfer, für Durchlauferhitzer geeignet, Art.-Nr. 5400041 **72,99**



**Wannen-Einhebelmischer „Novus“**  
Keramikmischsystem, Temperaturbegrenzung einstellbar, Rückflussverhinderer, Durchflussmenge Handbrause (bei 3 bar) 16 l/Min., Durchflussmenge Wanneneinlauf (bei 3 bar) 19 l/Min., automatische Rückstellung Wanne/Brause, S-Anschlüsse mit Schalldämpfer, für Durchlauferhitzer geeignet, Art.-Nr. 5400526 **97,99**



**Wannen-Einhebelmischer „MyCube“**  
Keramikmischsystem, Temperaturbegrenzung einstellbar, Ausladung 194 mm, Anschlussart S-Anschlüsse, Stichmaß 150 ± 12 mm, max. Durchflussmenge (bei 3 bar) 22 l/Min., mit automatischer Rückstellung, Rückflussverhinderer, mit Schalldämpfer, für Durchlauferhitzer geeignet, Art.-Nr. 5400480 **99,99**



**Wannen-Einhebelmischer „Logis E“**  
Keramikmischsystem, Temperaturbegrenzung einstellbar, Rückflussverhinderer, Durchflussmenge Handbrause (bei 3 bar) 17 l/Min., Durchflussmenge Wanneneinlauf (bei 3 bar) 20 l/Min., automatische Rückstellung Wanne/Brause, S-Anschlüsse mit Schalldämpfer, für Durchlauferhitzer geeignet, Art.-Nr. 5400511 **109,99**



**Wannen-Einhebelmischer „Talis S“**  
Keramikmischsystem, Temperaturbegrenzung einstellbar, Durchfluss für Wanneneinlauf (bei 3 bar) 18 l/Min., Durchfluss für Handbrause (bei 3 bar) 19 l/Min., mit automatischer Rückstellung, Rückflussverhinderer, mit Schalldämpfer, für Durchlauferhitzer geeignet, Art.-Nr. 5400735 **139,99**



**Wannen-Einhebelmischer „Metropol“**  
Keramikmischsystem, Temperaturbegrenzung einstellbar, Durchfluss für Wanneneinlauf (bei 3 bar) 22 l/Min., Durchfluss für Handbrause (bei 3 bar) 16 l/Min., Stichmaß 150 ± 12 mm, mit automatischer Rückstellung, eigensicher gegen Rückfließen, mit Schalldämpfer, für Durchlauferhitzer geeignet, Art.-Nr. 5400729 **249,99**

**5**  
JAHRE  
HERSTELLER-  
GARANTIE

**15**  
JAHRE  
ERSATZTEIL-  
GARANTIE



**Brausenthermostat „Ecostat Comfort“ \***  
Messing, Ecostop-Taste begrenzt Wasserverbrauch auf 10 l/Min., Temperaturbegrenzung einstellbar, Rückflussverhinderer, Durchflussmenge Handbrause (bei 3 bar) 17 l/Min., Thermostatkartusche zur Regelung der Temperatur, Keramikventil 180°, Sicherheitssperre bei 40 °C, Schalldämpfer, Schmutzfangsieb integriert, Art.-Nr. 5400730

149,99



**Brausenthermostat „Ecostat Universal“**  
Messing, Sicherheitssperre bei 40 °C, Ecostop-Taste begrenzt Wasserverbrauch auf 10 l/Min., Durchflussmenge Handbrause (bei 3 bar) 17 l/Min., Thermostatkartusche zur Regelung der Temperatur, Art.-Nr. 5400391

169,99



**Wannenthermostat „Ecostat Comfort“ \***  
Messing, Temperaturbegrenzung einstellbar, Rückflussverhinderer, Stichmaß 150 ± 12 mm, Durchfluss für Wanneneinlauf (bei 3 bar) 20 l/Min., Durchflussmenge Handbrause (bei 3 bar) 16 l/Min., Thermostatkartusche zur Regelung der Temperatur, Ab-/Umstellventil, Betriebsdruck mind. 1 bar / max. 10 bar, Sicherheitssperre bei 40 °C, Schalldämpfer, Schmutzfangsieb integriert, Art.-Nr. 5400731

189,99



**Wannenthermostat „Ecostat Universal“ \***  
Messing, Sicherheitssperre bei 40 °C, Durchflussmenge Handbrause (bei 3 bar) 16 l/Min., Durchflussmenge Wanneneinlauf (bei 3 bar) 20 l/Min., Betriebsdruck mind. 1 bar / max. 10 bar, S-Anschlüsse, Ausladung 19,4 cm, Temperaturbegrenzung einstellbar, Thermostatkartusche, Rückflussverhinderer, S-Anschlüsse mit Schalldämpfer, Art.-Nr. 5400392

209,99

## Brausen-Einhebelmischer



**Brausen-Einhebelmischer „Novus“**  
Messing, Keramikmischsystem, Temperaturbegrenzung einstellbar, Rückflussverhinderer, Durchflussmenge Handbrause (bei 3 bar) 15 l/Min., Stichmaß 150 ± 12 mm, S-Anschlüsse mit Schalldämpfer, Art.-Nr. 5400525

75,99



**Brausen-Einhebelmischer „MyCube“**  
Messing, S-Anschlüsse, Durchflussmenge Handbrause (bei 3 bar) 29 l/Min., Keramikmischsystem, Temperaturbegrenzung einstellbar, für Durchlauf-erhitzer geeignet, Schlauchanschluss DN 15, Art.-Nr. 5400481

84,99



**Brausen-Einhebelmischer „Focus“**  
Messing, Keramikmischsystem, Durchflussmenge Handbrause (bei 3 bar) 15 l/Min., Rückflussverhinderer, S-Anschlüsse mit Schalldämpfer, Temperaturbegrenzung einstellbar, Art.-Nr. 5400042

79,99



**Brausen-Einhebelmischer „Logis E“**  
Messing, Keramikmischsystem, Temperaturbegrenzung einstellbar, Rückflussverhinderer, Durchflussmenge Handbrause (bei 3 bar) 17 l/Min., S-Anschlüsse mit Schalldämpfer, Stichmaß 150 ± 12 mm, Art.-Nr. 5400513

89,99



**Brausen-Einhebelmischer „Talis S“ \***  
Messing, Keramikmischsystem, Temperaturbegrenzung einstellbar, Durchflussmenge Handbrause (bei 3 bar) 16 l/Min., Rückflussverhinderer, S-Anschlüsse, Stichmaß 150 ± 12 mm, Durchflussmenge (bei 3 bar) 27 l/Min., Art.-Nr. 5400734

114,99



**Brausen-Einhebelmischer „Metropol“ \***  
Messing, Keramikmischsystem, Temperaturbegrenzung einstellbar, Durchflussmenge (bei 3 bar) 27 l/Min., Rückflussverhinderer, mit Schalldämpfer, S-Anschlüsse, Stichmaß 150 ± 12 mm, Art.-Nr. 5400728

154,99



# Armaturenserien



**NEU**



## Armaturserie „Orva“\* Waschtisch-Einhebelmischer

Messing, Keramikkartusche, mit Schaftventil für Waschtische ohne Überlauf (nicht verschließbar), Ausladung 124 mm, Höhe 139 mm, **verchromt**, Art.-Nr. 5400931 **72,99**  
**schwarz**, Art.-Nr. 5400932 **74,99**  
**bronzefarben**, Art.-Nr. 5400933 **79,99**



## Armaturserie „Orva Mittelhoch“ Waschtisch-Einhebelmischer\*

Messing, Keramikkartusche, mit Schaftventil für Waschtische ohne Überlauf (nicht verschließbar), geeignet für große, tiefe Aufsatz-Waschtische, Ausladung 200 mm, Höhe 225 mm, **verchromt**, Art.-Nr. 5400763 **99,99**  
**schwarz**, Art.-Nr. 5400934 **84,99**  
**bronzefarben**, Art.-Nr. 5400764 **99,99**



Höhe 30 cm

## Armaturserie „Orva Hoch“ Waschtisch-Einhebelmischer\*

Messing, Keramikkartusche, mit Schaftventil für Waschtische ohne Überlauf (nicht verschließbar), geeignet für Aufsatz-Waschtische, Ausladung 200 mm, **verchromt**, Art.-Nr. 5400935 **92,99**  
**schwarz**, Art.-Nr. 5400936 **94,99**  
**bronzefarben**, Art.-Nr. 5400937 **99,99**



## Armaturserie „Lago 2.0“ Waschtisch-Einhebelmischer\*

Messing, Keramikkartusche, farblich passendes Pop-up-Ventil (1¼"), Stickgriff, Wassersparfunktion, Höhe 157 mm, **schwarz**, Art.-Nr. 5400947 **79,99**



## Armaturserie „Lago 2.0 Mittelhoch“ Waschtisch-Einhebelmischer\*

Messing, Keramikkartusche, hoher Auslauf, farblich passendes Pop-up-Ventil (1¼"), Stickgriff, Wassersparfunktion, Höhe 216 mm, **schwarz**, Art.-Nr. 5400946 **89,99**



Höhe 34,2 cm

## Armaturserie „Lago 2.0“ Waschtisch-Einhebelmischer\*

Messing, Keramikkartusche, hoher Auslauf, farblich passendes Pop-up-Ventil (1¼"), Stickgriff, Wassersparfunktion, **schwarz**, Art.-Nr. 5400944 **99,99**



## Armaturserie „Lago 2.0“ Wannen-Einhebelmischer\*

Messing, Keramikkartusche, Brauseabgang unten 20,95 mm (½") Ablaufgarnitur, verdeckte S-Anschlüsse, Stickgriff, Wassersparfunktion, Höhe 84 mm, **schwarz**, Art.-Nr. 5400949 **89,99**



## Armaturserie „Lago 2.0“ Brausen-Einhebelmischer\*

Messing, Keramikkartusche, Brauseabgang unten 20,95 mm (½") Ablaufgarnitur, verdeckte S-Anschlüsse, Stickgriff, Wassersparfunktion, Höhe 53 mm, **schwarz**, Art.-Nr. 5400948 **79,99**



Höhe 36,2 cm

## Armaturserie „Lago 2.0 Hoch“ Waschtisch-Einhebelmischer\*

Messing, Keramikkartusche, seitlicher Hebel und farblich passendes Pop-up-Ventil (1¼"), geeignet für Aufsatz-Waschtische, Auslauf um 360° schwenkbar, **schwarz**, Art.-Nr. 5400943 **99,99**

\*Nur auf Bestellung erhältlich, nicht in allen Märkten verfügbar.

# Echt flexibel.

## Die kleinen Unterschiede

- **Komfortschläuche aus Kunststoff** besonders flexibel und pflegeleicht und insbesondere für Badewannen aus Acryl geeignet, verfügen über einen verdrehsicheren Anschluss
- **Komfortschläuche aus Metall** extrem reiß- und knickfest, verfügen über einen verdrehsicheren Anschluss
- **Premiumschläuche aus Metall** extrem belastbar, lassen sich kaum knicken und reißen nicht, verfügen über einen verdrehsicheren Anschluss



### Brauseschlauch „VitalioFlex Trend“

Chrom, Länge 1.500 mm, ½" x ½", glatte, reinigungsfreundliche Oberfläche, Zugfestigkeit 500 N, hitzebeständig bis 70 °C, „AntiFold“, knickfest, Druckbeständigkeit bis 5 bar, „StarLight“-Oberfläche, Art.-Nr. 5450647

19,99



### Brauseschlauch „VitalioFlex Comfort“

½" x ½", glatte, reinigungsfreundliche Oberfläche, Zugfestigkeit 500 N, Druckbeständigkeit bis 5 bar, hitzebeständig bis 70 °C, „AntiFold“, knickfest, Drehkonus für Twistfree-Funktion, „StarLight“-Oberfläche, 1,5 m, Art.-Nr. 5450649, 1,75 m, Art.-Nr. 5450648

22,99  
24,99



### Brauseschlauch „VitalioFlex Trend 175“

Chrom, Länge 1.750 mm, ½" x ½", glatte, reinigungsfreundliche Oberfläche, Zugfestigkeit 500 N, hitzebeständig bis 70 °C, „AntiFold“, knickfest, Druckbeständigkeit bis 5 bar, „StarLight“-Oberfläche, Art.-Nr. 5450650

22,99



### Brauseschlauch „VitalioFlex Silver 1500“

Länge 150 cm, glatte, reinigungsfreundliche Oberfläche, Zugfestigkeit 500 N, Druckbeständigkeit bis 5 bar, hitzebeständig bis 70 °C, „AntiFold“, knickfest, ½" x ½", Drehkonus für Twistfree-Funktion, „StarLight“-Oberfläche, Art.-Nr. 5450065

32,99



### Metallbrauseschlauch „VitalioFlex Metal 1500“

Länge 150 cm, „Longlife“, verstärkte Ausführung, Zugfestigkeit 750 N, Druckbeständigkeit bis 16 bar, hitzebeständig bis 75 °C, „AntiFold“, knickfest, ½" x ½", „StarLight“-Oberfläche, Art.-Nr. 5450064

29,99



### Komfort-Brauseschlauch

Metall, verchromt, verdrehsicherer Anschluss, knick- und reißfest, in den Längen 125/150/200 cm, z. B. Art.-Nr. 5450108

ab 12,99



### Premium-Brauseschlauch

Metall, verchromt, verdrehsicherer Anschluss, extrem knick- und reißfest, leicht zu montieren, in den Längen 125/150/200 cm, z. B. Art.-Nr. 5450111

ab 14,99



### Komfort-Brauseschlauch

Kunststoff, verdrehsicherer Anschluss, knick- und reißfest, besonders geeignet für Acrylbadewannen, in den Längen 125/150/200 cm, z. B. Art.-Nr. 5450102

ab 19,99



### Brauseschlauch

aus weißem Kunststoff, flexible Verarbeitung, leichte Montage, Länge 150 cm, Art.-Nr. 5450115

5,99



### Brauseschlauch

aus silberfarbenem Kunststoff, flexibel in der Handhabung, leichte Montage, Länge 150 cm, Art.-Nr. 5450116

6,99



### Brauseschlauch

aus poliertem Edelstahl, flexibel in der Handhabung, leichte Montage, Länge 150 cm, Art.-Nr. 5450114

9,99



## Eckventile

1



*eleganter Look auch unter dem Waschtisch*



**Eckventil 1/2"**  
selbstdichtend, Messing verchromt, mit Schubrosette, mit Quetschverschraubung 3/8" x 10 mm und Längenausgleich,  
Art.-Nr. 5487757

6,99



**Eckventil 1/2"**  
selbstdichtend, Messing, verchromt,  
Art.-Nr. 5481196

5,99



2



**Design-Eckventil „Exklusiv“**  
2er-Set, mit keramischen Dichtscheiben, montagefreundlich durch Verwendung des Adapters bei der Montage, mit Wandrosette, Ø 10 mm x 1/2"-Innengewinde,  
1. Art.-Nr. 5459036  
2. Art.-Nr. 5453525

19,99  
24,99



**Kombi-Eckventil Comfort 1/2"**  
Anschluss für Wasch- oder Spülmaschine 3/4", Messing verchromt, mit Rückflussverhinderer, mit langem Schubschaft und Schubrosette, mit Quetschverschraubung und Längenausgleich,  
Art.-Nr. 5480094

19,99



**Kombi-Eckventil 1/2"**  
Anschluss für Wasch- oder Spülmaschine 3/4", Messing verchromt, mit Rückflussverhinderer, mit Schubrosette, mit Quetschverschraubung, 3/8" x 10 mm, Art.-Nr. 5451688

19,99



## Zubehör

### Design-Schaftventil-Luxus

verchromt feststehend, mit längerem Schaft (100 mm) für Aufsatz-Waschtische ohne Überlauf, nicht verschleißbar, 1/4"-Ablaufgarnitur x Ø 66 mm  
Art.-Nr. 5470363

15,99



**1/4"-Druckknopf-Ablaufventil**  
für Waschtische, Metall, verchromt,  
Art.-Nr. 5459465

19,99



*öffnen und schließen per Zugstange*

**1/4"-Exzenter-Ablaufventil**  
mit Querstange und Schloss für Zugstangenbetätigung, Metall, verchromt,  
Art.-Nr. 5462974

13,99



### Waschtisch-Stopfen

Ø 39,8 mm  
**Giraffe**  
Art.-Nr. 5470313  
**Frosch**  
Art.-Nr. 5470299  
**Monster**  
Art.-Nr. 5470312  
**Strand**  
Art.-Nr. 5470306

4,99  
4,99  
4,99  
4,99



### Design-Pop-Up-Ventil „AquaSu“

Keramikdeckel weiß oder schwarz, matt, für Waschtisch und Bidet mit und ohne Überlauf, verschließbar durch Herunterdrücken des Verschlussstopfens, wechselbarer Einsatz (immer offen), 1/4"-Ablaufgarnitur x Ø 70 mm  
**schwarz, matt**,  
Art.-Nr. 5450813  
**weiß**, Art.-Nr. 5450814

19,99



**1/4"-Waschtisch-Röhren-Siphon-Innengewinde**  
Ø 32 mm, verchromt, auf 210 mm ausziehbar,  
Art.-Nr. 5481188

8,99



**Tauchrohr**  
290 mm lang, Ø 32 mm, Metall, verchromt,  
Art.-Nr. 5481192

5,99



*100% Recycling-Kunststoff*



**Spültisch-Tassen-Geruchsverschluss**  
Kunststoff, mit flexiblem Abgang, 500 mm, 2 Maschinen-Ablaufanschlüsse, 1/2"-Innengewinde, Ø 40/50 mm,  
Art.-Nr. 5470373

6,99

**Waschtisch-Röhren-Geruchsverschluss**  
Kunststoff, mit Verstell- und Wandrohr, inkl. Rosette, 1/4", Ø 32 mm,  
Art.-Nr. 5460152

6,99

**Design-Geruchsverschluss „AquaSu“**  
Metall, 1/4" x Ø 32 mm, Tasseneinsatz Kunststoff, Abgang mit Verlängerungsrohr Ø 32 x ca. 300 mm, montagefreundlich durch Steckanschlüsse des Tauch- u. Wandrohres, inkl. Wandrosette und Reinigungsöffnung,  
**schwarz, matt**,  
Art.-Nr. 5470368  
**weiß**,  
Art.-Nr. 5470369

24,99

**Design-Tassen-Geruchsverschluss**  
Metall, verchromt, mit Verstell- und Wandrohr, inkl. Rosette, 1/4", Ø 32 mm,  
Art.-Nr. 5467539

39,99





# Alles im Fluss!

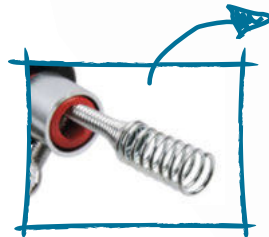

einziehbare Spirale



**Rohrreinigungswelle mit Kurbel, Handbetrieb**  
Alternative zur Saugglocke, einfaches und flexibles Lösen von Verstopfungen, flexibler Draht mit Spirale, ergonomischer Pistolengriff, gegen Verstopfungen an schwer erreichbaren Stellen, umweltschonend, Ø 6 mm, Spiraldraht auf 4,5 m ausziehbar, Art.-Nr. 8910001

14,99

12,99

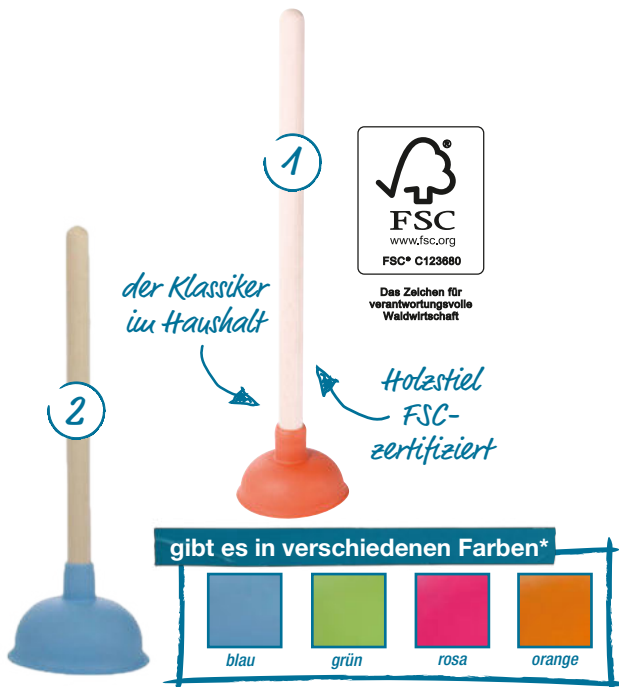

1



Das Zeichen für verantwortungsvolle Waldwirtschaft

der Klassiker im Haushalt

Holzstiel FSC-zertifiziert

gibt es in verschiedenen Farben\*



**Abflussreiniger**

mit Stiel, Ø 135 mm, rohrschonend, umweltfreundlich, einfache Anwendung,

1. Art.-Nr. 5451919  
2. Art.-Nr. 1911344\*

4,59  
je 3,99



passender Aufsatz für WCs



passender Aufsatz für Badewannen

**Rohrreinigungswelle**

zur Befreiung verstopfter Rohre, flexibler Federstahl,

6 mm x 3 m, Art.-Nr. 1810054 8,99  
9 mm x 5 m, Art.-Nr. 1810055 9,99  
9 mm x 10 m, Art.-Nr. 1810056 22,99



**Druckluft-Rohrreiniger**

mit Druckluft, rohrschonend, umweltfreundlich, einfache Anwendung, inkl. Aufsätze für WC, Dusche und Waschbecken, Art.-Nr. 5470152



15,99



## Wiroflex – der Biegekünstler

*In Wiroflex-Rohren vereinen sich die Vorteile von Kunststoff und Stahl: Sie sind flexibel, leicht zu verarbeiten und zu formen, sind dabei aber diffusionsdicht, stabil und verhindern die Bakterienbildung. Daher eignen sich die Wiroflex-Rohre bestens, wenn du zu Hause Trinkwasser- oder Heizungsinstallationen vornimmst. Spar dir anstrengende Arbeit, ohne dabei auf hochwertige Qualität zu verzichten.*



**Wiroflex-Rohr**  
 Ø 16x2 mm,  
 10 m, Art.-Nr. 5516621  
 25 m, Art.-Nr. 5516632  
 Ø 20x2 mm,  
 10 m, Art.-Nr. 5516665  
 25 m, Art.-Nr. 5516676



**Wiroflex-Klemmring-Wandscheibe**  
 mit 1 Adapter, mit 1 Innengewinde,  
 3 Befestigungspunkte, Messing,  
 Ø 16 mm x 1/2" IG,  
 Art.-Nr. 5515169  
 Ø 20 mm x 1/2" IG,  
 Art.-Nr. 5515170



**Wiroflex-Klemmring-Verschraubung**  
 Komplettlösung mit 2 Adaptern,  
 Messing,  
 Ø 16x16 mm,  
 Art.-Nr. 5514949  
 Ø 20x20 mm,  
 Art.-Nr. 5514950



**Wiroflex-Übergangsnippel**  
 Ø 16 mm x 1/2" -Ablaufgarnitur,  
 Art.-Nr. 5515103



**Wiroflex-Klemmring-Winkel 90°**  
 Komplettlösung mit 1 Adapter,  
 mit 1 Außengewinde, Messing,  
 Ø 16 mm x 1/2" AG,  
 Art.-Nr. 5515081



**Wiroflex-Klemmring-Verschraubung**  
 Komplettlösung mit 1 Adapter,  
 mit 1 Innengewinde, Messing,  
 Ø 16 mm x 1/2" IG,  
 Art.-Nr. 5515092



**Wiroflex-Klemmring-T-Stück**  
 Komplettlösung mit 3 Adaptern,  
 Messing,  
 Ø 16x16x16 mm,  
 Art.-Nr. 5514982



**Wiroflex-Klemmring-Winkel 90°**  
 Komplettlösung mit 1 Adapter,  
 mit 1 Innengewinde, Messing,  
 Ø 16 mm x 1/2" IG,  
 Art.-Nr. 5515070



**Wiroflex-Klemmring-Winkel 90°**  
 Komplettlösung mit 2 Adaptern,  
 Messing,  
 Ø 16 x 16 mm,  
 Art.-Nr. 5514960  
 Ø 20x20 mm,  
 Art.-Nr. 5514971



**Wiroflex-Steck-Wandscheibe**  
 mit 1 Innengewinde, mit  
 3 Befestigungspunkten, Messing,  
 Ø 16 mm x 1/2" IG,  
 Art.-Nr. 5514718  
 Ø 20 mm x 1/2" IG,  
 Art.-Nr. 5514817

## Dichtungen



**Dichtungssatz**  
 für Geruchsverschlüsse und  
 Armaturen, 33-tlg.,  
 Art.-Nr. 5485458

4,99



**Dichtungssatz**  
 für Geruchsverschlüsse, 10-tlg.,  
 Art.-Nr. 5485678

3,59



**Dichtungssatz**  
 für Armaturen, 18-tlg.,  
 Art.-Nr. 5485480

3,69



**PTFE-Gewindedichtband**  
 für Trinkwasser geeignet,  
 12 x 0,10 mm x 12 m,  
 Art.-Nr. 5461599

2,69

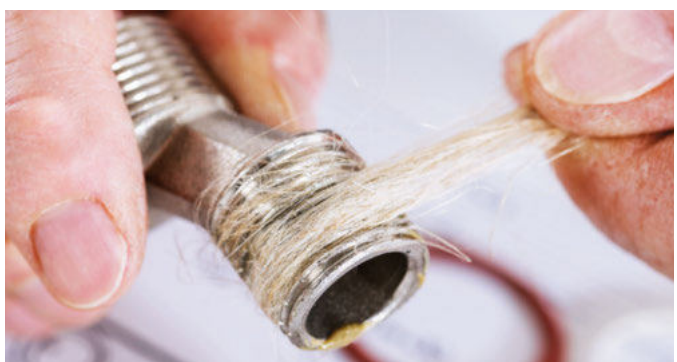

**Dichtungshanf**  
 50 g,  
 Art.-Nr. 5461643

2,99



**Gewindedichtungs-Set**  
 1 x Neo-Fermit-Tube, 150 g,  
 1 x Dichtungshanf, ca. 50 g,  
 2 x PTFE-Gewindedichtband,  
 12x0,10 mm,  
 Art.-Nr. 5461610

9,99

\* Nur in teilnehmenden Märkten und nur solange der Vorrat reicht



## Verbindungsschläuche & Hahnverlängerungen



<i>Flexible Verbindungsschläuche KTW-A</i>						
<b>Material</b>	Edelstahl-Umflechtung	Edelstahl-Umflechtung	Edelstahl-Umflechtung	Edelstahl-Umflechtung	Edelstahl-Umflechtung	Edelstahl-Umflechtung
<b>Betriebsdruck</b>	max. 10 bar	max. 10 bar	max. 10 bar	max. 10 bar	max. 10 bar	max. 10 bar
<b>Betriebs-temperatur</b>	max. + 90 °C	max. + 90 °C	max. + 90 °C	max. + 90 °C	max. + 90 °C	max. +90 °C
<b>Ausführung</b>	eine Seite gerade Verschraubung Innengewinde, eine Seite Außengewinde, inkl. Dichtung	beidseitig Überwurfmutter Innengewinde	eine Seite Verschraubung Innengewinde, eine Seite Quetschverschraubung	eine Seite Verschraubung Innengewinde, eine Seite Außengewinde	eine Seite Verschraubung Innengewinde, eine Seite Quetschverschraubung, inkl. Dichtung	eine Seite Rohrstützen, eine Seite Außengewinde
<b>Maße</b>	3/8"-IG, 3/8"-AG, Länge 100 mm*	3/8"-IG, 3/8"-IG, Länge 200 mm	3/8"-IG, Ø 10 mm, Länge 300 mm	M10x1 AG, 3/8"-IG, Länge 350 mm	3/8"-IG, Ø 8 mm, Länge 1.000 mm	M10x1 AG, Ø 10 mm, Länge 350 mm
<b>Art.-Nr.</b>	5467143	5467242	5467320	5467352	5467407	5467429
<b>Preis</b>	ab 6,49	ab 6,99	ab 7,49	ab 7,99	ab 12,99	ab 7,99



<i>Flexible Verbindungsschläuche KTW-A</i>		<i>Hahnverlängerungen</i>				
<b>Material</b>	Edelstahl-Umflechtung	Edelstahl-Umflechtung	Messing, verchromt	Messing, verchromt	Messing, verchromt	Rotguss
<b>Betriebsdruck</b>	max. 10 bar	max. 10 bar	–	–	–	–
<b>Betriebs-temperatur</b>	max. + 90 °C	max. + 90 °C	–	–	–	–
<b>Ausführung</b>	eine Seite Rohrstützen, eine Seite Außengewinde	eine Seite Verschraubung Innengewinde, eine Seite Rohrstützen	mit Innen- und Außengewinde	mit Innen- und Außengewinde	mit Innen- und Außengewinde	mit Innen- und Außengewinde
<b>Maße</b>	M10x1 AG, Ø 8 mm, Länge 500 mm	1/2"-IG, Ø 10 mm, Länge 300 mm	3/8"-IG/AG, 15/20/30 mm	1/2"-IG/AG, 20/25/30/40/50 mm	3/4"-IG/AG, 15/20/30/40 mm	3/4"-IG/AG, 20/30 mm
<b>Art.-Nr.</b>	5467430	5467451	z. B. 5465020	z. B. 5466197	z. B. 5465120	z. B. 5465867
<b>Preis</b>	ab 9,99	ab 7,49	ab 2,69	ab 3,49	ab 3,79	ab 3,99

\* Weitere Längen erhältlich



# HT-Innenentwässerung

Rohre und Formstücke für Abwasserleitungen innerhalb von Gebäuden werden nach DIN EN 1451-1 festgelegt. Laut dieser Norm müssen diese Rohrstücke für **kalte und aggressive Abwasser geeignet** und **heißwasserbeständig bis 90 °C** sein. Sie werden aus einfachen Steckmuffen-Verbindungen zusammengesetzt, die **bei geringem Gefälle schnell und rationell zu verlegen** sind. Das Material besteht aus **schwer entflammbarem Polypropylen** (= PP nach DIN 4102/B1, Farbe Staubgrau RAL 7037).

## Rohrweiten

Die Nennweiten der Rohre gliedern sich wie folgt:

- **DN 40** für Handwaschbecken und Waschbecken
- **DN 50** für Dusch- /Badewannen, Waschmaschinen bis 6 kg Trockenwäsche, Geschirrspüler, Spüle
- **DN 75** für Waschmaschinen von 6 bis 12 kg Trockenwäsche und Sammelleitungen
- **DN 90** für moderne WCs mit Spülmengen von 4,5 bis 6 Liter und Steigleitungen
- **DN 110** für WCs mit Spülmengen von 6 bis 9 Liter und Steigleitungen



Tagesaktuelle Preise unter **toom.de** oder in deinem toom Baumarkt

### HTEM-Rohre mit Steckmuffe

Längen 500, 1.000, 1.500 und 2.000 mm, Nennweiten DN 40/50/75/90/110, z. B. Art.-Nr. 5650095

### Rohrverbinder

zum Anschließen und Verbinden von Abwasserleitungen mit gleichen oder unterschiedlichen Rohrdurchmessern, z. B. 75 - 89 mm, Art.-Nr. 5651899

### HTB-Bögen

in 15°, 30°, 45°, 67° und 87°, Nennweiten DN 40/50/75/90/110, z. B. Art.-Nr. 5650250

### HTEA-Einfach-Abzweige

in 45°, 67° oder 87°, Nennweiten DN 40/50/75/90/110, z. B. Art.-Nr. 5650458

### HT-Schellen

mit Vierkantstift oder Gewindestift 8x80 mm, auch schalldämmt mit Stockschraube erhältlich, Nennweiten DN 40/50/75/90/110, z. B. Art.-Nr. 5651030

# Lüftungstechnik

Ohne eine geeignete Lüftungstechnik im Haus kann sich das Risiko für ständige Restgerüche, Kondensation, Schimmel und sogar Allergien erhöhen. Mit Hilfe von Lüftungstechniken wird der Luftaustausch ermöglicht, verbrauchte Luft aus dem Innenraum wird hierbei durch Frischluft ersetzt. Dein toom Baumarkt hat alle erforderlichen Systembauteile für ein gesundes Raumklima, wie z. B.: **Ventilatoren, Rohr- und Flachkanäle, Mauerdurchführungen** und entsprechende Gitter in den Größen 100, 125 und 150.

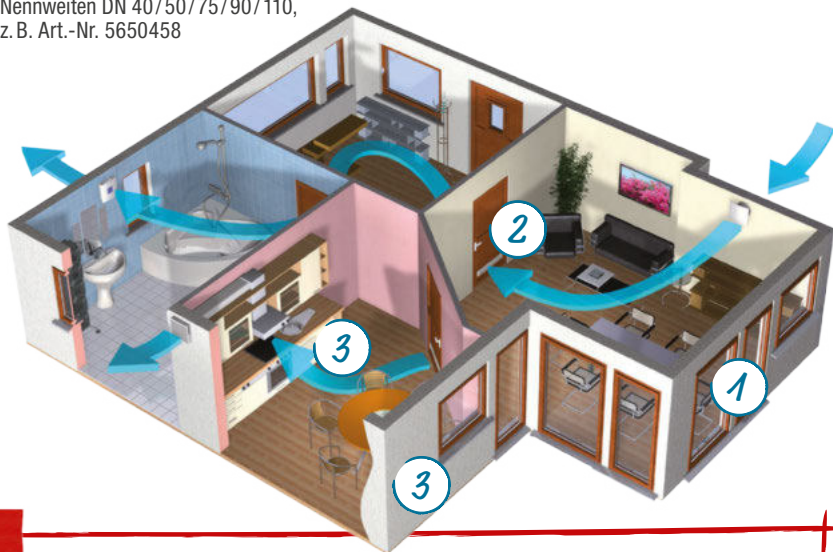

## Für ein gesundes Raumklima

Jedes Haus besteht aus drei Lüftungsbereichen:

### 1. Zuluftbereich:

Frische Luft gelangt durch Zuluftöffnungen geräuschlos und zugfrei in Wohn- und Schlafräume.

### 2. Überströmbereich:

Die frische Luft verteilt sich und gelangt durch Türgitter in weitere Räume, z. B. in den Flur.

### 3. Abluftbereich:

Verbrauchte Luft wird aus dem Haus gefördert, z. B. mit der Dunstabzugshaube in der Küche oder mit einem Ventilator im Bad.



### Lüftungsgitter

Anschlussrohre Ø 100, 125, 150 mm, z. B. **Kunststoff, anthrazit** Art.-Nr. 3400479 **Edelstahl** Art.-Nr. 3409186

### Flex-Schlauch

weiß, Länge 2.500 mm, Anschlussrohre Ø 100, 125, 150 mm, z. B. Art.-Nr. 3404654 **ab 13,99**



### Ventilator

für alle Raumsituationen, Anschlussrohre Ø 100 mm, Art.-Nr. 3400730 **149,99**



### ALU-Flex-Rohr

Länge 2.500 mm, Anschlussrohre Ø 100, 125, 150 mm, z. B. Art.-Nr. 3404742 **ab 16,99**



### Flachkanal

weiß, Länge 1.000 mm, Maße 110x54 mm, 220x54 mm, 220x90 mm, z. B. Art.-Nr. 3403389 **ab 9,99**



# Passt immer!

## Vorteile

Kupferrohre sind besonders **leicht zu installieren, korrosionsbeständig, hygienisch, formstabil und langlebig**. Bei besonders hartem oder saurem Wasser solltest du aber Alternativen in Betracht ziehen. Zudem sind Kupferrohre **DVGW-geprüft** – das bedeutet, sie werden besonders hohen hygienischen Ansprüchen gerecht und sind bei der Trinkwasserinstallation ein gängiges und bewährtes Verbindungsverfahren. Zudem sind sie für eine Vielzahl von Anwendungsfällen nutzbar. Unterputz- und Aufputz-Verlegung möglich.

Maße (ØxS)	Länge	Art.-Nr.	Länge	Art.-Nr.
12x1 cm	1 m	5450533	2,5 m	5450528
15x1 cm	1 m	5450534	2,5 m	5450529
18x1 cm	1 m	5450535	2,5 m	5450530
22x1 cm	1 m	5450536	2,5 m	5450531
28x1 cm	1 m	5450537	2,5 m	5450532

zum Verlöten



## Kupfer-Know-how

### Installation von Kupferrohren

Der Einsatz von Kupferrohren ist für eine Vielzahl von Anwendungsfällen möglich, sowohl im Bereich der Sanitär- und Heizungs- als auch in der Trinkwasserinstallation. Kupferrohre können durch Verlöten oder Pressen miteinander verbunden werden und bilden so in Kombination ein verlässliches und sicheres Rohrleitungssystem in der häuslichen Installationstechnik.

#### Das Pressen:

- Sehr schnelles Arbeiten
- Modernes Verbindungsverfahren
- Saubere und ordentliche Optik
- Bei späteren Sanierungen jedoch schwieriger instand zu setzen

#### Das Verlöten:

- Problemlos zu sanieren
- Bei Erstinstallation jedoch zeit- und arbeitsaufwendiger

Auch der zur Verfügung stehende Platz kann hier ausschlaggebend bei der Entscheidung für ein Verfahren sein.

Maße	90°-Bogen, 1 Muffe (5001a)	90°-Bogen, 2 Muffen (5002a)
Ø 12 cm	Art.-Nr. 5485689	Art.-Nr. 5454427
Ø 15 cm	Art.-Nr. 5454559	Art.-Nr. 5454438/Art.-Nr. 5516093*
Ø 18 cm	Art.-Nr. 5454724/Art.-Nr. 5486679*	–
Ø 22 cm	Art.-Nr. 5454735/Art.-Nr. 8978519*	–
Ø 28 cm	Art.-Nr. 5486481	Art.-Nr. 5486470

\* 10er-Set



Maße	45°-Bogen, 1 Muffe (5040)	45°-Bogen, 2 Muffen (5041)
Ø 12 cm	Art.-Nr. 5485690	Art.-Nr. 5456066
Ø 15 cm	Art.-Nr. 5485821/Art.-Nr. 5510496*	Art.-Nr. 5456077/Art.-Nr. 5450376*
Ø 18 cm	Art.-Nr. 5485997	Art.-Nr. 5456132
Ø 22 cm	Art.-Nr. 5486327	Art.-Nr. 5456165
Ø 28 cm	Art.-Nr. 5486514	Art.-Nr. 5450377

\* 10er-Set





Tagesaktuelle Preise  
unter [toom.de](http://toom.de) oder in  
deinem toom Baumarkt



Maße	Winkel 90° mit 1 Muffe (5092)	Winkel 90° mit 2 Muffen (5090)	T-Stück mit 3 Muffen (5130)	Doppelmuffe mit 2 Muffen (5270)
Ø 12 cm	Art.-Nr. 5484204	Art.-Nr. 5455021	Art.-Nr. 5455318	Art.-Nr. 5450071
Ø 15 cm	Art.-Nr. 5484215/Art.-Nr. 5515720*	Art.-Nr. 5455043/Art.-Nr. 5514630*	Art.-Nr. 5455330	Art.-Nr. 5455330
Ø 18 cm	Art.-Nr. 5485986/Art.-Nr. 5480951*	Art.-Nr. 5455186/Art.-Nr. 5514641*	Art.-Nr. 5455626	Art.-Nr. 5455626
Ø 22 cm	Art.-Nr. 5484226	Art.-Nr. 5455252/Art.-Nr. 5514652*	Art.-Nr. 5455648	Art.-Nr. 5455648
Ø 28 cm	Art.-Nr. 5486525	Art.-Nr. 5486492	Art.-Nr. 5486569	Art.-Nr. 5486569

\* 10er-Set



Maße	Überspringbogen (5085)
Ø 15 cm	Art.-Nr. 5515631
Ø 18 cm	Art.-Nr. 5515642

Maße Ø	T-Reduziernippel mit 3 Muffen (5130)
15 x 12 x 15 cm	Art.-Nr. 5510485
18 x 15 x 18 cm	Art.-Nr. 5486041
18 x 15 x 15 cm	Art.-Nr. 5515741
22 x 15 x 22 cm	Art.-Nr. 5486393/ Art.-Nr. 5458948*
22 x 18 x 22 cm	Art.-Nr. 5486460
28 x 15 x 28 cm	Art.-Nr. 5515763

Maße Ø	Übergangsrippel, Außengewinde (4243g)
12 cm x 1/8"	Art.-Nr. 5485744
12 cm x 1/2"	Art.-Nr. 5515015
15 cm x 1/2"	Art.-Nr. 5485898
15 cm x 3/8"	Art.-Nr. 5470250
18 cm x 1/2"	Art.-Nr. 5486107
18 cm x 3/4"	Art.-Nr. 5480783
22 cm x 3/4"	Art.-Nr. 5486437
22 cm x 1"	Art.-Nr. 5470252
22 cm x 1/2"	Art.-Nr. 5515048
28 cm x 1"	Art.-Nr. 5486580

\* 10er-Set



Maße Ø	Übergangs-T-Stück mit Innengewinde (4130g)
15 cm x 1/2"	Art.-Nr. 5485964
18 cm x 1/2"	Art.-Nr. 5486371
22 cm x 1/2"	Art.-Nr. 5480950

Maße Ø	Wandscheibe mit Innengewinde
15 cm x 1/2"	Art.-Nr. 5485942
18 cm x 1/2"	Art.-Nr. 5486240/ Art.-Nr. 5515378*
22 cm x 3/4"	Art.-Nr. 5486426
12 cm x 1/2"	Art.-Nr. 5470253
15 cm x 3/8"	Art.-Nr. 5510479

Maße Ø	Montageeinheit mit Innengewinde
15 x 150 cm x 1/2"	Art.-Nr. 5473424
18 x 150 cm x 1/2"	Art.-Nr. 5510488
15 x 80 cm x 1/2"	Art.-Nr. 5457166

Weitere Sanitärartikel  
findest du unter:

[toom.de/bad-sanitaer](http://toom.de/bad-sanitaer)

\* 10er-Set



Maße	Press-Bogen 90° mit 1 Muffe **	Press-Bogen 90° mit 2 Muffen **	Press-Bogen 45° mit 1 Muffe **	Press-Bogen 45° mit 2 Muffen **
Ø 15 cm	Art.-Nr. 5510305/ Art.-Nr. 5510491 *	Art.-Nr. 5510304/ Art.-Nr. 5510353 *	Art.-Nr. 5510294/ Art.-Nr. 5510354 *	Art.-Nr. 5510293
Ø 18 cm	Art.-Nr. 5510307	Art.-Nr. 5510342	Art.-Nr. 5510297	Art.-Nr. 5510296
Ø 22 cm	Art.-Nr. 5510310/ Art.-Nr. 5510492 *	Art.-Nr. 5510309/ Art.-Nr. 5510493 *	Art.-Nr. 5510300/ Art.-Nr. 5510490 *	Art.-Nr. 5510299
Ø 28 cm	Art.-Nr. 5510312	Art.-Nr. 5510350	Art.-Nr. 5510303	Art.-Nr. 5510302

\* 10er-Set

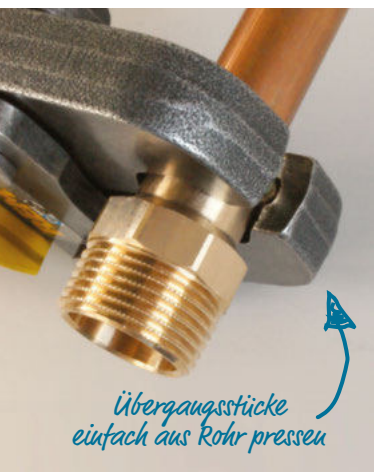

Maße	Press-T-Stück mit 3 Muffen **	Press-Verbindungsnippel mit 2 Muffen **	Presskappe **
Ø 15 cm	Art.-Nr. 5510314/ Art.-Nr. 5510355 *	Art.-Nr. 5510306/ Art.-Nr. 5510356 *	Art.-Nr. 5510295/ Art.-Nr. 5510358 *
Ø 18 cm	Art.-Nr. 5510316	Art.-Nr. 5510308	Art.-Nr. 5510298
Ø 22 cm	Art.-Nr. 5510340	Art.-Nr. 5510311/ Art.-Nr. 5510495 *	Art.-Nr. 5510301
Ø 28 cm	Art.-Nr. 5510320	Art.-Nr. 5510341	-

\* 10er-Set



Maße Ø	Press-T-Reduzierstück mit 3 Muffen **	Maße Ø	Press-Verbindungsnippel, reduziert, mit 2 Muffen **	Maße Ø	Press-Reduziernippel mit 1 Muffe **
18x15x18 cm	Art.-Nr. 5510344	18x15 cm	Art.-Nr. 5510323	18x15 cm	Art.-Nr. 5510347
22x15x22 cm	Art.-Nr. 5510318	22x15 cm	Art.-Nr. 5510345	22x15 cm	Art.-Nr. 5510336
28x22x28 cm	Art.-Nr. 5510337	22x18 cm	Art.-Nr. 5510343	22x18 cm	Art.-Nr. 5510324
		28x22 cm	Art.-Nr. 5510349	28x22 cm	Art.-Nr. 5510327

## Selbstbau-Idee

### Kupferrohr-Garderobe

Mit Kupferrohren, passenden Verbindungsstücken und anderen Materialien aus deinem toom Baumarkt lassen sich viele interessante Einrichtungsideen realisieren. Wir zeigen dir z. B. im „Bauen & Renovieren“-Katalog 2021 auf Seite 42 bis 43, wie du dir eine stylische Kupferrohr-Garderobe selbst bauen kannst.

Echter Hingucker:  
Garderobe aus  
Kupferstücken







Maße Ø

Press-Waundscheibe  
mit Innengewinde \*\*

15 cm x 1/2"

Art.-Nr. 5510322/  
Art.-Nr. 5510477 \*

18 cm x 1/2"

Art.-Nr. 5510351

Maße Ø

Press-Übergangswinkel  
90° mit Innengewinde\*\*

15 cm x 1/2"

Art.-Nr. 5510346

15 cm x 3/4"

Art.-Nr. 5510321

Maße Ø

Press-Übergangswinkel  
90° mit Außengewinde \*\*

15 cm x 1/2"

Art.-Nr. 5510313

\* 10er-Set



Maße Ø

Press-Übergangsstück  
mit Außengewinde \*\*

15 cm x 1/2"

Art.-Nr. 5510338

15 cm x 3/4"

Art.-Nr. 5510330/  
Art.-Nr. 5510357 \*

18 cm x 1/2"

Art.-Nr. 5510339

18 cm x 3/4"

Art.-Nr. 5510331

22 cm x 1/2"

Art.-Nr. 5510326

22 cm x 3/4"

Art.-Nr. 5510332

22 cm x 1"

Art.-Nr. 5510333

28 cm x 3/4"

Art.-Nr. 5510334

28 cm x 1"

Art.-Nr. 5510335

Maße Ø

Press-Übergangsstück  
mit Innengewinde \*\*

15 cm x 1/2"

Art.-Nr. 5510328

15 cm x 3/4"

Art.-Nr. 5510329

18 cm x 1/2"

Art.-Nr. 5510352

22 cm x 1/2"

Art.-Nr. 5510325

22 cm x 3/4"

Art.-Nr. 5510348

Maße Ø

Press-T-Übergangsstück  
mit Innengewinde \*\*

15 cm x 1/2"

Art.-Nr. 5510315

18 cm x 1/2"

Art.-Nr. 5510317

22 cm x 1/2"

Art.-Nr. 5510319

## Kupferfarben

Kupfer bekommt mit der Zeit eine grün-blauschwarze Patina, die immer mehr Industrieflair versprüht. Wenn du den rötlichen Kupfer ton lieber magst, empfehlen wir dir, die Rohre mit Metallpolitur zu behandeln, bevor du deine Garderobe aufhängst.

## Selbstbau-Idee

### Kupferrohr Tisch

Klare Formen, freundliche Farben und Kupferrohr – das skandinavische Design wird in den 2010er-Jahren zum absoluten Must-have in den eigenen vier Wänden. Schließlich mag es ja jeder etwas hyggelig. Mit der Selbstbau-Idee „Kupferrohr Tisch“ kannst du das angesagte Design ganz einfach und preisgünstig für dein eigenes Zuhause nachbauen.

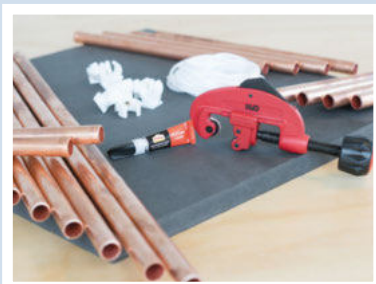

einfach  
verknüpfen

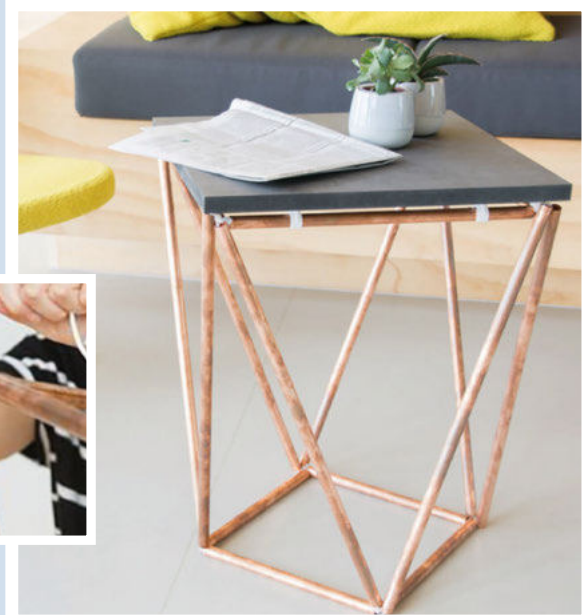
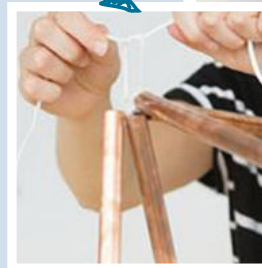

Alles, was du brauchst, sind Kupferrohre, Schnur, Sekundenkleber, Befestigungsschellen und Schrauben.

Die komplette Anleitung findest du unter  
[toom.de/kupferrohr Tisch](http://toom.de/kupferrohr Tisch)



**A**

**Kleindurchlauferhitzer**

**„Elex 3,5“**

jährlicher Energieverbrauch 461 kWh, Warmwasserbereitungs-Energieeffizienz 40%, Temperatureinstellung ab Werk 40 °C, Schalleistungspegel 16 dB, elektrisch geregelt, für Ober- und Untertischmontage geeignet, „steckerfertig“, Nennleistung 3,5 kW, Absicherung 15,2 A, Spannung 230 V~50 Hz, mind. Leiterquerschnitt 3 x 1,5 mm<sup>2</sup>, Mindestfließdruck 0,05 MPa (maximal zulässiger Druck), G- 3/8"-Wasseranschluss, max. Zulauftemperatur 28 °C, erhöht die zulaufende Wassertemperatur bei 2 l Durchflussmenge/Min. um 25 °C, 13 x 16,7 x 6,8 cm (BxHxT), EEK\* A (Spektrum A+ bis F), Art.-Nr. 5700649

**84,99**

**Kleindurchlauferhitzer mit Armatur,**  
Art.-Nr.: 5700650

**99,99**



**A**

**Hydraulischer Durchlauferhitzer**

**„Hydrex 21“**

jährlicher Energieverbrauch 450 kWh, Warmwasserbereitungs-Energieeffizienz 41%, Temperatureinstellung ab Werk 45 °C, Schalleistungspegel 16 dB, hydraulisch geregelt, Nennleistung 21 kW, Absicherung 30 - 32 A, Spannung 400 V 3~50Hz, mind. Leiterquerschnitt 4 mm<sup>2</sup>, Mindestfließdruck 0,1 MPa, maximal zulässiger Druck 0,6 MPa, G-1/2"-Wasseranschluss, Temperaturbereich 0 - 55 °C, auch als 18/24 kW erhältlich, 25,5 x 47,2 x 11,5 cm (BxHxT), EEK\* A (Spektrum A+ bis F),  
**18 kW**, Art.-Nr. 5700655  
**21 kW**, Art.-Nr. 5700656  
**24 kW**, Art.-Nr. 5700657

**159,99**

**169,99**

**174,99**



**A**

**Elektronischer Durchlauferhitzer**

**„Elex 21“**

jährlicher Energieverbrauch 461 kWh, Warmwasserbereitungs-Energieeffizienz 40%, Temperatureinstellung ab Werk 40 °C, Schalleistungspegel 16 dB, elektrisch geregelt, Nennleistung 21 kW, Absicherung 30 - 32 A, Spannung 400 V 3~50Hz, mind. Leiterquerschnitt 4 mm<sup>2</sup>, Mindestfließdruck 0,1 MPa, maximal zulässiger Druck 0,6 MPa, G-1/2"-Wasseranschluss, Temperaturbereich 0 - 75 °C, auch als 18/24 kW erhältlich, 25,5 x 47,2 x 11,5 cm (BxHxT), EEK\* A (Spektrum A+ bis F),  
**18 kW**, Art.-Nr. 5700652  
**21 kW**, Art.-Nr. 5700653  
**24 kW**, Art.-Nr. 5700654

**209,99**

**219,99**

**219,99**

**Schlau gespart**

Die Technik eines elektronischen Durchlauferhitzers ist so ausgelegt, dass er deutlich wirtschaftlicher arbeitet als andere Systeme. Gegenüber einem hydraulischen Durchlauferhitzer können bis zu 30% Energie im Jahr eingespart werden. Es lohnt sich also, über einen Geräte austausch nachzudenken, denn die Anschaffungskosten haben sich schnell ausgezahlt.



im Vergleich mit hydraulischen Durchlauferhitzern gemessen unter typischen Benutzungsprofilen



**A**

**Obertischspeicher „OT 5“**

jährl. Stromverbrauch 72 kWh, Luftschallemission 16 dB (A), Volumen 5 l, Erwärmung bis 75 °C, Leistung 2.000 W, drucklose Installation, Schutzart IP24, 27 x 42 x 18 cm (BxHxT), EEK\* A (Spektrum A+ bis F), Art.-Nr. 5700646

**54,99**



**A**

**Untertischspeicher „UT 5“**

jährlicher Energieverbrauch 72 kWh, Luftschallemission 16 dB (A), Volumen 5 l, Erwärmung bis 75 °C, Leistung 2.000 W, drucklose Installation, mit Bimetallsicherung, 27 x 42 x 18 cm (BxHxT), EEK\* A (Spektrum A+ bis F),  
**Untertischgerät**, Art.-Nr. 5700647  
**Untertischgerät mit Armatur**, Art.-Nr. 5700648 (o. Abb.)

**54,99**

**84,99**

*ur mit Niederdruck-Armaturen zu verwenden*





## Durchlauferhitzer



A

**saniself**

**Kleindurchlauferhitzer „KDE“** elektronisch geregelt (Untertischgerät), zur energieeffizienten Versorgung eines einzelnen Handwaschbeckens, die Heizleistung wird durch die Elektronik automatisch geregelt, Temperatur-Werkseinstellung 38 °C (durch Fachmann im Gerät von 30 °C bis 45 °C verstellbar), spart bis zu 85 % Energie gegenüber herkömmlichen Kleinspeichern, gemessen unter typischen Benutzungsprofilen, EEK\* A (Spektrum A+ bis F), Art.-Nr. 5700930 **149,99**

gradgenau einstellbar



A

**saniself**

**Durchlauferhitzer „4in1“** elektronisch geregelt, 5 gradgenaue einstellbare Temperaturstufen (35/38/42/48/55 °C), Temperatur- und Druckabschaltung, problemlose Montage dank freiem Montageraum, variable Anschlussmöglichkeiten, 18/21/24/27 kW Leistung, EEK\* A (Spektrum A+ bis F), Art.-Nr. 5450320 **269,99**



A

**CLAGE**

**Durchlauferhitzer „DBX 21“** elektronisch geregelt, ohne Bedienelemente, automatische Anpassung der Leistung an Durchflussmenge und Zulauf- und Auslauf-temperatur, werkseitig auf 50 °C eingestellt, intern durch Fachmann zwischen 30 °C und 60 °C verstellbar, EEK\* A (Spektrum A+ bis F), Art.-Nr. 5700931 **249,99**

gradgenau einstellbar



A

**CLAGE**

**Durchlauferhitzer „DIS“** elektronisch geregelt, große LC-Anzeige, gradgenaue Temperatureinstellung zwischen 20 °C und 60 °C, Multiple-Power-System MPS®, bei Installation festlegbare Leistungsaufnahme von 18/21/24 oder 27 kW, elektronisches Sicherheitssystem mit Luftblasenerkennung, Temperatur- und Druckabschaltung, solaranlagentauglich, EEK\* A (Spektrum A+ bis F), Art.-Nr. 5750024 **379,99**

## Speichergeräte



C

### Elektro-Warmwasserspeicher „Ariston REG 80QB EU“

druckfest, titanemailierter Innenbehälter, niedriger Energieverbrauch, Überhitzungsschutz, steckerfertiger Elektroanschluss, Verwendung mit mehreren Entnahmestellen nur mit Sicherheitsgruppe, EEK\* C (Spektrum A+ bis F), auch als 50-l- oder 100-l-Speicher erhältlich, Art.-Nr. 5400377 **189,99**



C

### Wandspeicher „REG 30“

Innenbehälter aus emailiertem Stahlblech, Energiesparstellung und Frostschutzstellung, Überhitzungsschutz, steckerfertiger Elektroanschluss, Verwendung mit mehreren Entnahmestellen nur mit Sicherheitsgruppe, EEK\* C (Spektrum A+ bis F), Art.-Nr. 5400379 **139,99**



A

**AEG**

### Kleinspeicher „AEG U5“

5 l, 2 kW, besonders platzsparend, für Einbau unter der Spüle, stufenlos einstellbar von 30 °C bis 85 °C, EEK\* A (Spektrum A+ bis F), Art.-Nr. 5400491 **64,99**



A

**AEG**

### Kleinspeicher „AEG Huz 5 Basis“

drucklos, mit 5 l Inhalt, für die Untertischmontage, stufenloser Temperaturwähler von ca. 35 °C bis 85 °C, Energiesparstellung bei 40 °C und 60 °C und rücksetzbarer Sicherheitstemperaturbegrenzer, EEK\* A (Spektrum A+ bis F), Art.-Nr. 5470315 **69,99**



A

**AEG**

### Kleinspeicher „AEG Huz 5 Öko Dropstop“

drucklos, mit 5 l Inhalt, für die Untertischmontage, stufenlose Temperaturwahl von ca. 35 °C bis 85 °C, alternativ Temperaturwahl begrenzt auf 45/55/65 °C, zusätzlich mit Energiesparstellung bei 40 °C oder 60 °C, mit Drop-stop- und Thermo-stop-Technologie, EEK\* A (Spektrum A+ bis F), Art.-Nr. 5400361 **129,99**

# Von uns für dich: die toom Vorteilskarte!



Jetzt unter [toom.de](http://toom.de)  
anmelden und  
**15 % Willkommensrabatt\*** sichern!

## Alle Vorteile in einer Hand.

### Spare bares Geld mit vielen Aktionen und Angeboten.

**Willkommensrabatt**  
mit 15 % auf einen Artikel deiner Wahl\*  
Mehrmals jährlich **exklusive Rabatte und Produktangebote** per E-Mail oder Post



(Abb. beispielhaft)

### Bis zu 10 % sparen.

Schon ab einem Jahresumsatz von **1.000 €** erhältst du einen Bonus, der sich sehen lassen kann.



## Weitere Vorteile und Funktionen deiner toom Vorteilskarte:



### Transporter günstig mieten:

Als Vorteilskartenbesitzer sparst du satte Prozente auf jede Transporter-Anmietung und zahlst statt **10,95 €** nur **8,95 €** pro Stunde.  
Weitere Partnerangebote bei unseren Kooperationspartnern.



### Alles im Blick:

Deinen aktuellen Jahresumsatz und weitere Informationen findest du jederzeit in deinem persönlichen Log-in-Bereich unter [toom.de/vorteilskarte](http://toom.de/vorteilskarte)



### Die toom App:

Ob digitale Vorteilskarte, das große toom Sortiment, Marktinformationen oder DIY-Inspirationen – all das findest du **in deiner toom App!**\*\* Jetzt downloaden!

Einfach im Markt den Antrag ausfüllen und abgeben oder unter [toom.de](http://toom.de) registrieren – und schon erhältst du deine sofort einsatzbereite toom Vorteilskarte.





**Profi-  
Bestell-Service**



**Vorteilskarte / Badeofen / Profi-Bestell-Service**

Warmwasser-  
aufbereiter



drucklos



druckfest

## Badeofen

### Autonom heißes Wasser mit Holz oder Kohle

Ob in Laubsiedlungen, Datschen oder im Altbau, der Badeofen zeigt vor allem in dezentralen oder schlecht versorgten Gebieten seine Stärke. Ein Scheit Holz und es gibt warmes Wasser und gleich nebenbei wohlige Wärme im Badezimmer.

#### Badeofen drucklos:

Der Badeofen besteht aus einem innen und außen zweischichtig emaillierten Oberofen (Kessel, 100 l Fassungsvermögen, weiß) und dem emaillierten Unterofen (Brennofen mit gusseisernem Feuergeschränk und Schamotteausmauerung, braun oder schwarz) für alle festen Brennstoffe sowie der zweigriffigen Mischbatterie mit integrierter Belüftung und Überdrucksicherung (Messing, verchromt) mit Handbrause (Kunststoff weiß) und 150-cm-Brauseschlauch, Nennheizleistung 7,5 kW, Anschluss-Ø 100 mm, 38 x 152 cm (ØxH), 44 kg.

#### Badeofen druckfest:

Der „Z100“ hat einen Wasserbehälter aus Edelstahl mit einem Wasserinhalt von 100 l und ist druckfest bis max. 10 bar. Er ist mit einer thermischen Ablaufsicherung, einem Anlegethermometer und einem Überdruck-Sicherheitsventil mit integriertem Rückschlagventil ausgerüstet. Der Kalt-/Warmwasseranschluss kann wahlweise mit oder ohne Mischbatterie (nicht im Lieferumfang enthalten) erfolgen. Als Unterofen kommt der gleiche wie beim drucklosen Badeofen „Wittigsthal“ zum Einsatz.

#### Badeofen drucklos

Unterofen braun, Art.-Nr. 5701644

629,-

#### Badeofen drucklos

Unterofen schwarz, Art.-Nr. 5701645

629,-

#### Badeofen druckfest

Unterofen braun, Art.-Nr. 5701646

899,-

#### Badeofen druckfest

Unterofen schwarz, Art.-Nr. 5701647

899,-

## Vorteile

- Einfaches Grundprinzip
- Angenehme Raumwärme
- Hohe Lebensdauer
- Inkl. Mischbatterien
- Bedienungsfreundlich

**Profi-Bestell-  
Service**



## Dein starker Partner rund um den Bau.

Viele Fragen, eine Antwort – unsere Profis helfen kompetent und fachgerecht und erstellen innerhalb kürzester Zeit ein kostenloses Angebot. Den Anfragebogen einfach online ausfüllen und abschieken.

**Tel. 0800-1004815**

Fax 0221-149976296

E-Mail [PBS.toom@rewe-group.com](mailto:PBS.toom@rewe-group.com)

Kostenlose Fachberatung:

Beratung. Angebotserstellung. Lieferung.

[toom.de/pbs](https://toom.de/pbs)





**5**  
JAHRE  
HERSTELLER-  
GARANTIE\*

# Verwöhn- Hitze!



Infrarotkabine „Vaala“

Einschalten, einsteigen, wohlfühlen! Die aus Massivholz gefertigte Infrarotkabine „Vaala 1“ bietet ein sehr angenehmes, natürliches Raumklima. Ausgestattet mit einer exklusiven Ganzglastür aus Klarglas sorgt sie für ausreichende Helligkeit im Innenraum. Sollte dir dies einmal nicht reichen, garantiert dir die integrierte Deckenleuchte die Extraportion Licht. Insgesamt vier Keramikstrahler mit einer Gesamtleistung von 1.700 W sorgen für die perfekte Wärmeabgabe im Innenraum. Mit ihrer kompakten Konstruktion ist die Kabine auch perfekt für Singles geeignet. Die Sitzbank sorgt für optimale Bequemlichkeit beim Entspannen.



## Inklusive

- Klarglastür für extra viel Licht
- Elektronische Steuerung
- Integrierte Deckenleuchte

Modell	„Vaala 1“**
Art.-Nr.	5100408
Holz	naturbelassenes, nordisches Fichtenholz
Wandstärke	19 mm
Außenmaß in cm (BxHxT)	102 x 196 x 100
Heizelemente	keramische Infrarotheizelemente: 2 Eckstrahler je 500 W, 1 Rückenstrahler 350 W, 1 Beinstrahler 350 W
Steuerung	elektronische Steuerung
Tür	Ganzglastür, 6 mm starkes Sicherheitsglas (klar)
Mindestraumhöhe	210 cm
Preis	1.679,-

## Zubehör

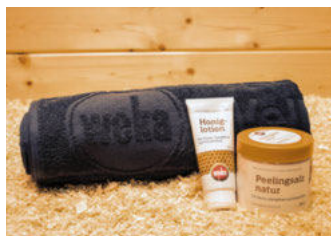

**Jubiläums-Set „Verwöhn dich“**  
500-g-Dose Peelingsalz, 100 ml Honiglotion, Saunahandtuch (anthrazit), B 70 x L 180 cm, Art.-Nr. 5900024

**39,99**



**Spar-Set Aufguss-Konzentrate**  
hochwertige Sauna-/Dampfbad-Konzentrate, 2in1, 3 Duftnoten je 250 ml (Eukalyptus, Alpenkräuter, Exotica-Orange), für je ca. 20 Anwendungen, Art.-Nr. 5100541

**39,99**



**Exklusiv-Aufguss-Set**  
aus Edelstahl, bestehend aus Schöpfkelle und Kübel, Art.-Nr. 5900191

**91,99**



**Jubiläums-Set „Für sie & ihn“**  
2 Saunahandtücher (anthrazit + viola), B 70 x L 180 cm, 2 hochwertige Sauna-/Dampfbad-Aufguss-Konzentrate, Duftnoten Lemon und Latschenkiefer (je 250 ml), Art.-Nr. 5900022

**76,99**





**Profi-  
Bestell-Service**

**5  
JAHRE  
HERSTELLER-  
GARANTIE\***



„Valida Eck“

### Inklusive

- Ofenschutz
- Anschlusskabel
- Saunaofen mit integrierter Steuerung
- Diabas-Saunasteine
- 55 cm breite, stabile Liegen, untere Liege 24 cm nutzbar
- 1 Kopfstütze
- Premium-Zubehör-Set
- Duftkonzentrat „Tanne“
- Saunaleuchten-Set
- Sichere Kabelführung durch vorgebohrte Kabelkanäle
- Ausführliche Aufbauanleitung und Montagematerial



„Sara 1“

### Inklusive

- Ofenschutz
- Anschlusskabel
- Saunaofen mit digitalem Steuergerät
- Diabas-Saunasteine
- 2 stabile Liegen (55 + 50 cm)
- 50 cm tiefe Querliege
- Komfortpaket (Liegenblende, Rückenlehne)
- 2 Kopfstützen
- Bodenmatte
- Sichere Kabelführung durch vorgebohrte Kabelkanäle
- Ausführliche Aufbauanleitung und Montagematerial

Du hast eine freie Ecke und willst diese optimal nutzen? Wie wäre es mit einer Ruhe-Oase ganz für dich allein? Die Sauna „Valida Eck“ mit Eckeinstieg ist hierfür perfekt geeignet. Dank ihrer kompakten Bauform kann sie selbst in kleinen Badezimmern positioniert werden. Ein zusätzliches feststehendes Fenster sorgt außer der Sicherheitsglastür für noch mehr Helligkeit und schafft eine noch freundlichere Atmosphäre. Dank des umfangreichen Zubehörsatzes bist du mit einer Bestellung bestens ausgestattet und deinem ersten Saunagang steht nichts mehr im Wege.

Verwöhne dich mit einem eigenen Wellness-Tempel! Die Design-Sauna „Sara 1“ eignet sich optimal zum entspannten Verweilen und luxuriösen Saunieren. Ausreichend Platz und Komfort bieten die beiden breiten Sitzflächen und die Querliege. Außerdem im Lieferumfang enthalten ist das Komfortpaket, bestehend aus Liegenblende, Rückenlehne und Querliege. Die Ganzglastür sorgt zusammen mit den beiden großzügigen Fensterelementen in Graphitoptik für genügend Helligkeit in der Kabine. Mit diesem Spar-Set kannst du direkt deinen ersten Saunagang starten.

digitale Steuerung bei „Sara 1“



Modell	„Valida Eck“**	„Sara 1“**
Art.-Nr.	5100432	5100492
Holz	naturbelassenes, nordisches Fichtenholz	Innenraumschalung aus 14 mm starken, speziell ausgesuchten Nut- und Federbrettern (gefertigt aus nordischem, langsam wachsendem Fichtenholz), Außenwandverkleidung mit 2 Seiten aus 14 mm starken Nut- und Federbrettern (Fichtenholz), 2 Seiten aus Holzfaserverplatten, gedämmte Wand- und Deckenelemente (mit Wasserdampfdiffusionsperre und 40 mm starken Mineralwolleplatten)
Wandstärke	38 mm	Elementbauweise, 68 mm stark
Außenmaß in cm (BxHxT)	189 x 203,5 x 139	194 x 199 x 194
Sauna-Ofen	5,4-kW-OS-Ofen	7,5-kW-OS-Ofen
Steuerung	integrierte Ofensteuerung	digitale Ofensteuerung
Tür	Ganzglastür, 6 mm starkes Sicherheitsglas (klar)	Ganzglastür, 8 mm starkes Sicherheitsglas in Graphitoptik, rechts o. links anschlagbar, mit hochwertigem Premium-Edelstahl-Saunatürgriff
Ausführung	Glastür + feststehendes Fensterelement	Glastür + 2 elegante feststehende Fensterelemente, 2 Saunaliegen (55 x 50 cm), 1 Querliege (50 cm)
Mindestraumhöhe	220 cm	210 cm
Preis	2.749,-	4.999,-

\*auf alle Holzteile

\*\*Nur auf Bestellung erhältlich (Abholpreise)



*Fliesen für Wand und Boden gibt es in unterschiedlichsten Farben, Formen, Größen und Materialien. Neben der Optik müssen Fliesen meist hohen Belastungen standhalten, rutsch- oder kratzfest sein und vor Feuchtigkeit schützen. Die Vielseitigkeit, Ästhetik und Langlebigkeit von Fliesen sind einfach einzigartig. Überzeuge dich selbst!*





Über **400**  
verschiedene Fliesen auch  
online bestellbar unter

[toom.de/fliesen](https://toom.de/fliesen)



oder einfach  
den QR-Code  
scannen

# Bestens aufgelegt!

## Fliesen

Fliesenkunde	130	Badezimmer streichen	146
Boden- & Wandfliesen	132	Wandfliesen	148
Verlegehinweise Bodenfliesen	142	Mosaikfliesen	153
		Service rund um die Fliese	154



# Fliesenkunde

## Auswahl? Aber hallo!

### Erst festlegen, dann verlegen.

Damit du die richtigen Fliesen findest, solltest du auf folgende Dinge achten: Format, Einsatzbereich, Strapazierfähigkeit. Das Format der Fliesen spielt eine essenzielle Rolle für die Raumgestaltung. So geben breite, lange Fliesen nicht nur großen Räumen, sondern auch kompakten Zimmern wie z. B. Bädern mehr Weite. Für Letztere greifst du im Übrigen am besten zu angerauten Fliesen – sie wirken bei Nässe rutschhemmend. Und in stark beanspruchten Bereichen wie dem Wohnzimmer solltest du zusätzlich auf die sogenannte „Abriebklasse“ achten. Sie definiert, wie verschleißfest eine Bodenfliese ist.

### Material

Vielfalt, passend für jeden Verwendungszweck



#### Feinsteinzeug

- Langlebig und robust
- Hohe Widerstandsfähigkeit
- Sehr gut geeignet für Fußbodenheizungen
- Frostsicher
- Verlegung im Innen- und Außenbereich für Wand und Boden

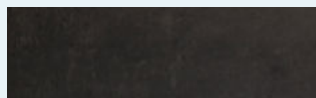

#### Poliertes Feinsteinzeug

- Verlegung im Innenbereich als Bodenfliesen
- Eleganter Bodeneffekt
- Edel glänzende Oberfläche

#### Tipps

- Keine farbigen Fugenmörtel verwenden
- Poliertes, nicht glasiertes Feinsteinzeug nach der Verlegung imprägnieren



#### Steinzeug

- Strapazierfähig
- Verlegung im Innenbereich für Wand und Boden
- Nur bedingt frostbeständig

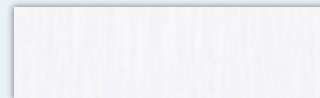





#### Steingut

- Leicht zu verarbeiten
- Wasserdicht
- Schmutzabweisend durch glasierte Oberfläche
- Verlegung im Innenbereich als Wandfliesen

## Selberrmacher-1 x 1: kleine Fliesenkunde

Fliese ist nicht gleich Fliese. Grundsätzlich unterscheidet man vier Arten. Wir stellen sie dir hier vor und beschreiben Eigenschaften, Einsatzgebiete sowie Besonderheiten, auf die du bei der Wahl deiner Lieblingsfliese achten solltest.





	 Feinsteinzeug	 Poliertes Feinsteinzeug	 Steinzeug	 Steingut
<b>Beschreibung</b>	Feinsteinzeugfliesen werden aus besonders fein aufbereiteten keramischen Rohstoffen trocken gepresst und bei ca. 1.100 °C gebrannt.	Von diesen Feinsteinzeugfliesen aus Keramik werden ca. 0,5 mm der Oberfläche abgeschliffen, um einen besonderen Glanz zu erzielen.	Trockengepresste, weniger stark verdichtete Keramikfliesen, die bei ca. 1.100 °C gebrannt werden.	Trockengepresste und bei rund 900 °C gebrannte Fliesen. Sie sind porös, weich und relativ leicht zu bearbeiten und zu bohren.
<b>Wasseraufnahme</b>	sehr gering, unter 0,5 % (Glas hat 0,02 %)	sehr gering, unter 0,5 %	gering, zw. 0,5 und 3 %	hoch, über 10 %
<b>Frostsicher</b>	ja	ja	bedingt	nein
<b>Innen / außen</b>	innen und außen	innen und außen	eher innen	nur innen
<b>Wand / Boden</b>	Wand und Boden	Wand und Boden	eher Boden	eher Wand
<b>Eignung für Fußbodenheizung</b>	sehr gut geeignet	sehr gut geeignet	bedingt geeignet	größtenteils nicht geeignet
<b>Hinweise</b>	<ul style="list-style-type: none"> <li>• Glasiert und unglasiert</li> <li>• Langlebig und robust</li> <li>• Verlegung mit Kleber oder kunststoffvergütetem Mörtel</li> <li>• Unterschiedlichste Oberflächen wie Holz-, Naturstein-, Zement- oder Marmoroptik durch spezielle Herstellungsverfahren</li> </ul>	<ul style="list-style-type: none"> <li>• Glasiert und unglasiert</li> <li>• Edel glänzende Oberfläche = eleganter Bodeneffekt</li> <li>• Imprägnierung empfehlenswert</li> <li>• Politur kann je nach Lichteinfall ungleichmäßig erscheinen (produktions-technisch bedingt, kein Reklamationsgrund).</li> </ul>	<ul style="list-style-type: none"> <li>• Glasiert und unglasiert</li> <li>• Unglasierte Fliesen sind widerstandsfähiger gegen Kratzer. Ihre Oberfläche ist porenarm und sehr pflegeleicht.</li> </ul>	<ul style="list-style-type: none"> <li>• Glasiert</li> <li>• Wasserempfindlich durch die glasierte Oberseite. Wasser kann aber durch die Unterseite eindringen (= nicht für den Außenbereich geeignet).</li> <li>• Gute Verzahnung zwischen Fliese und Mörtel durch die unglasierte, raue und poröse Rückseite = haften besonders gut an Wänden</li> </ul>



# Zeichenerklärung

## Abriebfestigkeit

Bodenbeläge sind dem Verschleiß ausgesetzt. Dieser hängt u. a. von Faktoren wie Benutzungsfrequenz, Art der mechanischen Beanspruchung durch Begehen und Befahren und der Härte der Glasur ab. Je höher die Abriebklasse, desto widerstandsfähiger ist die Oberfläche.

Abriebgruppe	Beanspruchung	Einsatzbereich
	leicht	zur Wandverlegung und für Böden mit niedriger Beanspruchung, z. B. Bad und Dusche
	mittel	für Böden mit mittlerer Beanspruchung, z. B. Wohn-, Bade- und Schlafzimmer, Hobbyräume, Keller u. Waschküchen
	stark	für Böden mit starker Beanspruchung, z. B. Küchen, Dielen, Wohnräume, Büros, Eingangsbereiche, Terrassen u. Balkone
	extrem	für Böden mit extrem starker Beanspruchung, z. B. Gaststätten, Hotels, Schulen, Werkstätten und Ladenlokale

## Trittsicherheit (Rutschhemmung von Oberflächen)

Bereiche mit Rutschgefahr erfordern rutschhemmende Bodenbeläge, um Unfälle zu vermeiden, z. B. glasiertes oder unglasiertes Feinsteinzeug mit feinrauer oder rauher Oberfläche.

Klasse	Einsatzbereich
	leichte Rutschfestigkeit, z. B. Treppen, Arztpraxen, Krankenstationen, Speiseräume, Eingangsbereiche
	mittlere Rutschfestigkeit, z. B. Sanitärräume, Terrassen
	hohe Rutschfestigkeit, z. B. Bad (vor allem im Duschbereich), Laborräume, Getränkeabfüllung
	sehr hohe Rutschfestigkeit, z. B. Kühlräume, Feuerwehrhäuser, Abwasserbehandlungsanlagen
	extrem hohe Rutschfestigkeit, z. B. Schlachthäuser, Gemüseverarbeitung

## Frostbeständigkeit

Hauptkriterium für die Verwendung von Fliesen im Außenbereich



Frostsicher (Norm DIN EN 14411), Wasseraufnahmevermögen unter 3 %

### Notwendige Voraussetzungen:

- Geeigneter Fliesen- und Flexkleber
- Fachmännischer Unterbau, mind. 2° Gefälle
- Vermeidung von Hohlräumen
- Berücksichtigung von Dehnungsfugen

## Für den Nass- und Barfußbereich

Klasse	Einsatzbereich
	für weitestgehend trockene Barfußbereiche, z. B. Barfußgänge, Umkleiden
	für nassbelastete Barfußbereiche, z. B. Planschbecken, Beckenumrandung
	für stark nassbelastete Barfußbereiche, z. B. Durchschreibecken, ins Wasser führende Treppen (über 1 m Breite), geneigte Becken

Finde die richtige Fliese für dich unter

[toom.de/fliesen](https://toom.de/fliesen)



# Boden- & Wandfliese „Beton“ \*

Feinsteinzeug, glasiert



ca. 30,5 x 61 cm  
Karton (1,58 m<sup>2</sup>)  
m<sup>2</sup>

20,52  
12,99

**grigio**,  
Art.-Nr. 2151821

**anthrazit**,  
Art.-Nr. 2151822

**fango**,  
Art.-Nr. 2151819

**avorio**,  
Art.-Nr. 2151845

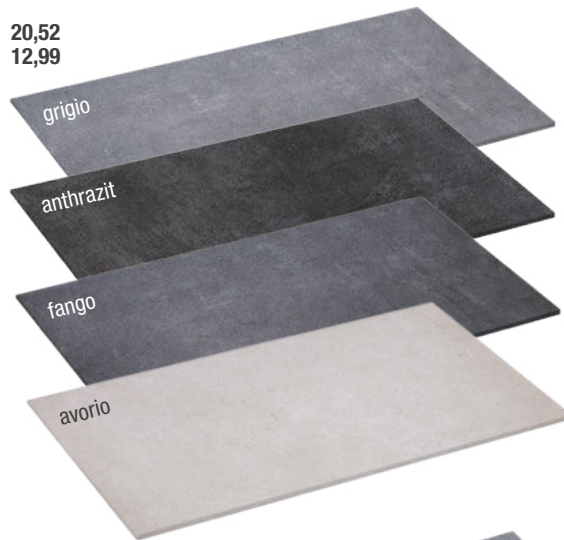

ca. 32,5 x 32,5 cm  
Karton (1,66 m<sup>2</sup>)  
m<sup>2</sup>

13,26  
7,99

**grigio**,  
Art.-Nr. 2150958

**anthrazit**,  
Art.-Nr. 2150955

**fango**,  
Art.-Nr. 2150957

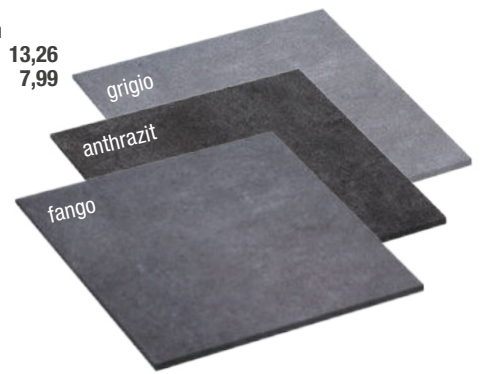

ca. 61 x 61 cm  
Karton (1,59 m<sup>2</sup>)  
m<sup>2</sup>

25,42  
15,99

**grigio**,  
Art.-Nr. 2151826

**anthrazit**,  
Art.-Nr. 2151827

**fango**,  
Art.-Nr. 2151846

**avorio**,  
Art.-Nr. 2151828

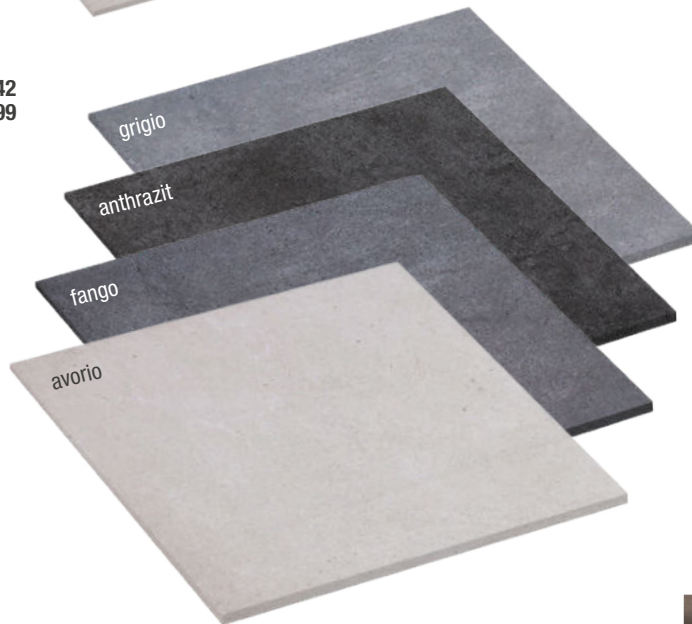

**Handwerker-  
Service**



**Unsere Handwerker  
unterstützen, wenn's  
drauf ankommt.**

- Planung und Koordination von Handwerkerleistungen aus einer Hand
- Festpreisgarantie
- 5 Jahre Gewährleistung auf ausgeführte Dienstleistung

Nur in teilnehmenden Märkten

Alles zum Thema Handwerker-service findest du unter

[toom.de/hws](https://toom.de/hws)



*Toller  
Auftritt!*



*auch in 61 x 61 cm  
erhältlich*



„Beton“, grigio





„Pirite“, dark

**Boden- und Wandfliese „Pirite“ \***

Feinsteinzeug, glasiert, ca. 30,5 x 61 cm

**dark,**  
Karton (1,58 m<sup>2</sup>)  
m<sup>2</sup>  
Art.-Nr. 2152120

**18,94**  
**11,99**



**grey,**  
Karton (1,58 m<sup>2</sup>)  
m<sup>2</sup>  
Art.-Nr. 2152121

**18,94**  
**11,99**

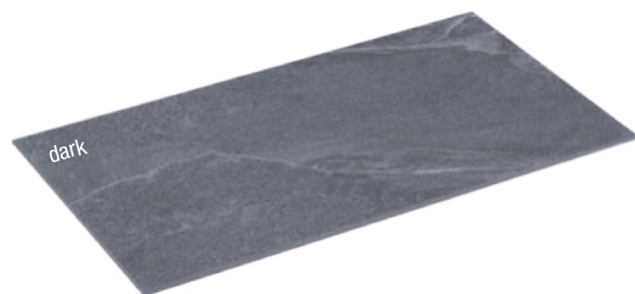

„Trend“, grigio

**Boden- & Wandfliese „Trend“**

Feinsteinzeug in Betonoptik, glasiert,  
ca. 30,5x61 cm

Paket (1,58 m<sup>2</sup>)  
m<sup>2</sup>

**15,78**  
**9,99**



**grigio,**  
Art.-Nr. 2151018

**beige,**  
Art.-Nr. 2151019

**anthrazit,**  
Art.-Nr. 2151804

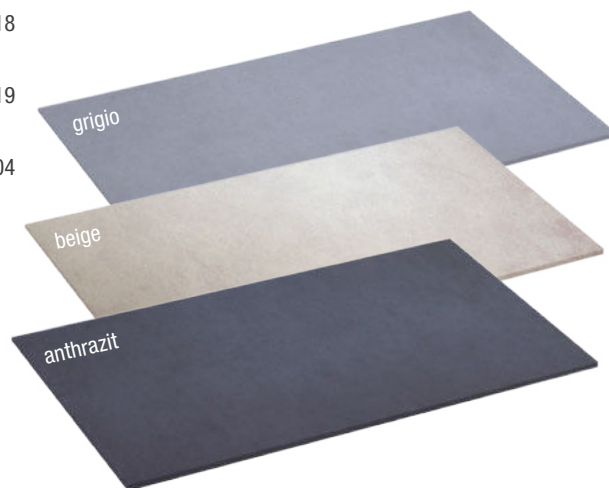

# Bühne frei!

## Schon gewusst?

Zu vielen Fliesen haben wir passende Sockel in den Maßen ca. 60/61 x 7 cm, Stufenzuschnitte mit Antirutschrillen oder Mosaikfliesen 30 x 30 cm; frag deinen Fachberater im Markt.

„Town“, soft grey

## Boden- & Wandfliese „Town“ \*

Feinsteinzeug, rektifiziert



**ca. 30 x 60 cm**  
Karton (1,08 m<sup>2</sup>)  
m<sup>2</sup>

**20,51**  
**18,99**

**soft grey,**  
Art.-Nr. 2150995

**beige,**  
Art.-Nr. 2150993

**grey,**  
Art.-Nr. 2150994

**anthrazit,**  
Art.-Nr. 2150992

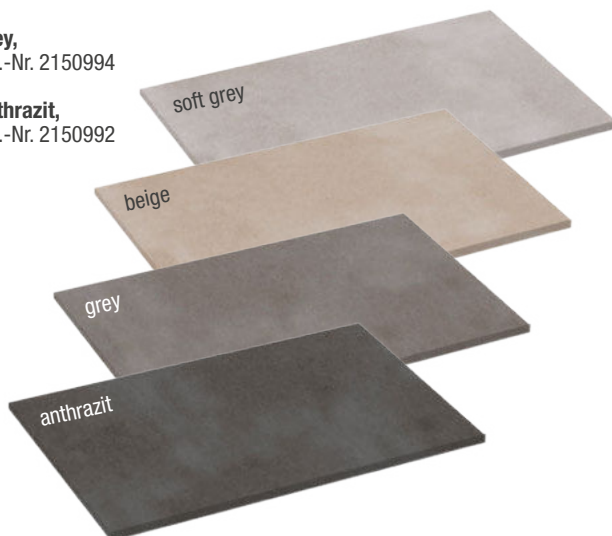

**ca. 60 x 60 cm**  
Karton (1,44 m<sup>2</sup>)  
m<sup>2</sup>

**31,67**  
**21,99**

**soft grey,**  
Art.-Nr. 2150991

**beige,**  
Art.-Nr. 2150989

**grey,**  
Art.-Nr. 2150990

**anthrazit,**  
Art.-Nr. 2150988

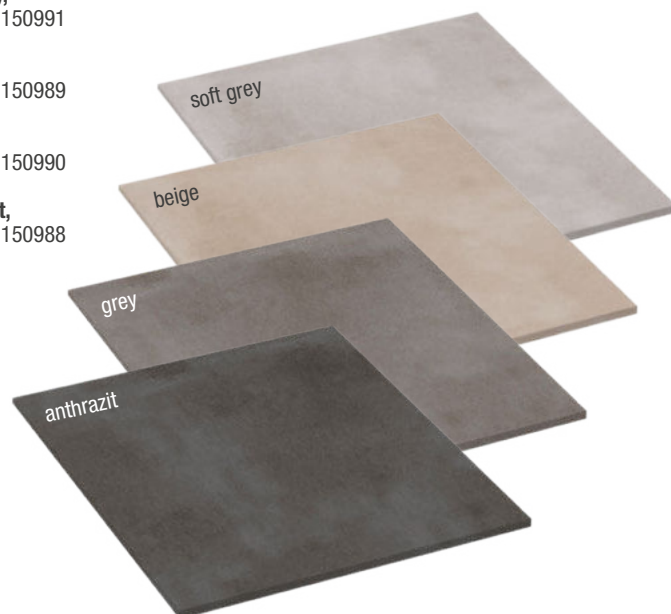





„Town“, grey



„Town“, beige

## Die Kante macht den Unterschied

### Rektifizierte Fliesen

Diese haben exakte Maße und begradigte 90-Grad-Kanten. Sie können deshalb passgenau und mit schmalen Fugen verlegt werden. Fachgerecht verlegt bieten sie meist ein modernes Erscheinungsbild.

### Nicht rektifizierte Fliesen

Nicht rektifizierte Fliesen haben etwas rundere Kanten und sind unregelmäßiger in der Form. **Vorteil:** Sie müssen nicht so exakt verlegt werden und bieten ein natürliches Verlegebild.

ca. 75 x 75 cm  
Karton (1,68 m<sup>2</sup>)  
m<sup>2</sup>

50,38  
29,99

soft grey,  
Art.-Nr. 2150978

beige,  
Art.-Nr. 2150976

grey,  
Art.-Nr. 2150977

anthrazit,  
Art.-Nr. 2150975

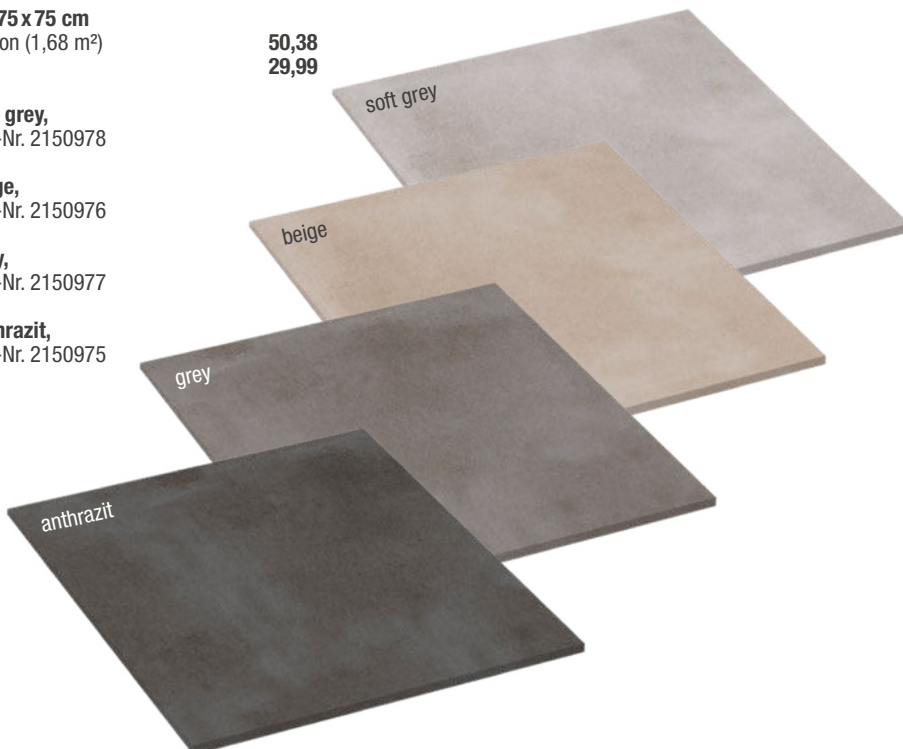

Finanzierung

0%

### 0%-Finanzierung

Einfach und bequem finanzieren.

- Ab einem Einkaufswert von 199 €
- Laufzeiten wählbar zwischen 10 und 24 Monaten
- Ohne Anzahlung, ohne Zusatzkosten, direkt im Markt abschließen

Alles zum Service Finanzierung findest du unter

[toom.de/finanzierung](https://toom.de/finanzierung)

0,00 % effektiver Jahreszins bei einer Vertragslaufzeit zwischen 10 und 24 Monaten. Ab einer Finanzierungssumme von 199 €. Monatliche Mindestrate 10 €. Vermittlung erfolgt ausschließlich für unseren Finanzierungspartner TARGOBANK AG, Kasernenstraße 10, 40213 Düsseldorf.

# Den Ton angeben.



„Basaltino“, marengo

## XXL-Charme

Großformatige Fliesen sind bei Architekten für die Planung neuer Objekte sehr beliebt. Sie sorgen für ein Gefühl von Offenheit und optischer Weite, ohne dabei unharmonisch zu wirken. Sogar in kleinen Räumen wie dem Gäste-WC oder im Flur können große Fliesen ihren modernen Charme versprühen.



### Liefers lassen und loslegen.

Planst du ein großes Projekt und hast keine Zeit, dir extra einen Transporter zu mieten? Mit dem Service zur Anlieferung ist das jetzt kein Problem mehr.

Alles zum Lieferservice findest du unter

[toom.de/service](https://toom.de/service)

## Boden- & Wandfliese „Basaltino“ \*

Feinsteinzeug, rektifiziert

Großformat, ca. 100x100 cm  
Karton (1,98 m<sup>2</sup>) **59,38**  
m<sup>2</sup> **29,99**

**marengo**,  
Art.-Nr. 2151209

**grey**,  
Art.-Nr. 2151208

**bone**,  
Art.-Nr. 2151207

**anthrazit**,  
Art.-Nr. 2151210

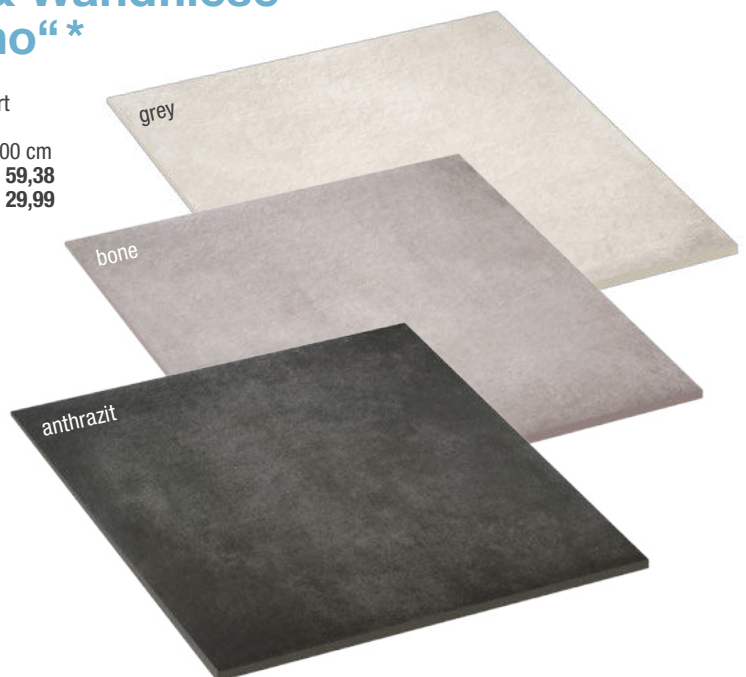





„Materia“, grigio



„Materia“, beige

## Boden- & Wandfliese „Materia“\*



Feinsteinzeug, rektifiziert, durchgefärbt

ca. 30 x 60 cm

**grigio,**  
Karton (0,90 m<sup>2</sup>) **14,39**  
m<sup>2</sup> **15,99**  
Art.-Nr. 2151725

**beige,**  
Karton (0,90 m<sup>2</sup>) **14,39**  
m<sup>2</sup> **15,99**  
Art.-Nr. 2151726

ca. 60 x 60 cm

**grigio,**  
Karton (1,08 m<sup>2</sup>) **21,59**  
m<sup>2</sup> **19,99**  
Art.-Nr. 2151727

**beige,**  
Karton (1,08 m<sup>2</sup>) **21,59**  
m<sup>2</sup> **19,99**  
Art.-Nr. 2151728

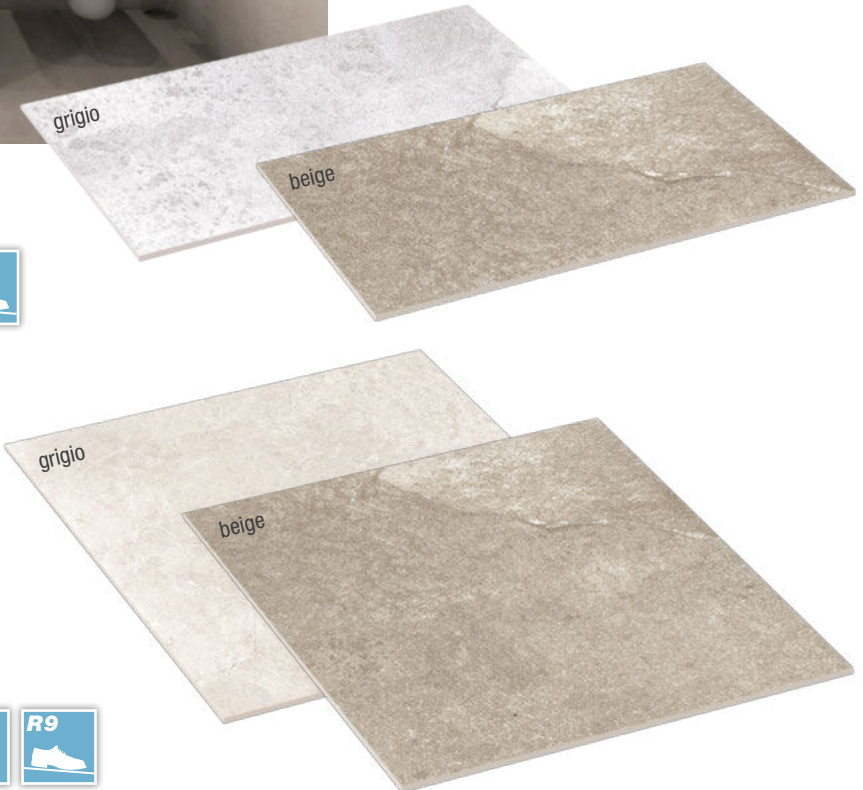

## Boden- & Wandfliese „Stonecement“\*



Feinsteinzeug, rektifiziert, ca. 60 x 60 cm  
Karton (1,44 m<sup>2</sup>) **34,55**  
m<sup>2</sup> **23,99**

*moderner  
Industrial-Look*



„Stonecement“, grey

**anthrazit,**  
Art.-Nr. 2151734  
**grey,**  
Art.-Nr. 2151735  
**white,**  
Art.-Nr. 2151736

Abgabe nur kartonweise \*Lieferzeit ca. 2-3 Wochen (Abholpreise)



# Starke Optik!



„Casa“, brown

## Boden- & Wandfliese „Casa“

Feinsteinzeug, glasiert,  
ca. 15x90 cm  
Karton (1,08 m<sup>2</sup>)  
m<sup>2</sup>

23,75  
21,99



white\*,  
Art.-Nr. 2151113



sand\*,  
Art.-Nr. 2151115



grey,  
Art.-Nr. 2151105



gold\*,  
Art.-Nr. 2151112



almond,  
Art.-Nr. 2151109



mokka\*,  
Art.-Nr. 2151114





## Fliesenböden in Holzoptik

Feinsteinzeug-Fliesen in Holzoptik werden aus feinen keramischen Rohstoffen gepresst und bei hohen Temperaturen im Ofen gebrannt. Dies macht sie sehr robust, feuchtigkeitsunempfindlich, rutschhemmend und pflegeleicht. Die aufgesetzte Holzoptik wirkt authentisch und ist in Look und Haptik sehr nah am Holzoriginal. Eine tolle Alternative zu gängigen Holzböden wie Laminat oder Parkett!



„Casa“, almond



„Casa“, white



### Flexfuge Universal \*\*

ermöglicht schöne und glatte Fugenoberflächen bei jeglichen Fliesenarbeiten, egal ob Naturstein, Wand-fliesen, Feinsteinzeug, Steinzeug und Cotto, wasser- und schmutzabweisend durch Knauf-Perleffekt, Fugenbreite 1-20 mm, große Auswahl aktueller Sanitärfarben, z. B. **5 kg weiß**, Art.-Nr. 2350562

brown,  
Art.-Nr. 2151111



beige,  
Art.-Nr. 2151110



**„Vom Profi lernen“ ist das Motto unserer Selbismacher-Magazine.**

Erfahre Schritt-für-Schritt wie du am besten bei deinem Vorhaben loslegst, damit du saubere Ergebnisse erzielst. Die verständlichen Anleitungen werden von Profittips und unseren Videos abgerundet.

QR-Code scannen oder reinklicken unter [toom.de/selbismacher-magazine](https://toom.de/selbismacher-magazine)

Abgabe nur kartonweise  
\*Lieferzeit ca. 3 Wochen (Abholpreise) \*\*Den aktuellen Preis erfrage bitte in deinem toom Baumarkt



# Boden- & Wandfliese „Casa“



Feinsteinzeug, glasiert,  
ca. 30x60 cm  
Karton (1,08 m<sup>2</sup>)  
m<sup>2</sup>

17,27  
15,99

**beige,**  
Art.-Nr. 2151806

**almond,**  
Art.-Nr. 2151814

**grey,**  
Art.-Nr. 2151812



„Casa“, sand, 15x90 cm (siehe Seite 138)

## Boden- & Wandfliese „Finnwood“

Feinsteinzeug, glasiert,  
ca. 18,5 x 59,8 cm  
Karton (1,0 m<sup>2</sup>)  
m<sup>2</sup>

11,99  
11,99

Art.-Nr. 2152122



## Boden- & Wandfliese „Sandwood“

Feinsteinzeug, glasiert,  
ca. 18,5 x 59,8 cm  
Karton (1,0 m<sup>2</sup>)  
m<sup>2</sup>

9,99  
9,99

Art.-Nr. 2151800





## Boden- & Wandfliese „Starwood“\*

Feinsteinzeug, glasiert,

ca. 29,8 x 59,8 cm

Karton (1,6 m<sup>2</sup>) **19,18**

m<sup>2</sup> **11,99**

**brown**, Art.-Nr. 2151773

**grey**, Art.-Nr. 2151774



## Gut zu wissen.

### Materialeinkauf.

Beim Einkauf deiner Fliesen solltest du auf ein paar Dinge achten, die dir die spätere Arbeit erleichtern:

#### Verbrauchskalkulation

Plane pauschal ca. 5 % Verschnitt für deinen Fliesen-zuschnitt ein. Bei diagonaler Verlegung kannst du mit etwa 10 % Verschnitt rechnen.

#### Brandfarbe / Charge

Nicht jede Charge ist in der Farbe exakt gleich. Kaufe deshalb ein zusätzliches Paket mit ein. Für spätere Ausbesserungsarbeiten empfiehlt es sich, hier genügend Reserve zu haben.

#### Farb- und Größenunterschiede

Vor dem Verlegen solltest du die Fliesen kurz prüfen und verschiedene Pakete durchmischen, um so mögliche Farb- und Größenunterschiede auszugleichen.



Mehr zum Thema  
Fliesenlegen findest du unter

[toom.de/fliesen-legen](https://www.toom.de/fliesen-legen)





# Verlegehinweise

## Bodenfliesen richtig verlegen

Genaueres Arbeiten ist beim Verlegen von Bodenfliesen ein Muss. In der nachfolgenden Schritt-für-Schritt-Anleitung erfährst du, welche Überlegungen bereits im Vorfeld anzustellen sind, was du bei der Arbeit genau beachten solltest und welche Feinheiten am Ende eine Rolle spielen, damit du mit dem Ergebnis auch wirklich zufrieden bist.

### So gelingt dein Projekt!

#### Schritt 1



Für den Fliesenkauf gilt es zunächst zu ermitteln, wie viele Quadratmeter du verlegen willst. Rechne dazu Breite mal Tiefe des Raumes und addiere noch mal extra 10% zu deinem Ergebnis. So hast du ausreichend Ersatzfliesen, falls es zu Schnittschäden kommt oder du später eine Platte austauschen musst. Dann kannst du den Untergrund vorbereiten, z.B. alte Fliesen abtragen, Untergrund glätten/grundieren.

#### Schritt 2



Zuerst solltest du die Fliesen im gewünschten Muster auf dem Boden auslegen. Hast du dein Muster gefunden, nimm dir einige Fliesen und miss die Länge inklusive der Fugen aus. Mit diesem Maß kannst du dir jetzt Winkelstriche auf dem Boden einzeichnen. Zeichne die Länge und Breite der Fliesen grob auf den Boden, um bei der Verlegung ein symmetrisches Bild aus ganzen Fliesen und eventuellen Schnittstücken zu erhalten.

#### Schritt 3

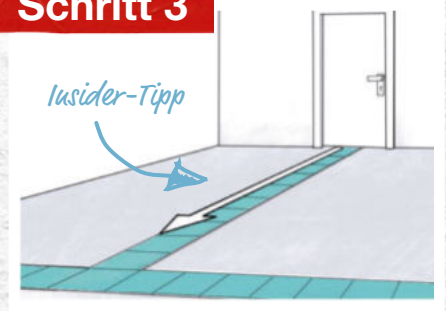

Bestimmte Bezugspunkte im Raum helfen dir bei der Ausrichtung der Fliesen, z.B. die Tür. Ecken haben selten exakt 90 Grad und es besteht die Gefahr, dass die Ausrichtung schräg verläuft. Nimmst du die Tür als Bezugspunkt, gehst du sicher, dass die Fliesen in Eintritsrichtung gerade sind.

#### Schritt 4



Den Fliesenkleber trägst du mit einer Kelle oder Traufel auf den Untergrund auf. Mit einem Zahnpachtel kämmst du den Kleber so durch, dass ein gleichmäßiger Auftrag entsteht. Die Zahnung des Spachtels wählst du entsprechend der Fliesengröße bzw. -rückseite und dem Untergrund. Je größer die Fliese oder je rauer die Fliesenrückseite, desto grober die Zahnung. Beispiel: Fliesengröße 20 x 20 cm, Zahnung 8 mm.

#### Schritt 5

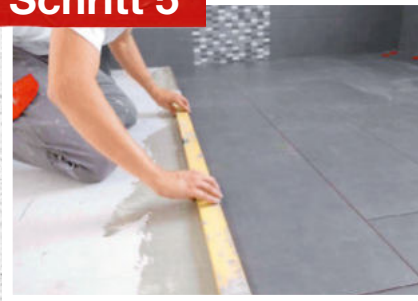

Bei der klassischen Verlegung werden die Fugen per Augenmaß erzeugt. Lege die Fliese an die obere Reihe an, drücke sie leicht ins Kleberbett und ziehe sie mit einer Ruckelbewegung nach unten, bis du die gewünschte Fugenbreite erreicht hast. Falls du einen Höhenunterschied zwischen den Fugen feststellst, gleiche ihn mit sanftem Druck aus. Mit einer Wasserwaage die Flucht der Platten kontrollieren!

#### Schritt 6



Gleichmäßige Abstände zwischen den einzelnen Fliesen kannst du auch mit sogenannten Fliesenkreuzen erzielen. Du bekommst sie bei toom für Fugen von 2 bis 8 mm. Diese legst du einfach zwischen zwei Fliesen und drückst dann die Fliesen mit einer leichten Drehbewegung in das Kleberbett und an das Fliesenkreuz heran. Wenn nötig, die Fliese noch mit einem Gummihammer leicht festklopfen.

### Das Selberrmacher-Video von toom

Hier erfährst du Schritt für Schritt alles über die richtige Vorbereitung.



Jetzt Videoanleitung online anschauen unter [toom.de/fliesen-legen](https://toom.de/fliesen-legen)

### Übrigens ...

... kannst du auch Fliesen auf Fliesen verlegen.

Das hat durchaus Vorteile: Du sparst Zeit und es wird weniger schmutzig, da keine alten Fliesen entfernt werden müssen.

Durch die zusätzliche Fliesenschicht am Boden steigt jedoch das Bodenniveau, was Auswirkungen auf Schränke und Türen haben kann. Beim Übergang zum nächsten Raum entsteht eine Stufe, die zur Stolperfalle werden kann.

Auf jeden Fall musst du prüfen, ob die alten Fliesen noch tragfähig sind, sie gründlich reinigen und vor allem Fett entfernen und danach eine mit Quarzsand versetzte Grundierung auftragen.



## Übrigens ...

*... gibt es ein paar einfache Tricks, die dir beim Verlegen von Fliesen die Arbeit erleichtern:*  
**Als Abziehhilfe** kannst du ganz einfach einen simplen Eisstiel verwenden. Alternativ kannst du dir aber auch einen Zollstock auf Maß schneiden.  
**Bei Eckfugen mit Silikon** erhältst du ein besonders sauberes Ergebnis, wenn du vor dem Verfugen Klebestreifen seitlich der Fuge anbringst. Diese ziehst du wieder ab, sobald die Fuge glatt gestrichen und bevor sie getrocknet ist.

### Schritt 7



Für das Zuschneiden von Fliesen benötigst du ein Fliesenschneidegerät. Damit ritzt du die Fliesen auf der Oberseite an und brichst sie über der Kante ab. Wichtig: Da zwischen jeder Fliese Fugen liegen, musst du beim Abmessen des Wandbereichs noch die Fugenbreite und den Abstand zur Wand (dieser wird später mit Silikon gefüllt) vom ermittelten Maß abziehen! Für runde Aussparungen verwendest du einen Winkelschleifer und eine Fliesenkniefzange.

### Schritt 8



Lass beim Anbringen einer Sockelleiste mindestens eine Fugenbreite Abstand zwischen der Unterkante der Sockelleiste und der Bodenfliese. Auch bei Übergängen zu anderen Räumen solltest du darauf achten, dass die Breite der Dehnungsfuge beibehalten wird. Sitzt ein Sockel zu tief, gleiche den Höhenunterschied mit einem Keilchen aus, bis der Kleber getrocknet ist.

### Schritt 9



Säubere die Fugen direkt beim Verlegen mit einem Holzkeil und mische den Mörtel gemäß Herstelleranleitung (!), bis er eine sämige Konsistenz aufweist. Dann schüttest du die Fugenmasse auf die Fliesen und arbeitest sie mit einem Fugengummi gleichmäßig diagonal in die Fliesenzwischenräume ein, ohne dass Löcher entstehen oder überschüssige Masse auf den Fliesen zurückbleibt. Gut trocknen lassen!

### Schritt 10



Zum Schluss verfugst du die Sockelfliesen mit einem Spachtel, Fugengummi oder per Hand. Sobald der Kleber getrocknet ist, streichst du die Fugenmasse auf der Oberkante mit dem Finger und dann mit dem Spachtel glatt. Die Dehnungsfuge füllst du mit Silikon auf – aus optischen Gründen sollte das Silikon dieselbe Farbe haben wie der Fugenmörtel.

### Schritt 11



Bevor du mit einem weichen Schwamm oder Schwammbrett den Mörtelschleier wegwischen kannst, lässt du ihn am besten leicht antrocknen. Das Waschwasser solltest du häufiger wechseln und das Schwammbrett stets gut ausdrücken. Wichtig: niemals einen scharfen Reiniger oder Schwämme mit kratziger Oberfläche verwenden!

### Schritt 12



Verwende bei Eck-, Dehn- und Anschlussfugen eine dauerelastische Dichtmasse wie Silikon – Mörtel würde Risse bilden. Mit einer Kartuschenpistole drückst du die Masse gezielt in die Fugenspalte. Zum Glattstreichen benetzt du die Fuge mit etwas Wasser oder Glättmittel und ziehst deinen Daumen mit gleichmäßigem Druck über die Silikonspur.

## Kleine Helfer

### Für perfekte Fugen

Wenn du nicht so viel Erfahrung mit dem Verlegen von Fliesen hast, solltest du mit Nivellierhilfen arbeiten, um die Fliesen auf eine einheitliche Höhe zu bekommen und den identischen Fugenabstand einzuhalten. Dazu legst du die Laschen der Nivellierhilfe unter die bereits gelegte Fliese in das frische Kleberbett und platzierst die nächste Fliese daran. Nachdem du mehrere Fliesen nebeneinandergelegt hast, kannst du die Nivellierhilfen mit Keilen auf die gewünschte Höhe bringen. Sobald alles trocken ist, einfach den überstehenden Teil der Nivellierhilfen mit einem Gummihammer abschlagen.





# Schön edel!

## Poliertes Feinsteinzeug

Von diesen Feinsteinzeugfliesen aus Keramik werden ca. 0,5 mm der Oberfläche abgeschliffen, um einen besonderen Glanz zu erzielen. Die Wasseraufnahme ist sehr gering und liegt unter 0,5 %.

## Boden- & Wandfliese „Calacatta“

Feinsteinzeug, glasiert, poliert, rektifiziert, ca. 30x60 cm

**weiß-grau, marmoriert,**  
Karton (1,44 m<sup>2</sup>)  
m<sup>2</sup>  
Art.-Nr. 2150943

**31,67**  
**21,99**



Feinsteinzeug, glasiert, poliert, rektifiziert, ca. 60x60 cm

**weiß-grau, marmoriert,**  
Karton (1,44 m<sup>2</sup>)  
m<sup>2</sup>  
Art.-Nr. 2150944

**37,43**  
**25,99**



Feinsteinzeug mit  
Maruoreffekt



## Boden- & Wandfliese „Hameda“

Feinsteinzeug, rektifiziert, durchgefärbt, ca. 30x60 cm

**braun, poliert,**  
Karton (1,44 m<sup>2</sup>)  
m<sup>2</sup>  
Art.-Nr. 2150948

**40,31**  
**27,99**



Weitere Fliesen findest du unter

[toom.de/fliesen](https://toom.de/fliesen)







### Boden- & Wandfliese „Kashmir“

Feinsteinzeug, poliert, rektifiziert,  
ca. 30,5x60,5 cm



**white,**  
Karton (1,47 m<sup>2</sup>)  
m<sup>2</sup>  
Art.-Nr. 2150952

**38,21**  
**25,99**

*Feinsteinzeug  
in Natursteinoptik*



### Boden- & Wandfliese „Labrador“

Feinsteinzeug, glasiert, poliert, rektifiziert,  
ca. 30x60 cm



**black,**  
Karton (1,40 m<sup>2</sup>)  
m<sup>2</sup>  
Art.-Nr. 2151783

**39,19**  
**27,99**



**Unsere Handwerker  
unterstützen, wenn's  
drauf ankommt.**

- Planung und Koordination von Handwerkerleistungen aus einer Hand
- Festpreisgarantie
- 5 Jahre Gewährleistung auf ausgeführte Dienstleistung

*Nur in teilnehmenden Märkten*

*Alles zum Thema Handwerker-service findest du unter*

**toom.de/hws**



### Boden- & Wandfliese „Jaydon“

Feinsteinzeug, rektifiziert, durchgefärbt,  
poliert,  
ca. 30 x 60 cm

**schwarz,**  
Karton (1,08 m<sup>2</sup>)  
m<sup>2</sup>  
Art.-Nr. 2150945

**28,07**  
**25,99**



# Dein Bad – dein Style

## Pack die Farbrolle aus!

### Liebevoll angestrichen:

Tine und Daniel haben sich für eine frische weiße Wand in ihrem Bad entschieden anstatt der üblichen Fliesen. Nun greifen sie zur Farbrolle und zum Eimer Badweiß, um die Wand zu gestalten.



die nötigen Basics für den neuen Badaustrich

Gestrichene Wände sind eine schöne Alternative zu Fliesen im Badezimmer. Allerdings ist es in Feuchträumen wichtig, Schimmelbefall und Wasserflecken schon beim Streichen vorzubeugen. Welches Produkt aus dem toom Sortiment das beste fürs Badezimmer ist und wie du beim Streichen richtig vorgehst, erfährst du hier.

Weitere Tipps zum Streichen des Badezimmers findest du unter

[toom.de/bad-streichen](http://toom.de/bad-streichen)

\*Dieses Produkt ist eine „behandelte Ware“ nach EU-Verordnung 528/2012 (kein Biozid-Produkt) und enthält folgenden bioziden Wirkstoff: 2-Octyl-2H-isothiazol-3-on (CAS 26530-20-1)



### 1. Vorbereitung

Für Anstriche von Wänden und Decken im Innenbereich, die wie im Badezimmer oder in Waschräumen einer erhöhten Belastung durch Feuchtigkeit und Wasserdampf ausgesetzt sind, eignet sich

besonders unser toom Badweiß. Sein Filmschutz\* beugt einem Schimmelbefall zuverlässig vor. Außerdem ist toom Badweiß feuchtigkeitsregulierend und zeichnet sich durch eine extrastarke Deckkraft aus. Bevor du dein Badezimmer streichst, muss der Untergrund tragfähig, sauber, trocken und fettfrei sein. Lose Teile solltest du entfernen. Danach Leimfarben und kreadende Untergründe abwaschen sowie sandende und saugende Untergründe mit toom **Wand- und Deckengrundierung** verfestigen. Zum Abkleben verwendest du am besten hochwertiges Malerkrepp.



### 2. Verarbeitung

toom Badweiß kann gestrichen, gerollt und airless gespritzt werden, um dein Badezimmer zu gestalten. Ecken, Kanten und schwer zugängliche Stellen streichst du am

besten mit einem Flach- oder Heizkörperpinsel oder einer kleinen Rolle (10 cm) vor. Um sichtbare Ansätze zu vermeiden, solltest du zusammenhängende Flächen nass in nass ohne Unterbrechung und als Ganzes durcharbeiten. In den Arbeitspausen kannst du Pinsel und Rolle einfach mit Plastikfolie fest umwickeln. Nach der Verarbeitung des Produkts musst du nur noch die Arbeitsgeräte mit warmem Wasser reinigen.



### 3. Anstrich

Streiche zuerst Ecken und Kanten. Feuchte dann die toom Farbrolle leicht an, tauche sie zur Hälfte in Farbe und rolle sie sorgfältig ein. Jetzt arbeitest du dich im

„Kreuzgang“ vor: Zunächst 2-3 Bahnen gleichmäßig von oben nach unten aufrollen, anschließend die Farbe quer verteilen und zuletzt leicht von oben abrollen.

## RESPEKT

wer's selber macht

Nr 1: Anleitung Wände bearbeiten

Entdecke auch unsere Selbstermacher-Videos!



- **Richtig planen**  
Die Größe der Fläche und Neben
- **Wände verputzen**  
Mit Spachtel, Gipsband und Tipps vom Profi
- **Wände vorbereiten**  
Die Grundlage fürs Streichen und Tapezieren
- **Streichen**  
Die Malertrick erklärt, wie's perfekt wird
- **Tapezieren**  
Lange nicht so kompliziert, wie du denkst

toom!  
Respekt, wer's selber macht.

„Vom Profi lernen“ ist das Motto unserer Selbstermacher-Magazine.

Erfahre Schritt-für-Schritt, wie du am besten bei deinem Vorhaben loslegst, damit du saubere Ergebnisse erzielst. Die verständlichen Anleitungen werden von Profitipps und unseren Videos abgerundet.

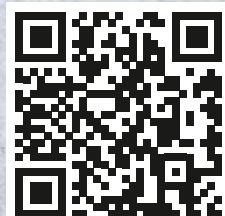

QR-Code scannen oder reinklicken unter [toom.de/selbstermacher-magazine](http://toom.de/selbstermacher-magazine)



Aus Alt mach Neu



**Fliesen-Lack**

ideal geeignet für die optische Erneuerung von Fliesen, einfache Renovierung gefliester Oberflächen, bildet eine wasserfeste Oberfläche, seidenmatt, weiß, 750 ml, Art.-Nr. 8211708 (1l=29,32) 21,99

**Clever gemacht.**

**Fliesenstreichen.**

Du möchtest auf Fliesen in deinem Badezimmer nicht verzichten? Dann kannst du diese auch durch einen Anstrich gestalten und so Alterserscheinungen überdecken.

Vor dem Streichen muss aber erst der Untergrund mit Fliesenreiniger gesäubert werden. Nur auf sauberem und fettfreiem Untergrund haftet der Fliesenlack. Armaturen, Steckdosen und Handtuchhalter sollten demontiert bzw. abgeklebt werden. Danach die Fliesen leicht anschleifen und den Schleifstaub sorgfältig entfernen. Jetzt grundieren und nach gründlicher Trocknung die Fliesen mit einer Rolle gleichmäßig lackieren.



# Wandfliesen

Steingut

## Wandfliese „Selektiv“ \*

ca. 10x10 cm  
**glänzend**, Art.-Nr. 2050637  
**matt**, Art.-Nr. 2050638  
 Karton (ca. 1,00 m<sup>2</sup>) **16,99**  
 m<sup>2</sup> **16,99**

„Selektiv“, glänzend

„Selektiv“, matt

## Wandfliese „Arktis“ \*

ca. 25x40 cm  
**glänzend**, Art.-Nr. 2050669  
**matt**, Art.-Nr. 2050613  
 Karton (ca. 1,20 m<sup>2</sup>) **16,79**  
 m<sup>2</sup> **13,99**

„Arktis“, glänzend

„Arktis“, matt

## Wandfliese „Jasmin“

ca. 25x40 cm  
**mattlüster**, Art.-Nr. 2150736  
**matt**, Art.-Nr. 2050639  
 Karton (1,00 m<sup>2</sup>) **14,99**  
 m<sup>2</sup> **14,99**

„Jasmin“, mattlüster

„Jasmin“, matt

## Wandfliese „ICE“

ca. 20x25 cm  
**glänzend**,  
 Art.-Nr. 2050649  
 Karton (1,50 m<sup>2</sup>) **11,99**  
 m<sup>2</sup> **7,99**  
**matt**, Art.-Nr. 2050569  
 Karton (1,50 m<sup>2</sup>) **11,99**  
 m<sup>2</sup> **7,99**  
**glänzend, gewellt**,  
 Art.-Nr. 2050654  
 Karton (1,50 m<sup>2</sup>) **13,49**  
 m<sup>2</sup> **8,99**

„ICE“, glänzend

„ICE“, matt

„ICE“, gewellt

„ICE“, glänzend

„ICE“, matt

ca. 25x33 cm \*  
**glänzend**, Art.-Nr. 2050640  
 Karton (ca. 1,40 m<sup>2</sup>) **12,59**  
 m<sup>2</sup> **8,99**  
**matt**, Art.-Nr. 2050755  
 Karton (ca. 1,40 m<sup>2</sup>) **16,79**  
 m<sup>2</sup> **11,99**

## Wandfliese „JNA“ \*

ca. 15x15 cm  
**glänzend**, Art.-Nr. 2050408  
**matt**, Art.-Nr. 2050409  
 Karton (ca. 1,00 m<sup>2</sup>) **9,99**  
 m<sup>2</sup> **9,99**

„JNA“, glänzend

„JNA“, matt

„JNA“, glänzend

ca. 25x50 cm \*  
**glänzend**,  
 Art.-Nr. 2050663  
 Karton (ca. 1,75 m<sup>2</sup>) **34,98**  
 m<sup>2</sup> **19,99**

## Wandfliese „Xena“

ca. 30x60 cm  
**glänzend**, Art.-Nr. 2050239  
**matt**, Art.-Nr. 2050232  
 Karton (1,44 m<sup>2</sup>) **14,39**  
 m<sup>2</sup> **9,99**

„Xena“, glänzend

„Xena“, matt

„Look Concret“, strukturiert

„Sina“, strukturiert

## Wandfliese „Look Concret“

ca. 30x60 cm  
**matt, strukturiert**,  
 Art.-Nr. 2050447  
 Karton (1,08 m<sup>2</sup>) **20,51**  
 m<sup>2</sup> **18,99**

leichtes Streifen Dekor

## Wandfliese „Sina“

ca. 30x60 cm  
**matt, strukturiert**,  
 Art.-Nr. 2050787  
 Karton (1,26 m<sup>2</sup>) **21,41**  
 m<sup>2</sup> **16,99**

## Wandfliese „White glossy“ \*

ca. 30x90 cm  
**glänzend**, Art.-Nr. 2050618  
**matt**, Art.-Nr. 2050619  
 Karton (ca. 1,08 m<sup>2</sup>) **17,27**  
 m<sup>2</sup> **15,99**

„White glossy“, glänzend

„White glossy“, matt

Weitere Fliesen findest du unter

[toom.de/fliesen](http://toom.de/fliesen)





## Wandfliese „Metrotiles“ \*

Steingut, ca. 10x20 cm

**weiß, glänzend,**  
Karton (0,80 m<sup>2</sup>)  
m<sup>2</sup>  
Art.-Nr. 2050229

**11,99**  
**14,99**

**schwarz, glänzend,**  
Karton (0,80 m<sup>2</sup>)  
m<sup>2</sup>  
Art.-Nr. 2050230

**13,59**  
**16,99**



## Wandfliese „Velvet“

Steingut, matte Oberfläche, leichte Struktur,  
ca. 30x60 cm

**beige, matt,**  
Karton (1,25 m<sup>2</sup>)  
m<sup>2</sup>  
Art.-Nr. 2151136

**21,24**  
**16,99**

**grau, matt,**  
Karton (1,25 m<sup>2</sup>)  
m<sup>2</sup>  
Art.-Nr. 2050416

**21,24**  
**16,99**

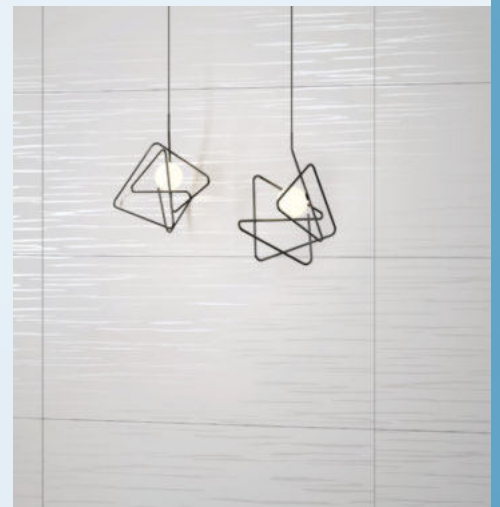

### Wandfliese „Parel“

Steingut, rektifiziert, white, Lüsteroptik,  
ca. 30x60 cm  
Karton (1,44 m<sup>2</sup>)  
m<sup>2</sup>  
Art.-Nr. 2050448

**20,15**  
**13,99**

### Wandfliese „Wave“

Steingut, rektifiziert, white, glänzend, gewellte  
Oberfläche, ca. 30x60 cm  
Karton (1,44 m<sup>2</sup>)  
m<sup>2</sup>  
Art.-Nr. 2050603

**20,15**  
**13,99**

### Wandfliese „Appeal“

Steingut, rektifiziert, white, matt und glänzend,  
ca. 30x60 cm  
Karton (1,44 m<sup>2</sup>)  
m<sup>2</sup>  
Art.-Nr. 2050612

**20,15**  
**13,99**



Abgabe nur kartonweise \*Lieferzeit ca. 2-3 Wochen (Abholpreise)



## Boden- & Wandfliese „Primavera“ & „Laurent“

Feinsteinzeug,  
ca. 18,6x18,6 cm **St. 0,99**



„Primavera“ Uni Beige  
Art.-Nr. 2152081

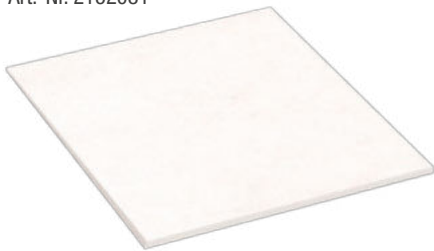

„Primavera“ Uni Blue  
Art.-Nr. 2152083

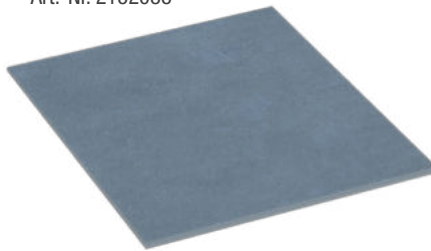

„Primavera“ Uni Azure  
Art.-Nr. 2152082



„Laurent“ Dekor-Mix 1  
Art.-Nr. 2152080



„Laurent“ Uni Anthracite  
Art.-Nr. 2152088



„Primavera“ Dekor-Mix 1  
Art.-Nr. 2152084

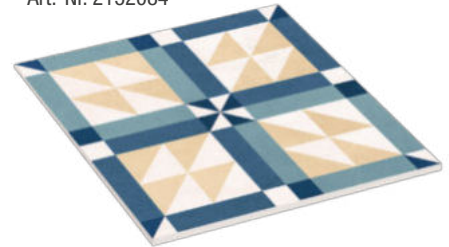

„Primavera“ Dekor-Mix 2  
Art.-Nr. 2152085



„Primavera“ Dekor-Mix 3  
Art.-Nr. 2152086



„Primavera“ Dekor-Mix 4  
Art.-Nr. 2152087





## Boden- & Wandfliese „Vintage“ \*

Feinsteinzeug, ca. 20 x 20 cm  
Karton (1,52 m<sup>2</sup>)  
m<sup>2</sup>

42,54  
27,99



**ottagono**,  
Art.-Nr. 2151190

**rosa**,  
Art.-Nr. 2151191

**stella**,  
Art.-Nr. 2151188

**cubo**,  
Art.-Nr. 2151189

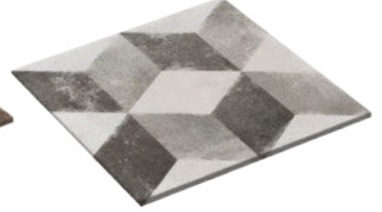
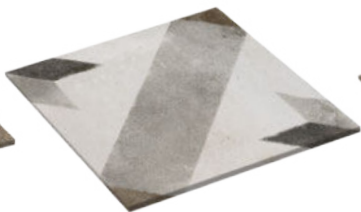
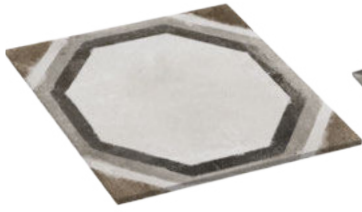

## Boden- & Wandfliese „Retro“

Feinsteinzeug,  
ca. 22,5 x 22,5 cm

St. 1,29



**Bolonia Gris\***  
Art.-Nr. 2151201

**Cosenza Gris\***  
Art.-Nr. 2151202

**Genova Marron Centro**  
Art.-Nr. 2151203

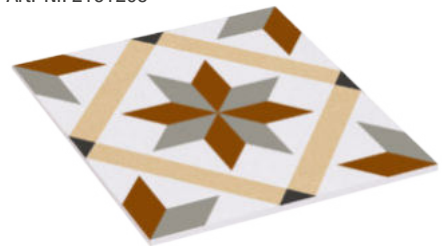

**Verde Hidra 1027**  
Art.-Nr. 2151204

**Azul Hidra**  
Art.-Nr. 2151205

**Verde Hidra 1033**  
Art.-Nr. 2151206



„stella“

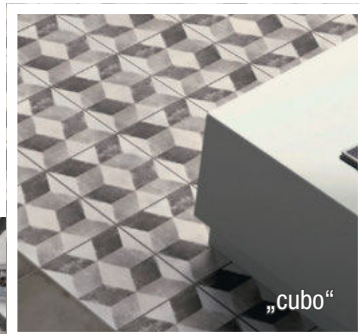

„cubo“



„rosa“

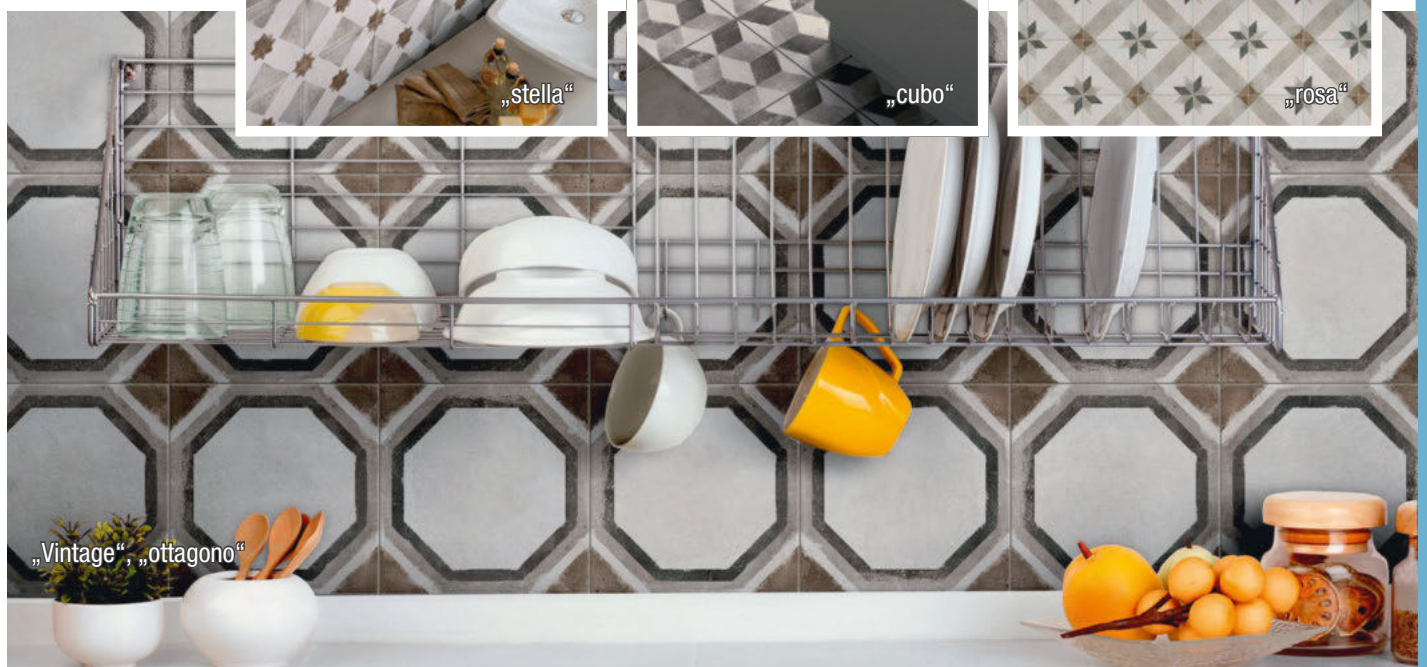

„Vintage“, „ottagono“





# Verlegehinweise

## Verlegehinweise für selbstklebendes Mosaik

Selbstklebendes Mosaik ist zur Anwendung an der Wand und nur im Innenbereich geeignet. Die Mosaikmatten lassen sich problemlos auf Wunschmaß zuschneiden und mit nur wenigen Handgriffen sauber verkleben. Bei vielen Modellen ist ein Verfugen nicht nötig. Mit selbstklebenden Mosaiken setzt du wunderschöne Akzente und verleihst deinen Räumen einen ganz besonderen Look. Selbstklebende Mosaiksteine sind nicht geeignet zur Verklebung in Duschen und Nassbereichen, die großen Wassermengen ausgesetzt sind, sowie im Außenbereich.

### So gelingt dein Wandprojekt!

#### Schritt 1



Bereite die Wand entsprechend vor. Sie muss trocken, glatt, planeben und staubfrei sein. Auf unebenen Wänden ist eine Haftung nicht gewährleistet. Unebene Flächen bitte spachteln und nach ca. 24 Stunden schleifen, anschließend den Schleifstaub absaugen.

#### Schritt 2

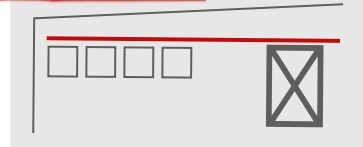

Bei ungeraden Wänden zeichne eine gerade Linie am höchsten Verlegepunkt der Wand und bringe die erste Reihe Mosaik entlang der Linie an.

#### Schritt 3



Fülle eine Sprühflasche mit Wasser und füge 1-2 Teelöffel Flüssigseife hinzu.

#### Schritt 4



Lege die Mosaikmatte mit der Vorderseite nach unten auf eine Arbeitsfläche und entferne die Schutzfolie von der Rückseite der Mosaikmatte.

#### Schritt 5

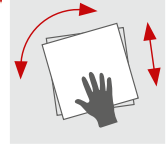

Sprühe eine geringe Menge Seifenlauge auf die komplette Klebefläche. Beim Anbringen der Mosaikmatte an die Wand hast du somit einige Sekunden Zeit, die Matte auszurichten, bevor sie dauerhaft klebt. Die ideale Verlegetemperatur liegt bei ca. 20 °C.

#### Schritt 6

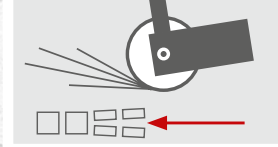
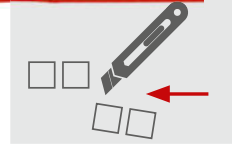

Vor der Verlegung an Kanten oder Ecken kannst du die Mosaiksteine mit einem Universalmesser, einer Schneidezange, Stichsäge oder Gehrungssäge zuschneiden. Wir empfehlen dir die Verwendung eines Universalmessers für den Zuschnitt zwischen den Mosaiksteinen. Um aber die Mosaiksteine zu schneiden, benutze bitte einen Trennschleifer. Hierzu markiere den Schnitt mit einer geraden Linie auf der rückseitigen Schutzfolie, bevor du die Mosaiksteine schneidest. Stelle sicher, dass das zugeschnittene Mosaik passt, bevor du die Schutzfolie entfernst und das Mosaik wie oben beschrieben dauerhaft verklebst. Falsch geklebte, wieder entfernte Mosaikmatten sind nicht mehr verwendbar und müssen ersetzt werden.

#### Schritt 7



Bei vielen Modellen ist kein Verfugen nötig. Mosaiksteine mit Fugenanteil müssen dagegen mit Sandmörtel oder speziell dafür vorgesehenem Fugenmörtel eingefügt werden.

**Wichtig**  
Mosaikfliesenmatten können meist direkt über Absätze und Kanten gelegt werden. In manchen Fällen hilft dir eine sogenannte Fliesenschiene (oder ein Fliesenkantenprofil), um einen saubereren Abschluss zu erzielen. Diese wird in der Regel gleichzeitig mit den Mosaikfliesen auf dem Fliesenkleber angebracht.

Passende selbstklebende Mosaiksteine findest du hier.



# Mosaikfliesen aus Naturstein und Glas

ca. 30x30 cm

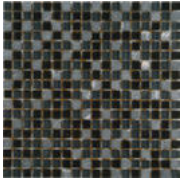

„Tabriz“,  
schwarz-grau  
Art.-Nr. 2203762

St. 11,99

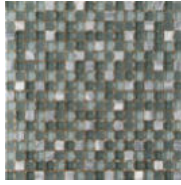

„Hawaii“, grau  
Art.-Nr. 2204224

St. 11,99

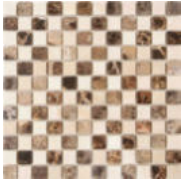

„Zypern“  
Art.-Nr. 2204290

St. 11,99

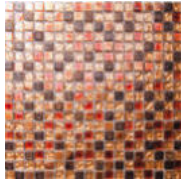

„Toronto“,  
goldfarben  
Art.-Nr. 2200072

St. 12,99

Mosaik „Zypern“

Weitere Mosaik findest du unter

[toom.de/mosaik](http://toom.de/mosaik)



## Mosaikfliesen aus Naturstein



Bruchmosaik,  
cream  
ca. 30x30 cm,  
Art.-Nr. 2200124

St. 4,99



Bruchmosaik,  
rosso-cream  
ca. 30x30 cm,  
Art.-Nr. 2203751

St. 5,99



„Toskana“,  
Mix, beige  
ca. 30,5x30,5 cm,  
Art.-Nr. 2200049

St. 7,99



„Nero“,  
Mix, grau  
ca. 30,5x30,5 cm,  
Art.-Nr. 2200048

St. 7,99



„Peb“,  
black-beige  
Bruchmix,  
ca. 29x29 cm,  
Art.-Nr. 2150760

St. 5,99

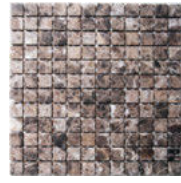

„Emperador“,  
marron  
ca. 30x30 cm,  
Art.-Nr. 2150699

St. 8,99

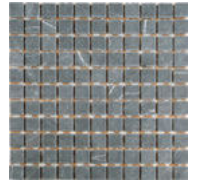

„Nero“,  
marquina  
ca. 30x30 cm,  
Art.-Nr. 2203916

St. 8,99

## Mosaikfliesen aus Feinsteinzeug\*\*

Feinsteinzeug  
ca. 30x30 cm



„Kesme“, beige  
Art.-Nr. 2137938

St. 7,99



„Kesme“, black  
Art.-Nr. 2203388

St. 6,99



„Vermont“,  
hellbeige  
Art.-Nr. 2204279

St. 6,99

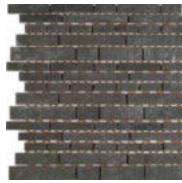

„Vermont“,  
dunkelgrau  
Art.-Nr. 2204280

St. 6,99

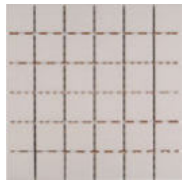

„Uni“, ivory\*\*  
Art.-Nr. 2200119

St. 3,49



„Color dot“,  
zementgrau\*\*  
Art.-Nr. 2151795

St. 3,49



„Color dot“,  
anthrazit\*\*  
Art.-Nr. 2200117

St. 3,49

## Selbstklebendes Mosaik

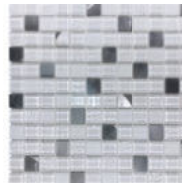

„Easyglue“,  
Glas, Alu, weiß  
ca. 30x30 cm,  
Art.-Nr. 2050462

St. 4,99



„Easyglue“,  
Alu, kupferfarben,  
matt  
ca. 30,5x30,5 cm,  
Art.-Nr. 2050459

St. 4,99



„Easyglue“,  
Hexagon  
ca. 29x28 cm,  
Art.-Nr. 2050461

St. 4,99



„Easyglue“,  
Alu-Stäbchen  
ca. 30,5x30,5 cm,  
Art.-Nr. 2050460

St. 4,99



„Easyglue“, Glas,  
Stein, beige-braun  
ca. 30,5x30,5 cm,  
Art.-Nr. 2050457

St. 4,99

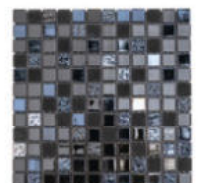

„Easyglue“, Glas,  
schwarz-blau  
ca. 30x30 cm,  
Art.-Nr. 2050458

St. 4,99

Abgabe nur kartonweise \*\*Lieferzeit ca. 2 Wochen (Abholpreise)



# Service rund um die Fliese

## Fliesen verlegen lassen



### Wandfliesen verlegen \*

- Wir verlegen fachgerecht
- Gerade Verlegung
- Im Dünnbettverfahren, inklusive Bordüren und Dekoren
- Fliesen bis zu einer Größe von 30x30 cm
- Komplette Verfugung
- Ab einer Fläche von 10 m<sup>2</sup>
- Besenreine Endreinigung
- Entsorgung der Verpackungsmaterialien

### Voraussetzungen

- Montagefähiger Untergrund
- Verlegung im Innenbereich

### Optional (gegen Aufpreis)

- Verlegung von Flächen kleiner als 10 m<sup>2</sup>
- Diagonale Verlegung
- Verlegung größerer Fliesenformate

ab **63,-**



### Bodenfliesen / Feinsteinzeug verlegen \*

- Wir verlegen fachgerecht
- Gerade Verlegung
- Im Dünnbettverfahren, inklusive Bordüren und Dekoren
- Fliesen bis zu einer Größe von 30x30 cm
- Komplette Verfugung
- Ab einer Fläche von 10 m<sup>2</sup>
- Besenreine Endreinigung
- Entsorgung der Verpackungsmaterialien

### Voraussetzungen

- Montagefähiger Untergrund
- Verlegung im Innenbereich

### Optional (gegen Aufpreis)

- Verlegung von Flächen kleiner als 10 m<sup>2</sup>
- Diagonale Verlegung
- Verlegung größerer Fliesenformate

ab **59,-**

## Fliesen schneiden lassen



### Sockel-Zuschnitt \*/\*\*

- Passend zu deiner Bodenfliese
- Höhe 7 cm

gerundet, unbehandelt, matt

st. **8,49**

gerundet, matt / glänzend \*\*\* lackiert

st. **9,99**



### Stufen-Zuschnitt \*/\*\*

- Gerundete Kanten
- Antirutsch-Rillen

lfm **29,99**

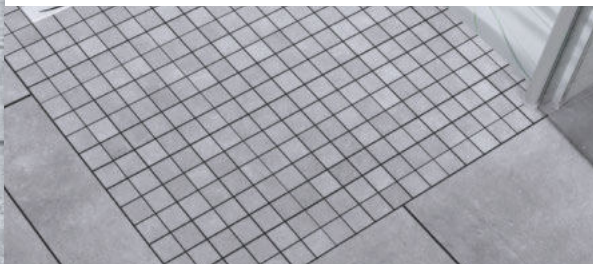

### Mosaik-Zuschnitt \*/\*\*

- Ideal kombinierbar mit deiner Wunschfliese
- Mosaikmatten 30x30 cm mit Mosaiksteinen 5x5 cm
- Kann aus fast jeder Fliese gefertigt werden

Art.-Nr. 2150799

st. **16,99**



# Die toom Selbermacher-Magazine

Vom Profi lernen,  
wie's richtig geht!

Viele Schritt-  
für-Schritt-Videos  
auf YouTube



## Unsere Tipps für Selbermacher:

Du möchtest dein Zuhause auf Vordermann bringen? Wir unterstützen dich mit unseren Anleitungen Schritt für Schritt! Laminat endlich neu verlegen? Wände tapezieren oder die alten Fliesen im Bad entfernen? Mit unseren Tipps & Tricks schaffst du jedes Vorhaben. Auf YouTube findest du außerdem spannende und hilfreiche Erklärvideos. Werde jetzt zum Super-Heimwerker unter [toom.de/selbermacher-magazine](https://toom.de/selbermacher-magazine)

oder einfach den  
QR-Code scannen

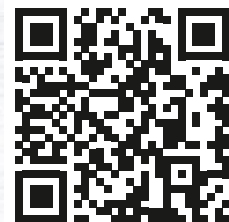

### Mietgeräteservice

- Stunden- oder tageweise Vermietung von Profigeräten
- Weitere Informationen zu Mietpreisen und Konditionen findest du unter [toom.de/mgs](https://toom.de/mgs)

Alles zum Mietgeräteservice findest du unter

[toom.de/mgs](https://toom.de/mgs)





# Küchen- Style!

*Brutzeln, backen, kochen oder mixen – die Küche ist nicht nur ein Ort der Zubereitung. Hier werden Küchengeräte und Vorräte verstaut, wird gesellig beisammen gegessen und es werden Rezepte ausprobiert. Damit deine neue Küche diesen Bedürfnissen gerecht wird, helfen wir dir mit unseren verschiedenen Küchenkombinationen, aus denen du auswählen kannst. Wir unterstützen dich gern bei Auswahl und Zusammenstellung.*



# Küche & Zubehör

Küchenkombinationen	158	Armaturen	176
Programmübersicht	164	Dunstabzugshauben	180
Einbaugeräte	165	Miniküche	181
Küchenschränke & Zubehör	167	Müllbeutel	183
Dekorativer Wandbelag	173	Abfallsammler	184
Küchenspülen	174		

**toom**   
*Respekt, wer's selber macht.*

## Plane deine Küche

# Ein Küchentraum!

Eine moderne Küche ist heute wohnlich und funktional zugleich. Bevor du jedoch beginnst, deine Ideen umzusetzen, solltest du dir einige grundlegende Fragen zu Größe und Funktion deiner zukünftigen Küche stellen. Soll es ein Umbau oder eine komplette Renovierung werden? Möchtest du eine offene oder

separate Küche und welche Küchengeräte sollen darin installiert werden? Damit du von Anfang an gut planen und kalkulieren kannst, haben wir dir die wichtigsten Fragen und Tipps zum Küchenumbau einmal zusammengefasst. Du findest sie unter

[toom.de/kueche](https://toom.de/kueche)



## Küchenblock „Zamora214“\*

2751ETC-9 TM2751ICT9, Breite 270 cm, inkl. Elektrogeräte, Kühlschrank „KSGF88F“, Backofen „HSCIX“ EEK A (Spektrum A+++ bis D), Dunstabzugshaube „DU60IL“ EEK B (Spektrum A++ bis E).

Weitere Informationen zur Programmausführung und optionalen Geräteauswahl findest du auf Seite 164 - 165.

Programm	Art.-Nr.
FAR0220	5610229
NEAPEL257	7780524
OSLO214	5610270
VIGO156	5610280
ZAMORA214	7780523
ZAMORA214/ NEAPEL257	7780522



## Küchenblock „Neapel257“ \*

2742ICT-9TM2742ICT9, Breite 270 cm, inkl. Elektrogeräte, Kühlschrank „KSGF88F“, Backofen „HSCIX“ EEK A (Spektrum A+++ bis D), Dunstabzugshaube „DU60IL“ EEK B (Spektrum A++ bis E), Geschirrspüler „GST60IXE“.

Weitere Informationen zur Programmausführung und optionalen Geräteauswahl findest du auf Seite 164 - 165.

Programm	Art.-Nr.
FARO220	5610228
NEAPEL257	7780527
OSLO214	5610269
VIG0156	5610247
ZAMORA214	7780526
ZAMORA214/ NEAPEL257	7780525



## Küchenblock „Vigo156“ \*

3051ETC-9, Breite 300 cm, inkl. Elektrogeräte, Kühlschrank „KSGF88F“, Backofen „HSCIX“ EEK A (Spektrum A+++ bis D), Dunstabzugshaube „DU60IL“ EEK B (Spektrum A++ bis E) und Apothekerschrank.

Weitere Informationen zur Programmausführung und optionalen Geräteauswahl findest du auf Seite 164 - 165.

Programm	Art.-Nr.
FARO220	5610257
NEAPEL257	5610239
OSLO214	5610276
VIG0156	5610284
ZAMORA214	5610292



## Küchenblock „Oslo214“ \*

3042ETC-9, Breite 300 cm, inkl. Elektrogeräte, Kühlschrank „KSGF88F“, Backofen „HSCIX“ EEK A (Spektrum A+++ bis D), Dunstabzugshaube „DU60IL“ EEK B (Spektrum A++ bis E), Geschirrspüler „GST60IXE“ und Apothekerschrank.

Weitere Informationen zur Programmausführung und optionalen Geräteauswahl findest du auf Seite 164 - 165.

Programm	Art.-Nr.
FARO220	5610235
NEAPEL257	5610263
OSLO214	5610245
VIG0156	5610249
ZAMORA214	5610291



\*Die aktuellen Preise erfrage bitte in deinem toom Baumarkt.



## Küchenblock „Zamora214“ \*

3011ETC-9, Breite 300 cm, inkl. Elektrogeräte, Kühlschrank „KSGF88F“, Backofen „HSCIX“ EEK A (Spektrum A+++ bis D), Dunstabzugshaube „DU60IL“ EEK B (Spektrum A++ bis E) und Apothekerschrank. Weitere Informationen zur Programmausführung und optionalen Geräteauswahl findest du auf Seite 164 - 165.

Programm	FAR0220	NEAPEL257	OSLO214	VIGO156	ZAMORA214
Art.-Nr.	5610234	5610262	5610244	5610283	5610252



## Küchenblock „Vigo156“ \*

2711ETC-9, Breite 270 cm, inkl. Elektrogeräte, Kühlschrank „KSGF88F“, Backofen „HSCIX“ EEK A (Spektrum A+++ bis D), Dunstabzugshaube „DU60IL“ EEK B (Spektrum A++ bis E). Weitere Informationen zur Programmausführung und optionalen Geräteauswahl findest du auf Seite 164 - 165.

Programm	Art.-Nr.
FAR0220	5610227
NEAPEL257	5610237
OSLO214	5610267
VIGO156	5610279
ZAMORA214	5610288

## Küchenblock „Oslo214“ \*

2702ETC-9, Breite 270 cm, inkl. Elektrogeräte, Kühlschrank „KSGF88F“, Backofen „HSCIX“ EEK A (Spektrum A+++ bis D), Dunstabzugshaube „DU60IL“ EEK B (Spektrum A++ bis E), Geschirrspüler „GST60IXE“.

Weitere Informationen zur Programmausführung und optionalen Geräteauswahl findest du auf Seite 164 - 165.

Programm	Art.-Nr.
FAR0220	5610226
NEAPEL257	5610259
OSLO214	5610240
VIGO156	5610278
ZAMORA214	5610287

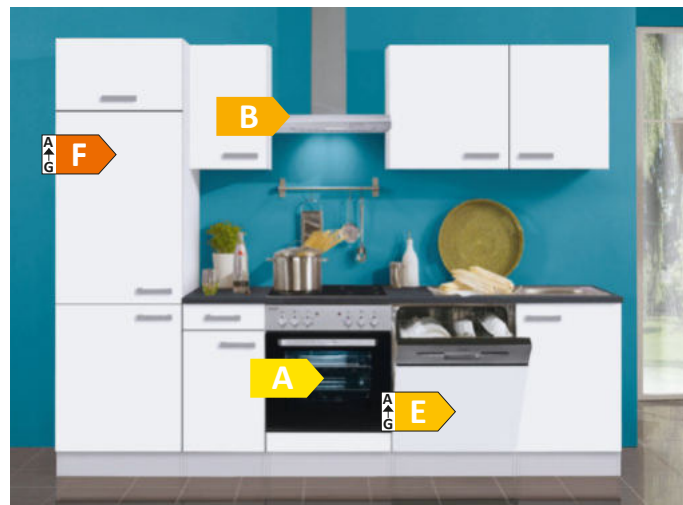



## Küchenblock „Neapel257“ \*

2731EC-9TM2731EC-9, Breite 270 cm, inkl. Elektrogeräte, Kühlschrank „KSGF144F“, Backofen „HSCIX“ EEK A (Spektrum A+++ bis D), Dunstabzugshaube „DU60IL“ EEK B (Spektrum A++ bis E). Weitere Informationen zur Programmausführung und optionalen Geräteauswahl findest du auf Seite 164 - 165.

Programm	Art.-Nr.
FARO220	7780461
NEAPEL257	7780464
OSLO214	5610241
VIGO156	7780369
ZAMORA214	7780521



## Küchenblock „Zamora214“ \*

2722EC-9 TM2722EC-9, Breite 270 cm, inkl. Elektrogeräte, Kühlschrank „KSGF144F“, Backofen „HSCIX“ EEK A (Spektrum A+++ bis D), Dunstabzugshaube „DU60IL“ EEK B (Spektrum A++ bis E), Geschirrspüler „GST60IXE“. Weitere Informationen zur Programmausführung und optionalen Geräteauswahl findest du auf Seite 164 - 165.

Programm	Art.-Nr.
FARO220	7780495
NEAPEL257	7780499
OSLO214	5610268
VIGO156	7780373
ZAMORA214	7780501



## Küchenblock „Faro220“ \*

3002ETC-9, Breite 300 cm, inkl. Elektrogeräte, Kühlschrank „KSGF88F“, Backofen „HSCIX“ EEK A (Spektrum A+++ bis D), Dunstabzugshaube „DU60IL“ EEK B (Spektrum A++ bis E), Geschirrspüler „GST60IXE“ und Apothekerschrank. Weitere Informationen zur Programmausführung und optionalen Geräteauswahl findest du auf Seite 164 - 165.

Programm	Art.-Nr.
FARO220	5610233
NEAPEL257	5610238
OSLO214	5610272
VIGO156	5610282
ZAMORA214	5610290



\*Die aktuellen Preise erfrage bitte in deinem toom Baumarkt.



## Küchenblock „Faro220“ \*

2773ETCS-9, Breite 270 cm, inkl. Elektrogeräte, Kühlschrank „KSGF88F“, Backofen „BAIX“ EEK A (Spektrum A+++ bis D), Dunstabzugshaube „DKS60S“ EEK B (Spektrum A+++ bis D). Weitere Informationen zur Programmausführung und optionalen Geräteauswahl findest du auf Seite 164 - 165.

Programm	Art.-Nr.
FARO220	5610232
NEAPEL257	5610261
OSLO214	5610271
VIGO156	5610248
ZAMORA214	5610289



## Küchenblock „Faro220“ \*

3031EC-9 TM3031EC-9, Breite 300 cm, inkl. Elektrogeräte, Kühlschrank „KSGF144“, Backofen „HSCIX“ EEK A (Spektrum A+++ bis D), Dunstabzugshaube „DU60IL“ EEK B (Spektrum A++ bis E) und Apothekerschrank. Weitere Informationen zur Programmausführung und optionalen Geräteauswahl findest du auf Seite 164 - 165.

Programm	Art.-Nr.
FARO220	7780478
NEAPEL257	7780481
OSLO214	5610274
VIGO156	7780371
ZAMORA214	7780483



## Küchenblock „Vigo156“ \*

3022EC-9 TM3022EC-9, Breite 300 cm, inkl. Elektrogeräte, Kühlschrank „KSGF144F“, Backofen „HSCIX“ EEK A (Spektrum A+++ bis D), Dunstabzugshaube „DU60IL“ EEK B (Spektrum A++ bis E), Geschirrspüler „GST60IXE“ und Apothekerschrank. Weitere Informationen zur Programmausführung und optionalen Geräteauswahl findest du auf Seite 164 - 165.

Programm	Art.-Nr.
FARO220	7780514
NEAPEL257	7780517
OSLO214	5610273
VIGO156	7780375
ZAMORA214	7780519





## Küchenblock „Oslo214“\*

2764ETCS-9, Breite 270 cm, inkl. Elektrogeräte, Kühlschrank „KSGF88F“, Backofen „BAIX“ EEK A (Spektrum A+++ bis D), Dunstabzugshaube „DK60S“ EEK B (Spektrum A+++ bis D), Geschirrspüler „GST60IXE“.  
 Weitere Informationen zur Programmausführung und optionalen Geräteauswahl findest du auf Seite 164 - 165.

Programm	Art.-Nr.
FAR0220	5610230
NEAPEL257	5610260
OSLO214	5610243
VIG0156	5610281
ZAMORA214	5610251

## Küchenblock „Vigo156“\*

3064ETCS-9, Breite 300 cm, inkl. Elektrogeräte, Kühlschrank „KSGF88F“, Backofen „BAIX“ EEK A (Spektrum A+++ bis D), Dunstabzugshaube „DK60S“ EEK B (Spektrum A+++ bis D), Geschirrspüler „GST60IXE“ und Apothekerschrank.  
 Weitere Informationen zur Programmausführung und optionalen Geräteauswahl findest du auf Seite 164 - 165.

Programm	Art.-Nr.
FAR0220	5610236
NEAPEL257	5610265
OSLO214	5610277
VIG0156	5610285
ZAMORA214	5610254



## Küchenblock „Neapel257“\*

3073ETCS-9, Breite 300 cm, inkl. Elektrogeräte, Kühlschrank „KSGF88F“, Backofen „BAIX“ EEK A (Spektrum A+++ bis D), Dunstabzugshaube „DK60S“ EEK B (Spektrum A+++ bis D) und Apothekerschrank.  
 Weitere Informationen zur Programmausführung und optionalen Geräteauswahl findest du auf Seite 164 - 165.

Programm	Art.-Nr.
FAR0220	5610258
NEAPEL257	5610266
OSLO214	5610246
VIG0156	5610250
ZAMORA214	5610293

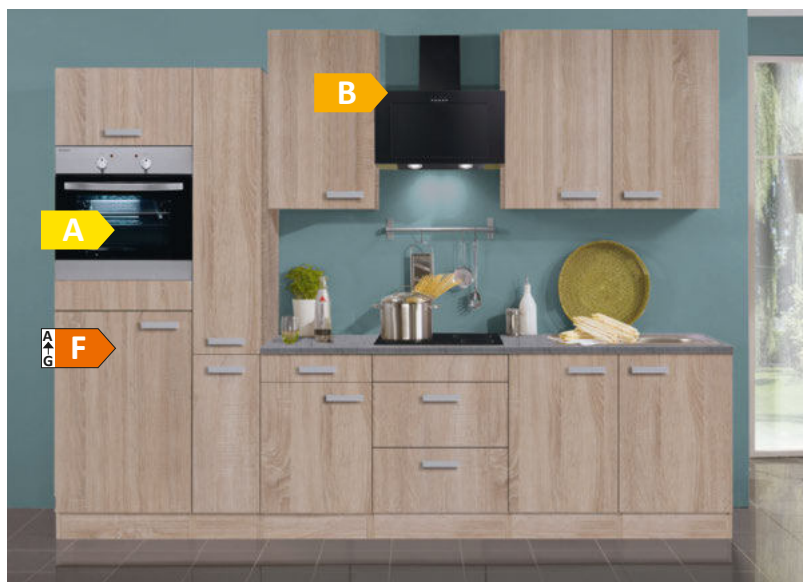

\*Die aktuellen Preise erfrage bitte in deinem toom Baumarkt.

## FAR0220

Front



anthrazit

Arbeitsplatte



Nachbildung Akazie

Korpus



Nachbildung Akazie

Griff



495 Zamak,  
Nickeloptik, gebürstet

## NEAPEL257

Front



Nachbildung Eiche,  
hell, sägerau

Arbeitsplatte

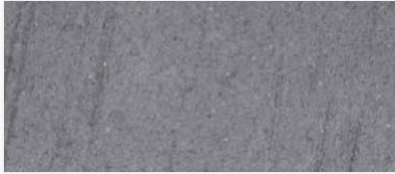

Nachbildung Basalt

Korpus



Nachbildung Eiche, hell, sägerau

Griff



418 Kunststoff,  
Aluoptik

## OSLO214

Front



Feinstruktur, weiß

Arbeitsplatte

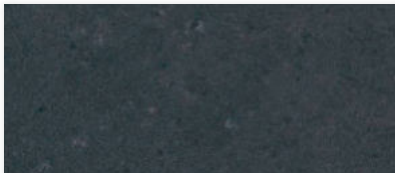

anthrazit

Korpus

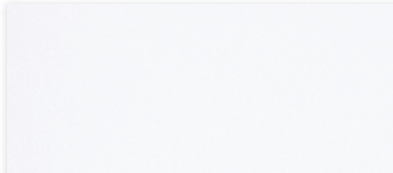

weiß

Griff



418 Kunststoff,  
Aluoptik

## VIGO156

Front



Pinie-Fantasie,  
nougatfarben

Arbeitsplatte

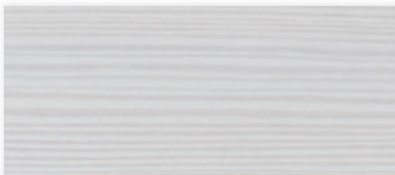

Pinie-Fantasie, champagnerfarben

Korpus

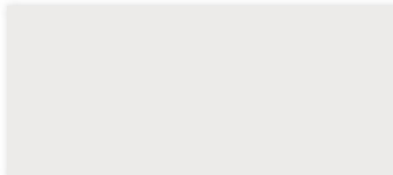

champagnerfarben

Griff



495 Zamak,  
Nickeloptik, gebürstet

## ZAMORA214

Front



Feinstruktur, weiß

Arbeitsplatte



Nachbildung Eiche, hell, sägerau

Korpus



Nachbildung Eiche, hell, sägerau

Griff



418 Kunststoff, Aluoptik





# Abzugshauben

„DU60IL“ ***	Funktionen	„KITIL“	Funktionen	Block
 <p><b>B</b></p>	<p>Abluftleistung 136 m³/h Geräuschpegel 66 dB Motorleistung 40 W Leistungsaufnahme 68 W Fettabscheidegrad C Fluiddynamische EEK* F Energieverbrauch/Jahr Ø 45 kWh EEK* B Spektrum A++ bis E Spannung/Frequenz 220-240 V/50 Hz</p>		-	<p>2751ETC-9 2742ICT-9 3051ETC-9 3042ETC-9 2711ETC-9 2702ETC-9 3011ETC-9 3002ETC-9 2731EC-9 2722EC-9 3031EC-9 3022EC-9</p>
<p><b>Unterbau-Dunstabzugshaube,</b> autark, Edelstahl, ca. 60,0x10,0x47,0 cm (BxHxT)</p>		<p><b>Dunstabzugsschacht zur Haube „DU60IL“,</b> rechteckig, mit abgerundeten Kanten, ca. 20,0x40,0 - 80,0x15,5 cm (BxHxT)</p>		

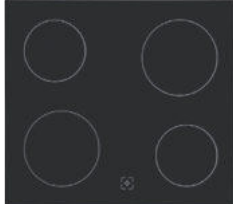
# Elektrogeräte-Set \*\*

„#SCIX“	Funktionen	„#SCIX“	Funktionen	Block
 <p><b>A</b></p>	<p>Oberhitze 900 W Unterhitze 1.300 W Ober- / Unterhitze 2.200 W Backofen-Volumen 62 l EEK* A Spektrum A+++ bis D</p>		<p>2 Kochzonen Ø 145 mm – 1.200 W 2 Kochzonen Ø 180 mm – 1.800 W</p>	<p>2751ETC-9 2742ICT-9 3051ETC-9 3042ETC-9 2711ETC-9 2702ETC-9 3011ETC-9 3002ETC-9 2731EC-9 2722EC-9 3031EC-9 3022EC-9</p>
<p><b>Einbauherd,</b> Edelstahl, ca. 59,5x59,5x53,0 cm (BxHxT)</p>		<p><b>Glaskeramikkochfeld,</b> rahmenlos, ca. 59,0x5,0x52,0 cm (BxHxT)</p>		
<p><b>Einbauherd + Glaskeramikkochfeld,</b> Spannung, Frequenz 230-400 V, 50 Hz, Energieverbrauch 0,79 kWh <b>Anschlusswert 8,2 kW, Set-Gewicht 37,8 kg (34,2 kg netto)</b></p>				

„BAIX“	Funktionen	„CFA60“	Funktionen	Block
 <p><b>A</b></p>	<p>Auftauen, Ober- / Unterhitze, Ober- / Unterhitze Umluft, Grill, Grill und Umluft, Backofen-Volumen 58 l Energieverbrauch 0,82 kWh Stromversorgung 230 V EEK* A Spektrum A+++ bis D</p>		<p>2 Kochzonen Ø 145 mm 2 Kochzonen Ø 180 mm Stromversorgung 230 / 400 V 3 N Anschlusswert 6 kW</p>	<p>2773ETCS-9 2764ETCS-9 3073ETCS-9 3064ETCS-9</p>
<p><b>Einbaubackofen,</b> autark, Edelstahl, ca. 59,5x59,5x53,0 cm (BxHxT)</p>		<p><b>Glaskeramikkochfeld,</b> autark, rahmenlos, ca. 59,0x4,6x52,0 cm (BxHxT)</p>		

## 0%-Finanzierung

- Einfach und bequem finanzieren.
- Ab einem Einkaufswert von 199 €
  - Laufzeiten wählbar zwischen 10 und 24 Monaten
  - Ohne Anzahlung, ohne Zusatzkosten, direkt im Markt abschließen

Alles zum Service  
Finanzierung findest du unter

**toom.de/garantien**

0,00 % effektiver Jahreszins bei einer Vertragslaufzeit zwischen 10 und 24 Monaten. Ab einer Finanzierungssumme von 199 €. Monatliche Mindestrate 10 €. Vermittlung erfolgt ausschließlich für unseren Finanzierungspartner TARGOBANK AG, Kasernenstraße 10, 40213 Düsseldorf.

„DKS60S“ ****	Funktionen	Block
 <p><b>B</b></p>	<p>Abluftleistung max. 347 m³/h Geräuschpegel 64 dB Spannung/Frequenz 220-240 V/50 Hz Motorleistung 65 W Leistungsaufnahme 68 W Beleuchtungseffizienz/ -klasse 49,40/A Fettabscheidegrad D Fluiddynamische EEK* D Energieverbrauch/Jahr Ø 30 kWh EEK* B Spektrum A+++ bis D</p>	<p>2773ETCS-9 2764ETCS-9 3073ETCS-9 3064ETCS-9</p>
<p><b>Schräghaube,</b> schwarz, ca. 59,5x101,1x30,1 cm (BxHxT)</p>		

\*Energieeffizienzklasse



\*\*Vorbehaltlich technischer Änderungen, Aussehen oder Modellpflege

\*\*\*Der für diesen Artikel benötigte Aktivkohlefilter ist nicht im Lieferumfang enthalten, das Zubehör findest du in deinem toom Baumarkt.



\*\*\*\*Die für diesen Artikel benötigten 2 Aktivkohlefilter sind nicht im Lieferumfang enthalten, das Zubehör findest du in deinem toom Baumarkt.



## Einbaugeschirrspüler

„GST60IXE“	Funktionen	Block
 	<b>Spülprogramme:</b> Economy, Kurzprogramm, Glasprogramm Wasserverbrauch pro Zyklus 11,0 l  Reinigungs-Index 1,13 Trocknungs-Index 1,07 Geräuschpegel 49 dB  <b>Ausstattung:</b> Besteckkorb Tassenhalter, klappbar  <b>Spannung / Frequenz</b> 220-240 V / 50 Hz <b>Anschlussleistung</b> 1.930 W <b>Energieverbrauch:</b> Standard-Reinigungszyklus 1,13 kWh Energieverbrauch pro Zyklus 0,93 kWh	2742ICT-9 3042ETC-9 2702ETC-9 3002ETC-9 2722EC-9  3022EC-9 2764ETCS-9 3064ETCS-9
	<b>Einbau-Geschirrspüler, Edelstahl,</b> integrierbar, ca. 59,5 x 81,5 x 58 cm (BxHxT)	

## Einbaukühlschrank

„KSGF88F“	Funktionen	Block
 	Nutzinhalt Kühlfach 104 l Nutzinhalt Gefrierfach 15 l Geräuschpegel 39 dB Spannung / Frequenz 220 - 240 V / 50 Hz Leistungsaufnahme 80 W Stromaufnahme 0,55 A Energieverbrauch/Jahr Ø 178 kWh FCKW- /FKW-frei Klimaklasse N~ST  (o. Inhalt)	2751ETC-9 2742ICT-9 3051ETC-9 3042ETC-9 2711ETC-9 2702ETC-9 3011ETC-9 3002ETC-9 2773ETCS-9 2764ETCS-9 3073ETCS-9 3064ETCS-9
	<b>Einbaukühlschrank, 4*-Gefrierfach,</b> ca. 54,0 x 87,1 x 54,0 cm (BxHxT)	

## Einbau-Kühl-Gefrier-Kombination

„KSGF144F“	Funktionen	Block
 	Nutzinhalt Kühlfach 169 l Nutzinhalt Gefrierfach 36 l Geräuschpegel 39 dB Spannung / Frequenz 220 - 240 V / 50 Hz Leistungsaufnahme 85 W Stromaufnahme 0,6 A Energieverbrauch/Jahr Ø 219 kWh FCKW- /FKW-frei Klimaklasse N~ST  (o. Inhalt)	2731EC-9 2722EC-9 3031EC-9 3022EC-9
	<b>Einbau-Kühl-Gefrier-Kombination, Edelstahl,</b> integrierbar, ca. 54,0 x 144,5 x 54,0 cm (BxHxT)	



# Alles im Griff!



## Oberschränke

0 306-9	Beschreibung	Programm	Art.-Nr.
	1 Tür 1 Einlegeboden 30,0 x 57,6 x 34,6 cm (BxHxT)	FAR0220 NEAPEL257 OSLO214 VIG0156 ZAMORA214	5610310 5610326 5610335 5610356 5610372

0 406-9	Beschreibung	Programm	Art.-Nr.
	1 Tür 1 Einlegeboden 40,0 x 57,6 x 34,6 cm (BxHxT)	FAR0220 NEAPEL257 OSLO214 VIG0156 ZAMORA214	5610311 5610327 5610336 5610357 5610373

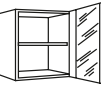
OG 556-9	Beschreibung	Programm	Art.-Nr.
	1 Glastür mit Stollen 1 Einlegeboden 50,0 x 57,6 x 34,6 cm (BxHxT)	FAR0220 NEAPEL257 OSLO214 VIG0156 ZAMORA214	5610315 5610329 5610340 5610361 5610376

OED 606-9	Beschreibung	Programm	Art.-Nr.
	<b>Eck-Oberschrank</b> 1 Tür 1 Eckpassstück 1 Einlegeboden 60,0 x 60,0 x 57,6 x 34,6 cm (BxHxT)	FAR0220 NEAPEL257 OSLO214 VIG0156 ZAMORA214	5610314 5610328 5610339 5610360 5610375

## Die Bausteine für deinen Küchenerfolg

Hier kannst du auswählen, welche Unter- und Oberschränke deine neue Küche haben soll. Je nach Raumangebot kannst du einen breiten Schrank wählen oder mehrere schmale Schränke kombinieren und dazu geschlossene oder durchsichtige Oberschränke aussuchen. Je nach **Raumangebot und Geschmack** findest du die passenden Kombinationen, um aus jedem Zentimeter das Beste herauszuholen.

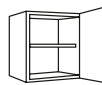
0 506-9	Beschreibung	Programm	Art.-Nr.
	1 Tür 1 Einlegeboden 50,0 x 57,6 x 34,6 cm (BxHxT)	FAR0220 NEAPEL257 OSLO214 VIG0156 ZAMORA214	5610312 5610163 5610337 5610358 5610155

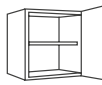
0 606-9	Beschreibung	Programm	Art.-Nr.
	1 Tür 1 Einlegeboden 60,0 x 57,6 x 34,6 cm (BxHxT)	FAR0220 NEAPEL257 OSLO214 VIG0156 ZAMORA214	5610313 5610164 5610338 5610359 5610156

0 106-9	Beschreibung	Programm	Art.-Nr.
	2 Türen 1 Einlegeboden 1 Mittelpfosten 100,0 x 57,6 x 34,6 cm (BxHxT)	FAR0220 NEAPEL257 OSLO214 VIG0156 ZAMORA214	5610309 5610166 5610334 5610346 5610157

# Unterschranke mit Arbeitsplatte

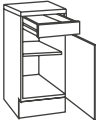
U 306-9	Beschreibung	Programm	Art.-Nr.
	1 Tür 1 Schubkasten 1 Einlegeboden 30,0 x 84,8 x 60,0 cm (BxHxT)	FARO 220 NEAPEL 257 OSLO 214 VIGO 156 ZAMORA 214	5610348 5610349 5610350 5610364 5610377

U 406-9	Beschreibung	Programm	Art.-Nr.
	1 Tür 1 Schubkasten 1 Einlegeboden 40,0 x 84,8 x 60,0 cm (BxHxT)	FARO 220 NEAPEL 257 OSLO 214 VIGO 156 ZAMORA 214	5610318 5610330 5610351 5610365 5610378

U 506-9	Beschreibung	Programm	Art.-Nr.
	1 Tür 1 Schubkasten 1 Einlegeboden 50,0 x 84,8 x 60,0 cm (BxHxT)	FARO 220 NEAPEL 257 OSLO 214 VIGO 156 ZAMORA 214	5610320 5610159 5610344 5610366 5610151

U 536-9	Beschreibung	Programm	Art.-Nr.
	1 Schubkasten 2 Auszüge 50,0 x 84,8 x 60,0 cm (BxHxT)	FARO 220 NEAPEL 257 OSLO 214 VIGO 156 ZAMORA 214	5610321 5610331 5610352 5610367 5610379

U 606-9	Beschreibung	Programm	Art.-Nr.
	1 Tür 1 Schubkasten 1 Einlegeboden 60,0 x 84,8 x 60,0 cm (BxHxT)	FARO 220 NEAPEL 257 OSLO 214 VIGO 156 ZAMORA 214	5610322 5610160 5610353 5610368 5610152

U 636-9	Beschreibung	Programm	Art.-Nr.
	1 Schubkasten 2 Auszüge 60,0 x 84,8 x 60,0 cm (BxHxT)	FARO 220 NEAPEL 257 OSLO 214 VIGO 156 ZAMORA 214	5610324 5610332 5610354 5610370 5610380

U 106-9	Beschreibung	Programm	Art.-Nr.
	2 Türen 2 Schubkästen 1 Einlegeboden 100,0 x 84,8 x 60,0 cm (BxHxT)	FARO 220 NEAPEL 257 OSLO 214 VIGO 156 ZAMORA 214	5610317 5610161 5610343 5610363 5610153

UEL 106-9	Beschreibung	Programm	Art.-Nr.
	<b>Eck-Unterschrank</b> 1 Tür 1 Eckpassstück 1 Einlegeboden 100,0 x 84,8 x 60,0 cm * (BxHxT)	FARO 220 NEAPEL 257 OSLO 214 VIGO 156 ZAMORA 214	5610325 5610333 5610355 5610371 5610381

\* Planungsmaß 110x60 cm (BxT)

# Unterschrank für Einbauherd

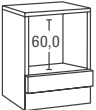
U 634-9	Beschreibung	Programm	Art.-Nr.
	festе Blende Nische 60 cm 60,0 x 84,8 x 60,0 cm (BxHxT)	FARO 220 NEAPEL 257 OSLO 214 VIGO 156 ZAMORA 214	5610323 5610167 5610345 5610369 5610158

# Spülenschrank

SAPLO 106-9	Beschreibung	Programm	Art.-Nr.
	2 Türen 1 Mittelpfosten 100,0 x 84,8 x 60,0 cm (BxHxT)	FARO 220 NEAPEL 257 OSLO 214 VIGO 156 ZAMORA 214	5610316 5610162 5610342 5610362 5610154

## Zubehör

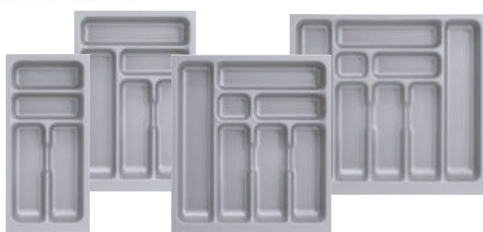

### Besteckeneinsatz „BEH“

30 cm,  
Art.-Nr. 5610382  
40 cm,  
Art.-Nr. 5610168

50 cm,  
Art.-Nr. 5610012  
60 cm,  
Art.-Nr. 5610013

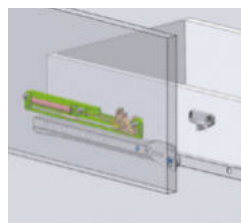

### Einzugsdämpfer

„Y10 EZD-9“  
für Schubladen,  
Art.-Nr. 5610170



### Dämpfungssystem

„BLU232“  
für Türen, 2 St.,  
Art.-Nr. 5610169



### Stellfuß „SFV“

Höhenausgleich bis  
20 mm, 4 St.,  
Art.-Nr. 5610206



# Esstisch im Industrie-Design

## Ein individueller Esstisch aus Holz und Stahl

Wer gerne mal an einem besonderen Tisch im klassischen Industrie-Design sitzen möchte, kann dies mit etwas handwerklichem Geschick selbst realisieren.

Unbehandelte Arbeitsplatten aus Eiche und zwei Tischkufen aus Rohstahl können z. B. die Grundlage für dein Designstück sein. Zwei reguläre Küchenarbeitsplatten für das Untergestell machen den Tisch äußerst stabil. Mit Schleifpapier, Schrauben, der eigenen Bohrmaschine sowie einem Wachs für die Holzoberfläche bekommt der Tisch einen ganz individuellen Look. Interessant ist auch der niedrige Preis für das DIY-Stück, denn die Materialien sind absolut erschwinglich und durch den eigenen Arbeitseinsatz lässt sich eine Menge Geld sparen.

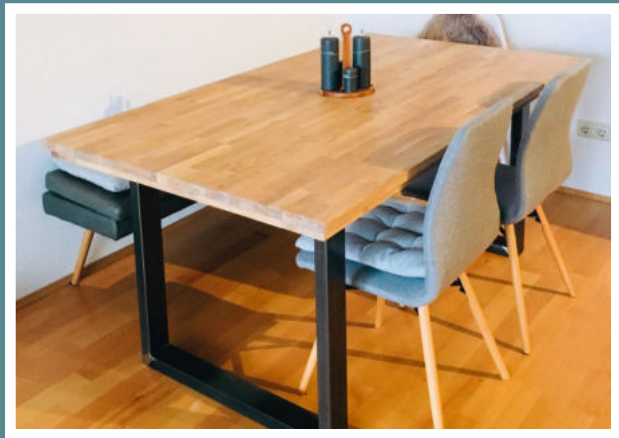

## Küchenrollenhalter aus Leder

Dein alter Ledergürtel bekommt eine neue Aufgabe: Als Halter für die Krepppapierrolle setzt er einen frischen Akzent über Arbeitsplatte oder Spültisch und passt perfekt zum Crafting-Trend in der Küche! Mit wenigen Handgriffen hängt dein neuer Helfer schon an der Wand!

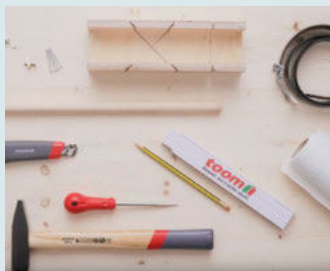

1

Mit einer Puksäge und einer Gehrungslade den Holzstab auf eine geeignete Länge für die Küchenrolle bringen. Anschließend die Kante abschleifen.

2

Für die Wandhalterung den Ledergürtel mit einem Cuttermesser auf einem Holzblock zuschneiden: Schnalle und Löcher abtrennen!

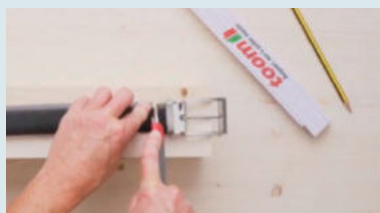

3

Jeweils die Position der Nieten am Ende des Riemens anzeichnen, mit Spitzbohrer und Hammer das Loch anreißen.



4

Die Riemen als Schlaufe um den Holzstab legen und die Position der Nieten auf der anderen Seite des Gürtels markieren.



5

Mit einem Spitzbohrer das Loch durchstechen.

6

Die Schlaufen mit Nietenschlagwerkzeug und den Nieten einschlagen.

Die Anleitungen findest du auch als Video unter [toom.de/kuechenrollenhalter](https://toom.de/kuechenrollenhalter)



## Energie sparen in der Küche

# Grünes Küchenglück!



Am Herd zählt deine Kochleidenschaft – plus Energie, die sich nicht so leicht erneuern lässt! Die richtigen Küchengeräte und eine Prise Effizienz helfen dir dabei, Strom und Wasser zu sparen.

### Effizienter Platteneinsatz

Ran an den Herd! So kochst du energieeffizient:

- Du verbrauchst weniger Energie, wenn dein Topf einen gut schließenden Deckel hat. Sobald du ihn kippst, verbrauchst du doppelt so viel Energie. Wenn du ohne Deckel kochst, kommst du sogar auf die dreifache Menge.
- Logisch, aber nicht vergessen: Ein kleiner Topf braucht eine kleine Platte oder Flamme, damit die Energie nicht in der Küche verpufft. Ein großer Topf wird nur auf der großen Platte warm.
- Dass gusseiserne Kochfelder mehr Strom fressen als Gas- oder Induktionsherde, weißt du, kannst dich aber nicht von deinem alten Elektroherd trennen? Dann nutze die Nachwärme: Kochplatte einfach fünf Minuten früher ausschalten. Zu spät? Dann dreh dafür die Heizung runter.
- Gas ist in Sachen Energieeffizienz unschlagbar am Herd: Flamme an, Flamme aus – ohne Vorwärmen oder Nachhitze.
- Töpfe und Pfannen mit schweren Böden können Wärme besser speichern. Du kannst z. B. Fisch oder Schnitzel anbraten, den Deckel draufsetzen, Energie abdrehen – und in Ruhe den Tisch decken, während dein Essen fertig gart.
- Gemüse nur kurz in wenig kochendem Wasser blanchieren! Das spart Energie und ist zudem gesünder. Generell solltest du nur so viel Wasser nutzen, wie du unbedingt brauchst – dem guten Geschmack und der wertvollen Ressource zuliebe.



### Lass spülen!

Das Lieblingsporzellan muss von Hand gespült werden!? Glauben wir nicht. Den feinen Düsen einer modernen Spülmaschine kann der Hahn am Spülbecken nicht das Wasser reichen. Vielleicht braucht dein Eco- oder Sparprogramm etwas länger als du, aber es spart Energie und dir die Arbeit.





### Kleine Helfer sind große Energiesparer!

Eierkochen auf dem Herd, Brot im Ofen aufbacken? Lieber nicht! Eierkocher, Toaster und Waffeleisen verbrauchen viel weniger Energie. Auch moderne Wasserkocher belohnen dich mit einer erfreulichen Stromrechnung. Aber den alten Dosenöffner, der deine Fingermuskeln trainiert und dafür ohne Strom auskommt, solltest du behalten.

### Spot on!

Am besten mit LED-Beleuchtung, die sich punktgenau auf deine Arbeitsflächen richtet. Bei unseren besonders effizienten, modernen Dunstabzugshauben ist schon langlebige LED-Beleuchtung integriert, die deutlich weniger Strom verbraucht als herkömmliche Halogen-Spots.



### Kleine Öfen

Du liebst selbst gemachte Gemüsechips und getrocknete Pilze? Dann lohnt sich ein Dörrgerät. Damit verbrauchst du viel weniger Energie als beim Trocknen im Ofen und schneller fertig sind die gesunden Snacks auch. Und wenn du lieber öfter frische Muffins bäckst als viele auf einmal, empfiehlt sich ein Mini-Ofen, der nicht so viel Strom braucht wie ein großer, bis er heiß genug ist.

### Erfrischung für deine Küche

Natürliche Frische und die Qualität der Zutaten sind für jeden Koch ausschlaggebend, wenn ein Rezept gelingen soll. Noch mehr genießen kannst du, wenn auch deine Küche mit nachhaltigeren Produkten gestaltet ist, z. B. mit unseren Wandfarben. Sie kommen ohne Konservierungs- und Lösungsmittel oder Weichmacher aus. Chemische Stoffe schaden der Umwelt, weil sie nur langsam abgebaut werden und in die Nahrungsmittelketten gelangen können.

Wie wär's mit unserem Stil-Talent im erfrischenden Trend-Farbtoum „Lemon Macaron“? Aber auch toom Premiumweiß ist eine Dispersionsfarbe, die hervorragend deckt, dabei konservierungsmittel-, lösemittel- und weichmacherfrei sowie für Allergiker geeignet ist. Und mit der Innenlasur von toom kannst du nach den Küchenstühlen auch das Kinderspielzeug streichen, sie ist mit den Umweltsiegeln „Der Blaue Engel“ und „PRO PLANET“ zertifiziert. Viele unserer toom Eigenmarken tragen PRO PLANET-Label für ökologische, nachhaltiger produzierte Produkte. Das dient dir als Orientierung bei einem umwelt- und sozialverträglicheren Einkauf. Lass dich in deinem toom Baumarkt beraten.



Für mehr Umweltschutz  
Das Label von toom Baumarkt für nachhaltigere Produkte





Dein Projekt.  
dein Zuschnittspartner.

Zuschnitt-  
Service

## Zuschnitt- Service

In allen toom Baumärkten bieten wir als Serviceleistung den Zuschnitt von Brettern, Küchenarbeitsplatten, Holz- und Kunststoffplatten an.

### Wir fertigen für dich millimetergenau:

L-Form-Fräsung (komplett inkl. Arbeitsplattenverbindung)	je <b>19.99</b>
U-Form-Fräsung (komplett inkl. Arbeitsplattenverbindung)	je <b>34.99</b>
Herd-/Spülenausschnitt	je <b>9.99</b>
Spülenlochstanzung	je <b>4.99</b>
Holz-Topfbohrungen	je <b>2.99</b>
Kapp- und Gehrungsschnitt	je <b>7.99</b>
Fräsung für Arbeitsplattenverbinder	je <b>7.99</b>
Schrägschnitt	je <b>9.99</b>
Kantenumleimung	lfm <b>2.49</b>
Dünnkante, Material bis 20 mm Plattenstärke	lfm <b>0.99</b>
Dünnkante, weiß, Material bis 24 mm Plattenstärke	lfm <b>1.29</b>

### Unsere zertifizierte Zuschnittware

- **Spanplatte** – in vielen verschiedenen Holz- und Unidekoren
- **MDF** – roh, Grundierfolie und schwarz durchgefärbt
- **Lochplatte** – einseitig weiß lackiert, verschiedene Lochgrößen und Lochabstände
- **Bau- und Universalplatte** – die Platte für den Innen- und Außenbereich
- **Sperrholz** – z. B. Kiefer, Pappel und Buche, oder das bis zu 70 % leichtere Balsasperrholz
- **Tischlerplatte** – die Sperrholzplatte für den Möbel- und Innenausbau
- **Massivholz** – das Echtholz für den Möbel- und Innenausbau
- **Fahrzeugplatten** – das Sperrholz mit der rutschhemmenden Oberfläche
- **OSB** – die stabile Platte aus Grobspänen



Weitere Infos findest du unter

[toom.de/service](https://toom.de/service)

### So einfach geht's:

#### 1. Plattenmaterial wählen

Wir bieten dir eine große Auswahl an Holzplatten.

#### 2. Maße angeben

Bei Unsicherheit helfen dir auch gerne unsere Mitarbeiter weiter.

Zuschnittservice auf Maß:

- Ablängen
- Ausschnitte
- Eckfräsungen
- Gehrungs- oder Sonderschnitte
- Loch- oder Topfbohrungen

Deine Zuschnitte erhältst du schnell und unkompliziert und auf Wunsch die passende Kantenumleimung.

#### 3. Fertig

Während du auf deinen Zuschnitt wartest, kannst du in Ruhe deine anderen Einkäufe erledigen. Einfacher geht es nicht.



## Dekorativer Wandbelag

mit eindrucksvoller Prägung. Kann direkt über alte Fliesen oder auf die Wand geklebt werden. Sehr robust und pflegeleicht. In verschiedenen Designs erhältlich.



### Wandbelag „Simenta“

PVC, Grundfarbe grau/blau, 67,5 cm x 20 m,  
Art.-Nr. 4730921 lfm 7,29



### Wandbelag „Shabby Wood“

PVC, Grundfarbe braun, 67,5 cm x 20 m,  
Art.-Nr. 4731206 lfm 7,99

## Montageanleitung

### Schritt 1

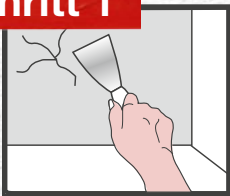

#### Untergrund vorbereiten

Achte darauf, dass der Untergrund glatt, fest, trocken und frei von Rissen und Löchern ist. Unebenheiten solltest du verspachteln.

### Schritt 2



#### Kleber auftragen

Für saugfähige Untergründe verwendest du handelsüblichen Tapetenkleister für schwere Tapeten, für nicht saugende Untergründe nimmst du am besten Dispersionskleber zum Einweichen der Bahnen.

### Schritt 3

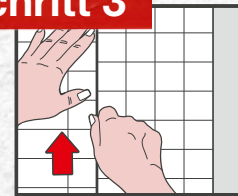

#### Anbringen

Setze die erste Bahn oben an und richte sie senkrecht aus. Die nächsten Bahnen nach Rapport, also mit Überstand nach oben und unten zuschneiden, auf Stoß ansetzen und verkleben. Vermeide aber Stoßkanten in Raumecken.

### Schritt 4

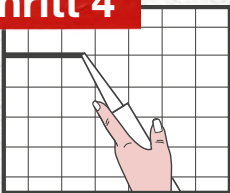

#### Versiegeln

Achte darauf, insbesondere in Nassräumen alle Kanten und Stoßnähte mit Silikon zu versiegeln, damit keine Feuchtigkeit eindringt.

### Schritt 5

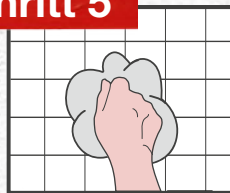

#### Reinigung und Pflege

Den ceramics-Wandbelag kannst du mühelos mit handelsüblichen Flüssigreinigern säubern. Danach einfach nur mit klarem Wasser abwaschen.

### Schritt 6

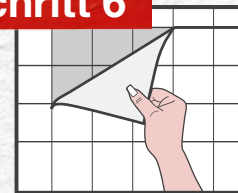

#### Erneuerung

Selbst nach Jahren kannst du die PVC-Schicht ohne Mühe vom Papierträger abspalten und abziehen. Die verbleibende Papierschicht ist ideal als Untergrund fürs nächste Tapezieren.

# Echte Spülfreude!



**Edelstahlspüle „Luna 45“**  
glatte Oberflächenstruktur, 1½"-Stopfventil, Außenmaße 860x435 mm, passend für Unterschränke ab 450 mm, Art.-Nr. 5600142 **39,99**



**Edelstahlspüle „Luna 45 Leinen“**  
Leinen-Oberflächenstruktur, 1½"-Stopfventil, Außenmaße 860x435 mm, passend für Unterschränke ab 450 mm, Art.-Nr. 5600171 **69,99**



**Edelstahlspüle „Luna 45 S“\***  
glatte Oberflächenstruktur, 3½"-Siebkorb-Stopfventil, Außenmaße 780x435 mm, passend für Unterschränke ab 450 mm, Art.-Nr. 5600167 **129,99**



**Edelstahlspüle „Onda 45“**  
glatte Oberflächenstruktur, 3½"-Siebkorb-Stopfventil, Außenmaße 860x500 mm, passend für Unterschränke ab 450 mm, Art.-Nr. 5600190 **99,99**



**Edelstahlspüle „Onda 60“\***  
glatte Oberflächenstruktur, 3½"-Siebkorb-Stopfventil, Außenmaße 1.000 x 500 mm, passend für Unterschränke ab 600 mm, Art.-Nr. 5600223 **129,99**



**Edelstahlspüle „Norm 45/43“\***  
glatte Oberflächenstruktur, 1½"-Stopfventil, Außenmaße 455x435 mm, passend für Unterschränke ab 450 mm, Art.-Nr. 5600158 **69,99**

*passt in schmale Unterschränke*



**Edelstahlspüle „Norm 51/48“\***  
glatte Oberflächenstruktur, 3½"-Siebkorb-Stopfventil, Außenmaße 510x475 mm, passend für Unterschränke ab 450 mm, Art.-Nr. 5600159 **99,99**



**Edelstahlspüle „Bell 60“**  
glatte Oberflächenstruktur, 3½"-Siebkorb-Stopfventil, Außenmaße 610x480 mm, passend für Unterschränke ab 600 mm, Art.-Nr. 5600228 **149,99**

## Produktvorteile

Der Klassiker unter den Küchenspülen kann mit einigen Vorteilen von sich überzeugen. Denn Edelstahlspülen sind extrem **haltbar, hygienisch und hitzefest**. Außerdem geben sie leicht nach und sind etwas weicher als andere Materialien, wodurch du weniger schnell Geschirr oder Gläser kaputt machen kannst.

Passende Armaturen findest du ab Seite 176 oder unter

[toom.de/armaturen](https://toom.de/armaturen)







**Edelstahlpüle „Single 45“**  
glatte Oberflächenstruktur, 1½"-Stopfenventil, Außenmaße 770 x 500 mm, passend für Unterschränke ab 450 mm, Art.-Nr. 7759246 **89,99**



**Edelstahlpüle „Rondel 45“**  
glatte Oberflächenstruktur, 1½"-Stopfenventil, Ø 430 mm, passend für Unterschränke ab 450 mm, Art.-Nr. 5606557 **59,99**



**Edelstahlpüle „Rondel-Set“**  
glatte Oberflächenstruktur, inkl. Brett und Korb, 1½"-Stopfenventil, Ø 430 mm, passend für Unterschränke ab 600 mm, Art.-Nr. 5606580 **69,99**



**Einbauspüle eurostone „Sonera 45 S“**  
beige oder graphitfarben, 3½"-Siebkorb-Stopfenventil, Außenmaße 430 x 530 mm, passend für Unterschränke ab 450 mm, Art.-Nr. 5600224 **129,99**



**Einbauspüle eurostone „Sonera 60 S“**  
graphitfarben, 3½"-Siebkorb-Stopfenventil, Außenmaße 560 x 530 mm, passend für Unterschränke ab 600 mm, Art.-Nr. 5600160 **129,99**



**Einbauspüle eurostone „Capri 45 S“\***  
espressofarben, 3½"-Siebkorb-Stopfenventil, Außenmaße 620 x 500 mm, passend für Unterschränke ab 450 mm, Art.-Nr. 5600162 **139,99**



**Einbauspüle eurostone „Capri 45“\***  
beige, 3½"-Siebkorb-Stopfenventil, Außenmaße 780 x 500 mm, passend für Unterschränke ab 450 mm, Art.-Nr. 5600163 **139,99**



**Einbauspüle eurostone „Sonera 45“**  
graphitfarben, 3½"-Siebkorb-Stopfenventil, Außenmaße 780 x 500 mm, passend für Unterschränke ab 450 mm, (o. Armatur), Art.-Nr. 5600165 **159,99**



**Einbauspüle eurostone „Sonera 60 XL“\***  
beige oder graphitfarben, 3½"-Siebkorb-Stopfenventil, Außenmaße 780 x 435 mm, passend für Unterschränke ab 600 mm, Art.-Nr. 5600186 **149,99**



**Einbauspüle eurostone „Prima 45“**  
graphitfarben, 3½"-Siebkorb-Stopfenventil, Außenmaße 860 x 435 mm, passend für Unterschränke ab 450 mm, Art.-Nr. 5605336 **119,99**



**Einbauspüle eurogranit „Bali 45 C“**  
graphitfarben, 3½"-Siebkorb-Stopfenventil, Außenmaße 860 x 435 mm, passend für Unterschränke ab 450 mm, Art.-Nr. 5600093 **149,99**



**Einbauspüle eurogranit „Bali 60 C“**  
beige, 3½"-Siebkorb-Stopfenventil, Außenmaße 860 x 435 mm, passend für Unterschränke ab 600 mm, Art.-Nr. 5600166 **199,99**



**Einbauspüle eurogranit „Malta 45“\***  
beige, 3½"-Siebkorb-Exzenterventil, Außenmaße 780 x 500 mm, passend für Unterschränke ab 450 mm, Art.-Nr. 5600156 **199,99**



**Einbauspüle eurogranit „Malta 60“\***  
graphitfarben, 3½"-Siebkorb-Exzenterventil, Außenmaße 970 x 500 mm, passend für Unterschränke ab 600 mm, (o. Armatur), Art.-Nr. 5600225 **229,99**

**Kleine Materialkunde**

**eurostone:** besteht aus Duroplasten, hitze- und temperaturbeständig bis 260 °C, hart wie Stein, dadurch bruch- und schlagfest, weitgehend kratzfest, einfache Reinigung

**eurogranit:** 80 % Granit und 20 % Acryl, hitze- und temperaturbeständig bis 280 °C, abriebfest, kratzunempfindlich, schlagfest, pflegeleicht

\* Nicht in allen Märkten erhältlich

# Einfach strahlend!



auch verchromt erhältlich



auch verchromt erhältlich



**Spültisch-Einhebelmischer „Mila“**  
Messing, verchromt in Edelstahloptik, keramische Kartusche 35 mm, flexible Anschlusschläuche 550 mm, Mischdüse M24 Honeycomb von NEOPERL®, Art.-Nr. 5400722 **59,99**



**Spültisch-Einhebelmischer „Kira“\***  
Messing, verchromt in Edelstahloptik, keramische Kartusche 35 mm, flexible Anschlusschläuche 600 mm, Mischdüse M24 Honeycomb von NEOPERL®, Art.-Nr. 5400721 **69,99**

**Spültisch-Einhebelmischer „Anela“**  
Messing, verchromt in Edelstahloptik, keramische Kartusche 35 mm, flexible Anschlusschläuche 550 mm, Mischdüse EasyClean von NEOPERL®, Art.-Nr. 5400811 **69,99**



**Spültisch-Einhebelmischer „Koa“**  
Messing, verchromt, keramische Kartusche 35 mm, flexible Anschlusschläuche 600 mm, Mischdüse M24 von NEOPERL®, Art.-Nr. 5400928 **89,99**



**Spültisch-Einhebelmischer „Nexo 2“**  
Messing, keramische Eco Kartusche 35 mm, flexible Anschlusschläuche 600 mm, EasyClean Mischdüse von NEOPERL®, verchromt, Art.-Nr. 5400338 **89,99**  
nickelfarben, Art.-Nr. 5400432 **99,99**



**Spültisch-Einhebelmischer „Ira“**  
Messing, keramische Kartusche 35 mm, flexible Anschlusschläuche 550 mm, Mischdüse M24 Honeycomb von NEOPERL®, verchromt, Art.-Nr. 5400809 **69,99**  
schwarz\*, Art.-Nr. 5400720 **79,99**

## EasyFix-Montageanleitung

### Einfache und schnelle Montage von oben

- Kein lästiges Anziehen von Schrauben unterhalb des Beckens
- Zeitsparend: innerhalb von wenigen Minuten befestigt
- Kein spezielles Werkzeug notwendig
- Einfach ohne Hilfe einer weiteren Person montierbar



**Schritt 1:**  
Setze den Sockel mit nur einer Schraube ein.

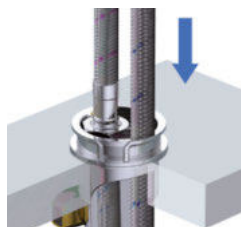

**Schritt 2:**  
Setze die Schläuche einzeln ein.



**Schritt 3:**  
Setze die Armatur auf den Sockel und ziehe diese mit der Schraube fest.

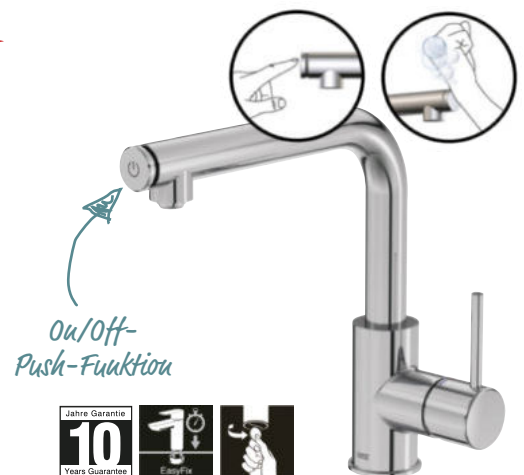

On/Off-Push-Funktion



**Spültisch-Einhebelmischer „Vada“**  
Messing, verchromt, mit ON/OFF-Push-Funktion, keramische Kartusche 35 mm, flexible Anschlusschläuche 600 mm, Mischdüse EasyExchange von NEOPERL®, inkl. EasyFix-Befestigung, Art.-Nr. 5400424 **109,99**





## Eigenschaften

Die Lenz-Armaturen besitzen noch viele zusätzliche Features. Achte auf die Symbole auf der Verpackung.



### Schnellbefestigung

- Montage schnell und einfach mittels großen Gewindes
- Kein Spezialwerkzeug nötig



### Kartusche mit keramischen Dichtungen

- Leichtgängige Bedienung
- Lange Lebensdauer



### 10 Jahre Herstellergarantie

- Auf alle Lenz Produkte
- Nachkaufmöglichkeit für Ersatzteile



### EasyClean Mischdüse

- Einfache Reinigung
- Schnelle Entfernung von Kalkablagerung mittels Silikonoppen



### Wassersparkartusche

- Mit 2-Stufen-Technik
- Mechanischer Widerstand garantiert Wasserdurchfluss von nur 50 %
- Für volle Leistung Widerstand überwinden



### Hochwertiges Oberflächenfinish im Dreischichtsystem

- Halbglanznickel, Glanznickel und Chrom für exzellentes Aussehen und lange Lebensdauer



### DVGW-zertifizierte, flexible Anschlüsse von NEOPERL®

- Erfüllen alle gesetzlichen Anforderungen
- Extralange Schläuche



### Easy Exchange

- Mischdüse kann mit einer Münze ausgebaut und gewechselt bzw. gesäubert werden.



**Spültisch-Einhebelmischer „Lio“ \***  
Messing, schwenkbarer Auslauf, keramische Kartusche 35 mm, flexible Anschlusschläuche 550 mm, Mischdüse M24 von NEOPERL®, schwarz, Art.-Nr. 5400850

69,99



**Spültisch-Einhebelmischer „Kalani“**  
Messing, nickelfarben, Geschirrbrause mit 2 Funktionen, keramische Kartusche 35 mm, 2 flexible Anschlusschläuche 600 mm, inkl. EasyFix-Befestigung, Art.-Nr. 5400519  
**Niederdruck**, Art.-Nr. 5400806

99,99  
124,99



**Spültisch-Einhebelmischer „Nalu“ \***  
Messing, mit Pendelbrause, Geschirrbrause mit 2 Funktionen, keramische Wassersparkartusche 35 mm, flexible Anschlusschläuche 600 mm, Mischdüse M16,5 von NEOPERL®, inkl. EasyFix-Befestigung, **nickelfarben**, Art.-Nr. 5400493  
**verchromt**, Art.-Nr. 5400427

119,99  
119,99



**5**  
**JAHRE**  
HERSTELLER-  
GARANTIE

# Schöner spülen!



**Spültischarmatur „Casalla“**  
Messing, 35-mm-„Cold-Start“-Kartusche, mit keramischen Dichtscheiben, schwenkbarer Auslauf, **rund**, Art.-Nr. 5400486 **49,99**  
**eckig**, Art.-Nr. 5400485 **49,99**  
**Niederdruck**, Art.-Nr. 5400215 (o. Abb.) **74,99**

## Bitte beachte:

- Für alle hier abgebildeten Armaturen von Schütte gilt:**
- 5 Jahre Herstellergarantie
  - Messing entspricht DIN 50930-6
  - DVGW-geprüfte Anschlussschläuche
  - Hochwertige Oberflächenbeschichtung
  - Inkl. Befestigungsmaterial



**Spiralfeder-Spültischarmatur „Miami“**  
Messing, magnetische Halterung mit „Cold-Start“-Kartusche, 360°-Schwenkbereich, herausziehbarer Auslauf mit 2-fach verstellbarer Geschirrbrause, **schwarz matt**, Art.-Nr. 5400860 **99,99**



**Spültischarmatur „London“**  
Messing, verchromt, 40-mm-Kartusche mit keramischen Dichtscheiben, schwenkbarer und herausziehbarer Auslauf, Art.-Nr. 5400417 **89,99**  
**Niederdruck, verchromt**, Art.-Nr. 5400419 (o. Abb.) **99,99**  
**Edelstahloptik**, Art.-Nr. 5400418 (o. Abb.) **99,99**



**Spültischarmatur „Rio“**  
Messing, hoher Auslauf für den praktischen Einsatz in der Küche, Energie sparen mit „Cold-Start“-Kartusche, 360°-Schwenkbereich, **Edelstahloptik**, Art.-Nr. 5400993 **89,99**  
**Edelstahloptik/schwarz matt**, Art.-Nr. 5400532 (o. Abb.) **99,99**  
**verchromt/schwarz matt**, Art.-Nr. 5400905 (o. Abb.) **89,99**



**Spültischarmatur „Cornwall“ \***  
Messing, modernes Design mit schwenkbarem Auslauf, auswechselbare 35-mm-„Cold-Start“-Kartusche, **verchromt**, Art.-Nr. 5401069 **79,99**  
**schwarz matt**, Art.-Nr. 5400907 (o. Abb.) **79,99**  
**Graphit matt**, Art.-Nr. 5400904 (o. Abb.) **99,99**



21D098



**Spültischarmatur „Seattle“**  
Messing, modernes Design, 40-mm-„Cold-Start“-Kartusche, mit Wassersparfunktion und Verbrüh-schutz, herausziehbarer Auslauf zum Befüllen und Reinigen großer Töpfe, **Edelstahloptik \***, Art.-Nr. 5400998 **99,99**  
**Graphit matt**, Art.-Nr. 5400999 **109,99**



**Spültischarmatur „Florida“**  
Messing, mit herausziehbarem Auslauf, Spültisch-armatur in modernem Design, „Cold-Start“-Kartusche, mit Wassersparfunktion und Verbrüh-schutz, herausziehbarer Auslauf zum Befüllen und Reinigen großer Töpfe, **Edelstahl-optik \***, Art.-Nr. 5400996 **99,99**  
**Graphit matt**, Art.-Nr. 5400997 **109,99**



**Spültischarmatur „New York“**  
Messing, verchromt, Energie sparen mit „Cold-Start“-Kartusche, 360°-Schwenkbereich, mit herausziehbarer Geschirrbrause, Art.-Nr. 5400803 **119,99**





### Spültisch-Einhebelmischer „Start Loop“ \*

Messing, verchromt, hoher Auslauf, um 360° schwenkbarer Rohrauslauf, innenliegende Zero Wasserwege, Starlight-Oberfläche, 28-mm-Longlife-Keramikkartusche flexible Anschlusschläuche, QuickFix Plus, schnelle und einfache Installation, werkzeuglos, Art.-Nr. 5400991

94,99



### Spültisch-Einhebelmischer „Get“

Messing, verchromt, Einhand-Spültischbatterie, DN 15, mittelhoher Auslauf, Keramikkartusche, variabel einstellbare Mengenbegrenzung, schwenkbarer Rohrauslauf, Schwenkbereich 140°, flexible Anschlusschläuche, Schnellbefestigungssystem, Art.-Nr. 5400114

119,99  
129,99



### Spültisch-Einhebelmischer „Wave Cosmopolitan“ \*

Messing, verchromt, Einhand-Spültischbatterie, DN 15, mittelhoher Auslauf, Einlochmontage, Keramikkartusche, variabel einstellbare Mengenbegrenzung, Schwenkbereich 140°, flexible Anschlusschläuche, Schnellbefestigungssystem, Art.-Nr. 5400402

159,99



*schwenkbarer Auslauf für maximale Bewegungsfreiheit*

### Spültisch-Einhebelmischer „Get Professional“

Messing, verchromt, Einhand-Spültischbatterie, DN 15, Keramikkartusche, mit integriertem Temperaturbegrenzer, herausziehbare Profibrause, Umstellung Laminarstrahl/Brausestrahl, automatische Rückstellung auf Laminarstrahl, integrierter Magnet für eine einfache Rückführung der Spülbrause, Schwenkbereich 140°, integrierter Rückflussverhinderer, flexible Anschlusschläuche, Schnellbefestigungssystem, Art.-Nr. 5400717

229,99



*hoher Auslauf*

### Spültisch-Einhebelmischer „Sail Cube“ \*

Messing, verchromt, Einhand-Spültischbatterie, DN 15, Keramikkartusche, Auslauf mit Mousseur, Schwenkbereich 360°, flexible Anschlusschläuche, Schnellbefestigungssystem, Art.-Nr. 5400758

249,99



### Spültisch-Einhebelmischer „Flair“ \*

Messing, verchromt, Einhand-Spültischbatterie, DN 15, Keramikkartusche, variabel einstellbare Mengenbegrenzung, schwenkbarer Rohrauslauf mit Anschlagbegrenzung, herausziehbarer Auslauf mit Mousseur, integrierter Rückflussverhinderer, flexible Anschlusschläuche, Schnellbefestigungssystem, Art.-Nr. 5400058

259,99



### Vorhaben clever finanziert.

- Bereits ab einem Einkaufswert von 199 €
- Kein Warten, direkt vor Ort abschließen
- Finanzierung und Laufzeit individuell gestalten
- Vermittlung erfolgt für die TARGOBANK AG

Alles zum Thema Finanzierung findest du unter

[toom.de/finanzierung](http://toom.de/finanzierung)



\*Nur auf Bestellung erhältlich, nicht in allen Märkten verfügbar

# Dampf-Bremse!

## Unverzichtbar für jede Küche.

Schnell sind alle Kochplatten auf dem Herd belegt. Ob sprudelndes Nudelwasser oder spritzende Fleischstücke in der Pfanne: Eine Dunstabzugshaube ist ihr Geld wert. Ohne Abluft schlägt sich sonst das Fett aus der Raumluft auf Gegenstände, Möbel, Wände und Decken nieder. Die Lösung sind Systeme für Abluft und

Umluft, die mit einem Abluftrohr bzw. mit Fett- und Geruchsfiltern funktionieren. Bei beiden Systemen werden Gerüche und Dämpfe, die beim Kochen und Backen entstehen, minimiert bis vollständig aufgenommen. Wir beraten dich umfassend zu allen Ausführungen einschließlich Einbau und Pflege.

RESPEKTA



B

### Kaminhaube „CH 22078 IXB“

Edelstahl, EEK\* B (Spektrum A+++ bis D), jährlicher Energieverbrauch ca. 28 kWh, fluiddynamische Effizienzklasse D, Beleuchtungseffizienzklasse A, Fettabscheideeffizienzklasse D, Luftschallemission 64 dB, max. Luftstrom 338 m³/h, Beleuchtung 1 x 2,5-W-LED, Rohranschluss 150 mm, 70-108 x 60 x 50 cm (HxBxT), Art.-Nr. 5600180

99,99



B

### Blockhaube „CH 22098 IXB“

Edelstahl, EEK\* B (Spektrum A+++ bis D), jährlicher Energieverbrauch ca. 52 kWh, fluiddynamische Effizienzklasse B, Beleuchtungseffizienzklasse A, Fettabscheideeffizienzklasse C, Luftschallemission 69 dB, max. Luftstrom 612 m³/h, Beleuchtung 2 x 2-W-LED, 48 - 86 x 60 x 50 cm (HxBxT), Art.-Nr. 5600176

149,99



B

### Glasschirmhaube „CH 0160 IXB“

Edelstahlgehäuse mit Glasschirm, EEK\* B (Spektrum A+++ bis D), jährlicher Energieverbrauch ca. 27 kWh, fluiddynamische Effizienzklasse D, Beleuchtungseffizienzklasse A, Fettabscheideeffizienzklasse D, Luftschallemission 62 dB, max. Luftstrom 307 m³/h, Beleuchtung 1 x 2,5-W-LED, Rohranschluss 150 mm, auch in 90 cm Breite erhältlich, 45 - 83 x 60 x 48 cm (HxBxT), Art.-Nr. 5600181

149,99

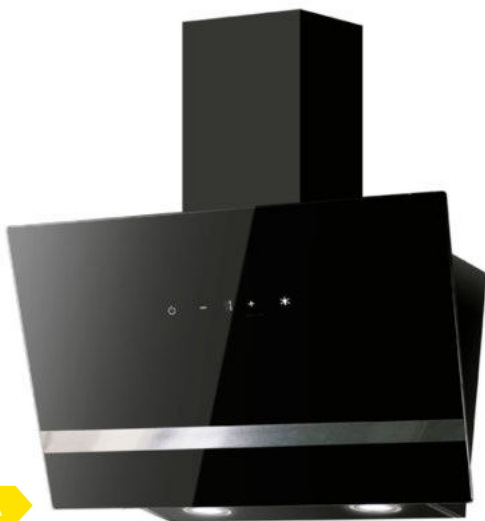

A

### Design-Schräghaube „CH 24060SAM“ \*\*

Edelstahlgehäuse, Glasschirm, schwarz, EEK\* A (Spektrum A+++ bis D), jährlicher Energieverbrauch ca. 38 kWh/Jahr, fluiddynamische Effizienzklasse A, Fettabscheideeffizienzklasse C, Beleuchtungseffizienzklasse A, Luftstrom bei min./max. Geschwindigkeit im Normalbetrieb 375/587 m³/h, Luftschallemission bei max. 68 dB, Beleuchtung 2 x 1,5-W-LED, Rohranschluss (Ø) 150 mm, 74,2 - 109,2 x 59,5 x 38,5 cm (HxBxT), Art.-Nr. 5600213

199,99



B

### Kopffreie Schräghaube „CH22010 SB“

Edelstahlgehäuse, Glasschirm, schwarz, EEK\* B (Spektrum A+++ bis D), jährlicher Energieverbrauch ca. 28 kWh, fluiddynamische Effizienzklasse D, Beleuchtungseffizienzklasse A, Fettabscheideeffizienzklasse D, Luftschallemission 64 dB, max. Luftstrom 269 m³/h, Beleuchtung 2 x 2-W-LED, 74,3-112,3 x 60 x 35,8 cm (HxBxT), in zwei Größen erhältlich,

„CH 22010 SB“ 60 cm  
schwarz, Art.-Nr. 5600217  
weiß, Art.-Nr. 5600218

„CH 22010-90 SB“ 90 cm  
schwarz, Art.-Nr. 5600219\*\*\*  
weiß, Art.-Nr. 5600220\*\*\*

159,99

159,99

199,99

199,99

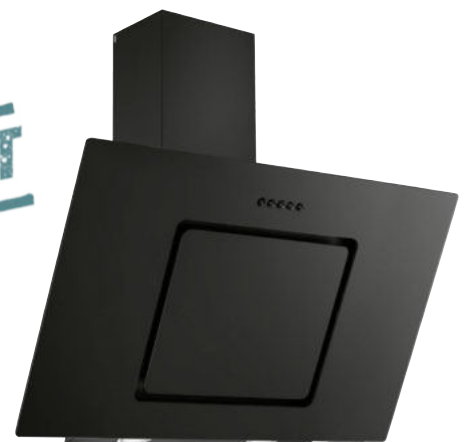





(o. Inhalt)

RESPEKTA

### Miniküche „Pantry 100SV“ \*\*

bestehend aus Holzunterbauschrank (zerlegt), Einbaukühlschrank „KSU 50“ mit Gefrierfach, Pantryauflage mit Blitzkochplatte 145 mm / 1.500 W, Normalkochplatte 180 mm / 1.500 W, steckerfertig und reversibel, zur Selbstmontage, Spülbecken mit Ab- und Überlaufgarnitur inkl. Siebkorbventil 100x87x60 cm (BxHxT), Art.-Nr. 7780702

**299,99**



hansgrohe

#### Einhebel-Küchenmischer „MyCube“

für Durchlauferhitzer geeignet, 360° Schwenkbereich, max. Durchflussmenge (bei 3 bar): 12 l/Min., besonders sanfter Strahl, einfache Reinigung (Quick clean), Art.-Nr. 5400477

**94,99**

### Günstig, lecker, schnell

Die klassische Studentenküche überzeugt mit Einfachheit!

#### Fusilli mit Tomatenrahm

**Zutaten:**

- 200 g Fusilli
- 200 g Dosentomaten
- 200 ml Schlagsahne
- 2 TL Tomatenmark
- 1 Knoblauchzehe
- Salz, Pfeffer, geriebener Parmesan

**Zubereitung**

Fusilli in Salzwasser kochen. Dosentomaten, Schlagsahne, Tomatenmark und die gepresste Knoblauchzehe aufkochen und 5 Min. kochen lassen, danach mit Salz und Pfeffer abschmecken. Sauce über die Nudeln geben und mit Parmesan bestreuen.



\*Energieeffizienzklasse  
 \*\*Nicht in allen Märkten erhältlich  
 \*\*\*Lieferzeit ca. 2 Wochen (Abholpreise)

# DIY: Einfach abhängen!

... an praktischen Topfracks in deiner Küche

Hast du alles griffbereit, wenn du am Herd loslegst? Racks helfen dir beim schnellen Hantieren mit Töpfen, Pfannen und Küchenutensilien. Dieses Deckengitter in modernem Industrial-Design sieht auch noch cool aus – und du kannst es selbst bauen!



Ein Decken-Topfgitter aus Metall sieht in einer modernen Modulküche cool aus, aber auch in einer kleinen Küche macht sich dieser Platzsparer gut über dem Herd oder deiner Arbeitsplatte. Wenn du dein Gestell minimalistisch mit einem Gitterboden gestaltest, entspricht das dem Küchentrend im coolen Industrial-Design und ist außerdem praktisch: Küchenhelfer und Pfannen dranhängen, Töpfe drauflegen, Lichtstrahler ankleben – alles wird möglich!

## DIY: dein Topfrack im Industrial-Look

### Das brauchst du:

- **1 stabilen Gitterboden** aus rostfreiem Material, z. B. Edelstahl. Je nach Bedarf kann das ein Regalgitterboden sein oder auch ein Gitterrost aus robustem Stahl.
- **2 Seile.** Entweder dicke, belastbare Drahtseile und vier bis acht Seilklemmen oder tragfähige, strapazierbare Seile. Auch Abschleppseile machen sich gut: Die Stahl-Schäkel-Verschlüsse an den Enden eignen sich gut zum Aufhängen.
- **2-4 Schaukelhaken mit Gewinde.** Diese müssen solide in der Decke zu verankern sein! Falls du Stahlseile nutzt, empfehlen wir vier, die von jeder Ecke deines Gitters zu einem Haken führen.
- **2-4 passende Kunststoff- oder Messingspreizdübel.** Es sei denn, du hast Holzbalken und brauchst Schraubhaken.
- **S-Haken** zum Aufhängen deines Kochzubehörs, je nach Bedarf.

### So geht's:

1. Vermisst die Höhe und schneide deine Seile passend zu.
2. Die Seilenden befestigst du mit soliden Knoten an den Ecken deines Gitters. Schiffsknoten wie der „Palstek“ eignen sich gut dafür. Die Drahtseile bringst du mit Seilklemmen an.
3. Verankere die Schaukelhaken sicher in der Decke! In Beton bohrst du ein Loch und dübelst. In Holzbalken kannst du einfach einen dicken Haken reindreihen.





# Richtig entsorgen!



**Zugbandsack 120 L**  
blau, „stark“,  
70 x 100 cm (BxH), 10 St./Rolle,  
Art.-Nr. 4700044 (St.=0,35)

3,49



**Müllbeutel 20 L**  
weiß, „Standard“,  
45 x 55 cm (BxH), 100 St./Rolle,  
Art.-Nr. 4727052 (St.=0,04) 3,99



**Müllbeutel 60 L**  
gelb, „Standard Plus“,  
60 x 75 cm (BxH), 25 St./Rolle,  
Art.-Nr. 4729241 (St.=0,12)

2,99



**Müllsack 120 L**  
blau, „stark“,  
70 x 110 cm (BxH), 50 St./Rolle,  
Art.-Nr. 4707307 (St.=0,20)

9,99

## How to ...

### Mülltrennung für ein nachhaltigeres Leben

Generell gilt: Müllvermeidung ist am nachhaltigsten. Das fängt schon beim Benutzen einer wiederverwendbaren Einkaufstasche anstelle einer Plastiktüte an.

Aber im Alltag lässt sich Müll nicht immer vermeiden, deshalb hier ein paar Tipps zur leichten Mülltrennung. Wird alles richtig getrennt, bleibt für die Restmülltonne nicht mehr viel übrig.

1. Gelbe Tonne: sämtliche Verpackungsmaterialien mit „Grünem Punkt“, z. B. Leichtverpackungen aus Kunststoff, Konserven- und Getränkedosen aus Blech, Verschlüsse, Aludeckel, -schalen, -folien, Kunststoffflaschen, Becher von Milchprodukten und Margarine, Getränke- und Milchkartons
2. Altglascontainer: Glasflaschen und Einweggläser
3. Papiertonne: Papier, Pappe, Karton (keine Tapetenreste)
4. Restmüll: alle anderen, nicht verwertbaren Stoffe, z. B. Asche, Tierstreu, verschmutzte Papiere, Hygieneartikel, Windeln, Staubsaugerbeutel, Glühbirnen, Kerzen oder Porzellan
5. Bioabfall: z. B. Küchenabfälle, Grünabfälle, Schnittgut

Sondermüll wie Batterien, Elektrogeräte oder Medikamente müssen gesondert entsorgt werden.

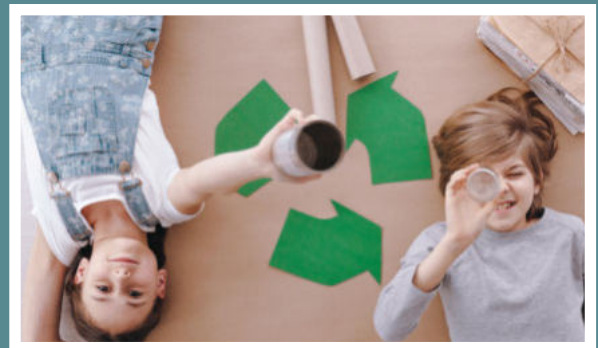

**10**  
JAHRE  
HERSTELLER-  
GARANTIE

Saubere  
Sache!



Treteimer 30 I, platinum

## Treteimer „newlcon“

sanft schließender Deckel mit Absenkautomatik und leichtgängiger Pedalkonstruktion, geruchsdichter Deckel, einfache Reinigung, herausnehmbarer Inneneinsatz, gleitsichere Bodenunterseite – schützt deinen Fußboden und sorgt für einen stabilen Stand, inkl. Probepackung Müllbeutel

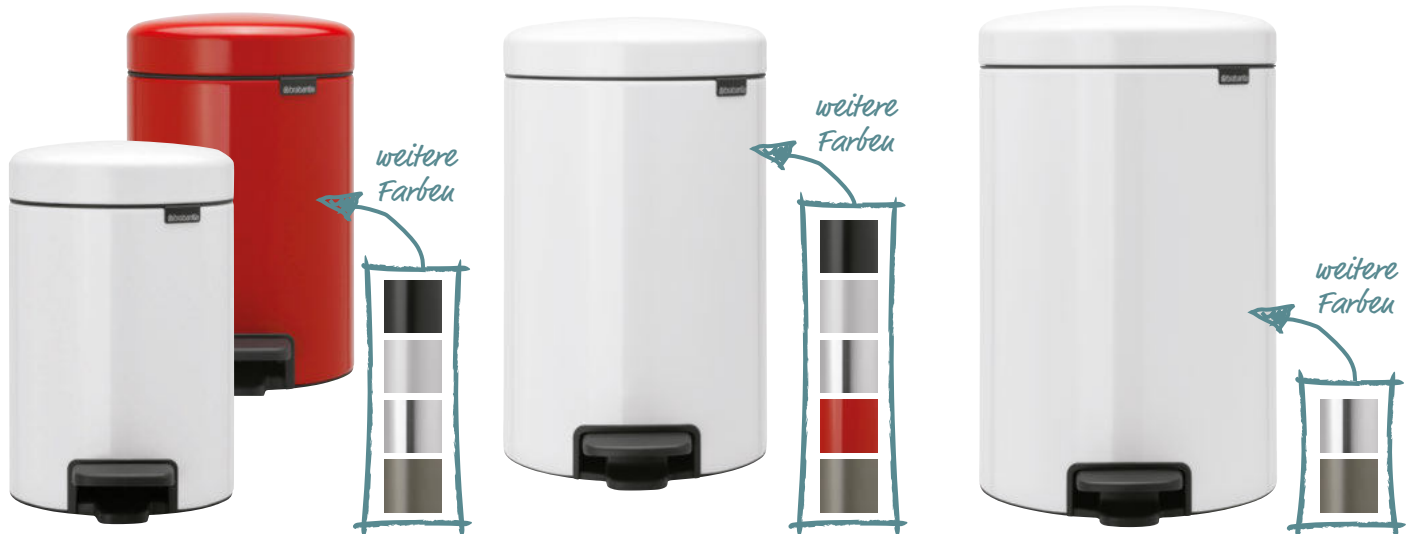

### Treteimer 3 I

23,5x16,8x26,4 cm (LxBxH),  
**white**, Art.-Nr. 4741229  
**matt black**, Art.-Nr. 4741698\*  
**24,99**  
**grey**, Art.-Nr. 4741230\*  
**19,99**  
**red**, Art.-Nr. 4741232\*  
**19,99**  
**platinum**, Art.-Nr. 4741233\*  
**19,99**

**19,99**  
**19,99**  
**24,99**  
**19,99**  
**19,99**  
**19,99**

### Treteimer 12 I

33,8x25,1x41,1 cm (LxBxH),  
**white**, Art.-Nr. 4741239  
**39,99**  
**matt black**, Art.-Nr. 4741707  
**39,99**  
**grey**, Art.-Nr. 4741241  
**44,99**  
**grey**, Art.-Nr. 4741240  
**39,99**  
**red**, Art.-Nr. 4741237\*  
**39,99**  
**platinum**, Art.-Nr. 4741238  
**39,99**

**39,99**  
**39,99**  
**44,99**  
**39,99**  
**39,99**  
**39,99**

### Treteimer 20 I

38x29x46,7 cm (LxBxH),  
**white**, Art.-Nr. 4741706  
**54,99**  
**grey**, Art.-Nr. 4741703\*  
**54,99**  
**platinum**, Art.-Nr. 4741705  
**54,99**

**54,99**  
**54,99**  
**54,99**





inkl. Farbsticker zur Müllsorten-Kennzeichnung



**Tret-Mülltrenner „Öko Plus“**

gedämpfter Deckel-Schließ-Mechanismus (Soft Close), ergonomisch breites Fußpedal, Kunststoff, schwarz, innenliegende Tretmechanik, Deckel aus Kunststoff, schwarz, Rechteckgehäuse, aus korrosionsfest beschichtetem Stahlblech, silberfarben und weiß

**„Öko Duo Plus M“**

2 herausnehmbare Inneneimer (2x9 l), Kunststoff, schwarz, 32x43x33 cm (BxHxT), z. B. Art.-Nr. 4750216 **49,99**

**„Öko Trio Plus L“**

3 herausnehmbare Inneneimer (3x9 l), Kunststoff, schwarz, 47x43x33 cm (BxHxT), z. B. Art.-Nr. 4750220 **59,99**

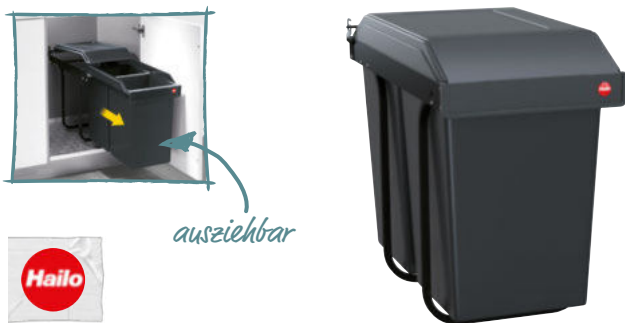

ausziehbar



**Einbau-Mülltrennungs-System „Multi-Box duo L TB“**

einfaches Befüllen und Entnehmen der Inneneimer, 2 herausnehmbare Inneneimer (2 x 14 l) Kunststoff, graphitgrau zum Rausziehen, Gehäuse aus korrosionsfest beschichtetem Stahlblech, graphitschwarz, einsetzbar bei Drehtür-Unterschrank ab 30 cm Breite, rechts, links oder mittig montierbar, Müllbeutel am Eimerrand festklemmbar, Art.-Nr. 4720174 **59,99**



inkl. Wandhalterung



**Abfallbehälter „Sort&Go“**

kompakt und platzsparend, ideal für die Mülltrennung, kann frei stehend platziert werden, optional Wandmontage möglich, inklusive Wandhalterung, Montagematerial, Anleitung und Probepackung Müllbeutel, 25x20x18 cm (LxBxH),

**6 l, grey**, Art.-Nr. 4741686 (o. Abb.) **19,99**

**6 l, mint**, Art.-Nr. 4741683\* **19,99**

25x20x18 cm (LxBxH), **12 l, grey**, Art.-Nr. 4741689 **24,99**

**12 l, mint**, Art.-Nr. 4741687\* (o. Abb.) **24,99**

26,5x20x35,1 cm (LxBxH), **16 l, grey**, Art.-Nr. 4741692 (o. Abb.) **29,99**

\*Nicht in allen Märkten erhältlich



Inneneimer aus 100% recyceltem Kunststoff

Soft-Touch-Deckel



**Treteimer 30 l\***

sanft schließender Deckel mit Absenkautomatik und leichtgängiger Pedalkonstruktion, geruchsdichter Deckel, einfache Reinigung, herausnehmbarer Inneneinsatz, gleitsichere Bodenunterseite schützt deinen Fußboden und sorgt für einen stabilen Stand, inkl. Probepackung Müllbeutel, 38x29,3x67,9 cm (LxBxH), **platinum**, Art.-Nr. 4741244 **69,99**



**Abfalleimer „Touch bin“ 30 l\***

„Soft-Touch“-System zum mühelosen Öffnen und Schließen, einfache Reinigung, abnehmbare Deckeleinheit und herausnehmbarer Inneneimer, solider Tragegriff, kann auch im gefüllten Zustand mühelos bewegt werden, Schutzrand aus Kunststoff zur Vermeidung von verkratzten Fußböden, 31,5x29x66 cm (LxBxH), **platinum**, Art.-Nr. 4741475 **99,99**



# Unser Team - unsere Services.



*Egal, ob kleine Frage oder große Baustelle – unser Serviceangebot ist die passende Hilfe für jedes Bauvorhaben. Unser toom Team beantwortet dir stellvertretend für über 15.100 Mitarbeiter in mehr als 320 Märkten deine Fragen rund um Haus und Garten. Sprich uns einfach an: auf Facebook, Twitter und natürlich vor Ort im Markt. Wir helfen dir bei jedem Projekt! Mehr über das toom Team findest du unter [toom.de/toomteam](https://toom.de/toomteam)*





**Profi-Bestell-Service**

**Profi-Bestell-Service**

Mit unserem Profi-Bestell-Service besorgen wir dir alles, was du für dein Bauvorhaben brauchst.



**Finanzierung**

**Finanzierung**

Ganz gleich, ob du einem Einkaufswagen voll Ware finanzieren möchtest oder auch nur einen Artikel oder eine Dienstleistung, bei uns geht das bereits ab einem Einkaufswert von 199 €.\*



**Handwerker-Service**

**Handwerkerservice**

Du willst renovieren, modernisieren, aus- oder umbauen? Der toom Handwerkerservice übernimmt für dich alle Arbeiten, die bei Renovierung, Aus- oder Umbau im und ums Haus anfallen.\*\*

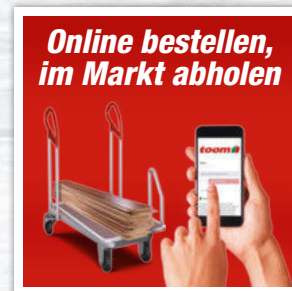

**Online bestellen, im Markt abholen**

**Online bestellen, im Markt abholen**

Ob von zu Hause oder unterwegs, in wenigen Schritten hast du die Artikel aus dem Online-Sortiment reserviert und kannst diese im Eingangsbereich deines toom Baumarktes abholen und bezahlen.

\* In Zusammenarbeit mit der TARGOBANK AG \*\* Nur in teilnehmenden Märkten.



# Du machst. Wir packen mit an.

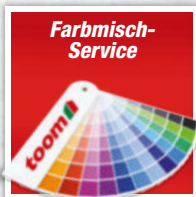

## Farbmisch-Service

### Hier gibst du den Ton an.

- Über eine Million verschiedene Farbtöne für Lacke, Lasuren, Wand- und Fassadenfarben in bester Qualität
- Verschiedene Größen – direkt zum Mitnehmen



## Online Terminvereinbarung

### Fachgerechte Beratung – jetzt noch einfacher.

- Individuelle Beratung zu Produkten, Vorhaben oder bestimmten Themen
- Einfach einen Termin unter [toom.de/beratungstermin](http://toom.de/beratungstermin) vereinbaren
- Persönliche Beratungstermine bis zu 14 Tage im Voraus planen
- Beratung direkt im Markt, keine Wartezeiten



## Gasflaschen-austausch

### Wir tauschen leer gegen voll.

- Austausch von Gasflaschen in verschiedenen Größen



## Zuschnitt-Service

### Zuschnittservice

- Kostenloser Zuschnitt (gerader, einfacher Schnitt) der bei uns gekauften Plattenmaterialien
- Durchführung von Herd- und Spülenausschnitten, Loch- sowie Topfbohrungen gegen Aufpreis möglich



## Schlüsseldienst

### Ersatzschlüssel in wenigen Minuten.

- Nachmachen aller gängigen Schlüsselarten für Profil- und Kleinzylinder, Fahrzeuge, Zimmer- und Kellerschlüssel
- Direkt vor Ort – sofort zum Mitnehmen



## Bargeld-auszahlung

### Unsere Kassen sind auch Geldautomaten.

- Ab 10 € Einkaufswert einfach mit EC-/Girokarte
- Ohne Auszahlungsgebühr bis zu 200 € abheben



Service von Anhängerleih bis  
Zuschnitt: Wir geben alles, damit du  
dich entspannt zurücklehnen kannst.  
Erfahre mehr über unsere  
Services unter [toom.de/service](https://toom.de/service)

**toom**   
**Respekt, wer's selber macht.**

**Anhängerverleih-  
Service**



**Wenn dein Vorhaben größer  
ist als dein Auto.**

- Bis zu 4 Stunden kostenlos leihen für den Transport bei uns gekaufter Produkte
- Ab der 5. Stunde gegen eine geringe Mietgebühr (gilt für den Transport bei uns gekaufter Produkte und den bevorstehenden Umzug)
- Weitere Informationen unter [toom.de/avs](https://toom.de/avs)

**Miettransporter-  
Service**



**Das passende Fahrzeug für  
dein großes Vorhaben.**

- Stundenweise gegen eine kleine Mietgebühr
- Oder pauschal für ein ganzes Wochenende
- Gilt für den Transport bei uns gekaufter Produkte und den bevorstehenden Umzug

**Mietgeräte-  
Service**



**Mietgeräteservice**

- Stunden- oder tageweise Vermietung von Profigeräten
- Weitere Informationen zu Mietpreisen und Konditionen findest du unter [toom.de/mgs](https://toom.de/mgs)

**Schärfdienst**



**Ein neuer Schliff für dein  
Werkzeug.**

- Professionelles Schärfen von Produkten aus dem Heim-, Werkstatt- und Gartenbereich

**Heimwerkerkurse**



**Werde zum Heimwerkerprofi.**

- Umfangreiches Kursangebot für das Heimwerken rund um Haus und Garten
- Praktische Übungen mit erfahrenen Trainern in kleinen Gruppen
- Weitere Informationen unter [toom.de/heimwerkerkurse](https://toom.de/heimwerkerkurse)

**Gratis WLAN**



**Der Hotspot  
für Selbermacher.**

- Nutze unser kostenfreies WLAN in dein em Markt
- Einfach „toom Gratis-WLAN“ auswählen und lossurfen

**Kundenservice**



**Wir sind für dich da:**

**Kundenservice 0221 - 46706710 (Mo. - Sa. 8 - 20 Uhr\*)  
oder per E-Mail an [service@toom.de](mailto:service@toom.de)**



# NEU: TOM & ZOLLI

## ALS PLÜSCHFIGUREN.

HOLT EUCH DIE HEIMWERKER-HELDEN NACH HAUSE!

Ab September\*  
bei toom!

Tom, ca. 27 cm,  
100 % Polyester  
Art.-Nr. 4771572

Zolli, ca. 25 cm,  
100 % Polyester  
Art.-Nr. 4771571

je **5,99**

\*Änderungen aufgrund von Lieferschwierigkeiten  
(z. B. wegen Covid-19) vorbehalten. Nur solange  
der Vorrat reicht und nur in teilnehmenden  
Märkten

[toom.de/kids](https://www.toom.de/kids)



# Über Geschmack lässt sich streiten. Über Nachhaltigkeit nicht.

Entdecke jetzt deine umweltschonende Lieblingsfarbe und weitere nachhaltigere Produkte.

Sich auf eine Farbe zu einigen ist manchmal gar nicht leicht – vor allem, wenn es eine so große Auswahl an Farbtönen gibt. Gut, dass unsere toom Wohnraumfarben zumindest eins gemeinsam haben: Sie sind umweltschonend produziert, ohne Konservierungs- und Lösemittel und tragen so zur Wohngesundheit in deinem Zuhause bei.

Mehr Informationen zu deiner Lieblingsfarbe erhältst du in deinem toom Baumarkt oder unter [toom.de](http://toom.de)!



Für mehr  
Umweltschutz  
Das Label von  
toom Baumarkt  
für nachhaltigere  
Produkte



[www.blauer-engel.de/uz102](http://www.blauer-engel.de/uz102)

*Gut für mich.*

*Gut für die Umwelt.*

*Gut für mein Portemonnaie.*

**toom**  
Respekt, wer's selber macht.

[toom.de](http://toom.de)

Die hier dargestellten Siegel sind Beispiele und gelten für toom Wohnraumfarben. Mehr Informationen zu nachhaltigeren Produkten und unserem Engagement unter [toom.de/nachhaltigkeit](http://toom.de/nachhaltigkeit)

Qualität von  
**toom**

UNSERE EIGENMARKE

Erfrischend  
wach werden!

Runddusche „Beta“\*\*  
mit Schiebetürvarianten  
und 6-mm-Sicherheitsglas,  
mehr dazu auf Seite 61

**389,99**



**toom**

Respekt, wer's selber macht.

\*Nur auf Bestellung erhältlich (Abholpreise)