

Wohlfühl

Wohnen & Gestalten 2021

zeit.

Farben & Lacke

*Ran an die Pinsel –
entdecke die Trends!*

Bodenbeläge

*Laminat, Teppich, Vinyl –
lass dich inspirieren!*

Lampen & Leuchten

*Atmosphäre durch Licht –
finde deine Highlights!*

Kamine & Heizöfen

*Wärme, Licht & Ambiente –
wähle dein Wunschmodell!*

*Team
Homeoffice!*

Gestalte deinen Arbeitsplatz
optimal auf dich abgestimmt!
Mehr ab Seite 14

toom 
Respekt, wer's selber macht.



MIX
Papier aus verantwortungsvollen Quellen
FSC® C020233

Zeit für Neues!

Auf geht's, ihr Wohnraum-Aufhübscher, Möbel-Upcycler und Ambiente-Verbesserer: Jetzt ist die Zeit, es sich zu Hause so richtig schön zu machen! Neuer Boden? Frische Farbe? Tapetenwechsel? Egal, für welchen Raum – in diesem Katalog findest du alles, was du zur Verwirklichung deiner Träume, Ideen und Pläne brauchst.

Das Thema Homeoffice bewegt dich im Moment ganz besonders? Du arbeitest häufiger oder regelmäßig zu Hause? Dann brauchst du das passende Umfeld. Und das beginnt mit der Frage, was das richtige Arbeitsambiente für dich ist: Minimalistisch, gemütlich, designorientiert oder mit viel Platz für Bewegung? Bist du in einer WG, allein oder inmitten deiner Familie? Unsere Experten geben dir Inspiration und wertvolle Informationen für jeden Schritt der Homeoffice-Planung: von perfekter Raumnutzung bis hin zu idealem Licht. Besonders wichtig neben der Struktur des Büros in den eigenen vier Wänden: die Einrichtung eines ergonomischen Arbeitsplatzes – damit du entspannt Hochleistung erbringen kannst. Hier sind auch Pflanzen ein nicht zu unterschätzender Faktor, denn mit den richtigen Topfpflanzen bekommst du die optimale Atmosphäre für einen langen Atem. Je nach Budget findest du auf den folgenden Seiten tolle Ideen zum Gestalten und Selbermachen, sodass du voller Überzeugung sagen kannst: My home is my office!

Nach der Arbeit kommt ... das Wohnen! Natürlich haben wir auch die heimelige Gemütlichkeit für den Rest deines Zuhauses nicht vergessen! Egal, ob du es stylish urban, nordisch frisch oder romantisch verspielt magst – hier findest du alles, was du brauchst, um deinen Stil zu verwirklichen, angefangen bei der richtigen Farbe, den passenden Tapeten oder dem richtigen Lichtkonzept, das deine Räume erstrahlen lässt. Und auch an die Umwelt haben wir selbstverständlich gedacht. Ob modernes Heizen oder nachhaltige, schadstoffarme Bodenbeläge – bei uns steht die Nachhaltigkeit im Fokus. Denn wir wissen: Zu einem rundum guten Lebensgefühl gehört ein nachhaltigeres Wohnen einfach dazu.

Nun aber nichts wie ran ans Stöbern, Entdecken und Verschönern!
Wir sind gespannt auf dein Projekt!

Dein
toom Team



Tagesaktuelle Preise
unter [toom.de](https://www.toom.de) oder in
deinem toom Baumarkt

Alle im Katalog angegebenen Preise sind Abholpreise in Euro. Sie beziehen sich nur auf den abgebildeten Artikel ohne Zubehör und Dekoration, sofern dies nicht ausdrücklich in der Artikelbeschreibung aufgeführt ist. Die Preise gelten generell bis zum Erscheinen einer neuen Auflage, längstens jedoch bis zum 31.03.2022. Irrtümer und Preisänderungen vorbehalten. Aktuelle Preise und Lieferzeiten erfrage bitte in deinem toom Baumarkt. Eine Lieferung innerhalb Deutschlands (Festland) ist bei fast allen Artikeln möglich. Drucktechnisch bedingte Farbabweichungen von den Originaltönen sind möglich. Alle Maße sind ca.-Angaben. Die Angebote sind in allen teilnehmenden toom Baumärkten erhältlich, solange der Vorrat reicht.

IMPRESSUM

Herausgeber, Redaktion: toom Baumarkt GmbH, Humboldtstr. 140 - 144, 51149 Köln, Name und Anschrift der Partnermärkte unter [toom.de/mein-markt](https://www.toom.de/mein-markt)
Dieser Katalog sowie alle darin enthaltenen Beiträge und Abbildungen sind urheberrechtlich geschützt. Jede Verwendung bedarf der Zustimmung des Herausgebers.

Inhalt

Wohnen & Gestalten 2021

Entdecke auf 236 Seiten unsere Produktvielfalt, tolle Tipps und fachkundigen Service – im Katalog und unter [toom.de](https://www.toom.de)



8

Nachhaltiges Denken und Handeln für eine lebenswerte Zukunft, ab Seite 8



18

Für frischen Look – entdecke Farben, Lacke und Zubehör, ab Seite 18

toom
Farbinspirationen:

Gestalte dein Zuhause ganz nach deinen Wünschen!
Ab Seite 34

Wandfarben von toom:
Qualität zum günstigen Preis,
ab Seite 30



Nachhaltigkeit

8

Eine nachhaltige Unternehmenskultur und ein zukunftsorientiertes Denken liegen uns am Herzen. Hier erfährst du mehr!

29

Mit gutem (Ge-)Wissen

Sich zu Hause fühlen: mit Farben, die nachhaltig, geruchsarm und für Allergiker geeignet sind.

78

Nachhaltig verlegt!

Auf Laminatboden ist dir ein guter Auftritt sicher, denn er ist schadstoffarm, robust, pflegeleicht und schnell verlegt.

206

Modern, praktisch – Pellets!

Technik, die begeistert und auch noch für Wärme in deinem Zuhause sorgt! Erfahre alles über Pelletöfen.

218

Besser heizen!

Noch nachhaltiger und noch effizienter heizen? Ganz easy mit Holzpellets!

Farben & Lacke

20

Kreidefarben

Verschönern Möbel und sorgen für den gewissen Vintage-Look: trendige Kreidefarben.

22

Lacke & Sprühlacke

Das wär doch gelackt! Sorge mit Lacken und Sprühlacken für bunte Abwechslung in deinem Zuhause.

26

Wandfarben

Unser Sortiment an Wandfarben und Zubehör: von a-bwischbar bis umwelt-z-ertifiziert.

32

Die Lehre von der Farbe

Mach's dir zu Hause bunt! Worauf du bei der Auswahl der richtigen Farbe achten solltest, erfährst du hier.

42

Effektfarben

Die Optik zählt! Mit den tollen Effektfarben lässt du deine Wände glitzern, rosten oder machst sie beschreibbar.

48

Pinsel & Farbbrollen

Wie kommt die Farbe bloß an die Wand? Mit den richtigen Tools natürlich!



50

Ran an die Wand:
Finde deine
Traumtapete,
ab Seite 50

Tolle Teppiche findest
du ab Seite 96



Gute
Gründe!

Erkunde die neue
Bodenständigkeit mit
toom Greenvinyl,
ab Seite 86



52

Spannende
Dekore und Prints:
Vliestapeten,
ab Seite 52



68

Wohnkomfort und
Style von Grund auf
mit tollen Boden-
belägen,
ab Seite 68

Tapeten

52 Vlies- & Papiertapeten

Finde deine Traumtapete! Außerdem: Alles, was du zum Tapezieren brauchst.

62 KlimaTec-Tapeten

Energiesparende Tapeten? Finde heraus, wie sich die Tapetenwahl auf deine Heizkosten auswirkt.

63 Vlies- & Rohfasertapeten

Die beliebten Klassiker, die einfach zur Grundausstattung gehören.

64 Spachtelmassen & Kleister

Vorbereitung ist das halbe Tapezieren: Hier gibt's alles, was du für Untergrund und Haftung brauchst.

66 Paneele & Profile

3D-Effekte als Hingucker, für Altbau-Look oder zum optischen Strukturieren? Gute Idee!

Bodenbeläge

70 Laminat

So viele Designoptionen bei einfacher Verlegung: Genieße die Vorteile von Laminat.

80 Designboden/Vinylboden

Sieht aus wie Holz oder Beton ... ist aber Vinyl: langlebig, hygienisch und praktisch.

88 Kork-Fertigparkett

Ein nachwachsender Rohstoff mit viel Komfort: 100% Natur im (Lebens-)Raum!

90 Sockelleisten & Zubehör

Passende Sockelleisten? Hier! Inklusive einer praktischen Anleitung zum Ankleben

92 Trittschalldämmung

Alles, was du brauchst, damit jeder Schritt eine angenehm ruhige Freude ist.

94 CV-Bodenbelag & Teppiche

So gutaussehend ist strapazierfähig: Bodenbeläge, die viel bieten und viel aushalten.



Leuchten mit Talent für Stil,
ab Seite 106



118

Fashion für deine Fenster:
alles über Vorhänge,
ab Seite 118



98

Setz' dein Leben ins
richtige Licht,
ab Seite 98



134

Hol dir Schönes für
ein besseres Raum-
klima,
ab Seite 134

Leuchten & Leuchtmittel

- 100 LED-Leuchtmittel & Bänder**
Leuchtmittel, Bänder oder Paneele für spannende, bunte Lichteffekte.
- 106 Designleuchten**
Unsere Stiltalent-Leuchten bringen Lampentrends in dein Zuhause.
- 110 Decken- & Wandleuchten**
Erhellende Lektüre: Hier findest du garantiert echte Highlights für deine Beleuchtung.
- 115 Außenleuchten**
Garage, Hauswand, Garten – diese Auswahl lässt dir ein Licht ausgehen.

Vorhänge & Dekoration

- 120 Vorhänge**
Der Blickfang am Fenster, der vor Blicken schützt und dabei gut aussieht.
- 124 Nähservice**
Wir nähen für dich: individuell, maßgefertigt, mit dem Stoff deiner Wahl.

- 125 Schiebevordhänge/Rollos, Plissees & Jalousie**
Sichtschutz und Rollladen-Ersatz – ausmessen, anbringen, fertig!
- 128 Kissen & Decken**
Die kuschelige Auswahl für dich: auf Sofas, Betten, Sessel und mehr.
- 130 Kunstdrucke auf Spannrahmen**
Aufruf zur Dekorationsoffensive: Schöne Bilder braucht die Wand!
- 132 Bilderrahmen & Uhren**
Setze deine Bilder und Familienfotos in Szene – jetzt ist der richtige Zeitpunkt!

Zimmerpflanzen

- 136 Trendpflanzen**
Großblättrige Exoten für deinen Zimmerdschungel.
- 140 Luftverbesserer**
Alles über Zimmerpflanzen als Klimafaktor in deinen Räumen – lesen, Luft holen, durchatmen.
- 142 Pflegeleichte Pflanzen**
Viel unterwegs? Keinen grünen Daumen, aber Pflanzen im Herzen? Hier bist du richtig!



144

Aufbewahrungsideen
und alles rund um
den Haushalt,
ab Seite 144

praktisches und
schönes Zubehör,
ab Seite 222



164

Große Auswahl:
Kaminöfen und ihre
Vorteile,
ab Seite 164



230

Unsere Antworten
auf deine Fragen,
ab Seite 230

Aufbewahrung & Haushalt

- 146 Schwerlastregale & Steckregale**
Starke Könner und flink Aufgestellte bringen schnell Ordnung in jedes Chaos.
- 154 Kunststoffboxen & -körbe**
Hier gibt es alles zum Verstauen. Denn Ordnung ist die bessere Hälfte des Lebens.
- 157 Leitern**
Höher oder weit hoch? Mit unserem Leitersortiment kommst du überall dran.
- 158 Wäschespinnen**
Diese Trockner sparen viel Energie: Einfach aufhängen, Luft und etwas Geduld.
- 159 Wischsysteme**
Werde Wischmeister mit System, dann geht die Arbeit leicht von der Hand.

Kamine & Heizöfen

- 168 Kaminöfen**
Ob modern oder klassisch – diese Kaminöfen heizen deinem Zuhause ordentlich ein.

198 Rezepte

Mach es dir vor deinem Kaminofen bequem und lecker – mit den richtigen Wohlfühlrezepten.

- 203 Elektrokamine**
Das Ambiente eines Kaminfeuers kombiniert mit der Sicherheit moderner Technik.
- 204 Pelletöfen**
Knisternde Feuergemütlichkeit mit dem leistungsstarken Pelletsystem.
- 214 Wasserführende Kaminöfen**
Per Kaminofen das ganze Haus heizen? Kein Problem! Schließe den wasserführenden Kaminofen an die Heizung an – fertig!
- 220 Bodenplatten & Zubehör**
Kamin ausgesucht? Hier findest du alles zum Unterlegen, Einbauen und Anfeuern.
- 224 Heizgeräte**
Spontan Wärmen geht mit diesen Helfern: elektrisch oder mit Gas – deine Wahl.

Services

- 230 Unser Team – unsere Services**
Antworten, Unterstützung, Expertenwissen: Wir sind bei allen Selbstmacherplänen für dich da. Hier sind alle Services auf einen Blick!

Respekt, wer an die Zukunft denkt.

Nachhaltigkeit und verantwortliches Handeln im Sinne der Umwelt und Gesellschaft sind wichtige Bestandteile unserer Unternehmenskultur. Nachhaltigkeit umfasst bei uns den fairen und vertrauensvollen Umgang mit Mitarbeitern, die Schonung von Ressourcen, soziales Engagement sowie das Angebot von umweltfreundlicheren und sozialverträglicheren Produkten.

Unsere Nachhaltigkeitsstrategie basiert auf 4 Säulen.

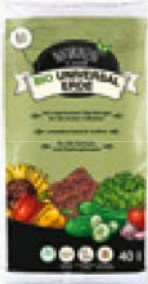

Grüne Produkte

Wir bei toom bauen unser Angebot an nachhaltigeren Produkten kontinuierlich aus. Dabei gilt höchste Sorgfalt bei der Auswahl der Lieferanten, damit Umwelt- und Sozialstandards und hohe Qualitätsanforderungen eingehalten werden.



Energie, Klima, Umwelt

Wir haben uns zum Ziel gesetzt, unseren ökologischen Fußabdruck zu verringern, indem wir die Treibhausgasemissionen pro Quadratmeter Verkaufsfläche bis zum Jahr 2022 um 50 % gegenüber 2006 reduzieren. Dafür betreiben wir z. B. schon jetzt unsere Märkte zu 100 % mit zertifiziertem Grünstrom.



Gesellschaftliches Engagement

Wir engagieren uns für soziale Projekte, Vereine, Schulen und Kindergärten. Dazu gehören unter anderem lokale Partnerschaften mit Werkstätten der Lebenshilfe, eine Zusammenarbeit mit Little Home e. V. zur Unterstützung Obdachloser und Umweltprojekte zum Insektenschutz.



Mitarbeiter

Wir unterstützen unsere Mitarbeitenden und Führungskräfte in jeglichen Lebensphasen für eine bessere Vereinbarkeit von Beruf und Privatleben. Dazu wurden wir als erster Baumarkt Deutschlands mit der Zertifizierung „audit berufundfamilie“ ausgezeichnet.



Unsere nachhaltigen Auszeichnungen.

Für unser nachhaltiges Engagement haben wir von Focus Money das Prädikat „Testsieger“ erhalten und wurden als „Bester Nachhaltigkeits-Baumarkt“ ausgezeichnet.



Sieger „best of eco“
BHB-Branchenaward 2020



So schützt du Mensch und Umwelt mit unseren PRO PLANET-Produkten.



Das PRO PLANET-Label findest du u. a. auf zahlreichen Produkten der toom Eigenmarken. Das Label der REWE Group steht für Produkte, die ökologisch und sozial nachhaltiger produziert worden sind und dient so als Orientierung für einen nachhaltigen Einkauf. Das PRO PLANET-Engagement folgt einem ganzheitlichen Ansatz zur Verbesserung der Nachhaltigkeit in der Lieferkette der Eigenmarkenprodukte. Hierbei findet eine enge Zusammenarbeit mit dem Fachbeirat Nachhaltigkeit statt, einem Gremium aus unabhängigen Experten und Vertretern von Nichtregierungsorganisationen. Der Fachbeirat entscheidet über die Voraussetzungen zur Vergabe des PRO PLANET-Labels.

Produkte mit Mehrwert

Direkt unterhalb der Weltkugel steht bei jedem Produkt der Nachhaltigkeitsbeitrag. Dieser beschreibt die wesentliche Herausforderung für das Produkt, die durch die PRO PLANET-Maßnahmen gelöst oder reduziert wird.



Das Label von
toom Baumarkt
für nachhaltigere
Produkte

Einkauf mit Transparenz

Unser PRO PLANET-Label bietet dir Orientierung für einen nachhaltigeren Einkauf: toom Produkte, die dieses Label tragen, sind sozial und ökologisch nachhaltiger produziert. Auf pro-planet.info findest du alle wichtigen Informationen rund um die PRO PLANET-Produkte.

Weitere Labels für nachhaltigere Produkte:



Fair Trees®
ein Fair Trade-Weihnachtsbaum



Gut für mich.

Gut für die Umwelt.

Gut für mein Portemonnaie.

Grün handeln - der Umwelt zuliebe!

Unsere guten, grünen und günstigen Produkte.

Wir bauen unsere Angebote an nachhaltigeren Produkten kontinuierlich aus. Dabei gilt höchste Sorgfalt bei der Auswahl der Lieferanten, damit Umwelt- und Sozialstandards und auch die hohen Qualitätsanforderungen eingehalten werden. Zudem steht bei uns die Suche nach alternativen, umweltverträglicheren Produkten im Fokus der Sortimentsgestaltung. Unabhängig davon, für welche unserer Produkte oder Services du dich entscheidest: Wir respektieren alle deine Vorhaben und bieten dir gute und grüne Artikel zu günstigen Preisen.



Spätestens **ab dem Jahr 2025** bieten wir nur noch **torffreie Erden** an. Bis dahin reduzieren wir die Torfanteile in unseren Erden weiterhin stetig und erhöhen die Anzahl torffreier Produkte.

Alle Holzschutz-
produkte von toom
sind **auf Wasserbasis**.

Besonders **nährhafte Pflanzen** für Bienen, Schmetterlinge & Co garantieren die nützlingsfreundlichen Pflanzen von toom.



Seit Ende 2020 sind die meisten der toom Buntdispersionen **konservierungsmittelfrei**.

Weitere Infos zum Thema Nachhaltigkeit unter
toom.de/nachhaltigkeit



PEFC
 PEFC06-01-0136
 Förderung nachhaltiger
 Waldwirtschaft
 www.pefc.de



FSC® N002770

Für die Herstellung von
 PRO PLANET Holzprodukten
 werden ausschließlich
 FSC- und PEFC-zertifizierte
 Hölzer verwendet.

toom Greenvinyl:
 Vinylboden
 ohne PVC und
 Weichmacher

Alle toom Weißdispersionen
 werden in Recyclateimern*
 geliefert. Seit April 2020 sind
 Premiumweiß, Komfortweiß
 und Superweiß konservie-
 rungsmittelfrei.



Xertifix-zertifizierte Steine
 werden unter fairen Arbeits-
 bedingungen hergestellt.

Fairtrade-Zertifizierung für bessere
 Arbeits- und Lebensbedingungen der
 Arbeiterinnen und Arbeiter auf den
 Stecklingfarmen in Afrika.



Für bessere soziale
 Bedingungen
 Das Label von
 toom Baumarkt
 für nachhaltigere
 Produkte

* Recyclat-Eimer bestehen aus 100 % recyceltem Kunststoff



Für eine nachhaltigere Zukunft.

Natürlich zertifiziert!

FSC® und PEFC™ – zwei Zertifikate, die für eine nachhaltige und umweltbewusste Waldwirtschaft stehen. Wenn du im Katalog Produkte entdeckst, die mit einem dieser beiden Logos versehen sind, kannst du dich gleich doppelt freuen: Denn du holst dir damit nicht nur ein wunderbares Produkt nach Hause, sondern sorgst dafür, dass der Welt ein Stück Natur erhalten wird.



Umweltschutz bedeutet Waldschutz: Daher setzt sich PEFC™ auch für einen verantwortungsbewussten Umgang mit Holz und eine kontrollierte und nachhaltige Verarbeitungskette ein. Um das zu erreichen, werden sowohl ökologische und soziale als auch ökonomische Aspekte berücksichtigt.



Der FSC® übernimmt Verantwortung: und das für Mensch und Natur. Daher steht das FSC®-Warenzeichen auch für weltweite Transparenz und Glaubwürdigkeit im Bereich des verantwortungsvollen und nachhaltigen Umgangs mit Holz und Holzprodukten.

Zu Hause arbeiten

My Homeoffice is my castle!

Oder: Wie du aus deinem Z(w)earbeitsplatz zu Hause den besten von allen machst

Ein Tisch, ein Stuhl – und fertig ist die Homeoffice-Laube? Lieber nicht, wenn du auf Dauer Spaß an deiner Arbeit haben möchtest! Dann wird es Zeit, Notlösungen wie Küchentisch und Sofa-Büro zu vergessen und einen exklusiv auf deine Bedürfnisse zugeschnittenen Arbeitsplatz einzurichten. Hier für dich: praktische Tipps.



Dein Plan für dein Büro: vom Boden bis zur Decke.

Eine gute Planung spart dir Zeit, Geld und Arbeit. Miss deinen Raum aus, bevor du einkaufen gehst. Mach dir eine Liste mit den nötigen Geräten und überlege dir, welche praktischen und optischen Ansprüche du hast. Die folgenden Fragen helfen dir dabei, dein Homeoffice so einzurichten, wie du es für deine Arbeit brauchst.

1. Wie viel Platz hast du zur Verfügung?

Nur wenige Quadratmeter im Ess-, Kinder- oder Schlafzimmer? Oder hast du ein ganzes Zimmer zur Verfügung, das du komplett neu gestalten kannst?

2. Wo ist der Platz?

Räumst du eine dunkle Ecke frei für deine neue Arbeitswelt? Oder reden wir von einem lichtdurchfluteten Raum? Und wo sind die Fenster?

3. Was willst du an deinem Arbeitsplatz zu Hause tun?

„Nur“ am Computer arbeiten? Oder brauchst du auch mal mehr Platz, um dich auszubreiten? Vielleicht eine Beratungsecke, wo du Kunden oder Kollegen empfangen kannst? Oder willst du eine Familien-Co-Working-Zone einrichten, in der deine Kinder Hausaufgaben machen können, während du arbeitest?

4. Brauchst du einen Raumplaner?

Gratis-Raumplaner aus dem Netz wie von Easy 2D helfen dir dabei, vorausschauend zu planen. Bei roomsketcher.de kannst du „live“ durch deinen 3D-designen, virtuellen Raum gehen.

5. Stehen die Eckdaten und ist alles notiert?

Auf der nächsten Seite kannst du dich inspirieren lassen.

Alles zu Thema luftreinigende Pflanzen findest du unter

toom.de/luftverbesserer



Hol dir frische Luft!
Zimmerpflanzen können dir dabei helfen, einen klaren Kopf zu behalten.



Minimalist oder Familien-Co-Worker?

Der eine arbeitet erfolgreicher im gemütlichen Ambiente, der andere hat nur wenig Platz, der dritte mehr Ideen, wenn wenig ablenkt. Hier sind fünf Arbeitstypen und ihre Möglichkeiten. Du siehst dich als Mischtyp? Dann kombiniere einfach.



Aufgeräumte Minimalisten

Schlichter, stabiler Schreibtisch mit angeklebter Tischleuchte, kleines Regal, hochwertiger Bürostuhl auf Parkett, Laminat oder hell gekalktem Mehrschichtboden – Hauptsache, das Nötigste ist greifbar und nichts lenkt von Ideen ab!



Gemütliche Denker

Viel Sauerstoff muss sein, z. B. dank Zimmerpflanzen. Dafür können Schreibtisch und Laptop kleiner sein. Als Wandfarbe Grau oder Creme, auch Raufasertapete ist wieder im Trend. Der Boden kann mit Natursteinzeug ausgelegt sein, darauf ein Webteppich.

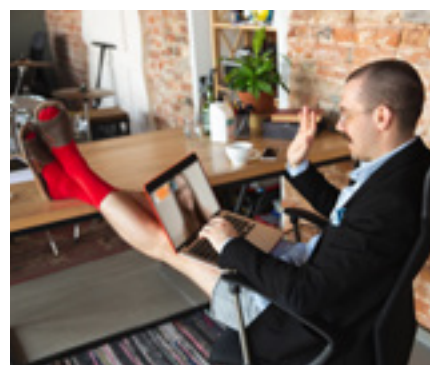

Starke Stiltalente

Her mit den Zwei-Mal-Hinguckern: freies Mauerwerk im Konfi-Hintergrund oder naturalistische Vliestapete, Designböden wie „Neo 2.0“, die die Qualität von Laminat und Vinyl kombinieren. Plus eine der leuchtenden „Stiltalente“ von toom: Pendellampen aus Draht.

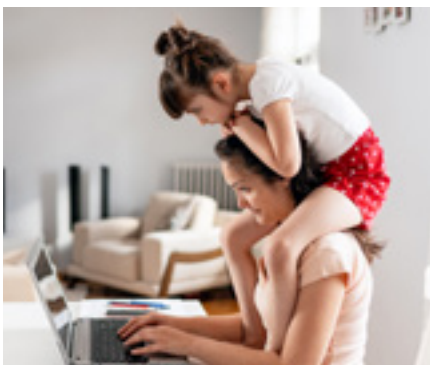

Vorarbeitende Eltern

Die Kids teilen einen großen Arbeitstisch mit dir? Dann brauchst du einen großen Bildschirm, hinter dem du dich auch mal verschanzen kannst. Und Strahler oder Hängeleuchten mit mehreren Leuchtmitteln für alle. Kork-Fertigparkett am Boden ist schnell verlegt und schluckt Lärm.



Menschen mit Bewegungsdrang

Der Bürostuhl sollte dreh- und kippstabil sein, der Schreibtisch auch bei Liegestützen an der Kante nicht rutschen. Ein „Sportplatz“ auf einem fußwarmen und strapazierfähigen Dielen- oder Vinylboden wäre ideal. Auch Kork als Bodenbelag ist empfehlenswert.

Immer schön fit bleiben

Immer schön fit bleiben!

4 Übungen, die du im Homeoffice machen kannst ...

Für den Kreislauf: Beine schulterbreit auseinander, Arme ausstrecken, Hände aneinander und in die Hocke gehen.

Für den Rücken: Rolle deinen Oberkörper Wirbel für Wirbel nach vorne, verschränke deine Arme und wiege sie hin und her.

Für Nacken und Schultern: Aufrecht hinsetzen, Blick nach vorne, beide Schultern in möglichst großen Kreisen rotieren lassen – erst vorwärts, dann rückwärts.

Für die Augen: Augen schließen, dann öffnen, schnell blinzeln und anschließend kreisen lassen – mal links, mal rechts herum.



Den Schreibtisch passt du so an, dass die Ellbogenhöhe der Tischhöhe entspricht. Er sollte mindestens 80 cm tief und 160 cm breit sein. Tastatur und Maus liegen in einer Linie parallel zu den Ellbogen. Handauflagen verhindern ein Abknicken der Hände.

Der Bürostuhl ist höhenverstellbar, kann sich drehen und ermöglicht, dass deine Beine im rechten Winkel stehen und du wechselnde Arbeitspositionen einnehmen kannst.

Das ist eine gesunde Arbeitshaltung: Füße fest auf den Boden stellen, Gewicht auf beide Beine verteilen, Becken leicht nach vorne kippen, Schultern leicht nach hinten rollen. Ein dynamischer Sitzhocker trainiert auch die tiefsitzende Rückenmuskulatur.

So sieht ein ergonomischer Arbeitsplatz aus:

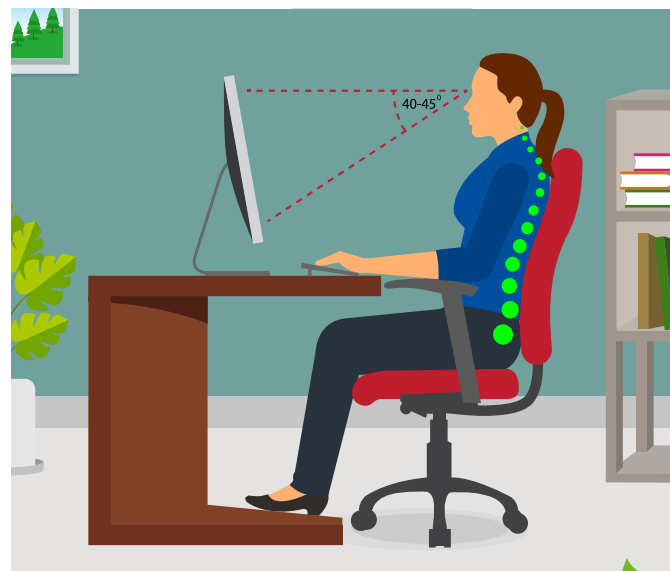

Gute Haltung!

Dein Arbeitsplatz sollte ein Ort sein, zu dem du wirklich gerne hinkommst, um entspannt zu arbeiten. Er sollte dir auch nach Stunden weder Nackenstarre noch Rückenschmerzen oder einen Mausarm bescheren.

So sieht ein ergonomischer Bildschirmarbeitsplatz aus:

Der Bildschirm misst mindestens 24 Zoll und ist so eingestellt, dass die Augen ohne Kopfhieven über den Rand schauen können. Der optimale Abstand zum um 20° geneigten Monitor liegt je nach Bildschirmgröße bei mindestens 50 bis 100 cm. Er sollte seitlich zum Fenster stehen, damit Lichtreflexe die Augen nicht anstrengen.

Nachhaltig: Büromöbel

aus Holz selbst bauen

Dein Budget ist klein, aber dein Schreibtisch soll trotzdem groß und solide sein? Dann verdienst du dir Respekt, wenn du ihn selbst baust – auch wenn das leicht ist.

Das brauchst du:

- 2 Malerböcke
- 1 Holzplatte (1,60/1,80 x 1,20 m)
- Akkuschrauben
- Holzschrauben
- Evtl. Holzöl oder Lasur

So geht's:

Wenn deine Platte schwer genug ist, reicht es, sie auf die Böcke zu legen. Wenn du sie für alle Eventualitäten sichern willst, schraubst du sie fest. Deine Arbeitsplatte aus Holz kannst du dir bei toom aussuchen und für jeden Platz passend zuschneiden lassen – auch extralang, falls deine Familie mit dir im Homeoffice zusammenarbeitet.

Wenn du dir rohes oder gelaugtes Holz aussuchst, empfiehlt sich zur schützenden Veredelung eine Behandlung mit einem speziellen Öl (s. S. 46). Das trägst du wie der Profi auf, wenn die Platte schon auf den Böcken liegt. Bevor du damit anfängst, unbedingt den Boden gut abdecken!





Es werde Licht!

Am Bildschirm werden deine Augen beansprucht. Umso wichtiger ist es, dass dein Homeoffice optimal beleuchtet ist. Hier findest du Tipps für die ideale Unterstützung mit künstlichem Licht, bei der du auch noch Energie sparen kannst.

„Bei Büroarbeitsplätzen mit Tätigkeiten wie Schreiben und Datenverarbeitung muss die Beleuchtung mindestens 500 Lux betragen. Sind technische Zeichnungen per Hand Teil der Arbeit, müssen es mindestens 750 Lux sein. Bei dem Werkstattarbeitsplatz eines Augenoptikers sind beispielsweise 1.500 Lux vorgeschrieben.“ Das sind die offiziellen Richtlinien. Mit Lux wird die Beleuchtungsstärke angegeben, die auf eine Fläche trifft. Lumen ist die Einheit für den Lichtstrom einer Lampe.

Tageslichtlampen gegen den Herbstblues und andere Verdunkelungen

Tageslichtlampen simulieren das Sonnenlicht. Auf dem Schreibtisch könnten sie mit ihrem Vollspektrumlicht, das alle natürlichen Lichtfarben enthält, sogar gegen Winterdepressionen vorbeugen. Und deine grauen Zellen und deine Augen können länger konzentriert arbeiten.

Freu dich auf „Stiltaleute by tooou“ Tischleuchten für deinen Schreibtisch!



Dein Lumen-Watt-Rechner

Du fragst dich, wie Lumen in Watt übersetzt werden?

Zur Orientierung:

- Eine **klassische 60-Watt-Glühbirne** hat 700 - 810 Lumen (lm). Bei 100 W sind es 1.300 - 1.530 lm.
- **Halogenlampen** mit 50 W bringen 500 - 800 lm, 65 W 700 - 1.055 lm.
- **Energiesparlampen** mit 11 W haben 500 - 800 lm, 15 W 700 - 1.055 lm.
- **Bei LED-Lampen** bringen 5 - 7 W 500 - 800 lm, 8 - 10 W 700 - 1.055 lm. Sie verbrauchen also bei gleicher Lichtausbeute weniger Energie als die anderen Leuchtmittel. Wegen der hohen Energieeffizienz, ihrer langen Lebensdauer und ihrer geringen Umwelt- und Gesundheitsbelastung sind Leuchtdioden ideal für alle Beleuchtungsszenarien.
- **Flackernde Neonröhren** solltest du im Homeoffice unbedingt vermeiden!

Vielleicht auch mal rot sehen

Weißt du, wie du Farben gezielt einsetzen kannst, um dein Energielevel zu erhöhen? Hier haben wir eine kurze Farblehre für dich, speziell für deine Bedürfnisse im Homeoffice:



Eine große Auswahl an Wohnraumfarben findest du bei uns im Markt.



blau

Klarheit gesucht? Inmitten von Blau lässt sich gut denken und arbeiten. Viele schätzen auch seine beruhigende Wirkung, z. B. bei Stress.

braun

Deine Gedanken irrlichtern manchmal? Brauntöne können erden, z. B. als natürlicher Holzboden. Oder auch als Sofa für deine gemütlichen erholsamen Arbeitspausen.

gelb

Noch mehr Wissen speichern? Dabei hilft dir die Farbe der Sonne – und dein Homeoffice wirkt größer, wenn du es ganz oder teilweise gelb streichst.

grau

Edel und dynamisch! Perfekt fürs Homeoffice, denn Grau macht einen seriösen, professionellen Eindruck. Trotzdem auf andersfarbige – und seien es „nur“ weiße – Flächen achten, damit du dich nicht wie eine graue Maus fühlst.

grün

Grüne Pflanzen, ein grüner Tisch, eine grüne Wand – das beruhigt und du kannst deine **Kreativität entfalten**. Nur nicht zu viel Dunkelgrün einsetzen, sonst schläfst du tiefenentspannt ein.

orange

Frust? Die Farbe der Lebensfreude steigert das Selbstvertrauen, und wenn du deine Wände orange streichst, hast du sogar in einem dunklen Raum das Gefühl, von Licht umflutet zu sein.

rot

Müde? Rot regt an, auch deinen Kreislauf und deine Energie. Um nicht zu unruhig zu werden, solltest du im Homeoffice aber nur Akzente setzen: einen Teil einer Wand oder ein kleines Möbelstück rot streichen.

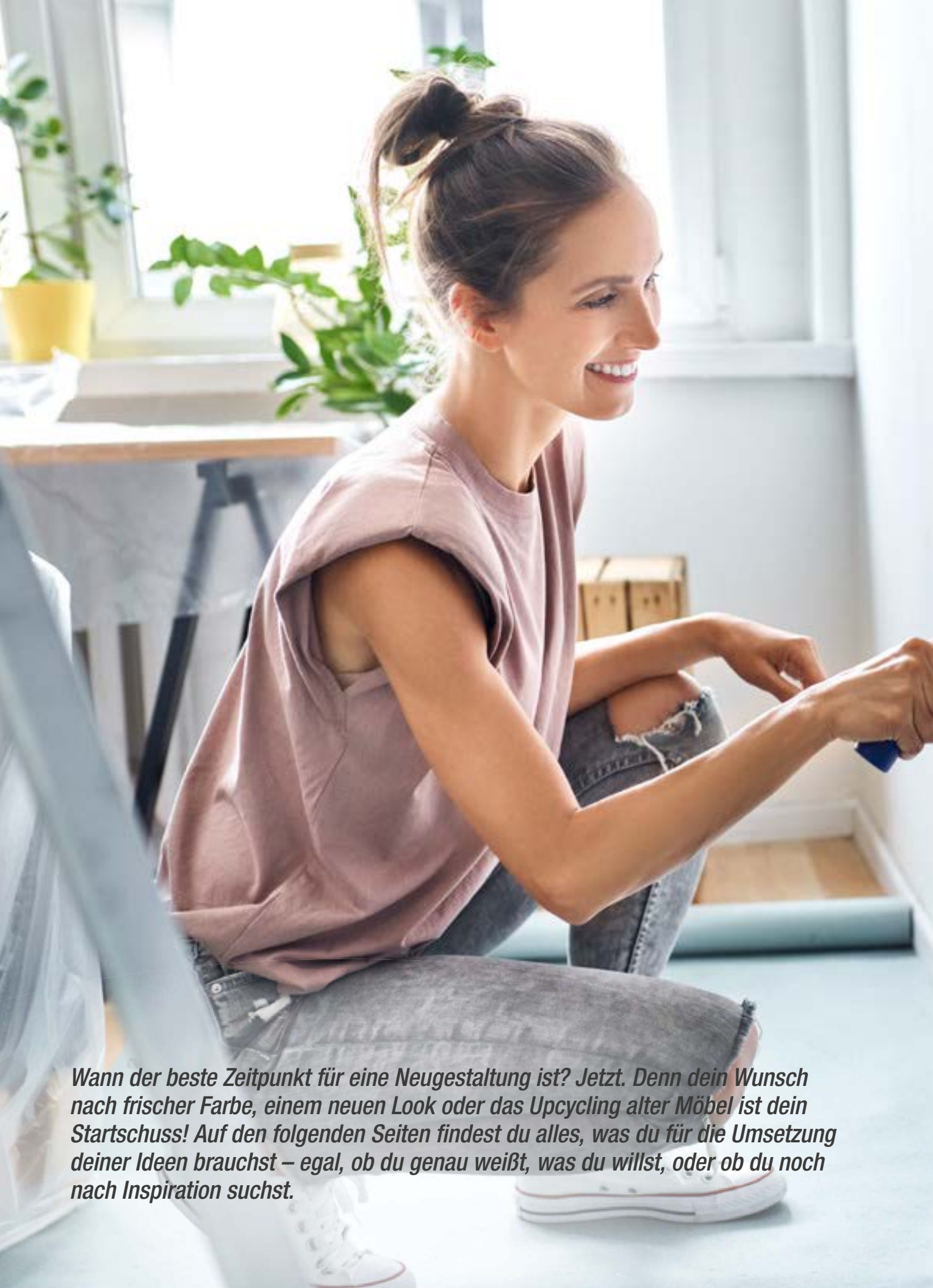

Wann der beste Zeitpunkt für eine Neugestaltung ist? Jetzt. Denn dein Wunsch nach frischer Farbe, einem neuen Look oder das Upcycling alter Möbel ist dein Startschuss! Auf den folgenden Seiten findest du alles, was du für die Umsetzung deiner Ideen brauchst – egal, ob du genau weißt, was du willst, oder ob du noch nach Inspiration suchst.

Zeit für einen neuen Look!

Farben & Lacke

Kreidefarben	20	Xpress-Renovierfarben	40
Lacke & Sprühlacke	22	Effektfarben	42
Wandfarben	26	Klimaaktivfarben	44
Wand- & Abtönfarben / Farbmisch-Service	32	Holzöle & Lacklasuren	46
toom Farbinspirationen	34	Pinzel & Farbrollen	48

Bitte beachte, dass die hier dargestellten Farben drucktechnisch bedingt von den gestrichenen Farben abweichen können.

toom 
Respekt, wer's selber macht.



Ideal für sensible Räume: besonders für Kinder und Allergiker geeignet!



Wandfarbe*

für innen, für Untergründe wie Beton, Putz und Mauerwerk, Tapeten oder vorhandene Wandfarbenanstriche, kreidig-mattes Finish, Reichweite ca. 20 m², 2,5 l, versch. Farben, z. B. **muschelgrau**, Art.-Nr. 8111073 (1l=12,00) **29,99**



Kreideeffekt-Spray*

für innen und außen, ideal für Möbel, wie z. B. Stühle, Tische, Bänke, Kommoden oder Schränke aus Holz, Metall, Styropor® oder lackierbarem Kunststoff, kreidig-mattes Finish, Reichweite ca. 1,2 m², versch. Farben, z. B. **salbeigrün**, 400 ml, Art.-Nr. 8200922 (1l=29,98) **11,99**



Antikwachs*

für innen, ideal für mit Möbellack, Kreideeffekt-Spray oder Metallic-Effekt vorlackierte Möbel aus Holz, kreidig-mattes Finish, Reichweite ca. 5-7 m², 500 ml, Art.-Nr. 8211760 (1l=23,98) **11,99**



Möbellack*

für innen und außen, ideal für Möbel, wie z. B. Stühle, Tische, Bänke, Kommoden oder Schränke aus Holz, Metall oder lackierbarem Kunststoff, kreidig-mattes Finish, Reichweite ca. 5-7 m², versch. Farben, z. B. **hellgrau**, 500 ml, Art.-Nr. 8211757 (1l=23,98) **11,99**

www.blauer-engel.de/uz12a

metallisch glänzendes Finish



Metallic-Effekt*

für innen und außen, ideal für Möbel, wie z. B. Stühle, Tische, Bänke, Kommoden oder Schränke aus Holz, Metall oder lackierbarem Kunststoff, Reichweite ca. 5-7 m², versch. Farben, z. B. **Gold-Effekt**, 500 ml, Art.-Nr. 8211761 (1l=23,98) **11,99**



für einen glänzenden Gold-Effekt

Kreative Selbermach-Ideen

Gartenlampen – einfach gesprayed!

- Materialien**
- Lampenschirme
 - Bondex Garden Colors Sprays (z. B. Frisches Lichtblau)
 - Abkleband und Papier

Garden Colors Spray*
in 8 Trendfarben, z. B. Mildes Schiefergrau, 400 ml, Art.-Nr. 8260455 (1l=32,48) **12,99**



Schritt 1

Schüttle die Sprühdose für 2-3 Minuten, nachdem du dein Muster abgeklebt hast.



Schritt 2

Sprühe mit etwa 10-30 cm Abstand.



Übertöpfe – bunt wie Blumen!

- Materialien**
- Blumentöpfe
 - Bondex Kreidefarbe Sprays (z. B. Mystisches Schwarz)
 - Bondex Metallic-Sprays (z. B. Kupfer)
 - Abkleband

Kreidefarbe Spray*
in 5 Trendfarben, z. B. Kreativ Weiß, 400 ml, Art.-Nr. 8260443 (1l=32,48) **12,99**



Schritt 1

Schüttle die Sprühdose für 2-3 Minuten, nachdem du dein Muster abgeklebt hast.



Schritt 2

Sprühe mit etwa 10-30 cm Abstand.



Garden Colors*
in 12 Trendfarben, z. B. Behagliches Grün, 750 ml, Art.-Nr. 8260301 (1l=23,99) **17,99**

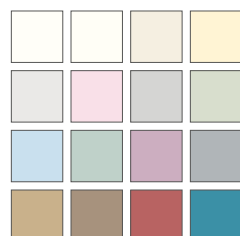

Kreidefarbe*
in 16 Trendfarben, z. B. Cremig Vanille, 500 ml, Art.-Nr. 8211727 (1l=28,98) **14,49**

Pflegt, schützt und veredelt im Shabby-Chic-Look



Veredelungs-Wachs*
250 ml, z. B. Art.-Nr. 8270205 (1l=43,96) **10,99**

* Nicht in allen Märkten erhältlich, kurze Lieferzeit möglich (Mindestbestellmenge)

Für eine bunte Zukunft!



2in1 Buntlack

hohe Deckkraft und Farbbrillanz, Grundierung und Lack in einem, für Untergründe aus Holz, Metall oder lackierbarem Kunststoff, auch ideal für Kinderspielzeug, Verbrauch pro m² ca. 75 ml, versch. Farbtöne, glänzend, seiden- oder extramatt, z. B. **Stadtgeflüster grau, seidenmatt**,
125 ml, Art.-Nr. 8210702 (1l=59,92) **7,49**
375 ml, Art.-Nr. 8210800 (1l=27,97) **10,49**
750 ml, Art.-Nr. 8210940 (1l=21,32) **15,99**
2,5 l, Art.-Nr. 8211001 (1l=13,20) **32,99**
Lackstift, 12 ml,
 Art.-Nr. 8211550 (100ml=41,58) **4,99**

Premium-Buntlack

exzellentes Oberflächenfinish mit extremer Deckkraft, für Untergründe aus Holz, Metall oder lackierbarem Kunststoff im Innen- und Außenbereich, höchste Verarbeitungsqualität und absolut stoß- und kratzfeste Ergebnisse, hoch witterungs- und vergilbungsbeständig, Verbrauch pro m² ca. 75 ml, versch. Farbtöne, glänzend oder seidenmatt, z. B. **reinweiß, hochglänzend**,
250 ml, Art.-Nr. 8211496 (1l=37,96) **9,49**
500 ml, Art.-Nr. 8211471 (1l=25,98) **12,99**
2 l, Art.-Nr. 8211465 (1l=14,50) **28,99**
Lackstift, 12 ml,
 Art.-Nr. 8211568 (100ml=41,58) **4,99**

Ausgezeichnet

Zertifizierte Qualität

Der **Blaue Engel** hilft dir bei der richtigen Wahl von gesundheits- und umweltschonenden Farben und Lacken.

Blaue Engel gilt für alle Lacke auf den S. 22 und 23



www.blaue-engel.de/uz12a

Die toom Lacke mit **PRO PLANET-Label** werden in modernsten Produktionsanlagen umweltschonend produziert. Sie basieren auf Wasser und setzen bei der Verarbeitung keine gesundheitsschädlichen Lösemittel frei.

PRO PLANET

gilt für alle Lacke auf den S. 22 bis 24. Außer Bootslack, Fliesenlack, Magnetfarbe und 2in1 Klarlack.



Für mehr Umweltschutz
Das Label von toom Baumarkt für nachhaltigere Produkte



Seidenmatt wurde mit dem Öko-Test-Siegel ausgezeichnet.



2 Arbeitsgänge an einem Tag



2in1 Fenster- und Türen-Lack
witterungs- und vergilbungsbeständig, ideal für Fenster, Türen und Tore, gute Blockfestigkeit, extreme Deckkraft, für innen und außen, glänzend oder matt, z. B. **glänzend**,
375 ml, Art.-Nr. 8210780 (1l=27,97) **10,49**
750 ml, Art.-Nr. 8210920 (1l=19,99) **14,99**
2,5 l, Art.-Nr. 8210993 (1l=16,00) **39,99**

2in1 Weißlack
hohe Deckkraft, besonders vergilbungsbeständig, Grundierung und Lack in einem, für Untergründe aus Holz, Metall oder lackierbarem Kunststoff, auch ideal für Kinderspielzeug, Verbrauch pro m² ca. 75 ml, glänzend, seiden- oder extramatt, z. B. **seidenmatt**,
375 ml, Art.-Nr. 8210779 (1l=25,31) **9,49**
750 ml, Art.-Nr. 8210919 (1l=18,65) **13,99**
2,5 l, Art.-Nr. 8210992 (1l=14,80) **36,99**



für Überkopf-arbeiten



Premium-Weißlack
exzellentes Oberflächenfinish mit extremer Deckkraft, für Untergründe aus Holz, Metall oder lackierbarem Kunststoff im Innen- und Außenbereich, hoch witterungs- und vergilbungsbeständig, Verbrauch pro m² ca. 75 ml, glänzend oder seidenmatt, z. B. **seidenmatt**,
250 ml, Art.-Nr. 8211664 (1l=35,96) **8,99**
500 ml, Art.-Nr. 8211666 (1l=24,98) **12,49**
2 l, Art.-Nr. 8211667 (1l=17,50) **34,99**

Tropffrei-Weißlack
besonders tropffrei, daher ideal für Lackierarbeiten an schwer zugänglichen Objekten und Überkopf-arbeiten auf Untergründen wie Holz, Metall oder lackierbarem Kunststoff, Verbrauch pro m² ca. 95 ml,
250 ml, Art.-Nr. 8211681 (1l=35,96) **8,99**
500 ml, Art.-Nr. 8211682 (1l=24,98) **12,49**
2 l, Art.-Nr. 8211683 (1l=17,50) **34,99**

Möbel-Weißlack
sehr strapazierfähiger Lack für Tischplatten, Stühle, Kommoden oder Schränke aus Holz, Metall oder lackierbarem Kunststoff, sehr gute Kantenabdeckung und hohe Deckkraft, Verbrauch pro m² ca. 75 ml, seidenmatt, elfenbein, rein- oder cremeweiß, z. B. **reinweiß**,
250 ml, Art.-Nr. 8211671 (1l=35,96) **8,99**
500 ml, Art.-Nr. 8211674 (1l=24,98) **12,49**
2 l, Art.-Nr. 8211678 (1l=17,50) **34,99**



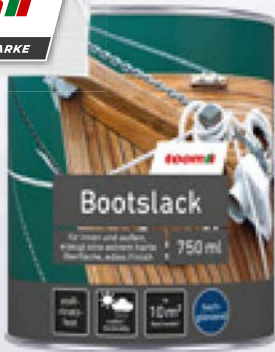

Bootsack
extrem stoß- und kratzfest, wetter- und spritzwasserbeständig, ideal für Holz, Bootsaufbauten oberhalb der Wasserlinie oder als farbloser Überzug, transparent, hochglänzend, 750 ml, Art.-Nr. 8211853 (1l=26,65) **19,99**



Schultafel-Lack
schnell trocknend, schafft beschreib- und abwischbare Tafeloberflächen, für Holz, Metall, Kunststoff und glatte Tapeten, grün oder schwarz, z. B. **schwarz**, 375 ml, Art.-Nr. 8210410 (1l=27,97) **10,49**
750 ml, Art.-Nr. 8210408 (1l=21,32) **15,99**

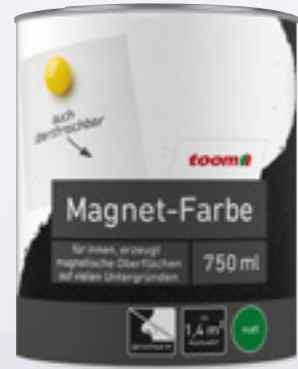

Magnet-Farbe
schafft einen Magnet-Effekt, stoß- und kratzfest, für Holz, Putz und glatte Tapeten, matt, grau, 375 ml, Art.-Nr. 8210156 (1l=58,64) **21,99**
750 ml, Art.-Nr. 8210157 (1l=43,99) **32,99**



Fliesen-Lack
einfache Erneuerung von gefliesten Oberflächen, optische Erneuerung von Fliesen, bildet eine wasserfeste Oberfläche, weiß oder lichtgrau, 750 ml, z. B. **weiß**, **seidenmatt**, Art.-Nr. 8211846 (1l=29,32) **21,99**



2in1 Heizkörper-Lack
hohe Deckkraft, vergilbungs- und hitzebeständig bis 120 °C, ideal für Heizkörper, Warmwasserleitungen und Boiler aus Metall, glänzend oder seidenmatt, z. B. **glänzend**, 375 ml, Art.-Nr. 8210838 (1l=27,97) **10,49**
750 ml, Art.-Nr. 8210978 (1l=19,99) **14,99**
2,5 l, Art.-Nr. 8211009 (1l=16,00) **39,99**



2in1 Klarlack
transparenter Schutzanstrich und Oberflächenversiegelung für innen, auf vielen Untergründen, besonders stoß- und kratzfest, auch für Kinder-spielzeug geeignet, glänzend oder seidenmatt, z. B. **glänzend**, 125 ml, Art.-Nr. 8210705 (1l=51,92) **6,49**
375 ml, Art.-Nr. 8210841 (1l=23,97) **8,99**
750 ml, Art.-Nr. 8210980 (1l=17,99) **13,49**
2,5 l, Art.-Nr. 8211011 (1l=14,40) **35,99**

Umzugstipps

(Miet-)Wohnung renovieren

Ob Neubezug oder Verschönerungsmaßnahmen – eine Renovierung ist immer ein Vorhaben, das Geld- und Zeitaufwand bedeutet. Gute Planung ist das A und O für einen reibungslosen, zügigen Ablauf – und Spaß bei der Sache! Am besten startest du mit einem Einrichtungs- und Budgetplan. Hier legst du deine Pläne sowie Materialien und Materialbedarf fest. Das hilft dir, die passenden Produkte zu wählen und Entscheidungen zu treffen. Wir zeigen dir, wie du einen sinnvollen Zeitplan erstellen und Aufgaben verteilen kannst. Nicht vergessen: Sicherheit geht vor! Erfahre, wie du dich schützen kannst und rechtliche Vorgaben, z. B. in einer Mietwohnung, einhältst.

Mehr Infos zum Thema findest du unter

toom.de/umzug



**EFFEKT-
VOLL**



Universal-Sprühlack

für Untergründe aus Holz, Metall oder lackierbarem Kunststoff im Innen- und Außenbereich, versch. Farben, Reichweite ca. 1 m², 200 ml, hochglänzend oder seidenmatt, z. B. **stadtgeflüster**, hochglänzend, 150 ml, Art.-Nr. 8200166 (1l=43,27) **6,49** z. B. **südseetraum**, seidenmatt, 400 ml, Art.-Nr. 8200783 (1l=22,48) **8,99**



Aqua-Sprühlack zur dekorativen Gestaltung von z. B. Holz, Metall und Kunststoff, wasserbasierte Technologie, hohe Farbbrillanz, ohne Grundierung anwendbar, Reichweite ca. 1,2 m², 350 ml, glänzend oder matt, z. B. **kirschblüte**, matt, Art.-Nr. 8201048 (1l=31,40) **10,99**



Metall-Effekt-Lack schnell trocknend, versch. Metall-Farbtöne, für innen, Reichweite ca. 1 m², 250 ml, z. B. **Chrom-Effekt**, 150 ml, Art.-Nr. 8200175 (1l=56,60) **8,49** 400 ml, Art.-Nr. 8200075 (1l=29,98) **11,99**



Hammer-schlag-Effekt dekorative Schutzbeschichtung für verschiedenste Untergründe im Innen- und Außenbereich, insbesondere für Metall wie z. B. Briefkästen, Reichweite ca. 1 m², 400 ml, z. B. **anthrazit**, Art.-Nr. 8200070 (1l=34,98) **13,99**



Heizkörper-Lack zur Renovierung und Ausbesserung von Heizkörpern, Warmwasserleitungen und Boilern aus Metall im Innenbereich, hitzebeständig bis 80 °C, Reichweite ca. 1,2 m², 400 ml, versch. Farbtöne, hochglänzend oder seidenmatt, z. B. **weiß**, seidenmatt, Art.-Nr. 8200116 (1l=29,98) **11,99**



WeiBlack vergilbungsbeständig, hoch deckend, für Untergründe aus Holz, Metall oder lackierbarem Kunststoff im Innen- und Außenbereich, Reichweite ca. 1,5 m², 400 ml, glänzend oder seidenmatt, z. B. **seidenmatt**, Art.-Nr. 8200232 (1l=31,23) **12,49**

einfache Verarbeitung



Klarlack transparente Oberflächenversiegelung, für Schutzanstriche auf allen Untergründen im Innen- und Außenbereich, Reichweite ca. 1,5 m², 400 ml, glänzend oder seidenmatt, z. B. **glänzend**, Art.-Nr. 8200120 (1l=29,98) **11,99**



Premium-Sprühlack extreme Deckkraft, für Untergründe aus Holz, Metall oder lackierbarem Kunststoff im Innen- und Außenbereich, Reichweite ca. 3 m², 400 ml, hochglänzend oder seidenmatt, z. B. **silbergrau**, seidenmatt, Art.-Nr. 8200813 (1l=37,48) **14,99**

hohe Deckkraft



FREI VON
Löse- und Konservierungsmitteln

Mit Spritz-Schutz-Formel

BIS ZU
100%
SPRITZFREI
STREICHEN
bei sachgemäßer Verarbeitung

Alpinaweiß

mit Spritz-Schutz-Formel, noch ergiebiger, frei von Löse- und Konservierungsmitteln, nur einmal streichen, Farbton Alpinaweiß, matt, scheuerbeständig, Deckkraft Klasse 1, Reichweite 10 l für ca. 80 m², auch in 1 l, 2 l und 4 l erhältlich, 10 l, Art.-Nr. 8101376

(1l=5,00) **49,99**

für beste Streichergebisse



Spritz-Schutz-Spezialroller
Breite 25 cm,
Art.-Nr. 8100853 **12,99**



www.blauer-engel.de/uz102

Praktische Helfer in der Not



SOS Innenfarbe
zum Ausbessern direkt auf Wänden und Decken, Farbton Alpinaweiß, Reichweite 100 ml für ca. 0,75 m², **100 ml**, Art.-Nr. 8101178 (1l=54,90) **5,49**

Fleck weg



SOS Loch- und Rissfüller
zum Ausbessern von Bohrlöchern, hochergiebiger Leichtspachtel, überstreichbar, trocknet glatt und rissfrei, Farbton Weiß, Reichweite **100 ml**, Art.-Nr. 3050271 (1l=59,90) **5,99**

Loch weg



Kratzer weg

SOS Sprüh-Lack
für schnelles Ausbessern von Kratzern im Lack, Farbton Alpinaweiß, seidenmatt, **150 ml**, Art.-Nr. 8201200 (1l=53,27) **7,99**

FREI VON
Löse- und Konservierungsmitteln



www.blauer-engel.de/uz102

Wandfarbe

hochdeckend, hochergiebig, waschbeständig, tropfgehemmt, wasserverdünnbar, umweltschonend, da emissionsarm, weiß, matt, Deckkraft Klasse 2, Reichweite 10 l für ca. 60 m², auch im 5-l-Standard-Gebinde erhältlich, **10-l-Recycling-Gebinde**, Art.-Nr. 8100332 (1l=3,00) **29,99**



www.blauer-engel.de/uz12a

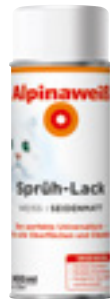

Weißlack *
der perfekte Universallack – für alle Oberflächen und Objekte, glänzend, extra- oder seidenmatt,
125 ml, z. B. Art.-Nr. 8200570 (1l=63,92) **7,99**
300 ml, z. B. Art.-Nr. 8200571 (1l=36,63) **10,99**
400 ml (Sprüh-Lack), z. B. Art.-Nr. 8201196 (1l=34,98) **13,99**
750 ml, z. B. Art.-Nr. 8200572 (1l=26,65) **19,99**
2 l, z. B. Art.-Nr. 8200573 (1l=21,50) **42,99**

Weißlack für Möbel und Türen *
hochwertiger Schutz für beanspruchte Oberflächen, glänzend, extra- oder seidenmatt,
300 ml, z. B. Art.-Nr. 8200589 (1l=36,63) **10,99**
400 ml (Sprüh-Lack), z. B. Art.-Nr. 8201198 (1l=32,48) **12,99**
750 ml, z. B. Art.-Nr. 8200590 (1l=26,65) **19,99**
2 l, z. B. Art.-Nr. 8200591 (1l=21,50) **42,99**

Weißlack für Heizkörper *
Speziallack für den Anstrich von Heizkörpern, glänzend oder seidenmatt,
300 ml, z. B. Art.-Nr. 8200579 (1l=36,63) **10,99**
400 ml (Sprüh-Lack), z. B. Art.-Nr. 8201195 (1l=32,48) **12,99**
750 ml, z. B. Art.-Nr. 8200580 (1l=26,65) **19,99**
2 l, z. B. Art.-Nr. 8200581 (1l=21,50) **42,99**

Bring Farbe ins Leben!



in 11 neuen zeitlosen Nuancen erhältlich**

Farben

Erhältlich in 32 edelmatten Farbtönen:

No. 02	No. 05	No. 08	No. 12	No. 39	No. 20	No. 41	No. 28
No. 33	No. 01	No. 35	No. 37	No. 40	No. 17	No. 22	No. 43
No. 34	No. 06	No. 07	No. 10	No. 14	No. 19	No. 42	No. 31
No. 04	No. 03	No. 36	No. 38	No. 16	No. 23	No. 24	No. 32

Feine Farben Lacke und Sprühlacke außerdem erhältlich in:

Zeitloses Matt- Weiß	Klassisches Matt- Schwarz	Opulenz in Gold	Faszination in Kupfer	Romantik in Roségold	Purismus in Silber
----------------------------	---------------------------------	--------------------	--------------------------	-------------------------	-----------------------

Feine Farben

edelmatter Premium-Wandfarbe, mit erlesenen Pigmenten, tropfgehemmt, geruchsarm, hochergiebig, 32 zeitlose, elegante Farbtöne, Reichweite 2,5 l für ca. 20-30 m² z. B. „Sanfter Morgentau“, Art.-Nr. 8110666 (1l=16,00) **39,99**



www.blauer-engel.de/uz102



Feine Farben Lack

edelmatter Premium-Lack für innen, erlesene Farbpigmente für beeindruckende Farbtiefe, brillanter Verlauf, strapazierfähige Oberfläche, geruchsarm und schnell trocknend, 34 zeitlose, elegante Farbtöne, Reichweite 750 ml für ca. 10 m², z. B. Himmlische Nachtmusik, Art.-Nr. 8201155 (1l=33,32) **24,99**

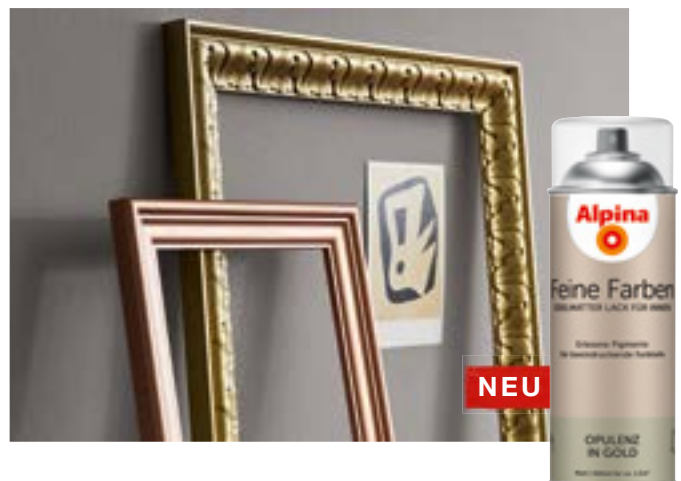

Feine Farben Sprühlack

edelmatter Premium-Sprühlack für innen, erlesene Farbpigmente für beeindruckende Farbtiefe, brillanter Verlauf, strapazierfähige Oberfläche, geruchsarm und schnell trocknend, 12 ausgesuchte Farbtöne und 4 edle Metallic-Töne für stilsichere Deko-Akzente, Reichweite 400 ml für ca. 5 m², z. B. Opulenz in Gold, Art.-Nr. 8201175 (1l=42,48) **16,99**

* Mit dem Blauen Engel ausgezeichnet – ausgenommen 400 ml (Sprühlacke)
** Erhältlich ab 04.10.2021



Vertrauen ist gut, Garantien sind besser!

*Egal, ob du nur kurz ein Regal anschrauben oder erst noch das Haus drum herum-bauen musst: Auf toom kannst du dich verlassen. Das versprechen wir nicht nur, das garantieren wir auch: mit der **toom 3-fach-Garantie**. **



Die kostenlose Garantieverlängerung

Was du bei uns kaufst, hält richtig was aus. Deshalb gibt es auf alle Artikel der „toom Qualitätsmarke“ und auf alles, was einen Elektro- oder Kraftstoffmotor hat, 5 Jahre toom

***Qualitätsgarantie!** Im – unwahrscheinlichen – Falle eines Falles musst du dich also nicht lange herumärgern. Leg uns einfach Ware und Kassenbon auf den Tresen, und wir regeln die Sache. Du bekommst eine kostenlose Reparatur, ein Austauschgerät oder dein Geld zurück.*



Umtausch ohne Wenn und Aber

*So weit, so einfach. Aber was, wenn das gekaufte Produkt zwar richtig gut funktioniert, aber trotzdem das falsche ist? Kein Problem dank unserer **Umtauschgarantie!** Solltest du*

zu Hause feststellen, dass die neue Duschwanne „Aruba“ leider so gar nicht zu den Fliesen in „Malta Beige“ passt, kannst du ganz entspannt bleiben. Bei uns gekaufte Ware kannst du innerhalb von drei Monaten zurückgeben. Ohne Wenn und Aber! Aber bitte mit Kassenbon. Den brauchen wir auch hier für den Papierkram.



Produkt woanders günstiger gesehen?

Und wenn wir schon beim Thema Kassenbon sind: So hoch unsere Qualität ist, so niedrig sind unsere Preise. Solltest du innerhalb von 14 Tagen ab Kaufdatum eines unserer

*Produkte bei einem anderen Händler günstiger entdecken, machen wir dir sofort den gleichen Preis. Na, was sagst du dazu? Wir sagen ganz einfach **Tiefpreisgarantie**.*

An dieser Stelle ein Hinweis aus der Rechtsabteilung: Natürlich haben auch unsere Garantien gewisse Grenzen. Wenn du deinen Gartenschlauch als Abschleppseil benutzt hast oder im Herbst deine verblühten Stiefmütterchen reklamieren willst, müssen selbst wir passen. Die genauen Details kannst du jederzeit online einsehen.

Ansonsten gilt: Wenn du dein nächstes Vorhaben mit einem Einkauf bei toom beginnst, bist du dreifach garantiert auf der sicheren Seite. Gern kannst du uns auch im Internet besuchen:

[toom.de/garantien](https://www.toom.de/garantien) 

* toom gewährt 5 Jahre Garantie ab Kaufdatum auf Artikel der toom Qualitätsmarke sowie auf alle elektromotor- und kraftstoffbetriebenen Maschinen. Ausgenommen sind Akkus, Batterien, Pflanzen, Leuchtmittel und Verschleißteile sowie Mängel und Abnutzungserscheinungen, die durch gebrauchstüblichen Verschleiß, unsachgemäße Bedienung oder vorsätzliche bzw. fahrlässige Beschädigung entstanden sind. Garantie gilt für gekaufte Ware ab dem 1. März 2017. Umtauschgarantie gilt für ungenutzte Ware innerhalb von drei Monaten nach Kauf bei Vorlage des Kassenbons. Ausgenommen sind Sonderanfertigungen, Serviceleistungen, Zuschnittware, Pflanzen, lebende Tiere und Gutscheinkarten. Tiefpreisgarantie gilt, sofern du innerhalb von 14 Tagen ab Kaufdatum einen identischen Artikel bei einem anderen nationalen Händler in der Region, im Umkreis von 30 km oder online bei einem nationalen Baumarkt Wettbewerber günstiger findest. Dann erstatten wir dir direkt und unkompliziert den Differenzbetrag. Als Nachweis genügen der Kassenbon sowie ein Beleg des günstigeren Preises (Foto, Prospekt). Die Garantie gilt nicht für Sonderanfertigungen sowie Serviceleistungen und ist nicht mit der toom Vorteilskarte und toom-eigenen Rabatten sowie Rabatten und Abverkaufsaktionen der Wettbewerber kombinierbar.

Mit gutem (Ge-)Wissen!

Wie wichtig unser Zuhause für unser Wohlbefinden ist, haben uns die letzten Monate gezeigt. Doch zum Wohlfühleffekt gehört auch die Wohngesundheit. Umweltverträglich, schadstofffrei und bezahlbar – das sind unsere Ansprüche an ein gesundes Wohnumfeld. Dabei waren Farben und Lacke schon immer nachhaltige Produkte. Indem sie Bauwerke und Gegenstände des täglichen Gebrauchs langfristig schützen, schonen sie Ressourcen und erhalten deren Wert. Doch bei den Inhaltsstoffen wurde nicht immer auf Schadstoffe geachtet. Das hat sich zum Glück geändert. Durch die vermehrte Umstellung auf Ware ohne Lösemittel, Weichmacher und Formaldehyd sorgen unsere Produkte für ein noch gesünderes Zuhause!

Ob weiß oder bunt – Hauptsache gesund

Nachhaltige Lacke und Farben liegen bei toom im Trend. Durch die Verwendung emissionsarmer Produkte lassen sich mögliche Gesundheitsgefahren reduzieren. Beim Renovieren greifen viele Menschen zu weißer Wandfarbe und setzen mit bunten Farben Akzente. Viele Weißdispersionen und Lacke unserer toom Qualitätsmarke sind mit dem Blauen Engel oder unserem PRO PLANET-Label zertifiziert: garantiert ohne Weichmacher, Lösemittel, geruchsarm und für Allergiker geeignet.

Die mineralische Wandfarbe von SCHÖNER WOHNEN ist sogar mit dem ECARF-Siegel als besonders allergikerfreundlich ausgezeichnet. Gleichzeitig verhindert diese Dispersion auf Silikatbasis auf natürliche Art Schimmelbildung. Bei allen Wandfarben ist „made in Germany“ bei uns Programm. So sichern wir die Qualität der Inhaltsstoffe und vermeiden lange Transportwege. Ein Plus für Mensch und Natur.

Nachhaltig von Anfang bis Ende

Neben den umweltfreundlichen Inhaltsstoffen gehen wir noch einen Schritt weiter und bieten viele unserer Farben und Lacke der toom Qualitätsmarke in Gebinden aus einhundertprozentig recyceltem Kunststoff an. Der Kunststoff Procyclen® spart bei der Produktion rund 50 Prozent CO₂ im Vergleich zu herkömmlichem Polypropylen ein.

**Gut für mich.
Gut für die Umwelt.
Gut für mein Portemonnaie.**

Eimer aus 100% recyceltem Material



Das ressourcenschonende Material zur Herstellung des toom Eimers wird aus alten Einwegverpackungen gewonnen. Unsere Eimer sind also zu 100 Prozent aus recyceltem Material.

Informiere dich auf unserer Webseite oder direkt im Markt über umweltverträgliches Renovieren. Mit den umweltfreundlichen Farben und Lacken steht deinem neuen Anstrich nun nichts mehr im Wege.



Konservierungsmittel? Gestrichen!



Gut für mich.
Gut für die Umwelt.
Gut für mein Portemonnaie.

Komfortweiß
perfektes Anstrichergebnis bei besonders geringer Tropf- und Spritzneigung, extrastarke Deckkraft, Deckkraft/Kontrastverhältnis Klasse 1 bei 7 m²/l, 10 l reichen für ca. 70 m²,
1 l, Art.-Nr. 8101402 **9,99**
2,5 l, Art.-Nr. 8101400 (1l=6,40) **15,99**
5 l, Art.-Nr. 8101399 (1l=5,20) **25,99**
10 l, Art.-Nr. 8101398 (1l=3,70) **36,99**
Tube 75 g, Art.-Nr. 8101396 (100g=3,99) **2,99**

Premiumweiß
extrem geringe Tropf- und Spritzneigung, enorme Reichweite bei maximaler Deckkraft – deckt in einem Anstrich, Deckkraft/Kontrastverhältnis Klasse 2 bei 11 m²/l, Klasse 1 bei 8 m²/l, 10 l reichen für ca. 110 m²,
1 l, Art.-Nr. 8101404 **11,99**
2,5 l, Art.-Nr. 8101408 (1l=8,00) **19,99**
5 l, Art.-Nr. 8101409 (1l=6,40) **31,99**
10 l, Art.-Nr. 8101406 (1l=4,70) **46,99**
Tube 75 g, Art.-Nr. 8101411 (100g=5,32) **3,99**

Superweiß
sehr gutes Anstrichergebnis bei sehr geringer Tropf- und Spritzneigung, starke Deckkraft, Deckkraft/Kontrastverhältnis Klasse 2 bei 7 m²/l, 10 l reichen für ca. 70 m²,
1 l, Art.-Nr. 8101403 **8,99**
2,5 l, Art.-Nr. 8101407 (1l=5,20) **12,99**
5 l, Art.-Nr. 8101405 (1l=4,20) **20,99**
10 l, Art.-Nr. 8101410 (1l=2,70) **26,99**

toom Dispersionen ohne Konservierungsmittel – für mehr Wohngesundheit und Wohnqualität

- Mehr Wohngesundheit und Wohnqualität
- Ohne Lösemittel, ohne Weichmacher
- Perfekt auch für Allergiker
- Atmungsaktiv und geruchsarm
- Klimaneutral produziert



TÜVRheinland
Info: www.tuv.com

- Emissionsgeprüft
- Schadstoffgeprüft
- Frei von Konservierungsmitteln



Zertifizierte Qualität

Die Artikel Easy Clean, Lehmfarbe und Latexweiß sind mit dem Blauen Engel und dem PRO PLANET-Label von toom Baumarkt ausgezeichnet.



Für mehr Umweltschutz
Das Label von toom Baumarkt für nachhaltigere Produkte



www.blauer-engel.de/uz102

für Räume mit hoher Beanspruchung



Basisweiß

gute Deckkraft nach Trocknung, leicht zu verarbeiten, Reichweite 10 l für ca. 55 m²,
10 l, Art.-Nr. 8101386 (1l=1,50) **14,99**

Standardweiß

gutes Anstrichergebnis bei geringer Tropf- und Spritzneigung, gute Deckkraft, Deckkraft/Kontrastverhältnis Klasse 2 bei 6 m²/l, 10 l reichen für ca. 60 m²,
2,5 l, Art.-Nr. 8101220 (1l=3,60) **8,99**
5 l, Art.-Nr. 8101219 (1l=3,00) **14,99**
10 l, Art.-Nr. 8101221 (1l=2,00) **19,99**

Easy Clean

hoch strapazierfähige, matte Dispersionsfarbe, perfektes weißes Anstrichergebnis, starke Deckkraft, Deckkraft / Kontrastverhältnis Klasse 2 bei 7 m²/l, 10 l reichen für ca. 70 m²,
2,5 l, Art.-Nr. 8101222 (1l=8,80) **21,99**
5 l, Art.-Nr. 8101223 (1l=6,60) **32,99**
10 l, Art.-Nr. 8101182 (1l=5,00) **49,99**

für Bad, Waschkraun und Küche



Badweiß

Dispersionsfarbe, extrastarke Deckkraft, Deckkraft/Kontrastverhältnis Klasse 1 bei 6 m²/l, 10 l reichen für ca. 60 m²,
2,5 l, Art.-Nr. 8101224 (1l=8,00) **19,99**
5 l, Art.-Nr. 8100138 (1l=6,80) **33,99**
10 l, Art.-Nr. 8100770 (1l=5,00) **49,99**

einfach abwischbar, besonders geeignet z. B. für Flure



auf natürlicher Basis

Lehmfarbe

feuchtigkeitsregulierende Dispersion auf natürlicher Lehm-basis, sehr gutes, naturweißes Anstrichergebnis, extrastarke Deckkraft, Deckkraft/Kontrastverhältnis Klasse 1 bei 7 m²/l, 10 l reichen für ca. 60 m²,
5 l, Art.-Nr. 8101239 (1l=6,00) **29,99**
10 l, Art.-Nr. 8101238 (1l=4,50) **44,99**

Latexweiß

hoch strapazierfähige Dispersionsfarbe, sehr gutes Anstrichergebnis, starke Deckkraft, Deckkraft/Kontrastverhältnis Klasse 2 bei 7 m²/l, 10 l reichen für 70 m², matt oder seidenglänzend, z. B. **matt**,
2,5 l, Art.-Nr. 8101232 (1l=7,60) **18,99**
5 l, Art.-Nr. 8101231 (1l=6,00) **29,99**
10 l, Art.-Nr. 8101230 (1l=4,30) **42,99**

für nikotin- und rußverschmutzte Räume



Isolierfarbe

Dispersionsfarbe, sehr gutes weißes Anstrichergebnis, extrastarke Deckkraft, Deckkraft/Kontrastverhältnis Klasse 1 bei 5,5 m²/l, 10 l reichen für ca. 55 m²,
5 l, Art.-Nr. 8100149 (1l=8,00) **39,99**
10 l, Art.-Nr. 8100150 (1l=6,00) **59,99**

Die Qualitätsstufen unserer Farben

Für jeden Qualitätsanspruch hat toom das passende Weiß. Etwas haben alle unsere weißen Dispersionsfarben gemeinsam: Sie bieten dir ein einfaches und ansatzfreies Verarbeiten sowie perfekte Streichergebnisse. Die Sterne auf der Vorderseite der Verpackung geben dir einen Hinweis auf die Qualitätsstufe des Produkts.

Premiumweiß ★★★★★
Deckkraftklasse 2, Reichweite ca. 110 m²,
oder Deckkraftklasse 1, Reichweite ca. 80 m²

Superweiß ★★★
Deckkraftklasse 2, Reichweite ca. 70 m²

Komfortweiß ★★★★
Deckkraftklasse 1, Reichweite ca. 70 m²

Standardweiß ★★
Deckkraftklasse 2, Reichweite ca. 60 m²

Basisweiß ★
Deckkraftklasse 2, Reichweite ca. 55 m²

Die Lehre von der Farbe

Buntes Wissen!



Die ganze Welt der Farbe

Farben bringen Leben in deine Wohnung. Vom weichen, wohltuenden Weiß über kräftiges, lebendiges Grün bis hin zu himmlischem Blau stehen wir dir mit unseren Dispersionsfarben zur Seite und zeigen auch, welche Kriterien beim Kauf besonders wichtig sind.

Deckkraft

Generell gilt, dass pastellige Farbtöne besser decken als sehr brillante Farbtöne wie z. B. Rot, Orange oder Gelb. Mit höherem Deckungsvermögen bleiben dir mehrfache Streichdurchgänge erspart, wodurch auch die Oberflächenqualität steigt.

Verarbeitbarkeit

Du kannst die Farbe leicht verstreichen und gut verteilen. Sie tropft und spritzt wenig und verläuft zu einem ebenmäßigen Oberflächenbild.

Reinigungs- und Nassabriebbeständigkeit

Flecken kannst du von der Oberfläche abwaschen, ohne sichtbare Spuren zu hinterlassen.

Glanzgrad

Üblicherweise erhältst du Wandfarben in den Glanzgraden stumpfmatt, matt und seidenglänzend. Glänzende Farben sind i. d. R. unempfindlicher als matte, besitzen aber eine niedrigere Deckkraft. Matte Farben gleichen unebene Untergründe besser aus und du erhältst besonders gleichmäßige Oberflächen.

Innenfarben

Viele der genannten Kriterien kannst du auf der Verpackung von Innenfarben nachlesen. Eine gute Vergleichsbasis bietet dir die Prüfung nach der Norm DIN EN 13300. Die beste Wertung ist die Einstufung in die Klasse 1.

Spezialfarben

Zusätzlich zu den üblichen Innenfarben gibt es Spezialprodukte, die dir bei besonderen Herausforderungen helfen: Badweiß für besonders feuchtigkeitsbelastete Räume, Isolierfarbe für Wände mit Verunreinigungen, Easy Clean für besonders beanspruchte Räume etc.

Außenfarben

Farben für den Außen- bzw. Fassadenbereich bieten zusätzlichen Schutz für dein Eigenheim und sind somit ideal für den Einsatz an der frischen Luft. Üblicherweise zeichnen sie sich durch besondere Wetter- und Witterungsbeständigkeit (meist zwischen 5 und 15 Jahren), Diffusionsfähigkeit (Feuchtigkeit kann aus dem Untergrund entweichen), Beständigkeit und Schutz vor Rissen und Abblättern sowie die Beibehaltung des ursprünglichen Farbtons trotz Witterungseinflüssen aus.

**Mischen
ohne Aufpreis**



Unser Farbmisch-Service bietet dir:

- Verschiedene Produkte wie Innenfarben, Lacke für Fenster, Türen, Möbel usw., Holzschutzanstriche und Fassadenfarben
- Viele verschiedene Gebindegrößen, z. B. Lacke in 375 ml, 750 ml oder 2,5 l, Dispersionen in 1 l, 2,5 l, 5 l und 10 l, vereinzelt auch im 100-ml-Tester mischbar
- Über 1.000.000 Wunschfarben zur Auswahl
- Individuelle Beratung und das passende Zubehör für deinen neuen Anstrich



Wand- & Abtönfarben / Farbmisch-Service

36 verschiedene
Farbtöne



Wohnraumfarbe

bunte Dispersion, beeindruckende Farbtiefe, geruchsneutral, besonders tropf- und spritzgehemmt, hervorragende Deckkraft, 2,5 l reichen für ca. 25 m², z. B. **jadegrün**,
1 l, Art.-Nr. 8111408 **11,99**
2,5 l, Art.-Nr. 8111399 (1l=9,20) **22,99**
Tester, 75 ml,
 Art.-Nr. 8111416 (100ml=3,99) **2,99**

Vollton- und Abtönfarbe
 ideal zum Abtönen der toom Putze, Innen- und Fassadenfarben sowie für farbintensive Anstriche und Malereien, umweltschonende, lösemittelfreie Qualität, wetterbeständig, versch. Farbtöne,
 z. B. **gelb**,
250 ml, Art.-Nr. 8101205 (1l=17,96) **4,49**
500 ml, Art.-Nr. 8100200 (1l=13,58) **6,79**

www.blauer-engel.de/uz102

Frische Farbwelten!



Du möchtest mehr Farbe in dein Leben bringen und brauchst noch frische Inspirationen und nützliche Tipps zu harmonischen Farbkombinationen? Dann haben wir genau das Richtige für dich!

Ob Boho, Dschungel oder Urban – unsere Farbwelten zeigen dir die neuesten Trends, bieten dir tolle Inspirationen und zeigen dir außerdem, wie und welche

Farben du am besten miteinander kombinierst. Gestalte dein Zuhause spielend leicht in dem Look, den du schon immer wolltest. Die passenden Produkte und Farbkombinationen haben wir in den Farbwelten für dich zusammengestellt, damit du direkt loslegen kannst. Also: Lass dich inspirieren und verwirkliche endlich deine Farbträume! Viel Freude beim Ausprobieren und später beim Wohnen!

Wohlfühl-Homeoffice

Ein Zusammenspiel aus Beige-, Braun- und Rottönen bringt Natürlichkeit, Gemütlichkeit und Wärme in die eigenen vier Wände. Unsere ausgewählten Farben eignen sich super in Kombination mit natürlichen Materialien wie Wolle, Leinen oder Jute. Unperfekt und „chillig“ mit Ethno-Einflüssen geht dieser Trend oft auch Richtung Boho-Look.

Mit diesen Farben zauberst du dir dein Wohlfühl-Homeoffice.

Wand: Siena 4F
Breiter Streifen: Shadow 6E
Schmaler Streifen: Palermo 3F

*Weitere trendige Zimmerpflanzen
findest du ab S. 135*



Die grüne Ruhezone

Die Natur wirkt sich positiv auf unser Wohlbefinden aus – kein Wunder, dass Zimmerpflanzen schon seit einer Weile ein riesiges Comeback feiern und so beliebt sind. Grün hat aber auch als Wandfarbe einen wohltuenden und beruhigenden Einfluss auf uns. In Kombination mit Schwarz ist es gerade sehr angesagt; in Kombination mit Rostrot und Cremefarben wird der Look warm und einladend.

Mit diesen Farben bringst du die grüne Ruhezone zu dir nach Hause:

Wand 1: toom Wohnraumfarbe jadegrün

Wand 2: Light 6D

Sideboard: Light 6D (seidenmatt)



Passende Trendleuchten findest du in unserem Stiltalent-Leuchten-sortiment ab S. 106.

Urban und feminin

Rosé hat insbesondere durch den Art-déco-Trend absolut an Beliebtheit gewonnen. Kombiniert mit Grau oder Anthrazit wirkt der Look lässig feminin und wird gerne mit hellem, unbehandeltem Holz kombiniert. Wer Grün als Kontrastfarbe dazu wählt, schafft ein lebendiges, energiegeladenes und optimistisches Ambiente.

Mit diesen Farben erhältst du den urbanen femininen Look

Wand 1: toom Wohnraumfarbe hellrosé

Wand 2: Moon 1F

Wandregal: Moon 6D

Wir haben, was du brauchst!



Alle drei Farbthemen wurden mit unserer fertig abgemischten toom Wohnraumfarbe oder unseren Tintingfarbtönen aus dem Farbmischservice gestrichen. Die Möbel haben einen neuen Look mit unserem toom 2in1 Buntlack erhalten.

Bunte Inspiration!

Mehr Farbwelten findest du in den vierteljährlich erscheinenden toom Lookbook-Broschüren, in unserer Farbenabteilung.



SCHÖNER
WOHNEN
FARBE

Dein Trend- deine Farbe!



FREI VON

- Lösemitteln
- Weichmachern
- Konservierungsmitteln

Für Allergiker geeignet



www.blauer-engel.de/uz102

Jungle

Trendfarbe*

cremige Wand- und Deckenfarbe nach EN 13 300, gebrauchsfertig abgetönt, mit spezieller TOUCH-PROTECT-Ausstattung gegen Abriebspuren und Glanzstellen (sog. Schreibeffekt), frei von Konservierungsmitteln und für Allergiker geeignet, leicht zu verarbeiten, hochdeckend, sehr ergiebig und tropfgehemmt, 2,5 l reichen für ca. 20 - 30 m², erhältlich in 31 trendigen Farbtönen, in den Größen 1 l, 2,5 l und 50-ml-Tester mit integriertem Pinsel im Deckel,

z. B. **Jungle, 2,5 l,**
Art.-Nr. 8101474 (1l=11,20) **27,99**



**SPRITZ-
FREI-
FORMEL****

KEINE BIS WENIGE
FARBSPRITZER.

** bei sachgemäßer Verarbeitung

FREI VON

- Lösemitteln
- Weichmachern
- Konservierungsmitteln

Für Allergiker geeignet



www.blauer-engel.de/uz102

auch als
Ausbesserungsgröße



Polarweiss*

Profi-Innendispersionsfarbe mit extremer Deckkraft, frei von Konservierungsmitteln und für Allergiker geeignet, leicht zu verarbeiten, für perfekte Oberflächen, Nassabriebbeständigkeit: Klasse 2 nach EN 13 300, Deckvermögen bei 8,5 m²/l: Klasse 1, weiß, 10 l reichen für ca. 85 m², erhältlich in 10 l und als handliche 50-ml-Ausbesserungstube,

10 l, Art.-Nr. 8101228
Ausbesserungstube, 50 ml, Art.-Nr. 8101566

(1l=5,00) **49,99**
(100ml=9,98) **4,99**

My Magnolia

My Blossom

My Sandstone

My Ivory

My Sisal

My Peanut

My Fossil

My Basalt

FREI VON

- Lösemitteln
- Weichmachern



**SCHÖNER
WOHNEN**
FARBE



My Ivory

My Colour*

fertig abgetönte, leicht zu verarbeitende, sehr ergiebige, matte, wasserdampfdurchlässige Dispersionsfarbe, ideal für Neu- und Renovierungsanstriche, erhältlich in 8 zarten Farbtönen, in den Größen 5 l oder 10 l,

z. B. **My Ivory, 10 l**, Art.-Nr. 8100718 (1l=4,00) **39,99** **My Fossil, 5 l**, Art.-Nr. 8100447 (1l=5,20) **25,99**

Basaltgrau

Felsgrau

Birkengrün

Eukalyptusgrün

Mandelgelb

Quarzrosa

Sandbeige

Naturweiß

Quellblau

Muschelgrau

Birkengrün



FREI VON

- Lösemitteln
- Weichmachern
- Konservierungsmitteln



Für Allergiker geeignet

Naturell*

mineralische Wandfarbe auf natürlicher Silikatbasis, gebrauchsfertig abgetönt und hochdeckend, konservierungs-, lösemittel- und weichmacherefrei, daher ideal für Allergiker geeignet, schafft durch besondere Atmungsaktivität ein angenehmes Wohnraumklima, erhältlich in 10 harmonischen Farbtönen, in den Größen 2,5 l und 7,5 l,

z. B. **Naturweiß, 7,5 l**, Art.-Nr. 8101177 (1l=10,00) **74,99** z. B. **Birkengrün, 2,5 l**, Art.-Nr. 8100967 (1l=13,20) **32,99**



Allergikerfreundlich
Qualitätsgeprüft

ECARF

www.ecarf-siegel.org
European Centre for Allergy Research Foundation



www.blauer-engel.de/uz102

Praktisch dazu



Kurzflorroller

speziell für Trendfarben
My Colour und Naturell,
18 cm,
Art.-Nr. 8310047 **8,79**



Mineral-Tiefgrund

Grundierkonzentrat für
mineralische Wandfarbenan-
striche, z. B. farblos, 5 l,
Art.-Nr. 8211748
(1l=5,60) **27,99**



Das Stiltalent Konzept

SETZT SICH ZUSAMMEN AUS EINER PREMIUMMATTEN WANDFARBE UND EINER PREMIUM-WANDFARBE MIT EINER SANDSTRUKTUR.



Unsere Stiltalent Farben eignen sich perfekt für den Innenraum. Sie sind tropfgehemmt und geruchsarm. 2,5 l reichen für bis zu 25 m².

Für perfekte **STREICHERGEBNISSE:** Nutze unsere optimal auf diese Farben abgestimmten Stiltalent Premiumroller.



UNSERE EXKLUSIVEN FARBTÖNE IN PREMIUMMATT / SANDSTRUKTUR



z. B. **Green Tea, matt,**
Art.-Nr. 8111327 (1l=12,00) **29,99**

z. B. **Green Tea, Sandstruktur,**
Art.-Nr. 8110933 (1l=13,20) **32,99**

— AN UNSEREM **FARBMISCH-SERVICE** ERHÄLTST —
DU VIELE WEITERE FARBTÖNE, Z. B.

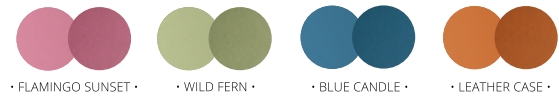

NEU — 12 EXKLUSIVE TRENDFARB-TÖNE — IN PREMIUMMATT



z. B. **Romantic Blush, matt,**
Art.-Nr. 8111426 (1l=12,00) **29,99**



Wir setzen ein Zeichen für Mensch und Umwelt:

ALLE STILTALENT PREMIUMMATT-FARBEN SIND MIT PRO PLANET UND BLAUER ENGEL ZERTIFIZIERT.



Für mehr Umweltschutz
Das Label von toom Baumarkt für nachhaltigere Produkte



www.blauer-engel.de/uz102



Perfect finish. endless protection!

ELLE
DECORATION
by CROWN

Wandfarben

ELLE
DECORATION

DAS CROWN QUALITÄTSVERSPRECHEN

- Starke Deckkraft
- Extrem robust und abriebfest
- Extramatte und gleichmäßige Oberfläche mit besonderer Farbtiefe
- Besonders angenehme und einfache Verarbeitung
- Auf Holz verwendbar
- Umweltschonende Rezeptur, die für ein gesundes Raumklima sorgt
- 2,5 l reichen für bis zu 30 m²

Delicately Dark™ No. 568



Extramatte Premium-Wandfarbe

für Wände und Holz,
125 ml, Art.-Nr. 8111230
2,5 l, Art.-Nr. 8111166

(1l=31,92) 3,99
(1l=15,20) 37,99

breathes easy
99% SOLVENT FREE



UNSERE UNVERWECHSELBARE FARBKOLLEKTION

obsidian		drift		botanical		crafted		powder		feather	
Soft Alabaster™ No.104	Crystallised™ No.109	Light Breeze™ No.201	Revival™ No.302	White Grass™ No.305	Stitch In Time™ No.402	Hand Crafted No.404	Translucent™ No.502	Fine Porcelain™ No.506	Pure & Simple™ No.601		
Sidewalk No.111	Pure Minerals™ No.124	Wave After Wave™ No.212	Silver Sage No.311	Organic No.317	Satin Lining™ No.415	Tapestry Thread™ No.418	Delicate Touch™ No.511	Highlight No.514	White Feather™ No.604		
Bare Concrete No.132	Crushed Moonstone™ No.141	Open Water™ No.217	Trailing Plant™ No.323	Earth Balance® No.328	Personal Touch No.429	Weaved™ No.438	Matted Off™ No.517	Flawless No.527	Angelic™ No.606		
Sculpture™ No.147	Stoneware No.162	Movement™ No.242	Exotic No.342	Mustard Field™ No.345	Velvetine™ No.442	Tailored No.451	Natural Look™ No.531	Raw Beauty™ No.539	So Gentle™ No.611		
Rock Solid No.173	Roof Top™ No.181	Into The Blue™ No.251	Enchanted Ivy™ No.362	Go Green™ No.368	Colourfast™ No.457	Cushion Craze™ No.468	Blended™ No.545	Powder Brush™ No.557	Heart Felt™ No.621		
Absolute Granite™ No.189	Black Glass™ No.194	Immersed™ No.275	Botanical Noir™ No.374	Forest Vista™ No.392	Pigment No.472	Tufted Kilim™ No.492	Refined No.565	Delicately Dark™ No.568	Nestled™ No.625		

Direkt auftragen
ohne Grundierung

Xpress-Renovierfarben

Mit wenig Aufwand wird alles wie neu: Die toom Xpress-Renovierfarben helfen dir dabei, schnelle, gleichzeitig aber auch einfache und unkomplizierte Problemlösungen für dein Renovierungsprojekt zu finden. Mit den 6 Produkten der Xpress-Serie verleihst du deinem Zuhause im Handumdrehen einen neuen und trendigen Look. Egal ob Möbel, Küchenschränke, Fenster, Holzvertäfelungen, Holztreppe oder Holzböden, Heizkörper oder die Terrasse – die

Xpress-Renovierfarben bieten im ganzen Haus die passende Lösung für deine Ideen. Und das in trendiger Farbauswahl. Gleichzeitig sparst du Zeit und Geld. Alle Xpress-Renovierfarben funktionieren ganz ohne zusätzliches Grundierungsprodukt, denn sie können direkt, z. B. auf alte Möbel- und Küchenfronten, aufgetragen werden. Nie war Renovieren einfacher! Wir wünschen dir viel Spaß beim Ausprobieren!



Wandfarbe*

ideal für schnelle Renovierungsanstriche von Wänden und Decken im gesamten Innenbereich, insbesondere geeignet für sensible Räume, wie z. B. Kinder-, Schlaf- oder Wohnzimmer, **weiß-matt, 5 l**, Art.-Nr. 8211854 (1l=7,00) **34,99**



Möbel & Küchenfronten*
ideal für Untergründe aus Melaminharz, Holz, Metall oder lackierbarem Kunststoff, wie z. B. Küchenfronten, Möbel, Kommoden oder Schränke, nicht für Arbeitsplatten geeignet, seidenmatt, z. B. **zartgrau, 1 l**, Art.-Nr. 8211767 **21,99**
weiß, 2,5 l, Art.-Nr. 8211790 (1l=16,00) **39,99**



Terrassen*
ideal für alle Neu- und Renovierungsanstriche auf Holzterrassen und -treppen, matt, z. B. **dunkelbraun, 2,5 l**, Art.-Nr. 8211805 (1l=10,00) **24,99**



Heizkörper*
ideal für alle Neu- und Renovierungsanstriche auf Heizkörpern und Warmwasserleitungen sowie Heizungsanlagen, seidenmatt, z. B. **anthrazit, 1 l**, Art.-Nr. 8211789 **21,99**



Türen & Fensterrahmen*
ideal für alle Neu- und Renovierungsanstriche von Fenstern, Türen und Rahmen aus Holz, lackierbarem Kunststoff, Hart-PVC, Metall (nach Grundierung) sowie bereits lackierten Untergründen im Innen- und Außenbereich, seidenmatt, z. B. **reinweiß, 1 l**, Art.-Nr. 8211782 **21,99**

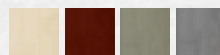

Holzböden & -treppen*
ideal für alle Neu- und Renovierungsanstriche auf Holzböden und -treppen, nicht für geölte, gewachste oder versiegelte Parkettböden sowie Laminat geeignet, seidenmatt, z. B. **cremeweiß, 1 l**, Art.-Nr. 8211778 **21,99**
silbergrau, 2,5 l, Art.-Nr. 8211800 (1l=16,00) **39,99**



Holzvertäfelungen*
ideal für alle Neu- und Renovierungsanstriche von Paneelen und Leisten aus Holz, lackierbarem Kunststoff, Hart-PVC oder mit Furnier, matt, z. B. **hellgrau, 1 l**, Art.-Nr. 8211772 **21,99**
weiß, 2,5 l, Art.-Nr. 8211796 (1l=16,00) **39,99**

Das toom Magazin für Selbermacher

Vom Profi lernen, wie's richtig geht!

Viele Schritt-für-Schritt-Videos auf YouTube



Unsere Tipps für Selbermacher:

Du möchtest dein Zuhause auf Vordermann bringen? Wir unterstützen dich mit unseren Anleitungen Schritt für Schritt! Laminat endlich neu verlegen? Wände tapezieren oder die alten Fliesen im Bad entfernen? Mit unseren Tipps & Tricks schaffst du jedes Vorhaben. Auf YouTube findest du außerdem spannende und hilfreiche Erklärvideos. Werde jetzt zum Super-Heimwerker unter [toom.de/selberrmacher-magazine](https://www.toom.de/selberrmacher-magazine)

Hingucker- Highlights!



Effektfarbe „Beton-Optik“

ideal für täuschend echte „Beton-Optik“ im Innenbereich, sehr gute Deckkraft, verleiht Räumen den typischen Industrie-Style, fertig abgetönt, geeignet für glatte Untergründe, wie z. B. Beton, Putz, Mauerwerk, Tapeten oder bestehende Anstriche auf Dispersionsbasis, beton- oder mittelgrau, z. B. **betongrau**, 2,5 l, Art.-Nr. 8111238 (1l=16,00) **39,99**

Effektfinish „Beton-Optik“

optionales Oberflächenfinish, für besondere Kontrast- und Tiefenwirkung, natürliche Haptik der Oberfläche, geruchsarm, **hellgrau**, 1 l, Art.-Nr. 8111240 **19,99**

Effektspray „Beton-Optik“

zur individuellen Gestaltung von Objekten in Beton-Optik, für innen und außen, sehr gute Deckkraft, Reichweite ca. 1 m², hellgrau oder mittelgrau, z. B. **hellgrau**, 400 ml, Art.-Nr. 8201086 (1l=29,98) **11,99**



Effektfarbe „Metallic-Optik“

für hochwertige Metallic-Akzente, für innen, gute Deckkraft, leicht zu verarbeiten, roségoldfarben, silberfarben, goldfarben oder kupferfarben, z. B. **roségoldfarben**, 1 l, Art.-Nr. 8111066 **19,99**



Effektfinish „Glitter-Optik“

für glitzernde Akzente auf bereits bunt gestrichenen Wänden, transparent auf trocknend, geruchsarm, seidenmatt, gold- oder silberfarben, z. B. **silberfarben**, 1 l, Art.-Nr. 8111247 **19,99**



leuchtet im Dunkeln

Effektspray

mit phosphoreszierenden Pigmenten für dekorative Effekte, leuchtet im Dunkeln, schnell trocknend in ca. 1 Stunde, geeignet für alle Untergründe im Innen- und Außenbereich, 400 ml, Art.-Nr. 8201011 (1l=24,98) **9,99**

Effektfarbe „Rost-Optik“

Voranstrich für täuschend echte Rostflächen im Innenbereich, sehr gute Deckkraft, natürliche Haptik sorgt für den überzeugend echten Industrie-Style, leicht zu verarbeiten, geeignet für glatte Untergründe, wie z. B. Beton, Putz, Mauerwerk, Tapeten oder bestehende Anstriche auf Dispersionsbasis,
2,5 l, Art.-Nr. 8111241 (1l=16,00) **39,99**

Effektfinish „Rost-Optik“

optionales Oberflächenfinish auf Effektfarbe „Rost-Optik“, verleiht dem Voranstrich eine rostorangene Patina und rundet den Industrie-Style in Rost-Optik perfekt ab, geruchsarm, seidenglänzend,
1 l, Art.-Nr. 8111242 **19,99**

Effektspray „Rost-Optik“

zur individuellen Gestaltung von Objekten in Rost-Optik, für innen und außen, sehr gute Deckkraft, Reichweite ca. 1,5 m²,
400 ml, Art.-Nr. 8201085 (1l= 29,98) **11,99**



Effektfarben



Effektfarbe „Tafel-Optik“

beschreib- und abwischbar, ideal für Wohn- und Kinderzimmer, gute Deckkraft, leicht zu verarbeiten, schnell trocknend und geruchsarm, auf Holz, Metall und lackierbarem Kunststoff sowie glatten Tapeten und Beton-Flächen anwendbar, dunkelgrau oder schwarz,
 z. B. **dunkelgrau**,
1 l, Art.-Nr. 8111243 **19,99**

Besserwissen

„Bunt“ soll das neue „Black“ sein? Auch Tafelfarben kannst du dir auf Wunsch an unserem Farbmisch-Service in über 20 Farbnuancen individualisieren lassen. Da sind der Phantasie fast keine Grenzen gesetzt ...



**Profi-
Bestell-Service**



InnoFarb
GmbH
INNOVATIVE FARBSYSTEME



Das Plus für dein Zuhause

Innovation KlimaAktivFarbe:

- Schmutzabweisend
- Vorbeugend gegen Schimmel
- Hilft beim Energiesparen
- Farbtonbeständig über Jahre
- Umweltfreundlich



Neue Farbe für mehr Wohnkomfort

Die umweltfreundliche Farbe, die für ein gesundes Raumklima sorgt.

Sauber und farntonbeständig über viele Jahre

Die klimaaktive Farbe wirkt antielektrostatisch und zieht deshalb kaum Staub durch elektromagnetische Aufladung an. Wände und Decken bleiben sauber. Im Bedarfsfall kann man sie ganz leicht abwischen. ThermoPlus hat eine hervorragende Lichtbeständigkeit, dank hochwertiger Pigmente und Rohstoffe. Kein Ausbleichen, kein Vergilben! Dein gewählter Farbton bleibt über viele Jahre beständig.

Umweltfreundlich und allergikerfreundlich

Das gelingt durch die innovative Rezeptur. ThermoPlus ist wasserbasierend und frei von bioziden und fungiziden Zusätzen. Weder während des Wandstreichens noch danach werden allergieauslösende chemische Stoffe freigesetzt. Auf den Einsatz schwerflüchtiger organischer Verbindungen wurde komplett verzichtet.

Energieverbräuche reduzieren, Wohnbehaglichkeit steigern

In der hochwertigen Dispersion sind kleinste Keramikhohlkugeln eingebettet. Dadurch kann die Wandfarbe nach Auftrag und Trocknung die Raumwärme aufnehmen und innerhalb der Beschichtung homogener verteilen. Der Wärmeeffekt: Der Temperaturunterschied zwischen Decke und Fußboden nimmt ab, Kältebrücken werden minimiert und die Heizung kann etwas heruntergeregelt werden. Außerdem nimmt der Anstrich überflüssige Luftfeuchtigkeit auf und kann diese, bei zu trockener Raumluft, wieder abgeben. Der Regulierungseffekt: optimale Raumluftfeuchte bei ca. 55%. Die Behaglichkeit im Raum steigt.

Zusätzliches Plus

Trockene Wände, kein Schimmel. ThermoPlus hilft der Wand, trocken zu bleiben, und verhindert damit Schimmelbefall!

Funktionswandfarbe

wasserbasierend, matt, gut deckend, gebrauchsfertig, Gebinde 5 l und 10 l, für Funktionswirksamkeit ist ein 2-facher Anstrich notwendig, durchschnittlicher Verbrauch 330 ml/m² (bei 2-fachem Anstrich), Anwendung mit Rolle, Pinsel oder im Spritzverfahren

ThermoPlus

10 l, Art.-Nr. 7700563

66,99



bessere Wärmeverteilung = mehr Behaglichkeit, auch an den Füßen



sehr große Auswahl an Farbnuancen

**Profi-
Bestell-
Service**



Dein starker Partner rund um den Bau.

Viele Fragen, eine Antwort – unsere Profis helfen kompetent und fachgerecht und erstellen innerhalb kürzester Zeit ein kostenloses Angebot. Den Anfragebogen einfach online ausfüllen und abschicken.

Tel. 0800 1004815

Fax 0221 149976296

E-Mail PBS.toom@rewe-group.com

Kostenlose Fachberatung:

Beratung. Angebotserstellung. Lieferung.

toom.de/pbs



Von uns für dich: die toom Vorteilskarte!

Jetzt unter **toom.de**
anmelden und
15% Willkommensrabatt* sichern!



Alle Vorteile in einer Hand.

Spare bares Geld mit vielen Aktionen und Angeboten.

Willkommensrabatt
mit 15% auf einen Artikel deiner Wahl*
Mehrere jährlich **exklusive Rabatte und Produktangebote** per E-Mail oder Post



(Abb. beispielhaft)

Bis zu 10% sparen.

Schon ab einem Jahresumsatz von **1.000 €** erhältst du einen Bonus, der sich sehen lassen kann.

**10%
BONUS**

**3%
BONUS**

ab 1.000 €
Jahresumsatz

**5%
BONUS**

ab 2.000 €
Jahresumsatz

**10%
BONUS**

ab 5.000 €
Jahresumsatz

Weitere Vorteile und Funktionen deiner toom Vorteilskarte:



Transporter günstig mieten:

Als Vorteilskartenbesitzer sparst du satte Prozente auf jede Transporter-Anmietung und zahlst statt **10,95 €** nur **8,95 €** pro Stunde.
Weitere Partnerangebote bei unseren Kooperationspartnern.



Alles im Blick:

Deinen aktuellen Jahresumsatz und weitere Informationen findest du jederzeit in deinem persönlichen Log-in-Bereich unter **toom.de/vorteilskarte**



Die toom App:

Ob digitale Vorteilskarte, das große toom Sortiment, Marktinformationen oder DIY-Inspirationen – all das findest du **in deiner toom App!**** Jetzt downloaden!

Einfach im Markt den Antrag ausfüllen und abgeben oder unter **toom.de** registrieren – und schon erhältst du deine sofort einsatzbereite toom Vorteilskarte.

*15% Rabatt auf einen Artikel deiner Wahl; ausgenommen sind Artikel aus Ziffer 3.3 der AGB; Coupon wird innerhalb von vier Wochen nach Registrierung zugesandt.
Mehr unter **toom.de/app

Holz allerliebste!



Das PNZ Öl Innen

für innen, lösemittelfrei, natürlicher Oberflächen-
schutz aus 100 % reinen Naturölen, wasser-
abweisend und widerstandsfähig, farblos,
750 ml,

Art.-Nr. 8270496

(1l=39,99) **29,99**



Das PNZ Öl Außen

für außen, lösemittelfrei, natürlicher Oberflächen-
schutz aus zu 100% reinen Naturölen, wasserab-
weisend und widerstandsfähig, schützt vor Verwitte-
rung und UV-Strahlung, versch. Farben, z.B. Pfeffer,
750 ml,

Art.-Nr. 8270498

(1l=39,99) **29,99**



Holz-Lasur

für innen und außen, lösemittelfrei, auf Basis
natürlicher Rohstoffe, wetterbeständig und wasser-
abweisend, tropfgehemmt, feuchtigkeitsregulierend
und geruchsfrei, versch. Farben, z.B. taubenblau,
750 ml,

Art.-Nr. 8273914

(1l=39,99) **29,99**



Hartwachs-Öl evolution

für innen, wasserabweisend und beständig gegen
Lebensmittel und Haushaltschemikalien, atmungs-
aktiv und feuchtigkeitsregulierend, cobalt- und
oximfrei, satin oder matt, farblos, z.B. farblos matt,
750 ml,

Art.-Nr. 8270455

(1l=39,99) **29,99**



Arbeitsplatten-Öl evolution

für innen, natürlicher Schutz für Arbeitsplatten, hohe
Beständigkeit, cobalt- und oximfrei, langanhaltender
Schutz vor Schmutz und Feuchtigkeit, farblos,
750 ml,

Art.-Nr. 8270451

(1l=39,99) **29,99**



Bienenwachs Balsam

für innen, wirkt antistatisch, Schutz vor Feuchtigkeit
und Verschmutzung, zur Oberflächenveredelung,
zum Auffrischen von Holzschutzlasuren und stumpf-
fen Lackflächen,
750 ml,

Art.-Nr. 8273474

(1l=23,99) **17,99**

5 Jahre
Wetterschutz

Holzlasur

für Holz im Außenbereich, UV- und Wetterschutz, schnell trocknend, resistent gegen Grünbelag, direkt auf Holz ohne Grundierung, Reichweite 750 ml für ca. 10 m², versch. Farben, z. B. Kiefer, **750 ml**, Art.-Nr. 8260438 (1l=19,99) **14,99**
4 l, Art.-Nr. 8260435 (1l=10,00) **39,99**



für Kinderspielzeug
geeignet

Lacklasur

schützende und dekorative Veredelung von rohen oder zum Auffrischen von bereits lackierten Holzflächen im Innenbereich, versch. Farben und Größen, z. B. steingrau, **375 ml**, Art.-Nr. 8270159 (1l=29,31) **10,99**



Schutz vor extremer
Beanspruchung

Klarlacke

idealer Schutz für extreme Beanspruchung, Holz- oder Treppen- und Parkettversiegelungslack, z. B. seidenmatt, **250 ml**, Art.-Nr. 8272638 (1l=43,96) **10,99**



biozidfrei und
mit UV-Schutz

Holzöle

witterungsbeständige Imprägnierung und Pflege für Gartenmöbel und Terrassen, Teak- oder Bangkirai- und Douglasienöl, z. B. Bangkirai, **750 ml**, Art.-Nr. 8270240 (1l=26,65) **19,99**



lebensmittelecht

Arbeitsplattenöl

wasser- und schmutzabweisendes Spezialöl, zur Langzeitimprägnierung von beanspruchtem Holz, versch. Größen, **250 ml**, Art.-Nr. 8250350 (1l=43,96) **10,99**
750 ml, Art.-Nr. 8250052 (1l=30,65) **22,99**





Pinsel & Farbrollen

bis zu 30 % mehr Reichweite für
deutlich weniger Streichpausen



Komfort-Flachpinsel Dispersion

SoftTouch-Griff mit Eimerhaken, ergonomische Form für ermüdungsfreies Arbeiten,

30 mm, Art.-Nr. 8301013	5,39
40 mm, Art.-Nr. 8300997	6,39
60 mm, Art.-Nr. 8300998	7,49
80 mm, Art.-Nr. 8300999	9,49



Premium-Flachpinsel Dispersion

hochwertiger Holzgriff mit GripZone für besseren Halt, ergonomische Form für ermüdungsfreies Arbeiten,

30 mm, Art.-Nr. 8300992	6,39
40 mm, Art.-Nr. 8300993	8,49
60 mm, Art.-Nr. 8300994	9,49
80 mm, Art.-Nr. 8300995	10,69



Premium-Flachpinsel Lasur Tank

solidPeakmix-plus-Borste für brillanten Lackauftrag, extrem geringe Tropfneigung auch bei dünnflüssigen Lasuren, perfekt geeignet für Überkopparbeiten, hochwertiger Holzgriff, mit GripZone für besseren Halt,

30 mm, Art.-Nr. 8300882	8,49
40 mm, Art.-Nr. 8300883	9,49
60 mm, Art.-Nr. 8300884	10,69
80 mm, Art.-Nr. 8300885	12,49



Komfort-Flachpinsel Lasur

spirePeakmix-Borste für exzellenten Lackauftrag, SoftTouch-Griff mit Eimerhaken,

30 mm, Art.-Nr. 8300887	5,39
40 mm, Art.-Nr. 8300888	6,39
60 mm, Art.-Nr. 8300889	7,49
80 mm, Art.-Nr. 8300890	8,49



Premium-Eckenpinsel Dispersion

hochwertiger Holzgriff mit GripZone für besseren Halt,

35 mm, Art.-Nr. 8300984	5,39
50 mm, Art.-Nr. 8300986	6,39
75 mm, Art.-Nr. 8300987	7,49



Premium-Fassadenpinsel Dispersion

hochwertiger Holzgriff mit GripZone für besseren Halt,

50 mm, kurz, Art.-Nr. 8300988	6,39
50 mm, lang, Art.-Nr. 8300989	7,49
80 mm, lang, Art.-Nr. 8300991	9,49



Komfort-Flachpinsel Lack

SoftTouch-Griff mit Eimerhaken, ergonomische Form für ermüdungsfreies Arbeiten,

30 mm, Art.-Nr. 8300937	5,79
40 mm, Art.-Nr. 8300938	6,39
60 mm, Art.-Nr. 8300939	8,49
80 mm, Art.-Nr. 8300940	9,49



Premium-Flachpinsel Lack

hochwertiger Holzgriff mit GripZone für besseren Halt, ergonomische Form für ermüdungsfreies Arbeiten,

30 mm, Art.-Nr. 8300933	7,99
40 mm, Art.-Nr. 8300934	8,49
60 mm, Art.-Nr. 8300935	9,49
80 mm, Art.-Nr. 8300936	10,69



Fensterpinsel Lack

hochwertiger Holzgriff mit GripZone für besseren Halt, ergonomische Form für ermüdungsfreies Arbeiten,

Art.-Nr. 8300954	6,39
------------------	------

Malerwerkzeuge aus Procylen®

- Nachhaltige und innovative Produkte aus recyceltem Kunststoff
- Diese Produkte sind besonders ressourcen- und umweltschonend.



Premium-Deckenbürste

für Renovierungs- und Tapezierarbeiten, verteilt Grundierungen gleichmäßig und deckend, Holzgriff mit integrierter Aufhängung, 18 cm, Art.-Nr. 8301031



27,49



Für Lacke

Glatte Untergründe

Premium-Walze

- foamSkin-plus-Bezug für exzellenten Lackauftrag
- Konkave Form für streifenfreies Lackieren und exakte Farbabgrenzung
- Für ein perfektes Oberflächenfinish



3 x 7 cm, Art.-Nr. 8300958 **5,39**
2 x 11 cm, Art.-Nr. 8300959 **5,39**

Komfort-Walze

- foamSkin-Bezug für guten Lackauftrag
- Für ein einfaches Oberflächenfinish



5 x 5 cm, Art.-Nr. 8300969 **4,29**
5 x 11 cm, Art.-Nr. 8300970 **5,39**

Raue Untergründe

Premium-Walze

- fibreSkin-plus-Bezug für exzellenten Lackauftrag
- Optimal für kleine Beschichtungsflächen und Randbereiche
- Für perfekte Lack-Oberflächen



3 x 6 cm, Art.-Nr. 8300964 **5,39**
2 x 10 cm, Art.-Nr. 8300965 **4,79**
12 cm, Art.-Nr. 8300966 **4,29**

Komfort-Walze

- fibreSkin-Bezug für guten Lackauftrag
- Für einfache Lackierarbeiten



3 x 6 cm, Art.-Nr. 8300979 **4,29**
2 x 10 cm, Art.-Nr. 8300980 **4,29**
12 cm, Art.-Nr. 8300981 **4,29**

Für Lasuren

Alle Untergründe

Premium-Walze

- fibreSkin-plus-Bezug für exzellenten Lasurauftrag
- Optimal für kleine Beschichtungsflächen und Randbereiche
- Für perfekte Lasur-Oberflächen



3 x 6 cm, Art.-Nr. 8300911 **5,39**
2 x 10 cm, Art.-Nr. 8300912 **4,29**
12 cm, Art.-Nr. 8300913 **4,29**

Komfort-Walze

- fibreSkin-Bezug für guten Lasurauftrag
- Für einfache Lasurarbeiten



3 x 6 cm, Art.-Nr. 8300921 **4,29**
2 x 10 cm, Art.-Nr. 8300922 **3,99**
12 cm, Art.-Nr. 8300923 **3,69**



Premium-Teleskopstab

optimal für schnelles und ansatzfreies Streichen, praktischer Halteclip, für ermüdungsfreies Arbeiten



Premium-Steckbügel

besonders langlebig dank stabilem Edelstahlbügel, Einhängfunktion, optimale Kraftübertragung, ergonomische Form

Für Dispersionsfarben

Premium-Walze

- fleeceSkin-plus-Bezug für exzellenten Farbauftrag
- Geringe Spritzneigung und fusselfrei
- Sehr strapazierfähig, für perfekte Oberflächen-ergebnisse

Glatte Untergründe



z. B. 18 cm, Art.-Nr. 8301011 **10,69**
25 cm, Art.-Nr. 8301012 **13,49**

Raue Untergründe



z. B. 18 cm, Art.-Nr. 8301014 **10,69**
25 cm, Art.-Nr. 8301015 **13,49**

Grobe Untergründe



25 cm, Art.-Nr. 8301016 **13,49**

Komfort-Walze

- fleeceSkin-Bezug für guten Farbauftrag
- Nahezu fusselfrei
- Für einfache Streicharbeiten



z. B. 18 cm, Art.-Nr. 8301017 **8,49**
25 cm, Art.-Nr. 8301018 **10,69**



z. B. 18 cm, Art.-Nr. 8301019 **8,49**
25 cm, Art.-Nr. 8301020 **10,69**



25 cm, Art.-Nr. 8301021 **10,69**



Das (K)Leben ist wandelbar: zum Beispiel mit neuen Tapeten. Ob Muster oder uni, vollflächig oder akzentuiert – unsere riesige Auswahl auf den nächsten Seiten bietet dir die beliebtesten Tapeten und die neuesten Trends! Natürlich gibt es bei uns auch das gesamte Zubehör von Kleister bis Tapeziertisch und, wie immer, wertvolle Tipps und Tricks.

Ran an die Wand!

Tapeten

Vlies- & Papiertapeten 52

KlimaTec-, Vlies- & Raufasertapete 62

Spachtelmassen & Kleister 64

Paneele & Profile 66



METROPOLITAN STORIES II

by

living walls®



MIO
TOKYO

MIO-Tokyo lebt den perfekten jungen Tokyo-Style, bewegt sich in der Parallelwelt der Influencer, online 24/7. Gleichzeitig ist MIO erfüllt vom Bewusstsein für die japanische Tradition und ihre Werte.

ANTONIO
BARCELONA

Barcelona ist Gaudí, ist Kunst und Kultur in den Winkeln der kleinen Gassen dieser lebendigen und stolzen Metropole Kataloniens. Mit ANTONIO-Barcelona wird jeder Schritt zum Tanz und jede Wohnung zur einladenden Casa.

XX
AVA
NEW YORK

Genug probiert – wissen, wie es geht. AVA-New York zeigt ausgefallene Kreationen mit sympathischer Bodenhaftung. Trendklassiker neu interpretiert durch Lockerheit und Mut zu fantasievollen Accessoires und Details.

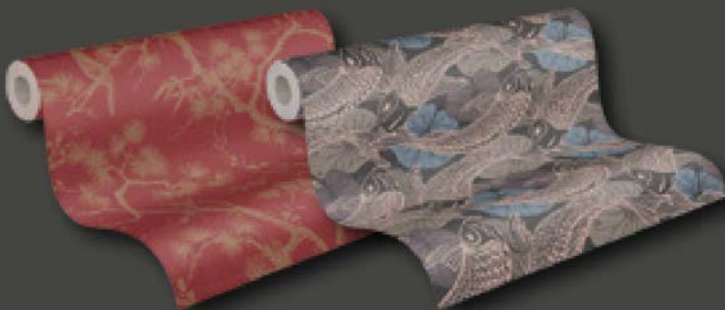

Tapete „MIO-Tokyo“
Baum */**
10,05 x 0,53 m (LxB),
Art.-Nr. 8056211

19,99

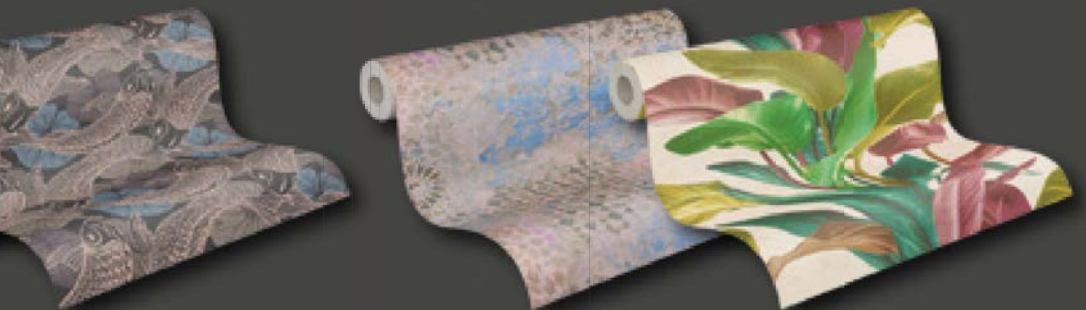

Tapete „MIO-Tokyo“
Koi */**
10,05 x 0,53 m (LxB),
Art.-Nr. 8056198

19,99

Tapete „ANTONIO-Barcelona“
Fliesen */**
10,05 x 0,53 m (LxB),
Art.-Nr. 8056230

19,99

Tapete „ANTONIO-Barcelona“
Tabakblätter */**
10,05 x 0,53 m (LxB),
Art.-Nr. 8056229

19,99

Die Reise geht weiter! Neue Menschen, neue Metropolen und neue, eindrucksvolle Wohnwelten warten. Sechs Markencharaktere präsentieren sich einzigartig in ihrem Style, ihrer lässig-entspannten Art zu leben und zu wohnen. Sie machen Lust darauf, Dinge auszuprobieren, nachzumachen und den eigenen Stil zu entwickeln. Ganz egal, wo auf der Welt – die neuen, ausdrucksstarken Typen erzählen ihre Geschichten und möchten nacherzählt werden – inspirierend und faszinierend. Metropolitan Stories II.

Created and made in Germany.



ALËNA

ST. PETERSBURG

Said

Marrakech

Nala

CAPE TOWN

ALENA-St. Petersburg ist die weibliche Seite einer von Zaren geprägten Metropole. Elegant und modern stehen bei ALENA in keinem Widerspruch zu üppigen Barockelementen, sondern sind eine spannende Ergänzung.

Marrakech: Die Metropole, in der Märchen aus 1001 Nacht wahr werden, ist die Heimat von SAID. Hier trifft der Reiseblogger seine Erfüllung und lebt sorg- und zwanglos in entspannter Leichtigkeit. SAID-Marrakech verheißt orientalische Geheimnisse.

Kapstadt ist Hauptstadt, bedeutet Toleranz und steht wie keine andere Metropole für Vielfalt, Offenheit und große Menschlichkeit. Dafür kämpft NALA-Cape Town und zeigt an der Wand die Geschichte dieser Stadt mit imposanter Natur und kraftvollen Farben.



Tapete „SAID-Marrakech“
Ornament* / **
10,05 x 0,53 m (LxB),
Art.-Nr. 8056214

21,99

Tapete „SAID-Marrakech“
Teppich* / **
10,05 x 0,53 m (LxB),
Art.-Nr. 8056114

29,95

Tapete „NALA-Cape Town“
Ornament* / **
10,05 x 0,53 m (LxB),
Art.-Nr. 8056184

18,99

Tapete „NALA-Cape Town“
Dschungel* / **
10,05 x 0,53 m (LxB),
Art.-Nr. 8056183

19,99

* Nicht in allen Märkten erhältlich, kurze Lieferzeit möglich

** Tapete in deinem toom Baumarkt bestellen und innerhalb von 48 Std. im Markt abholen



New Walls.

NEW LIVING

Beton, grau



Rattan, weiß

Vliestapete „New Walls“ * / **

Wohnen, wie ich es möchte, individuell, kreativ und persönlich – das eigene Zuhause gestalten. Wände geben Raum für Ideen, für Farbe und Wärme, denn Leben ist Veränderung. Mit „New Walls“ kommt Stil auf die Wand und wunderbares Wohlfühlen ins Zimmer, Rolle 10,05x0,53 m

Uni

versch. Dekore, z. B. creme, Art.-Nr. 8055923

ab 16,99



taupe



creme



hellbeige

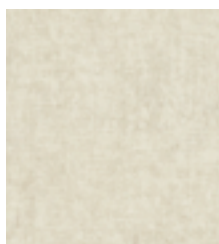

textil, beige

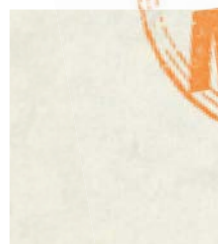

textil, creme



Gemustert

versch. Dekore, z. B. Floral, grün, Art.-Nr. 8055922

ab 17,99

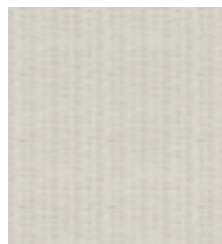

Rattan, weiß



Rattan, braun

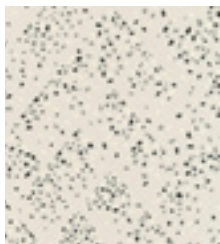

Glam, weiß



schwarz-silber



Floral, taupe

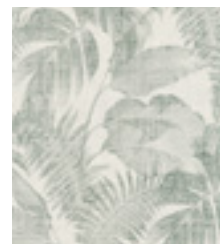

Floral, grün



Fliese, silber



Fliese, beige-creme

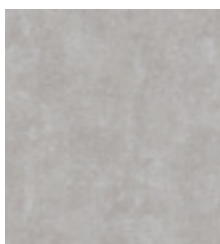

Beton, grau



Beton, hellgrau



Beton, anthrazit

Style deine (T)Räume!

AS CREATION
Neue
Bude
2.0

Ornament, schwarz-metallic

Vliestapete „Bude 2.0 Edition II“ * / **

Die Tapeten „Neue Bude 2.0“ bieten unzählige Gestaltungsmöglichkeiten innerhalb der eigenen vier Wände. Mit verschiedenen Themen und passenden Unis hält die Kollektion für jeden Tapentyp das passende Design bereit, Rolle 10,05x0,53 m

Uni
versch. Dekore, z.B. grau-creme,
Art.-Nr. 8055990

ab 17,99



grau-creme

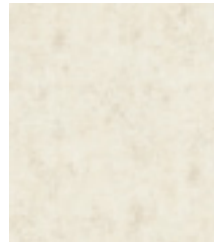

beige-creme

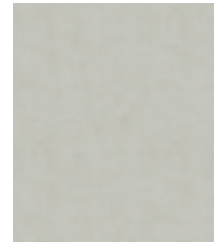

braun-creme



weiß-creme

Gemustert

versch. Dekore, z.B. Stein, beige-creme,
Art.-Nr. 8055985

ab 17,99

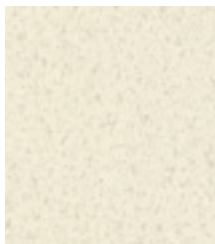

Kork, weiß-grau

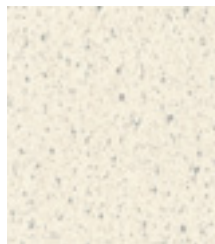

Kork, weiß-metallic



Kork, schwarz-gold

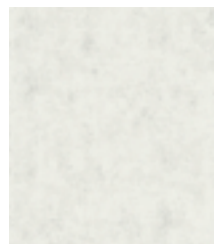

Satin, grau

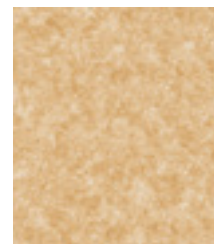

Satin, gold-metallic



Satin, weiß-metallic

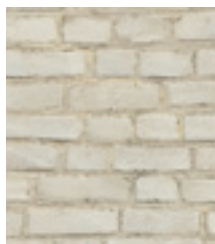

Stein, beige-creme

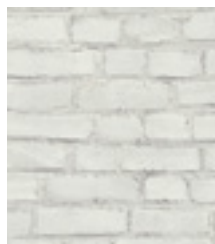

Stein, weiß-grau

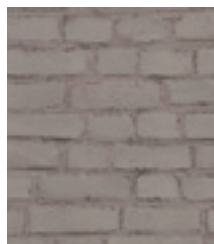

Stein, braun-schwarz



Fliese, grau-beige



Ornament, weiß-grau

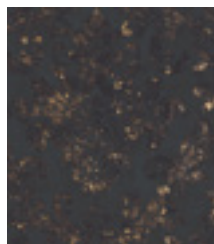

Ornament,
schwarz-metallic



Stein, beige-creme

Deko nicht im Lieferumfang enthalten * Nicht in allen Märkten erhältlich, kurze Lieferzeit möglich
** Tapete in deinem toom Baumarkt bestellen und innerhalb von 48 Std. im Markt abholen

Kreiere dein Loft-Schloss!

Bude 2.0, Bruchstein, hellgrau

Vliestapete * / **

Mauerwerk oder Tapete? – Bei den naturalistischen Wand-Outfits muss man zweimal hinsehen, um den Unterschied zu erkennen. Ob elegantes, schwarzes Mauerwerk oder Backstein im Shabby-Look, die authentischen und variantenreichen Steinoptiken verwandeln jede Wand in einen Hingucker, Rolle 10,05x0,53 m

versch. Dekore, z. B. Bude 2.0, Bruchstein, hellgrau,
Art.-Nr. 8055544 **ab 19,99**



Bude 2.0, Bruchstein, hellgrau



Bude 2.0, Bruchstein, grau

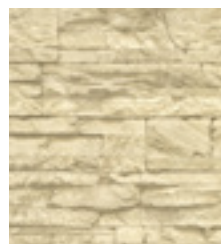

Murano, Stein, beige

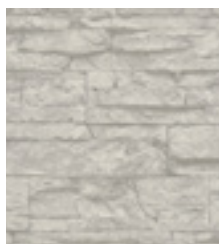

Murano, Stein, grau



Murano, Stein, schwarz-grau

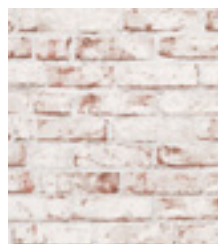

New England, Stein, weiß

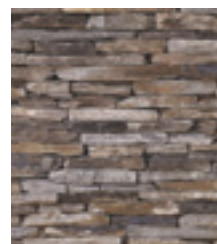

Wood 'n' Stone, Stein, braun



Stone, Bruchstein, hellbraun

Meistervlies Limited Edition * / **

Rolle 10,05x0,53 m

Stein, braun-grau,
Art.-Nr. 8055417

(1m=1,69) **16,99**

Stein, rot-braun,
Art.-Nr. 8055254

(1m=2,98) **29,99**

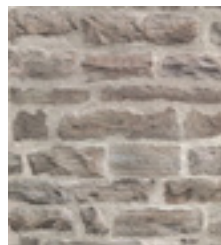

Stein, braun-grau

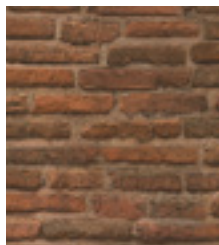

Stein, rot-braun



New England, Stein, weiß

Weitere Tapeten findest du unter

toom.de/tapeten





Palmen, hellblau

Vliestapete „Hygge“ * / **

dezent gemusterte „Hygge“-Wandkleider in sanften Nude-, Natur- und Pastelltönen bilden den perfekten Rahmen für den gleichnamigen unkomplizierten Wohlfühl-Wohnstil aus Dänemark, Rolle 10,05 x 0,53 m

Uni

versch. Dekore, z. B. textil, grün,
Art.-Nr. 8055585

ab 18,99

Gemustert

versch. Dekore, z. B. Palmen, hellblau,
Art.-Nr. 8055596

ab 19,99



textil, lichtgrau



textil, creme



textil, braun

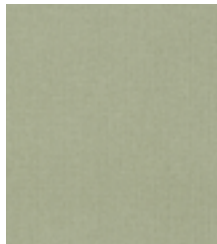

textil, grün

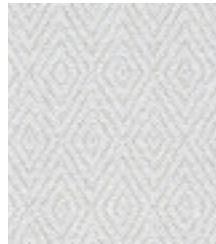

Grafik, hellblau

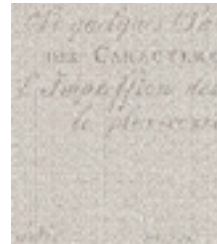

Muster, Schriften, braun



Muster, mokka



textil, mokka



textil, hellblau

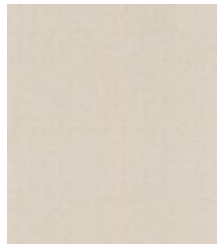

textil, hellbraun

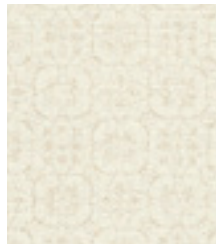

Muster, creme-beige



Palmen, hellblau



Palmen, grün

Vliestapete „Michalsky“ * / **

die Tapetenkollektion bietet vielfältige Modelle mit graphischen Mustern, mit von den Sixties inspiriertem Animal-Druck, Floralprints, Ornamenten und strukturierter Unioptik, die deinem Zuhause einen traumhaft stylischen Look verleihen, Rolle 10,05 x 0,53 m

Uni

versch. Dekore, z. B. altrosa,
Art.-Nr. 8055746 ab 18,99

Gemustert

versch. Dekore, z. B. Dschungel, bunt
Art.-Nr. 8055775 ab 26,99



altrosa

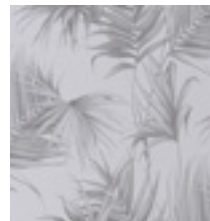

Farn, grau



Dschungel, grün

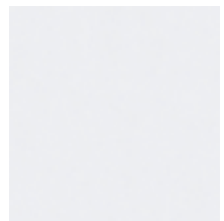

lichtgrau



Farn, blassgrün

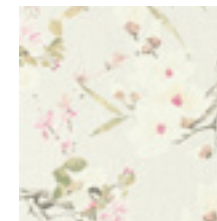

Kirschblüte,
pastellfarben



COLLECTION
DREAM AGAIN
METROPOLIS
BY
MICHALSKY
LIVING

Dschungel, bunt



Uni, altrosa und Blumen, altrosa



Grafik, schwarz-rosé

Vliestapete „Designschungel“ * / **

Großflächige florale Muster und grafische Designs im skandinavischen Stil sind im Moment echte Must-haves, findet die Bloggerin Laura Noltemeyer. Darum hat sie die Designschungel-Kollektion entworfen und hilft dir so, dein Interieur mega-chic zu gestalten. Die neue Kollektion kommt in stylischem Schwarz und Weiß, Gold, Silber, Kupfer sowie in sanften Mint- und Rosatönen daher, Präge- und Glanzeffekte verleihen ihr eine unverwechselbare lässige Eleganz, Rolle 10,05 x 0,53 m

versch. Dekore, z. B. Blumen, altrosa,
Art.-Nr. 8055569

ab 17,99

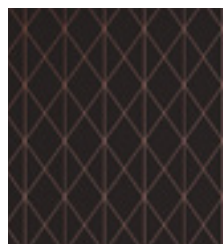

Grafik, schwarz-rosé



Grafik, weiß-goldfarben

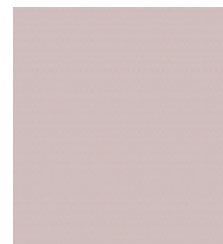

Uni, altrosa



Uni, flieder

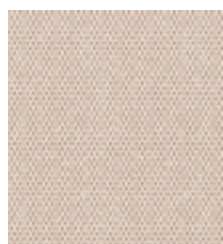

Punkte, rosé-metallic



Blätter, grün

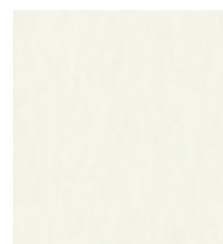

Uni, cremefarben



Blumen, altrosa

Vliestapete „Beton“ **/**

dezentestes Dekor und doch unvergleichliches Stil-Statement – „Beton“ verwandelt jeden Raum in ein lässiges Loft mit stylischem Industrie-Charme. Die realistische Betonoptik in coolen Graunancen zieht alle Blicke auf sich und bildet einen markanten Hintergrund – für puristische Wohnstile ebenso wie für repräsentative Interieurs, für Geschäftsräume sowie für Lifestyle-Boutiquen, Rolle 10,05 x 0,53 m

versch. Dekore, z. B. Beton, grau,
Art.-Nr. 8055777

ab 18,99



Beton, grau



Sichtbeton, grau



Sichtbeton, lichtgrau



Marmor, weiß



Marmor, weiß



hellgrau und grau

Vliestapete „Glatte Wand“ **/**

dezent-feine Oberflächenstruktur, verleiht deinen Wänden einen ebenmäßigen „Glatte-Wand-Effekt“, zeitlos und ideal für Jung und Alt; gestalte deine Wände ganz nach deinen eigenen farblichen Vorstellungen und genieße dabei den Luxus schneller und einfacher Verarbeitung, Rolle 10,05 x 0,53 m

versch. Farben, z. B. hellgrau,
Art.-Nr. 8050801

je 14,99



hellgrau



grau

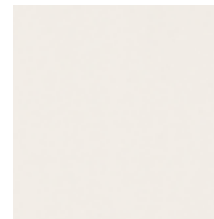

creme

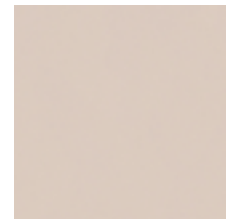

hellbraun

Vliestapete „Glow“ **/**

fluoreszierende Farbpigmente sorgen für den nachleuchtenden Effekt und machen die Vliestapeten zu einem ganz besonderen Wohnerlebnis. Damit wird jeder Raum zum Hingucker – nicht nur bei Dunkelheit, Rolle 10,05 x 0,53 m

Skyline,

Art.-Nr. 8055134

(1m=1,79) 17,99

Sterne, beige,

Art.-Nr. 8056234

(1m=1,99) 19,99

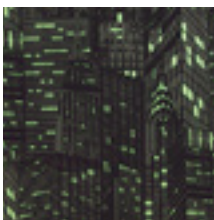

Skyline

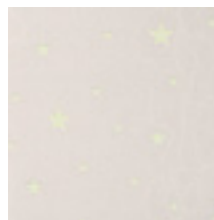

Sterne, beige



Sterne, beige

Deko nicht im Lieferumfang enthalten * Nicht in allen Märkten erhältlich, kurze Lieferzeit möglich ** Tapete in deinem toom Baumarkt bestellen und innerhalb von 48 Std. im Markt abholen

So bunt
wie du!

New York, grau-metallic

Gut zu wissen:

Vlies vs. Papier

Vliestapeten bestehen aus Zellstoff und Textilfasern. Das macht sie formstabil, reißfester, schwer entflammbar und widerstandsfähiger gegen Feuchtigkeit. Trotzdem garantiert das Material Atmungsaktivität. Papiertapeten sind preisgünstiger, decken den Untergrund blickdicht ab und sind ohne sichtbare Kanten zu verarbeiten. Unser Team berät dich gerne!

Tapete „Boys & Girls“ * / **

coole Graffiti und buntes Stadtleben – die neue Kids-Kollektion „Boys & Girls“ begeistert Klein und Groß mit einem bunten Panorama städtischer und ländlicher Szenarien, ergänzt durch trendige Camouflage-Dekore. Liebevoll gezeichnet und mit schönen Matt-Glanz-Effekten sorgen die modernen Wandoutfits für beste Stimmung im Kinder- und Jugendzimmer, Rolle 10,05 x 0,53 m

Papiertapeten

versch. Dekore, z. B. New York, grau-metallic,
Art.-Nr. 8051562

ab 14,99

Vliestapete

versch. Dekore,
z. B. Graffiti, bunt,
Art.-Nr. 8055968 ab 19,99



New York, grau-metallic



Graffiti, weiß-bunt



Graffiti, blau-grau-rot



Graffiti, bunt



Graffiti, weiß-bunt



Graffiti, bunt



Kacheln, taupe, glänzend

Vliestapete „Platinum“ * / **

robust, scheuerbeständig, kratz- und stoßfeste Oberfläche, daher besonders für beanspruchte Wohnräume geeignet, edle Matt-Glanz-Effekte für hochwertige Metalloptik, Rolle 10,05x0,53 m



8055126
8055127



8055125
8055136



8055137
8055130
8055129

- Kacheln, goldfarben, glänzend,**
Art.-Nr. 8055127 (1m=1,69) **16,99**
- Kacheln, taupe, glänzend,**
Art.-Nr. 8055126 (1m=1,69) **16,99**
- Kacheln, beige, matt,**
Art.-Nr. 8055128 (1m=1,69) **16,99**

- Putz, taupe, glänzend,**
Art.-Nr. 8055125 (1m=1,69) **16,99**
- Putz, weiß, matt,**
Art.-Nr. 8055129 (1m=1,69) **16,99**
- Putz, beige, matt,**
Art.-Nr. 8055130 (1m=1,69) **16,99**

- Putz, grau, matt,**
Art.-Nr. 8055137 (1m=1,69) **16,99**
- Putz, weiß, glänzend,**
Art.-Nr. 8055136 (1m=1,69) **16,99**
- Putz, creme, glänzend,**
Art.-Nr. 8055132 (1m=1,69) **16,99**

Meistervlies

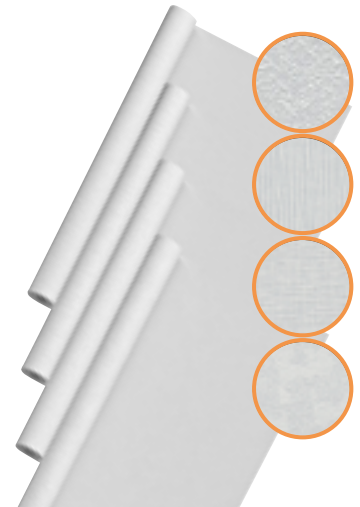

- Meistervlies „Protect“ * / ****
innovative Oberflächenversiegelung „Protect“, sorgt für besondere Kratz- und Stoßfestigkeit, sehr große Strukturvielfalt, beliebig mit lösemittelfreien Farben überstreichbar oder mittels Streichtechnik veredelbar, keine Weichzeiten, formstabil, leicht schneidbar, rissüberbrückend, perfektes Nahtverhalten, bei späteren Renovierungsarbeiten restlos trocken abziehbar, Rolle 10,05x0,53 m
- Gewebestruktur,**
Art.-Nr. 8058259 (1m=1,49) **14,99**
- Feiner Putz,**
Art.-Nr. 8058260 (1m=1,29) **12,99**
- Gewebestruktur,**
Art.-Nr. 8058270 (1m=1,49) **14,99**
- Leichter Putz,**
Art.-Nr. 8058281 (1m=1,29) **12,99**

- Meistervlies „Creativ“ * / ****
moderne Alternative zur Standard-Glas- und Raufaser, formstabil, mit hochwertiger Prägung, glasfaserfrei, rissüberbrückend und mehrfach überstreichbar, bei späteren Renovierungsarbeiten restlos trocken abziehbar, große Strukturvielfalt, Rolle 10,05x0,53 m
- Längsputz,**
Art.-Nr. 8058479 (1m=1,29) **12,99**
- Flächenputz,**
Art.-Nr. 8058501 (1m=1,29) **12,99**
- Raukorn,**
Art.-Nr. 8058512 (1m=1,29) **12,99**
- Kissen, groß,**
Art.-Nr. 8058490 (1m=1,29) **12,99**

- Meistervlies „Express“ * / ****
extrabreite Profiqualität, doppelbreit, ermöglicht eine Zeitersparnis von bis zu 30 %, einfach, schnell und sauber durch Wandklebetechnik anzubringen, mehrfach überstreichbar, glasfaserfrei, rissüberbrückend, ideal für die Decke, erzeugt 50 % weniger Nähte, große Strukturvielfalt, Rolle 10,05x1,06 m
- Sprenkelputz,**
Art.-Nr. 8050492 (1m=1,49) **14,99**
- Längsstruktur,**
Art.-Nr. 8050493 (1m=1,69) **16,99**
- Textiloptik,**
Art.-Nr. 8050494 (1m=1,69) **16,99**
- Kellenputz,**
Art.-Nr. 8050495 (1m=1,99) **19,99**

Wände zum Wohlfühlen!



KlimaTec Tapete*

Thermovlies Basic



Thermovlies Premium



Systemkleber



Thermovlies Premium, Rolle 10x0,75 m, Art.-Nr. 8057820 (1m=5,45) **54,49**
Thermovlies Basic, Rolle 10x0,75 m, Art.-Nr. 8050747 (1m=4,00) **39,99**
Systemkleber, 10 kg, Art.-Nr. 8057830 (1kg=3,50) **34,99**

Unterschiede auf einen Blick

Eigenschaften	Thermovlies Basic	Thermovlies Premium
Einsparung von Heizenergie	bis zu 18 %	bis zu 22 %
weniger Wärmespeicherenergie	bis zu 40 %	bis zu 50 %
kürzere Anheizphasen	bis zu 65 %	bis zu 75 %
Materialstärke	1,0 mm	3,0 mm
schnelle Raumaufheizung	***	****
dauerhaft energiesparend	***	****
schimmelpräventiv	***	****
WDVS-unterstützend	***	****
diffusionsoffen	****	****
rissüberbrückend	****	****
für Allergiker geeignet	****	****
Wandklebetechnik	****	****

KlimaTec-System

Energetisch

- Besonders schnelles Aufheizen kalter Räume
- Reflektiert und bewahrt die Heizwärme
- Schafft schnell und effizient behagliche Wärme

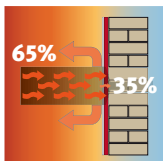

mit KlimaTec

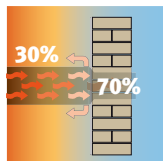

ohne KlimaTec

Präventiv

- Wirkt schimmelpräventiv durch Erhöhung der Wandoberflächentemperatur
- Atmungsaktiv / diffusionsoffen



Praktisch

- Widerstandsfähiger, elastischer Wandbelag
- Rissüberbrückend
- Perfekter Tapezieruntergrund



Rauhfaser

ERFURT
WÄNDE ZUM WOHLFÜHLEN



20 m
Rollenlänge

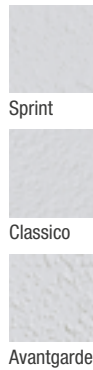

Rauhfaser*

atmungsaktiv, für Allergiker geeignet, strapazierfähig, Rolle 20x0,53 m,
Sprint, Art.-Nr. 8055778 (1m=0,30) **5,99**
Classico, Art.-Nr. 8055779 (1m=0,37) **7,49**
Avantgarde, Art.-Nr. 8055780 (1m=0,42) **8,49**

ohne Weichzeit
zu verarbeiten

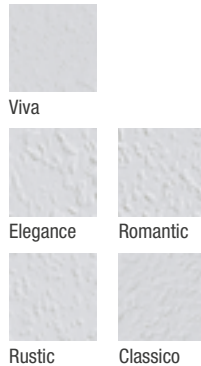

Vlies-Rauhfaser*

ohne Weichzeit tapezierbar, ideal für Decken, rissüberbrückend, leicht entfernbar,
 Rolle 15 x 0,53 m

Viva , Art.-Nr. 8055781 (1m=0,57) 8,49	Romantic , Art.-Nr. 8055245 (1m=0,57) 8,49
Elegance , Art.-Nr. 8055234 (1m=0,57) 8,49	Classico , Art.-Nr. 8055256 (1m=0,47) 6,99
Rustic , Rolle 10,05 x 0,53 m, Art.-Nr. 8055267 (1m=0,84) 8,49	

Vliesfaser „MAXX“*

in 53 cm Breite, Komfortlänge von 12,5 m/Rolle
 (25 % mehr Länge zur Eurorolle), drei Qualitätsstufen:
 Economy (E), Premium (P) und Superior (S)

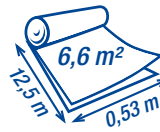

Vorteile

- Einfach auf die eingeleistete Wand tapezieren
- Rissüberbrückend
- Vielfältige, unterschiedliche Strukturen
- Leicht entfernbar

+25%

im Vergleich zur Eurorolle

1. Economy

weiß, stabile Feinprägung, abriebfest, z. B. „Flax“, Art.-Nr. 8050834 (1m=0,88) **10,99**

2. Premium

weiß, hochwertige Prägung, stoß- und abriebfest, z. B. „Flowers“, Art.-Nr. 8050837 (1m=1,04) **12,99**

3. Superior

reinweiß, extratiefe Laserprägung, hoch stoß- und abriebfest, z. B. „Mello“, Art.-Nr. 8050844 (1m=1,20) **14,99**

Glattvlies / Variovlies

für dauerhaft glatte Wände
ohne Risse



„Flat“

„Reno“

ideal zum Glätten von
rauen Oberflächen

Variovlies „Flat“*

Glattvlies aus hochwertigem Zellstoff, mit Textilfasern verstärkt, Rolle 20x0,75 m,
 Art.-Nr. 8077840 (1m=1,35) **26,99**

Variovlies „Reno“*

zur Glättung von strukturierten Oberflächen ohne Schleifen und ohne Spachteln, Rolle 10x0,75 m,
 Art.-Nr. 8070011 (1m=3,50) **34,99**

Glattvlies

In 5 Schritten vom rauen Untergrund zur glatten Wand

Anwendungsbeispiele

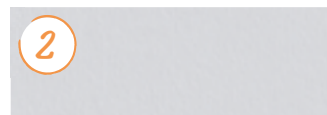

Wand mit Rissen

Variovlies „Reno“ in den Dispersionskleber einlegen



Dispersionskleber satt auftragen



z. B. Variovlies „Flat“

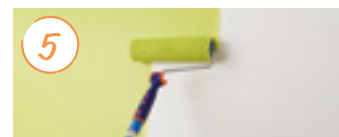

streichen

*Teilweise kurze Lieferzeit möglich (Abholpreise)



Retter in der Not!

Holz Reparatur Spachtel*

ideal zur tiefen Füllung oder Reparatur von beschädigtem Holz, schrumpft und reißt nicht, witterbeständig, 330 g, Art.-Nr. 8797173 (1kg=18,15) **5,99**

Innen Reparatur Moltofill

ideal für schnelle und kleine Ausbesserungsarbeiten im Innenbereich, einfach, leicht und sauber zu verarbeiten, direkt aus der Tube anwendbar, schleifbar und überstreichbar, 330 g, Art.-Nr. 8503462 (1kg=16,64) **5,49**

Raufaser Reparatur Moltofill

Fertigspachtel für Löcher und Risse in raufasertapezierten Wänden, für den Innenbereich, direkt aus der Tube anwendbar, 330 g, Art.-Nr. 8150252 (1kg=21,18) **6,99**

Fliesen Fix*

für alle Fliesen im Innenbereich, 3in1 – klebt, fugt und repariert in einem, schnell trocknend, weiß oder grau, 300 g, Art.-Nr. 8504463 (1kg=19,97) **5,99**



Malerspachtel

Wichtigster Begleiter, wenn es ums Verfugen, Verspachteln und Verputzen geht: der Malerspachtel. Dank seiner ergonomischen Griffgestaltung ermöglicht er ermüdungsfreies Arbeiten.



Malerspachtel

flexibles Blatt aus Stahl, komfortable Handhabung, ideal zum Anbringen von Spachtelmasse, 3 cm, Art.-Nr. 8300851 **6,39**
4 cm, Art.-Nr. 8300852 **7,49**
7 cm, Art.-Nr. 8300854 **8,49**



NEU

NEU

Alleskönner INNEN Champion

Premium-Leichtspachtelmasse für universellen Einsatz bei Kleinstreparaturen von Löchern und Rissen (0,2 - 10 cm Tiefe), gebrauchsfertig, bohr- und schraubfest, 200 ml, Art.-Nr. 8500314 (1l=34,95) **6,99**
500 ml, Art.-Nr. 8500315 (1l=27,98) **13,99**



Aussen Reparatur Moltofill

für kleine Ausbesserungsarbeiten im Außenbereich, zum Füllen kleiner Löcher oder Risse, witterungsbeständig, 1,25 kg, Art.-Nr. 8503506 (1kg=7,99) **9,99**



Moltofill Das Original

zum universellen Ausbessern, Füllen, Spachteln, Glätten, Formen und Modellieren, für den Innenbereich, härtet in jeder Schichtstärke sicher und gleich schnell durch, auch zum Verlegen und Kleben von Gipskarton- und Hartschaumplatten bestens geeignet, 1 kg, Art.-Nr. 8503374 **4,99**

Kleister

Wandbelags- und Bordürenkleber

für Textil- und Vinyltapeten sowie Glasfaser-
gewebe, ideal als Klebkraftverstärker für Tapeten-
kleister, sehr hohe Anfangshaftung und Klebkraft,
hohe Feuchtigkeitsbeständigkeit,
in 750 g und 5 kg erhältlich,
z. B. 750 g, Art.-Nr. 8150203 (1kg=7,59) **5,69**

Premium-Kraft-Kleister

für alle Tapetenarten geeignet, sehr hohe
Anfangshaftung und ultrastarke Klebkraft auch
beim Überstreichen, in 200 und 500 g erhältlich,
z. B. 200 g, Art.-Nr. 8150190 (1kg=29,95) **5,99**

Spezial-Kleister

hochergiebig und fest haftend, ideal zum Ver-
kleben von Raufaser-, schweren Papier-, Vinyl- und
Textiltapeten, in 200 und 500 g erhältlich,
z. B. 200 g, Art.-Nr. 8150195 (1kg=24,95) **4,99**

Vliestapeten-Kleister

für alle Vliestapeten geeignet, hohe Anfangshaf-
tung und sehr starke Klebkraft, sehr leicht korri-
gierbar, in 200 und 500 g erhältlich,
z. B. 200 g, Art.-Nr. 8150193 (1kg=34,95) **6,99**

Normal-Kleister

leicht zu verarbeiten und gut korrigierbar, ideal
geeignet zum Verkleben von Papiertapeten und
zum Basteln mit Papier,
z. B. 125 g, Art.-Nr. 8150196 (1kg=27,92) **3,49**



Profi-Tipp:

Weitere Infos zum Thema findest du unter

toom.de/waende-tapezieren

Tapetenwechsel in acht Schritten

Zeit für einen Tapetenwechsel? Dann ran an die Rollen – am besten ran an die Vliestapete. Bei ihr kleisterst du die Wand und nicht die Tapete ein. So entfällt die Einwirkzeit, das Tapezieren geht leichter und schneller. Vliestapeten benötigen einen Spezialkleber. Er ist zwar etwas teurer, dafür lassen sich die Tapeten später vergleichsweise einfach wieder ablösen.

Schritt 1



Die richtige Tapete

Einfarbig oder mit stylischem De-
kor? Modern oder zeitlos? Lass dich
von unserer Auswahl inspirieren!

Schritt 2



Materialbedarf ermitteln

Alle Wände ausmessen und mit
dem Tapetenrechner unter toom.de
ganz einfach die Menge ermitteln.

Schritt 3



Kleister anrühren

Für das richtige Mischverhältnis
lies genau die Anleitung auf
deinem Kleisterprodukt durch.

Schritt 4



Ausmessen und markieren

Markiere an den Wänden die
Laufflächen der einzelnen Bahnen
bzw. die zu tapezierende Fläche.

Schritt 5



Mustertapete zuschneiden

Achte beim Zuschneiden auf die
Passgenauigkeit des Musters, so
dass es sauber auf der Wand liegt.

Schritt 6



Kleister auf die Wand auftragen

Mit einer Malerrolle vorsichtig
Kleister direkt und vollflächig an
die Wand bringen.

Schritt 7



Die erste Bahn anbringen

Die erste bestimmt den Verlauf
der weiteren. Nimm dir Zeit für
ein perfektes Anlegen.

Schritt 8



Weitere Bahnen tapezieren

Leg die folgenden Bahnen so an,
dass die Kante möglichst unsicht-
bar bleibt. Verschieben ist möglich.



Terra Mater rost

3D-Paneel „Nivello“ *

10/14 mm stark, ca. 119x13 cm (LxB), individuell kombinierbar, modernes Design, kaum sichtbare Fugen, versch. Dekore, z.B. Mater rost,

Art.-Nr. 7700668

je Paket

m² **14,99**

1,24 m² **18,59**

passende Abschlussleiste,
ca. 250 x 4 x 1,4 cm (BxHxT),
Art.-Nr. 7150114 (o.Abb.)

(lfm=2,80) **6,99**



supermatt weiß

Bastelleisten



Basteln und Konstruieren leicht gemacht

Bastelleisten aus massivem Nadelholz in verschiedenen Formen und Stärken. Vielseitig einsetzbar für deine ganz persönlichen Projekte.

Bastelleisten

z. B. Quadratstab Kiefer, 100x9x9 cm (BxHxT),
Art.-Nr. 7171396

1,59

Viele Ideen mit Bastelleisten findest du unter

toom.de/kreativwerkstatt





Einfach & schnell

Du suchst nach einer schnellen, sauberen und einfachen Methode, um die Zierprofile an die Wand zu bringen? Mit dem Montagekleber von Pattex kannst du den Bohrer getrost vergessen und hast alles blitzschnell und sicher befestigt.



Montagekleber „Kleben statt Bohren“
hohe Endfestigkeit, für alle saugfähigen Materialien, starre Klebefuge, spaltfüllend bis 10 mm, frei von Lösemitteln, für innen und außen, 400 ml, Art.-Nr. 8153200 (1kg=22,48) **8,99**

Zierprofile*

sauberer, stilvoller Abschluss im Wand- / Deckenbereich, einfach zu verarbeiten, überstreichbar mit lösemittelfreier Dispersionsfarbe



1. „Simone“*
weiß, ca. 30x30 mm (BxT), 2 St. à 2 m, Art.-Nr. 8451025 (lfm=3,25) **6,49**

2. „Stella“
weiß, ca. 35x32 mm (BxT), 2 St. à 2 m, Art.-Nr. 8451036 (lfm=3,25) **6,49**



Flachprofile für die Wand*

stilvolle, kreative Gestaltung von Wänden, Türen und Möbeln, stoß- und schlagfest, einfach zu verarbeiten, mit beliebigen Farben überstreichbar

3. „Marlene“*
weiß, ca. 31 mm x 2 m (BxL), Art.-Nr. 8451179 (lfm=3,00) **5,99**

4. „Michelle“*
weiß, ca. 40 mm x 2 m (BxL), Art.-Nr. 8450398 (lfm=4,50) **8,99**

* Nicht in allen Märkten erhältlich, kurze Lieferzeit möglich (Abholpreise)



Da stehst du drauf! Der richtige Bodenbelag sorgt für ein angenehmes Raumklima und ist ein wichtiges Basic-Element, das den Style deiner vier Wände entscheidend prägt. Auf den nächsten Seiten findest du eine große Auswahl verschiedenster Bodenbeläge in unterschiedlichen Materialien, Farben und Designs – da wirst du garantiert fündig.

Von Grund
auf schön!

Bodenbeläge

Laminat	70	Sockelleisten & Zubehör	90
Designboden/Vinylboden	80	Trittschalldämmung	92
toom Greenvinyl	86	CV-Bodenbelag & Teppiche	94
Kork-Fertigparkett	88		

toom 

Respekt, wer's selber macht.

Nordische Helligkeit!



Laminat „Scandinavia“ *

strukturierte Oberfläche, für Warmwasser-Fußbodenheizung und gewerbliche Nutzung geeignet, pflegeleicht, druck- und abriebfest, fleckenunempfindlich



Tauernfichte weiß
NK** 32,
1.286 x 194 x 7 mm (LxBxS),
Art.-Nr. 7741642 **m² 13,99**
Paket (2,245 m²) **31,34**



Weißeiche
NK** 32,
1.286 x 194 x 7 mm (LxBxS),
Art.-Nr. 7741641 **m² 13,99**
Paket (2,245 m²) **31,34**

4-V-Fuge

umlaufend gefast

Bei Laminat mit 4-V-Fuge verfügen alle Seiten eines Laminatpaneels über eine umlaufende Kantenfase, die zwischen einzelnen Planken eine kleine Fuge entstehen lässt. Dadurch ist jedes einzelne Brett auch nach der Verlegung noch erkennbar und es wird die Optik eines authentischen Holzdielenbodens erzeugt.



Wintereiche
NK** 32,
1.286 x 194 x 8 mm (LxBxS),
Art.-Nr. 7741259 **m² 14,99**
Paket (1,996 m²) **29,83**



Schlosseiche
NK** 32,
1.286 x 194 x 8 mm (LxBxS),
Art.-Nr. 7741638 **m² 16,99**
Paket (1,996 m²) **33,81**



Eiche Veroni ***
NK** 32,
1.286 x 282 x 8 mm (LxBxS),
Art.-Nr. 7741251 **m² 16,99**
Paket (2,176 m²) **37,03**



Schlosseiche

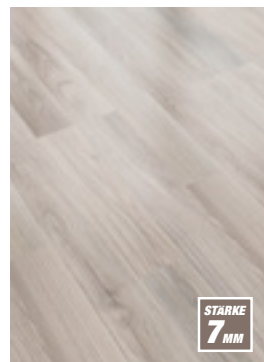
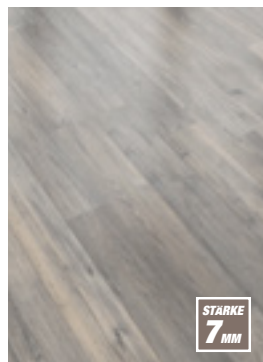
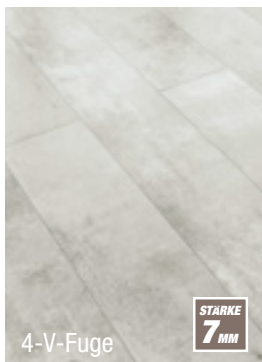
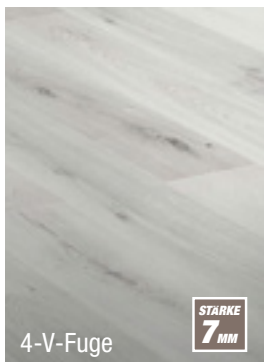

Axala ***

NK** 31,
1.286 x 194 x 7 mm (LxBxS),
Art.-Nr. 7741257 **m² 10,99**
Paket (2,245 m²) **24,61**

Beton

NK** 31,
1.286 x 194 x 7 mm (LxBxS),
Art.-Nr. 7740992 **m² 11,99**
Paket (2,245 m²) **26,85**

Seekiefer grau

NK** 31,
1.286 x 194 x 7 mm (LxBxS),
Art.-Nr. 7740994 **m² 8,99**
Paket (2,245 m²) **20,13**

Silberesche

NK** 31,
1.286 x 194 x 7 mm (LxBxS),
Art.-Nr. 7741002 **m² 9,99**
Paket (2,245 m²) **22,37**

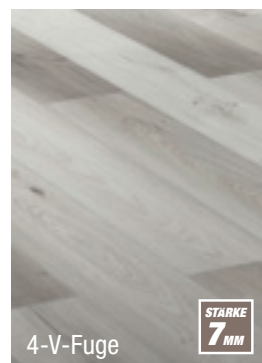
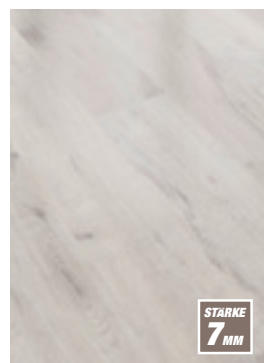
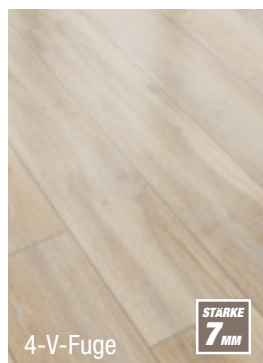
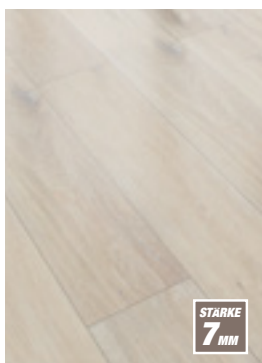
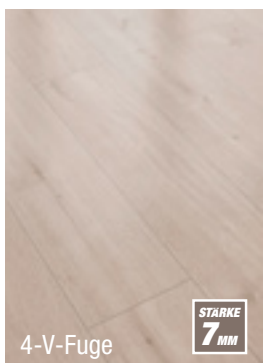

Eiche Nebraska

NK** 31,
1.286 x 194 x 7 mm (LxBxS),
Art.-Nr. 7740995 **m² 9,99**
Paket (2,245 m²) **22,37**

Eiche Caucasus

NK** 31,
1.286 x 194 x 7 mm (LxBxS),
Art.-Nr. 7740996 **m² 10,99**
Paket (2,245 m²) **24,61**

Eiche Esperanza

NK** 31,
1.286 x 194 x 7 mm (LxBxS),
Art.-Nr. 7740989 **m² 10,99**
Paket (2,245 m²) **24,61**

Eiche Amundsen

NK** 31,
1.286 x 194 x 7 mm (LxBxS),
Art.-Nr. 7740990 **m² 8,99**
Paket (2,245 m²) **20,13**

Kinger

NK** 31,
1.286 x 194 x 7 mm (LxBxS),
Art.-Nr. 7741254 **m² 11,99**
Paket (2,245 m²) **26,85**



Eiche Amundsen

* Abgabe nur paketweise ** Nutzungsklasse
*** Nicht in allen Märkten erhältlich, kurze Lieferzeit möglich (Abholpreise)



Denver Pecan

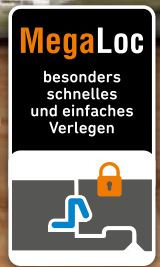

Laminat „Mediterran“ *

strukturierte Oberfläche, für Warmwasser-Fußbodenheizung und gewerbliche Nutzung geeignet, pflegeleicht, druck- und abriebfest, fleckenunempfindlich



Eiche Montana

NK** 31,
1.286 x 194 x 7 mm (LxBxS),
Art.-Nr. 7741000 **m² 8,99**
Paket (2,245 m²) **20,13**

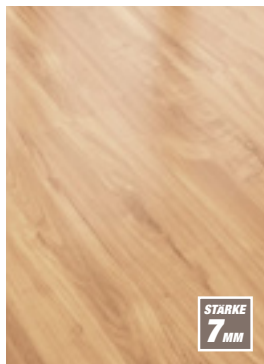

Denver Pecan

NK** 31,
1.286 x 194 x 7 mm (LxBxS),
Art.-Nr. 7740997 **m² 9,99**
Paket (2,245 m²) **22,37**

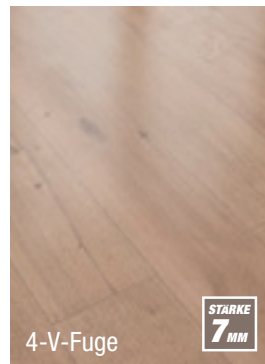

Eiche gehobelt

NK** 31,
1.286 x 194 x 7 mm (LxBxS),
Art.-Nr. 7740991 **m² 10,99**
Paket (2,245 m²) **24,61**

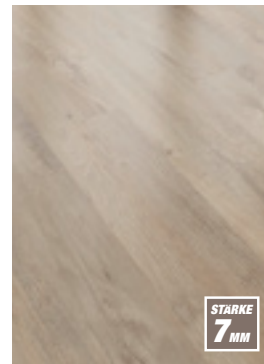

Eiche Helmond

NK** 31,
1.286 x 194 x 7 mm (LxBxS),
Art.-Nr. 7741001 **m² 11,99**
Paket (2,245 m²) **26,85**

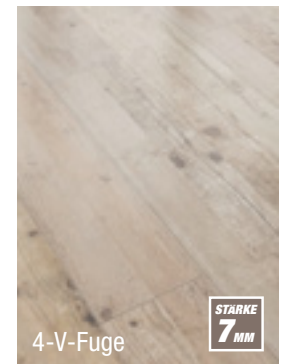

Pinie Rustic

NK** 31,
1.286 x 194 x 7 mm (LxBxS),
Art.-Nr. 7740999 **m² 11,99**
Paket (2,245 m²) **26,85**



Tauerfichte braun

NK** 32,
1.286 x 194 x 7 mm (LxBxS),
Art.-Nr. 7741659 **m² 13,99**
Paket (2,245 m²) **31,34**



Drayton

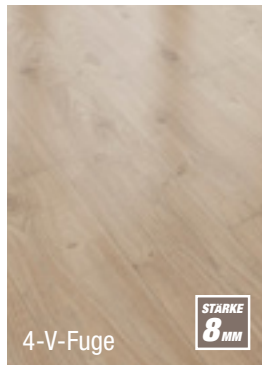
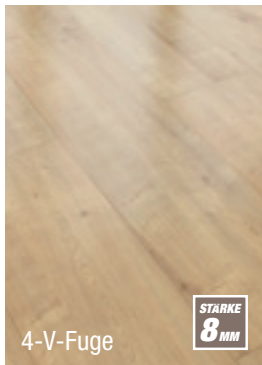
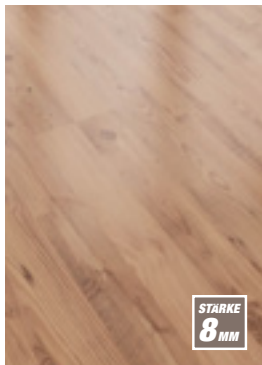

Pinie Landhaus

NK** 32,
1.286 x 194 x 8 mm (LxBxS),
Art.-Nr. 7741645 **m² 14,99**
Paket (1,996 m²) **29,83**

Eiche Burlington XL

NK** 32,
1.286 x 282 x 8 mm (LxBxS),
Art.-Nr. 7741639 **m² 16,99**
Paket (2,176 m²) **36,87**

Eiche sägerau

NK** 32,
1.286 x 194 x 8 mm (LxBxS),
Art.-Nr. 7741258 **m² 16,99**
Paket (1,996 m²) **33,81**

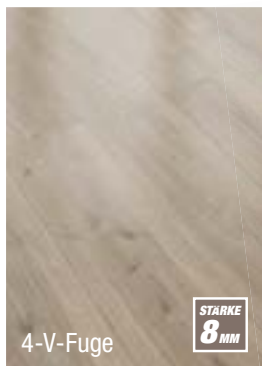
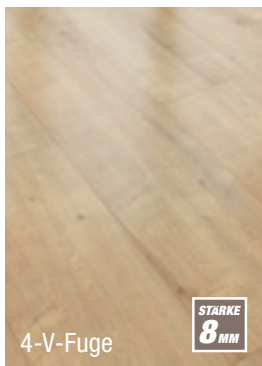

Eiche Burlington ***

NK** 32,
1.286 x 194 x 8 mm (LxBxS),
Art.-Nr. 7741248 **m² 16,99**
Paket (1,996 m²) **33,81**

Drayton

NK** 32,
1.286 x 194 x 8 mm (LxBxS),
Art.-Nr. 7741004 **m² 19,99**
Paket (1,996 m²) **39,98**



Eiche Burlington

Einfach machen lassen!



Laminat verlegen ****

- Wir verlegen fachgerecht
- Schwimmende Verlegung
- Ab einer Fläche von 12 m²
- Besenreine Endreinigung
- Entsorgung der Verpackungsmaterialien

Voraussetzungen

- Montagefähiger Untergrund

Optional (gegen Aufpreis)

- Verlegung von Flächen kleiner als 12 m²
- Verlegung von Trittschalldämmung und ggf. Dampfsperffolie
- Montage von Sockelleisten und Übergangsschienen

m² ab **19,-**

toom.de/hws

* Abgabe nur paketweise ** Nutzungsklasse

*** Nicht in allen Märkten erhältlich, kurze Lieferzeit möglich (Abholpreise)

**** Gilt für im toom Baumarkt gekaufte Produkte

Aus gutem Grund!



Durango Pecan



Eiche Bodman grau

Laminat „Savanne“ *

strukturierte Oberfläche, für Warmwasser-Fußbodenheizung und gewerbliche Nutzung geeignet, pflegeleicht, druck- und abriebfest, fleckenunempfindlich



Eiche Avana
NK** 31,
1.286 x 194 x 7 mm (LxBxS),
Art.-Nr. 7741003 **m² 8,99**
Paket (2,245 m²) **20,13**

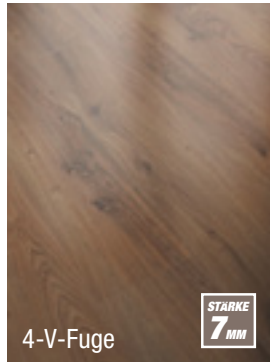

Eiche Michigan
NK** 31,
1.286 x 194 x 7 mm (LxBxS),
Art.-Nr. 7740998 **m² 9,99**
Paket (2,245 m²) **22,37**

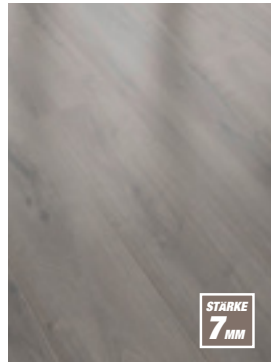

Eiche Bodman grau
NK** 31,
1.286 x 194 x 7 mm (LxBxS),
Art.-Nr. 7740993 **m² 10,99**
Paket (2,245 m²) **24,61**



Eiche Arlington
NK** 32,
1.286 x 194 x 7 mm (LxBxS),
Art.-Nr. 7741643 **m² 13,99**
Paket (2,245 m²) **31,34**

Aus vielen Gründen nachhaltig

Diese Siegel gelten für alle Laminat-Bodenbeläge auf den Seiten 70 - 75.



www.blauer-engel.de/uz176



Für mehr Umweltschutz
Das Label von toom Baumarkt für nachhaltigere Produkte



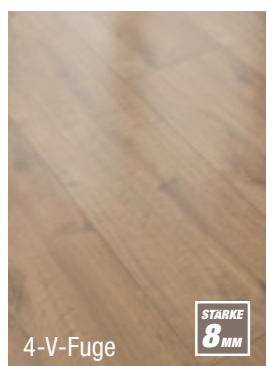

Eiche Chateau ***
 NK** 32,
 1.286 x 282 x 8 mm (LxBxS),
 Art.-Nr. 7741644 **m² 16,99**
 Paket (2,176 m²) **36,87**

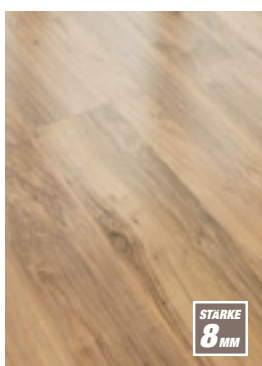

Durango Pecan
 NK** 32,
 1.286 x 194 x 8 mm (LxBxS),
 Art.-Nr. 7741647 **m² 14,99**
 Paket (1,996 m²) **29,83**

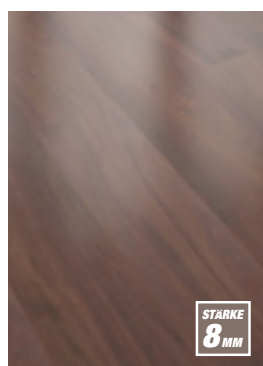

Lapacho Choco
 NK** 32,
 1.286 x 194 x 8 mm (LxBxS),
 Art.-Nr. 7741648 **m² 14,99**
 Paket (1,996 m²) **29,83**

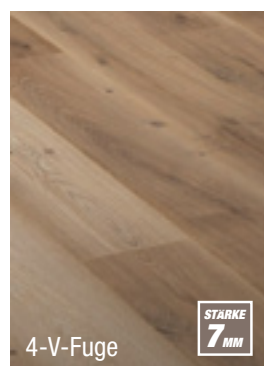

Solna ***
 NK** 31,
 1.286 x 194 x 7 mm (LxBxS),
 Art.-Nr. 7741255 **m² 16,99**
 Paket (2,245 m²) **38,06**

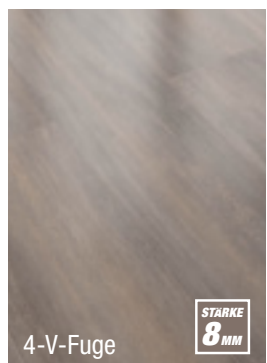

Eiche Canyon XL
 NK** 32,
 1.286 x 282 x 8 mm (LxBxS),
 Art.-Nr. 7741640 **m² 16,99**
 Paket (2,176 m²) **36,87**

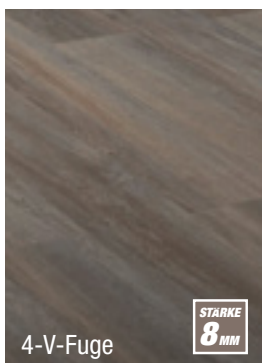

Eiche Canyon ***
 NK** 32,
 1.286 x 194 x 8 mm (LxBxS),
 Art.-Nr. 7741249 **m² 16,99**
 Paket (1,996 m²) **33,81**

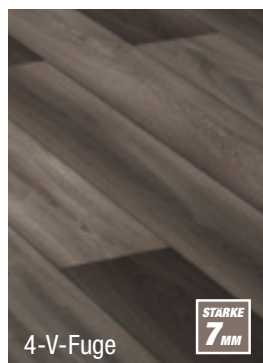

Tortuna
 NK** 31,
 1.286 x 194 x 7 mm (LxBxS),
 Art.-Nr. 7741256 **m² 14,99**
 Paket (2,245 m²) **33,58**

Reinigt und pflegt zugleich

Um deinem Laminat ein langes und glänzendes Leben zu ermöglichen, solltest du zur richtigen Pflege greifen.

Bodenpflege „Laminat Bioprotect“
 Aufquellschutz durch natürliche Bioprotect-Formel, für alle Laminat-, Vinyl- und Korkböden geeignet, reinigt materialschonend und streifenfrei, 1 l,
 Art.-Nr. 4950111 **6,29**

toom Laminat

Qualität, die man sehen und fühlen kann

Laminatböden überzeugen durch ihre besonderen Eigenschaften, denn sie sind extrem widerstandsfähig, stoß- und abriebfest, besonders leicht und schnell zu verlegen und dazu noch sehr pflegeleicht.

Aber welche Qualität ist für deine Wohnung die richtige? Neben der Wahl des Dekors solltest du beachten, wie du den Laminatboden nutzen willst und wie er dadurch beansprucht wird.

Grundsätzlich sind alle Qualitäten der toom Laminatböden für eine intensive Nutzung im Wohnbereich und eine geringe bis mittlere Nutzung im gewerblichen Bereich ausgelegt.

Je nach Qualität verfügen die Böden über unterschiedliche Leistungsmerkmale:

- Garanzzeiten von 10 bis 20 Jahren für den Abrieb der Oberflächen
- Materialstärken von 7 bis 8 mm
- Nutzungs-/Beanspruchungsklasse 31 oder 32
- Besonderheiten, z. B. strukturierte Oberflächen oder Fliesenoptiken



Weitere Informationen findest du unter

toom.de/laminat



* Abgabe nur paketweise ** Nutzungsklasse *** Nicht in allen Märkten erhältlich, kurze Lieferzeit möglich (Abholpreise)

Qualität von
toom
UNSERE EIGENMARKE

D
MADE IN GERMANY

20
JAHRE
GARANTIE



Ölschiefer

UUU
geeignet für
Warmwasser-
Fußbodenheizung

druck- und
abriebfest

pflegeleicht

MegaLoc
besonders
schnelles
und einfaches
Verlegen

UV-Strahlen
beständig

flecken-
unempfindlich

strukturierte
Oberfläche

Laminat „Canyon“ *

moderne Fliesenoptik, strukturierte Oberfläche, für Warmwasser-Fußbodenheizung und gewerbliche Nutzung geeignet, pflegeleicht, druck- und abriebfest, fleckenunempfindlich

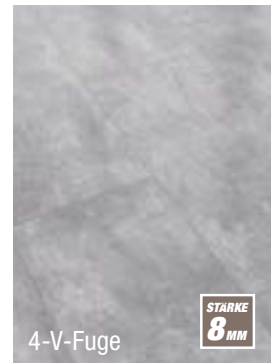
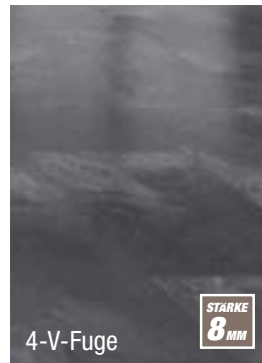
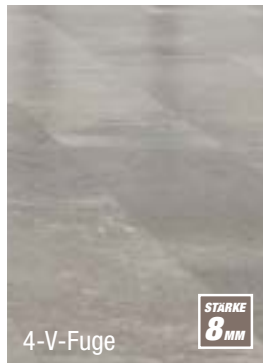
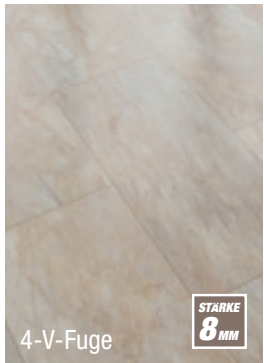

Buntschiefer
NK** 32,
605x282x8 mm (LxBxS),
Art.-Nr. 7741637 **m² 16,99**
Paket (2,047 m²) **34,65**

Granit weiß
NK** 32,
605x282x8 mm (LxBxS),
Art.-Nr. 7741252 **m² 16,99**
Paket (2,047 m²) **34,65**

Zement-Estrich grau***
NK** 32,
605x282x8 mm (LxBxS),
Art.-Nr. 7741253 **m² 16,99**
Paket (2,047 m²) **34,65**

Ölschiefer
NK** 32,
605x282x8 mm (LxBxS),
Art.-Nr. 7741655 **m² 16,99**
Paket (2,047 m²) **34,65**

Sicht-Estrich hell
NK** 32,
605x282x8 mm (LxBxS),
Art.-Nr. 7741005 **m² 16,99**
Paket (2,047 m²) **34,82**

* Abgabe nur paketweise ** Nutzungsklasse
*** Nicht in allen Märkten erhältlich, kurze Lieferzeit möglich (Abholpreise)

MegaLoc

besonders
schnelles
und einfaches
Verlegen



Megaloc – das schnellste und einfachste Verlegesystem der Welt

Laminatböden sind ein Garant für Gemütlichkeit. Damit es ganz schnell gemütlich wird, greif zum Megaloc Schnell-Verlegesystem. Damit verlegst du deinen toom Laminatboden mega-einfach und bis zu dreimal schneller als mit herkömmlichen Verlegesystemen.

Schritt 1



Einfach die Dielen an der Längsseite der vorherigen Reihe ansetzen und absenken.

Schritt 2



Durch einen kurzen Druck mit dem Daumen die Dielen einrasten lassen. Wenn du das „Klick“ hörst, ist die Verbindung fixiert.

Schritt 3



Und fertig!

Der Schlüssel zu deiner toom Welt.

Die toom App



**Jetzt neu im
App Store.**

Deine digitale Vorteilskarte, das umfangreiche toom Sortiment, Informationen zu deinem Markt, hilfreiche Ratgeber und vielfältige Inspirationen – all das findest du in der toom App! Jetzt downloaden! Mehr Informationen findest du unter toom.de/app



toom
Respekt, wer's selber macht.

**Gut für mich.
Gut für die Umwelt.
Gut für mein Portemonnaie.**



Nachhaltig verlegt!



Ist er erst einmal verlegt, verbringen wir unheimlich viel Zeit mit oder vielmehr auf ihm: der Boden in unserem Wohnraum. Er bestimmt den Look und den Style unserer Wohnung maßgeblich und wir gehen tagtäglich auf Tuchfühlung mit ihm. Die Wahl des richtigen Bodenbelags ist deshalb nicht nur eine Frage des Geschmacks, sondern auch wichtig für unsere Gesundheit und für unsere Umwelt.

Allrounder Laminat

Laminat ist schadstoffarm, robust, pflegeleicht, antistatisch und schmutzabweisend. Alles Pluspunkte, die nicht nur Bewohner mit Allergien oder Haustieren zu schätzen wissen. Der Bodenbelag besteht zu über 80 % aus Holzfasern und Zellstoff (aus Papier), einem Werkstoff, der ebenfalls aus Holz hergestellt wird. Da Holz zu den nachwachsenden und erneuerbaren Rohstoffen zählt, gilt Laminat als ein besonders ressourcenschonendes Produkt. Aus nachhaltigem Holz gefertigtes Laminat wird emissions- und schadstoffarm produziert und kann sogar recycelt werden. Deshalb sind viele unserer Lamine mit Prüfsiegeln, wie beispielsweise dem Blauen Engel oder dem PEFC™-Label für Holz, aus nachhaltig bewirtschafteten Wäldern zertifiziert.



Verlegen leicht gemacht

Ein großer Vorteil ist neben der riesigen Auswahl an verschiedenen Farben und Dekors die leichte und schnelle Verarbeitung, denn Laminat wird nicht geklebt, sondern Element für Element ineinandergelockt. Ein klares Plus, denn es lässt sich damit auch leicht wieder abbauen und hinterlässt keine Schäden am Untergrund.

Auch Liebhaber von Fußbodenheizungen kommen bei diesem Bodenbelag voll auf ihre Kosten. Laminat lässt sich problemlos über einer Fußbodenheizung verlegen, denn die Wärme kann ungehindert passieren.



www.blauer-engel.de/uz176



Für mehr
Umweltschutz
Das Label von
toom Baumarkt
für nachhaltigere
Produkte



PEFC™
PEFC/04-04-0136
Förderung nachhaltiger
Waldwirtschaft
www.pefc.de

Mehr zum Thema findest du unter

toom.de/laminat-legen





„Basic 200“, Esche geschliffen

Laminat „Basic 200“ * / **

Klickverbindung Safe-Lock®PRO für einfache Verlegung und hohe Passgenauigkeit, Rundum-Kantenimprägnierung für zuverlässigen Quellschutz, zur Verlegung auf Fußbodenheizung geeignet, Seidenmatte Struktur

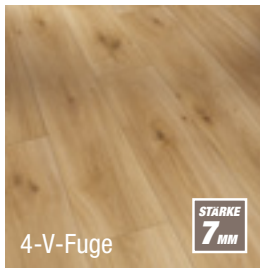

4-V-Fuge

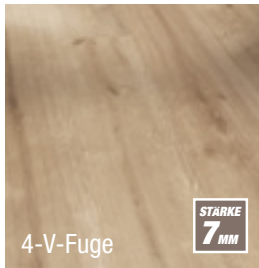

4-V-Fuge



4-V-Fuge



STARKE
7
MM

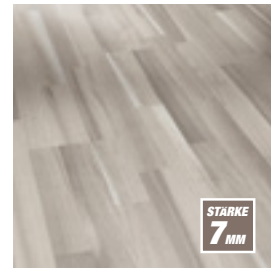

STARKE
7
MM

Eiche Horizont natur

Landhausdielen, NK*** 23/31,
1.285 x 194 x 7 mm (LxBxS),
Art.-Nr. 7741678 m² **12,99**
Paket (2,742 m²) **35,59**

Eiche geschliffen

Landhausdielen, NK*** 23/31,
1.285 x 194 x 7 mm (LxBxS),
Art.-Nr. 7741677 m² **12,99**
Paket (2,742 m²) **35,59**

Eiche lichtgrau

Landhausdielen, NK*** 23/31,
1.285 x 194 x 7 mm (LxBxS),
Art.-Nr. 7741681 m² **12,99**
Paket (2,742 m²) **35,59**

Esche geschliffen

Schiffsboden 3-Stab,
NK*** 23/31,
1.285 x 194 x 7 mm (LxBxS),
Art.-Nr. 7741675 m² **11,99**
Paket (2,992 m²) **32,86**

Akazie grau

Schiffsboden 3-Stab,
NK*** 23/31,
1.285 x 194 x 7 mm (LxBxS),
Art.-Nr. 7741676 m² **11,99**
Paket (2,992 m²) **32,86**

Laminat „Basic 400“ * / **

Klickverbindung Safe-Lock®PRO für einfache und sichere Verlegung, Rundum-Kantenimprägnierung für zuverlässigen Quellschutz, zur Verlegung auf Fußbodenheizung geeignet

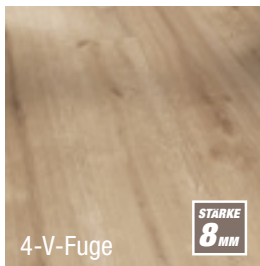

4-V-Fuge

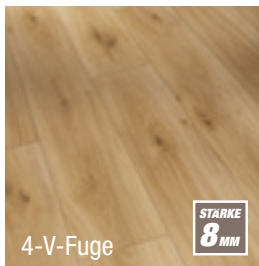

4-V-Fuge

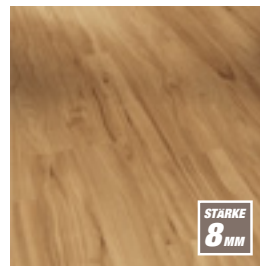

STARKE
8
MM

Eiche geschliffen

Landhausdielen, Seidenmatte
Struktur, NK*** 23/31,
1.285 x 194 x 8 mm (LxBxS),
Art.-Nr. 7741699 m² **13,99**
Paket (2,493 m²) **34,84**

Eiche Horizont natur

Landhausdielen, Seidenmatte
Struktur, NK*** 23/31,
1.285 x 194 x 8 mm (LxBxS),
Art.-Nr. 7741702 m² **13,99**
Paket (2,493 m²) **34,84**

Apfel Bernstein

Schiffsboden 2-Stab,
Holzstruktur, NK*** 23/32,
1.285 x 194 x 8 mm (LxBxS),
Art.-Nr. 7741674 m² **13,99**
Paket (2,493 m²) **34,84**

Laminatpflege

Drei goldene Regeln für dein Laminat

- 1. Erst saugen, dann wischen**
So verhinderst du, dass Staubkörner Kratzer im Boden hinterlassen.
- 2. Weniger ist mehr**
Es reicht, wenn du den Reiniger sparsam dosierst und das Laminat nebelhaft abwischst.
- 3. Schutz ist das A und O**
Filzgleiter unter deinen Möbeln schützen vor unschönen Kratzern.

Laminat „Basic 600“ * / **

Klickverbindung Safe-Lock®PRO für einfache und sichere Verlegung, Rundum-Kantenimprägnierung für zuverlässigen Quellschutz, zur Verlegung auf Fußbodenheizung geeignet

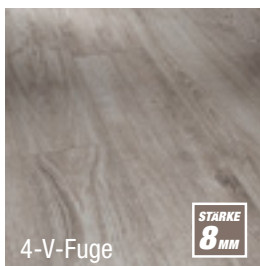

4-V-Fuge

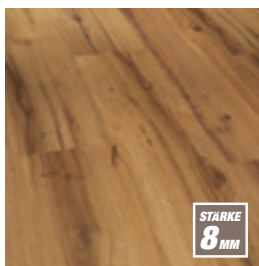

STARKE
8
MM

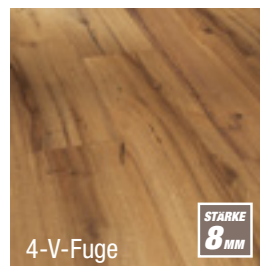

4-V-Fuge

STARKE
8
MM

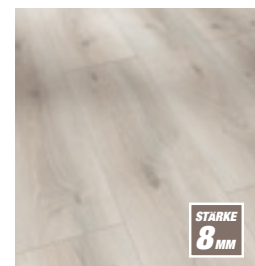

STARKE
8
MM

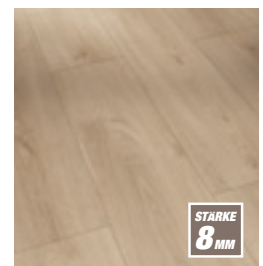

STARKE
8
MM

Eiche lichtgrau

Landhausdielen, Seidenmatte
Struktur, NK*** 23/31,
1.285 x 194 x 8 mm (LxBxS),
Art.-Nr. 7741700 m² **13,99**
Paket (2,493 m²) **34,84**

Eiche History

Landhausdielen, Seidenmatte
Struktur, NK*** 23/31,
1.285 x 194 x 8 mm (LxBxS),
Art.-Nr. 7741362 m² **14,99**
Paket (2,493 m²) **37,32**

Eiche History

Landhausdielen, Seidenmatte
Struktur, NK*** 23/31,
1.285 x 194 x 8 mm (LxBxS),
Art.-Nr. 7741336 m² **15,99**
Paket (2,493 m²) **39,81**

Eiche Askada weiß gekälkt

Breite Landhausdielen,
Naturstruktur, NK*** 23/31,
1.285 x 243 x 8 mm (LxBxS),
Art.-Nr. 7741709 m² **16,99**
Paket (2,186 m²) **37,04**

Eiche Avant geschliffen

Breite Landhausdielen,
Naturstruktur, NK*** 23/31,
1.285 x 243 x 8 mm (LxBxS),
Art.-Nr. 7741710 m² **16,99**
Paket (2,186 m²) **37,04**

Designboden Modular ONE

innovativer, elastischer Designboden, übertrifft Naturmaterialien wie Holz oder Stein in Optik, Haptik und Funktion, spezieller Produktaufbau ermöglicht durch Wasserresistenz Einsatz in Feuchträumen, Trittschalldämmung durch integrierte Korkrückseite, dimensionsstabil, PVC- und weichmacherfrei

Landhausdielen * / **

Holzstruktur, 1.285 x 194 x 8 mm, NK*** 23/33



Eiche Urban hell gekälkt
Art.-Nr. 7700614 **m² 29,99**
Paket (2,493 m²) **74,67**

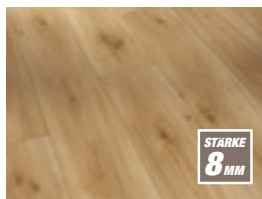

Eiche Pure natur
Art.-Nr. 7700612 **m² 29,99**
Paket (2,493 m²) **74,67**



Eiche Spirit natur
Art.-Nr. 7700631 **m² 29,99**
Paket (2,493 m²) **74,67**

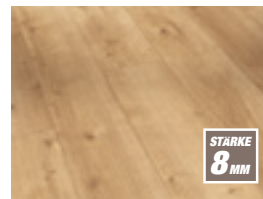

Eiche Pure hell
Art.-Nr. 7700611 **m² 29,99**
Paket (2,493 m²) **74,67**

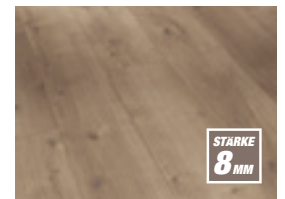

Eiche Pure perlgrau
Art.-Nr. 7700613 **m² 29,99**
Paket (2,493 m²) **74,67**



Eiche Urban weiß gekälkt
Art.-Nr. 7700633 **m² 29,99**
Paket (2,493 m²) **74,67**



Pinie rustikal grau
Art.-Nr. 7700617 **m² 29,99**
Paket (2,493 m²) **74,67**



Eiche Urban grau gekälkt
Art.-Nr. 7700632 **m² 29,99**
Paket (2,493 m²) **74,67**

Vorteile

Besonders leise und fußwarm durch integrierte Korkrückseite, verlegefreundlich, geeignet zur Verlegung auf Fußbodenheizung, vor bodentiefen Fenstern, in Wintergärten und großen Räumen, geeignet für leicht unebene Untergründe und daher ideal für Renovierungen.



Schlossdielen * / **

Holzstruktur, 2.200 x 235 x 8 mm (LxBxS), mit 4-seitiger Fase, dimensionsstabile und feuchtraumgeeignete Spezialträgerplatte, Klickverbindung Safe-Lock®PRO, NK*** 23/33

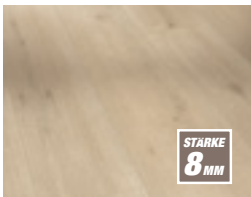

Eiche Urban hell gekälkt
Art.-Nr. 7700640 **m² 34,99**
Paket (3,102 m²) **108,46**

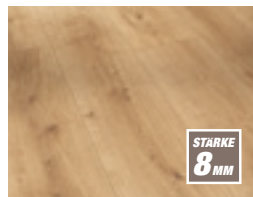

Eiche Pure natur
Art.-Nr. 7700643 **m² 34,99**
Paket (3,102 m²) **108,46**



Beton weiß
Art.-Nr. 7741530 **m² 29,99**
Paket (1,706 m²) **50,98**

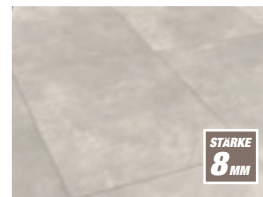

Beton hellgrau
Art.-Nr. 7741515 **m² 29,99**
Paket (1,706 m²) **50,98**



Beton dunkelgrau
Art.-Nr. 7700683 **m² 29,99**
Paket (1,706 m²) **50,98**



Granit grau
Art.-Nr. 7741516 **m² 29,99**
Paket (1,706 m²) **50,98**



Granit perlgrau
Art.-Nr. 7741564 **m² 29,99**
Paket (1,706 m²) **50,98**

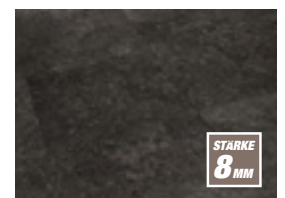

Granit anthrazit
Art.-Nr. 7741517 **m² 29,99**
Paket (1,706 m²) **50,98**



Modular ONE, Beton hellgrau

Der Trick mit dem Click!

PARADOR

10
JAHRE
HERSTELLER-
GARANTIE



Eiche grau geweißt

Designboden / Vinylboden



Beton grau

Click-Vinylboden „Basic 4.3“

Vollmaterial, Comfort-Click-System, leise und fußwarm, antibakteriell und hygienisch, geringe Aufbauhöhe, daher ideal für Renovierungen, zur Verlegung auf Fußbodenheizung geeignet, NK*** 23/31

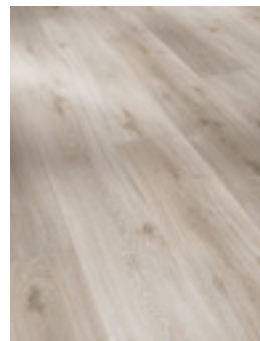

Eiche grau geweißt
1.209x219x4,3 mm (LxBxS),
Art.-Nr. 7741682 **m² 27,99**
Paket (2,383 m²) **66,62**

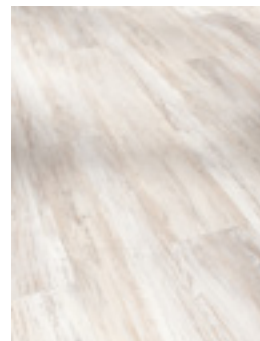

Pinie skandinavisch weiß
1.209x219x4,3 mm (LxBxS),
Art.-Nr. 7741685 **m² 27,99**
Paket (2,383 m²) **66,62**

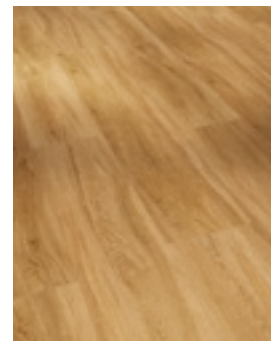

Eiche Sierra natur
1.209x219x4,3 mm (LxBxS),
Art.-Nr. 7741684 **m² 27,99**
Paket (2,383 m²) **66,62**

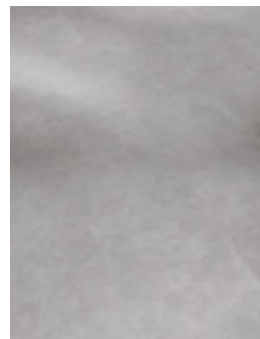

Beton grau
598x294x4,3 mm (LxBxS),
Art.-Nr. 7741686 **m² 27,99**
Paket (1,934 m²) **54,02**

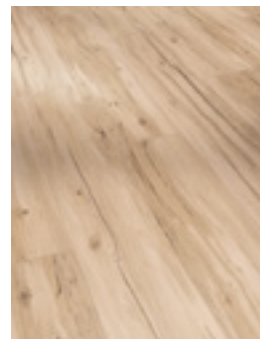

Eiche Memory natur
1.209x219x4,3 mm (LxBxS),
Art.-Nr. 7741683 **m² 27,99**
Paket (2,383 m²) **66,62**

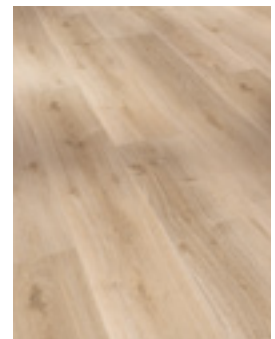

Eiche Royal hell gekälkt
1.209x219x4,3 mm (LxBxS),
Art.-Nr. 7740951 **m² 27,99**
Paket (2,383 m²) **66,62**

15
JAHRE
HERSTELLER-
GARANTIE

D
MADE IN
GERMANY



www.blauer-engel.de/uz120

Brownshaded Elm

Designboden „NEO 2.0“* / **

neue Designboden-Generation, kombiniert die herausragenden Eigenschaften von Laminat- und Vinyl-Designböden, wasserfest, robust, PVC-, chlor- und weichmacherfrei, recyclebar, ökologisch, NK*** 32, auch für gewerbliche Nutzung geeignet

Holzstruktur*

1.290 x 173 x 4,5 mm (LxBxS),
Paket (2,454 m²)

m² 27,99
68,58



Elm Silvergrey

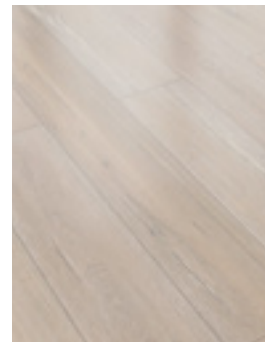

Tanned Oak
Art.-Nr. 7741614

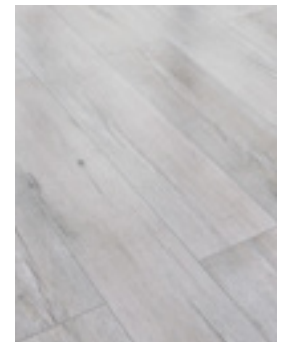

Elm Silvergrey
Art.-Nr. 7741611

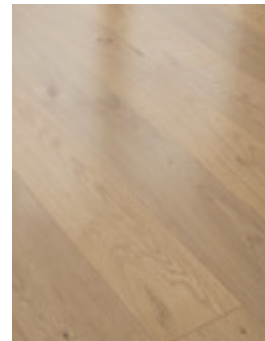

Canadian Summer Oak
Art.-Nr. 7741616



African Maple
Art.-Nr. 7741609



Brownshaded Elm
Art.-Nr. 7741621



Extra- vaganant!

15
JAHRE
HERSTELLER-
GARANTIE

D
MADE IN
GERMANY

Querschnitt

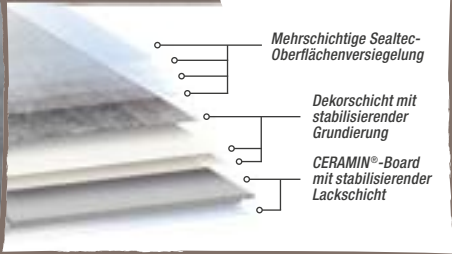

Coolgrey Loft

Fliesenstruktur*

638 x 310 x 4,5 mm (LxBxS), NK*** 32

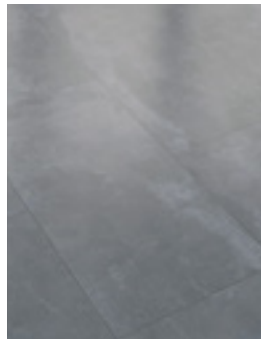
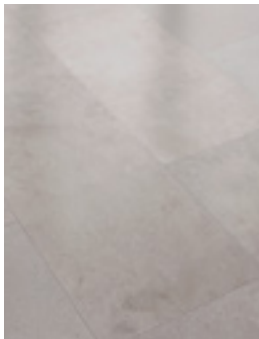

Whitestream Stone

Art.-Nr. 7741623 m² 27,99
Paket (2,373 m²) 66,31

Silvergrey Concrete

Art.-Nr. 7740835 m² 19,99
Paket (2,373 m²) 47,44

Coolgrey Loft

Art.-Nr. 7740838 m² 19,99
Paket (2,373 m²) 47,44



Whitestream Stone



Mineral Slate

Art.-Nr. 7741625 m² 27,99
Paket (2,373 m²) 66,31



Mystery Stone

Art.-Nr. 7741626 m² 27,99
Paket (2,373 m²) 66,31

Finanzierung

0%

0 %-Finanzierung

Einfach und bequem finanzieren.

- Ab einem Einkaufswert von 199€
- Laufzeiten wählbar zwischen 10 und 24 Monaten
- Ohne Anzahlung, ohne Zusatzkosten, direkt im Markt abschließen

Alles zum Thema Finanzierung findest du unter

toom.de/finanzierung

0,00 % effektiver Jahreszins bei einer Vertragslaufzeit zwischen 10 und 24 Monaten. Ab einer Finanzierungssumme von 199 €. Monatliche Mindestrate 10 €. Vermittlung erfolgt ausschließlich für unseren Finanzierungspartner TARGOBANK AG, Kasernenstraße 10, 40213 Düsseldorf.



Golden Oak



Produktvorteile

• Noch unkomplizierter und stärker als herkömmlicher Vinylboden!

- Auch für Innenräume mit erhöhter Sonneneinstrahlung geeignet
- Größere Räume ohne Dehnungsfuge verlegen
- Feuchtraumgeeignet, da wasserresistent
- Gesundheitlich unbedenklich, phthalatfrei
- Renovierungsfreundliche Aufbauhöhe: 4,0 mm
- Einfache Verlegung (neuartiges Drop-down-Klicksystem)
- Für Warmwasser-Fußbodenheizung geeignet

Rigid-Vinylboden¹

Holzoptik

1.220x180x4 mm (LxBxS), Nuttschicht 0,3 mm, NK 31³

m² 19,99

Paket (1,757 m²) 34,98

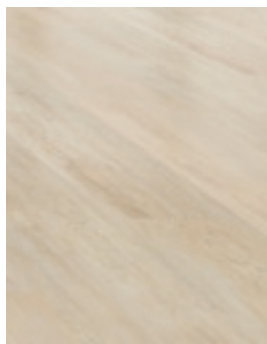

Hatting Oak
Art.-Nr. 7741450



Roseburn Oak
Art.-Nr. 7741442

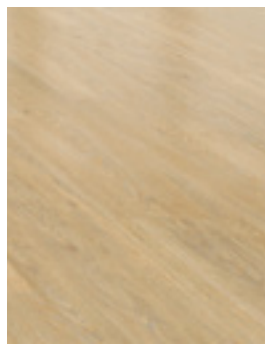

Likeford Oak
Art.-Nr. 7741441



Golden Oak
Art.-Nr. 7741439



Gravela Oak
Art.-Nr. 7741440



Natural Slate

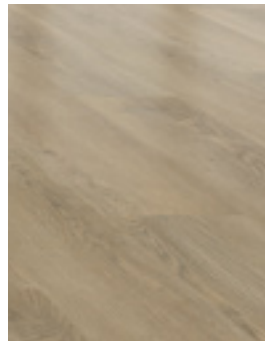

Olea Oak
Art.-Nr. 7741445



Wingham Oak
Art.-Nr. 7741449



Corton Oak
Art.-Nr. 7741447

Steinoptik

610x305x4 mm (LxBxS), Nuttschicht 0,3 mm, NK 31³

m² 19,99

Paket (1,488 m²) 29,58

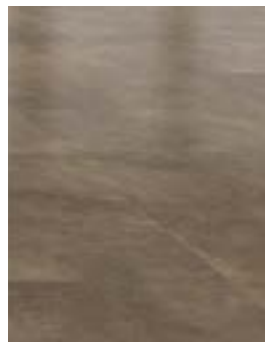

Asian Slate
Art.-Nr. 7741444



Bright Concrete
Art.-Nr. 7741446



Natural Slate
Art.-Nr. 7741443



Alle Dekore dieser Serie sind phthalatfrei.



Dekore

Winter Pine	Polar Oak	Tuscan Pine
White Washed Oak	Golden Old Larch	Frozen Old Larch
Thunder Oak Cliff	Camel Oak	Alabaster Oak
Glacial Oak	Oiled Blossom Oak	Laguna Oak
Light Pastel Oak	Ivory Washed Oak	

Winter Pine

Vinyl-Fertigboden ^{1/2}

Designböden mit dem Komfort aus Kork, langlebig, pflegeleicht, gute Wärmedämmung dank doppelter Korkschicht, 1.220 x 185 x 10,5 mm (LxBxS), verschiedene Ausführungen, z. B.

„Winter Pine“
Art.-Nr. 7700708
Paket (1,806 m²)

m² 27,99
50,38



natürliche Optik



leicht zu verlegen und zu pflegen



extrem widerstandsfähig

Querschnitt

Multitalent Kork

Die doppelte flexible Korkschicht sorgt für einen hohen Geh- und Stehkomfort und entlastet somit Beine, Rücken und Gelenke. Die integrierte Kork-Dämmunterlage wärmt und reduziert den Raum- und Trittschall.

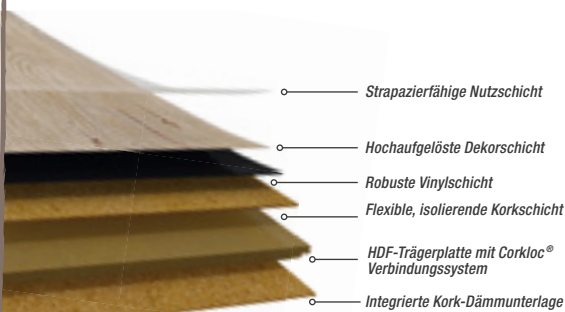

Tuscan Pine

¹ Teilweise kurze Lieferzeit möglich (Abholpreise)
² Abgabe nur paketweise ³ Nutzungsklasse
⁴ Auf Abrieb



Gute Gründe für toom Greenvinyl

Ausgezeichnete Qualitäten

Unser toom Greenvinyl überzeugt mit vielen guten Eigenschaften.

- ✓ Schadstoffgeprüft und ohne Weichmacher
- ✓ Wasserresistent und feuchtraumgeeignet
- ✓ Strapazierfähig
- ✓ Fußwarm
- ✓ Wohnraumhygienische Eigenschaften
- ✓ Dimensionsstabil unter Temperatur- und Nässeinflüssen
- ✓ Deutlich leiser als herkömmliches Laminat

Unser toom Greenvinyl wurde aufgrund seiner umweltschonenden Eigenschaften und Produktion mit dem Blauen Engel, dem PRO PLANET-Label und dem TÜV-Siegel ausgezeichnet.



www.blauer-engel.de/uz120



Für umweltbewusste Selbermacher

Verbessere also deinen ökologischen Fußabdruck und komm in den Genuss der Vorteile eines Vinylbodens, wenn es um Haptik, Hygiene und Strapazierfähigkeit geht. Das toom Greenvinyl vereint alle diese Qualitäten. Genieße ein ganz neues Wohngefühl!



Für mehr
Umweltschutz
Das Label von
toom Baumarkt
für nachhaltigere
Produkte



Querschnitt



Qualität von
toom
UNSERE EIGENMARKE



toom Greenvinyl



umlaufend gefast

druck- und abriebfest

pflegeleicht

UV-Strahlen beständig

fleckenunempfindlich

strukturierte Oberfläche

geeignet für Warmwasser-Fußbodenheizung

Loc
schnelles und einfaches Verlegen

Eiche natur

toom Greenvinyl* / **

Holznachbildung, auch für gewerbliche Nutzung geeignet, schadstoffgeprüft und ohne Weichmacher, wasserresistent und feuchtraumgeeignet, strapazierfähig, fußwarm

10
JAHRE
GARANTIE

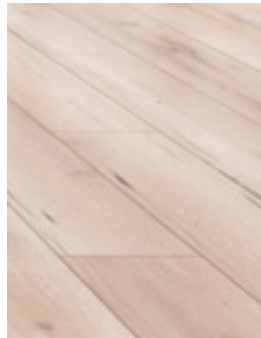
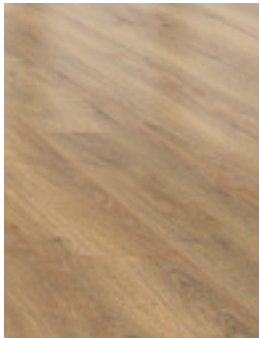

Weißeeiche

NK*** 31,
1.290 x 173 x 3,8 mm (LxBxS),
Art.-Nr. 7741300 **m² 21,99**
Paket (2,901 m²) **63,78**

Eiche natur

NK*** 31,
1.290 x 173 x 3,8 mm (LxBxS),
Art.-Nr. 7741299 **m² 21,99**
Paket (2,901 m²) **63,78**

Polareiche

NK*** 31,
1.290 x 173 x 3,8 mm (LxBxS),
Art.-Nr. 7741369 **m² 21,99**
Paket (2,901 m²) **63,78**



12
JAHRE
GARANTIE

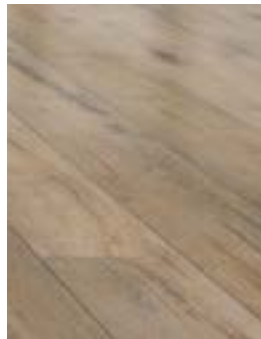

Pinie weiß

NK*** 32,
1.290 x 173 x 4 mm (LxBxS),
Art.-Nr. 7741301 **m² 24,99**
Paket (2,901 m²) **72,48**

Eiche grau

NK*** 32,
1.290 x 173 x 4 mm (LxBxS),
Art.-Nr. 7700609 **m² 24,99**
Paket (2,901 m²) **72,48**

Risseiche dunkel

NK*** 32,
1.290 x 173 x 4 mm (LxBxS),
Art.-Nr. 7741302 **m² 24,99**
Paket (2,901 m²) **72,48**



Risseiche dunkel

* Teilweise kurze Lieferzeit möglich (Abholpreise)
** Abgabe nur paketweise *** Nutzungsklasse

Produktvorteile

Hier findest du all die guten Gründe, warum du Kork als Fußboden verlegen solltest:



warm und komfortabel durch Korkkern



Kork ist nachhaltig, umweltfreundlich und zu 100 % Natur



langlebig und pflegeleicht



einfach und schnell verlegt



www.blauer-engel.de/uz176



Kork-Fertigparkett**

Kork-Fertigboden zur schwimmenden, leimlosen Verlegung, doppelte Korkschicht, extrem widerstandsfähig und pflegeleicht, geeignet für die Verlegung auf Fußbodenheizung, 905 x 295 x 10,5 mm (LxBxS), Art.-Nr. 7700670 m² 14,99
Paket (2,136 m²) 31,92

Eine Anleitung, wie du Korkboden verlegst, findest du unter

toom.de/korkboden-verlegen

Nachwachsender Rohstoff

Komfort trifft Klimaschutz

Als nachwachsender Rohstoff leistet Kork den perfekten Beitrag zum Schutz von Wasser, Böden, Tier- und Pflanzenwelt. Gleichzeitig bietet er als Bodenbelag unheimlich viel Komfort und Wärme. Liebhaber von Nachhaltigkeit und Bequemlichkeit sollten Kork als Bodenbelag unbedingt in Betracht ziehen.

Korkeichenwälder als CO₂-Speicher

Die Korkeichenwälder sind viel mehr als nur ein Rohstofflieferant. Sorgfältig bewirtschaftet, speichern sie CO₂, schützen die Böden vor Versteppung, regulieren den Wasserhaushalt, bieten Lebensraum für diverse Tier- und Pflanzenarten und sorgen gleichzeitig für stabile und gut bezahlte Arbeitsplätze in der Region. Denn die Korkernte wird in Handarbeit ohne umweltbelastende Maschinen durchgeführt.



Keine Verschwendung – 100% Verwertung

Bei der Be- und Verarbeitung von Kork bleiben keinerlei Überreste zurück. Sämtliche Überschüsse werden gesammelt, granuliert und in den Produktionsprozess zurückgeführt. Selbst der entstandene Korkstaub wird zur Energiegewinnung genutzt.

Kork-Fertigparkett* / **

sofort begehbar und belastbar, bei Bedarf einfach entfernbar und neu verlegbar, schadstofffreie Keramik-Oberflächenversiegelung SUPERTOP (Nachversiegelung überflüssig), kinderleicht zu reinigen und sehr robust, verschiedene Ausführungen, z. B.

„Freestyle“

1.220 x 185 x 10,5 mm (LxBxS)



Oak Cliff Alpine

Art.-Nr. 7700701 m² 34,99
Paket (1,806 m²) 62,98



Oak Cliff Moccassin

Art.-Nr. 7741729 m² 34,99
Paket (1,806 m²) 62,98



Oak Cliff Goldenrod

Art.-Nr. 7700702 m² 34,99
Paket (1,806 m²) 62,98



Oak Principal

Art.-Nr. 7700700 m² 31,99
Paket (1,806 m²) 57,77

„Studiostyle“

905 x 295 x 10,5 mm (LxBxS)

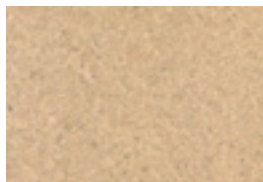

Aveiro creme

Art.-Nr. 7740402 m² 19,99
Paket (2,136 m²) 42,70

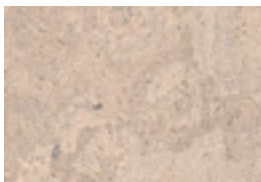

Abrantes weiß

Art.-Nr. 7741733 m² 24,99
Paket (2,136 m²) 53,22

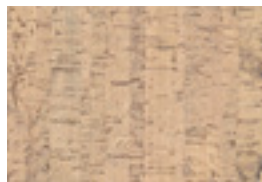

Almada beige

Art.-Nr. 7741732 m² 24,99
Paket (2,136 m²) 53,22

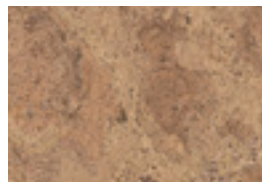

Algarve creme

Art.-Nr. 7741735 m² 24,99
Paket (2,136 m²) 53,22

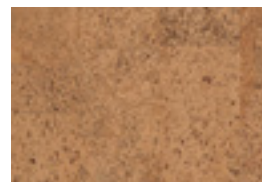

Mora Natur

Art.-Nr. 7741731 m² 24,99
Paket (2,136 m²) 53,22



Beja Natural

Art.-Nr. 7741730 m² 24,99
Paket (2,136 m²) 53,22



Porto

Art.-Nr. 7700703 m² 31,99
Paket (2,136 m²) 68,13



Evora

Art.-Nr. 7700706 m² 31,99
Paket (2,136 m²) 68,13

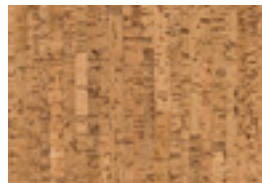

Sagres

Art.-Nr. 7700705 m² 31,99
Paket (2,136 m²) 68,13



Sagres, creme

Art.-Nr. 7700707 m² 31,99
Paket (2,136 m²) 68,13



Querschnitt

- Schützende Nutzschicht
- Korkfurnier
- Flexible, isolierende Korkbasis
- HDF-Trägerplatte
- Integrierte Kork-Dämmunterlage

CORK LIFE

robust by nature

15
JAHRE
HERSTELLER-
GARANTIE



www.blauer-engel.de/uz176



*INNENRAUM LUFTEMISSIONEN

Oak Principal

Für jeden Boden die passende Sockelleiste

Bei uns findest du eine große Auswahl an Sockelleisten, abgestimmt auf die Laminat- und Vinylböden. Neben passenden Innen- bzw. Außenecken und Endkappen erhältst du auch spezielle Eckhölzer, die jeweils auf die Dekore der Sockelleisten abgestimmt sind. Es sind keine Gehrungsschnitte notwendig.

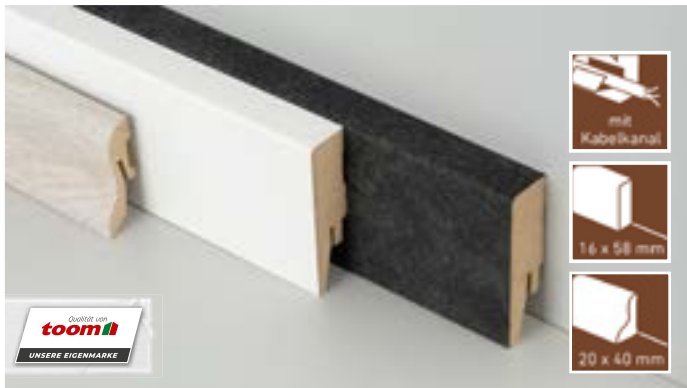

Laminat-Sockelleisten

MDF-Holzwerkstoff, foliert, unsichtbare Befestigung mit Clip „Nr. 1“, verdeckte Kabelführung, mehrfach verwendbar, passend zu toom Laminatböden, verschiedene Dekore,
geschwungen, 2.400 x 40 x 20 mm (LxHxS),
 z. B. Art.-Nr. 7171125 (lfm=3,33) **St. 7,99**
eckig, 2.400 x 58 x 16 mm (LxHxS),
 z. B. Art.-Nr. 7170811 (lfm=4,16) **St. 9,99**



Vinyl-Sockelleisten *

2.500 x 60 x 13 mm (LxHxS), MDF-Holzwerkstoff, kunststoffummantelt, passend zu Vinylböden, feuchtraumgeeignet durch integrierte Dichtlippen, Befestigung mit lösemittelfreiem Montagekleber, passende Eckhölzer für Innen-, Außenecken und Endstücke erhältlich, verschiedene Dekore,
 z. B. Art.-Nr. 7171372 (lfm=4,00) **St. 9,99**



Kork-Sockelleisten

MDF-Holzwerkstoff, ummantelt, unsichtbare Befestigung mit Clip „Nr. 1“, verdeckte Kabelführung, mehrfach verwendbar, Verbindung auf Gehrung,
geschwungen, 2.400 x 40 x 20 mm (LxHxS),
 z. B. Art.-Nr. 7170849 (lfm=4,16) **St. 9,99**
eckig, 2.400 x 58 x 16 mm (LxHxS),
 z. B. Art.-Nr. 7170846 (lfm=5,00) **St. 11,99**

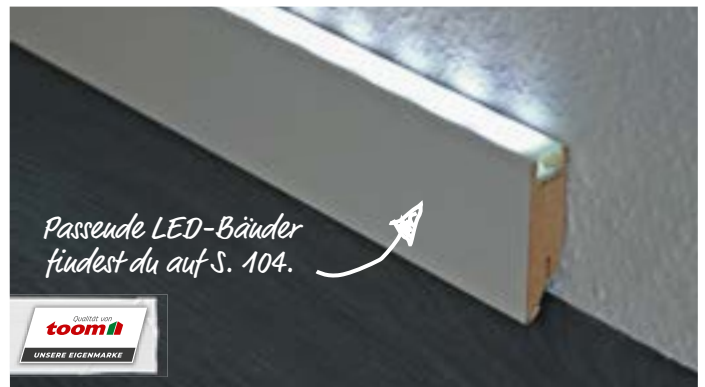

LED-Sockelleisten

2.500 x 70 x 19 mm (LxHxS), geeignet für LED-Bänder mit 10 mm Breite und einer maximalen Leistung von 9,6 W/m, unsichtbare Befestigung mit Clip „Nr. 1“, LED-Sockelleiste und Diffuser (ohne LED-Band und Befestigungsmaterial),
 z. B. Art.-Nr. 7171196 (lfm=8,00) **St. 19,99**



Kunststoffecke

passend für geschwungene Leisten 240 x 4 x 2 cm, keine Gehrungsschnitte notwendig, aufstecken und Leiste befestigen, verschiedene Farben und Dekore, 2 Stück,
Außenecke, z. B. Art.-Nr. 7171145 (St.=2,00) **3,99**
Innenecke, z. B. Art.-Nr. 7171135 (St.=2,00) **3,99**
Endkappe, z. B. Art.-Nr. 7171155 (St.=2,00) **3,99**



Eckhölzer*

Innen-, Außenecke und Endstück, abgestimmt auf eckige Laminat- und Vinylsockelleisten, keine Gehrungsschnitte notwendig, mit lösemittelfreiem Montagekleber oder Holzleim an Leiste befestigen, verschiedene Farben und Dekore, 19 x 19 x 60 mm, 4 Stück, z. B. Art.-Nr. 7170980 (St.=2,00) **je 7,99**



LED-Aluprofil für Sockelleisten

2.500 x 17,5 x 17 mm (LxHxS), geeignet für LED-Bänder mit 10 mm Breite und für alle Sockelleisten mit 16 mm Breite, unabhängig vom Leistendekor, mit LED-Aluprofil und Diffuser (ohne LED-Band und Befestigungsmaterial),
 z. B. Art.-Nr. 7171183 (lfm=8,80) **St. 21,99**

Sockelleiste befestigen

So befestigst du Abschlussleisten ganz einfach und unsichtbar

In nur 5 Schritten sorgst du für den perfekten Abschluss beim Bodenverlegen. Alles, was du hierfür brauchst, sind Bleistift, Bohrer, Hammer, Schraubenzieher, Dübel, Schrauben und natürlich die passenden Befestigungsclips.

Schritt 1 Anzeichnen



Schritt 2 Bohren



Schritt 3 Dübel versenken



Schritt 4 Schrauben



Schritt 5 Leiste aufstecken



Befestigungs-Clip „Nr. 1“

zur unsichtbaren Befestigung der Sockelleisten, schnelle und einfache Montage, verdeckte Kabelführung, mehrfach verwendbar, wieder abnehmbar, 20 Clips (reichen für ca. 15 Meter Leisten), Art.-Nr. 7170961 (St.=0,35) **6,99**

reagiert in
nur 4 Minuten



Sockelleisten ankleben – schnell und sauber

Ist die Wand sauber und eben, kannst du Sockelleisten mit einem speziellen Montagekleber ankleben. Hierbei ist zu beachten, dass der Kleber keine Lösemittel und Weichmacher enthalten darf.

Bei Montagekleber ist das richtige Maß wichtig. Die meisten Fußleisten haben an der Rückseite eine leichte Vertiefung. Hier verteilt sich der Kleber gut. Meist reichen Punkte des Klebstoffs, bei leicht unebenen Hintergründen empfiehlt sich eine Schlangenlinie oder der Auftrag mit Spachtel.

Weitere Methoden zum Anbringen der Leisten findest du unter

toom.de/sockelleisten-anbringen



Montagekleber
310 ml,
Art. Nr. 7160346
(1l=48,35) **14,99**



passend für
toom Greenvinyl



Für mehr
Umweltschutz
Das Label von
toom Baumarkt
für nachhaltigere
Produkte



www.blauer-engel.de/uz120

Wasserfeste Sockelleiste

100 % hart extrudiertes Polystyrol, wasserfest und daher besonders geeignet für den Einsatz in Feuchträumen, passend zu Greenvinyl-Böden, 200x5x1,5 cm (LxHxS), Holzdekor, weiß, Art.-Nr. 7171327
Alu gebürstet, Art.-Nr. 7171330

(1lfm=4,50) **8,99**
(1lfm=4,50) **8,99**

Praktisches Komplett-Set

alles, was du zur
Montage brauchst

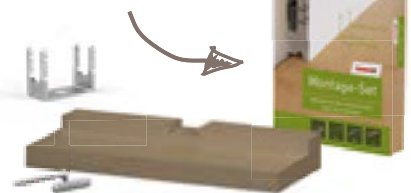

Montage-Set

91-teilig, für bis zu 10 m Leisten, zuverlässiger Halt durch unsichtbaren Kronennagel, inkl. Multitool, Schrauben und Dübel, Art.-Nr. 7171328

11,99

Parkett- / Laminatunterlage



1. Parkett / Laminatunterlage „3 mm“

leistungsstark und einfach zu verarbeiten, bis zu 22 dB Trittschallminderung (EN 16354), Druckfestigkeit ≥ 90 kPa, 8,5 m x 1,25 m x 3 mm (LxBxS), Art.-Nr. 7710006

m² 2,07
Paket (10,63 m²)

2. Parkett / Laminatunterlage „AquaStop™ 1,6 mm“

ideal für Fußbodenheizung, 2in1-Funktion: Dämmung inkl. Feuchteschutz, mit selbstklebendem Überlappungsstreifen, bis zu 20 dB Trittschallminderung (EN 16354), Druckfestigkeit ≥ 60 kPa 15 m x 1,2 m x 1,6 mm (LxBxS), Art.-Nr. 7710016

m² 2,22
Paket (18 m²)

3. Parkett / Laminatunterlage „AquaStop™ 3 mm“

schützt vor Feuchtigkeit aus dem Untergrund, 2in1-Funktion: Dämmung inkl. Feuchteschutz, mit selbstklebendem Überlappungsstreifen, bis zu 20 dB Trittschallminderung (EN 16354), Druckfestigkeit ≥ 25 kPa, 8,5 m x 1,2 m x 3 mm (LxBxS), Art.-Nr. 7710017

m² 2,55
Paket (10,2 m²)

Weitere Artikel zum Thema findest du unter

[toom.de/trittschalldaemmung](https://www.toom.de/trittschalldaemmung)



Gut gedämmt

Die „AquaStop™ 1,5 mm“ und „1 mm“ sind einfach zu verlegende Dämmunterlagen für die schwimmende Verlegung von Vinyl- und Designböden mit Klicksystem. Als unverzichtbare Zwischenlage zwischen Untergrund und Boden schützen sie vor Schäden durch hohe Belastung und Benutzung und sorgen für eine angenehme Raumakustik. Die „AquaStop™ 1,5 mm“ und „1 mm“ sind für Feuchträume und auf Fußbodenheizung geeignet.

Die revolutionäre Grip-Tec-Oberfläche verhindert ein Verrutschen der schwimmend verlegten Dielen und beugt einer unschönen Fugenbildung vor.



www.blauer-engel.de/uz156

speziell für Vinyl- und Designböden



1. Parkett/Laminatunterlage „5 mm“

extreme Wärmedämmung, ideal bei fußkalten Böden, bis zu 22 dB Trittschallminderung (EN 16354), Druckfestigkeit ≥ 90 kPa, 6,25 m x 0,8 m x 5 mm (LxBxS), Art.-Nr. 7710007

m² 2,60
Paket (5 m²) je 12,99

2. Parkett/Laminatunterlage „AquaStop™ 5 mm“

2in1-Funktion: Dämmung inkl. Feuchteschutz, extreme Wärmedämmung, ideal bei fußkalten Böden, bis zu 22 dB Trittschallminderung (EN 16354), Druckfestigkeit ≥ 90 kPa, 6,25 m x 0,8 m x 5 mm (LxBxS), Art.-Nr. 7710008

m² 3,00
Paket (5 m²) je 14,99

3. Vinyl- und Designboden-Unterlage „1 mm“*

schützt den Nutzboden vor Beschädigung, verbessert die Raumakustik und den Begehkomfort, bis zu 17 dB Trittschallminderung (EN 16354), gleicht aus und verhindert das Abzeichnen des Untergrundes, 12,5 m x 1,2 m x 1 mm (LxBxS), Art.-Nr. 7710048

m² 4,00
Paket (15 m²) je 59,99

4. Vinyl- und Designboden-Unterlage „AquaStop™ 1,5 mm“*

schützt den Nutzboden vor Beschädigung, verbessert die Raumakustik und den Begehkomfort, bis zu 20 dB Trittschallminderung (EN 16354), durch Grip-Tec kein Verrutschen der Dielen, gleicht aus und verhindert das Abzeichnen des Untergrundes, mit integriertem Feuchteschutz, plus extra Alu-Tape, 8,5 m x 1,2 m x 1,5 mm (LxBxS), Art.-Nr. 7710047

m² 5,39
Paket (10,2 m²) je 54,99



Komfort-Feuchteschutz „SELITstop®“

durch Kombination von „AquaStop™“-Folie und einem Vlies besonders biegsam und flexibel, lässt sich gerade im Randbereich zur Wand leichter verlegen, stellt den Feuchteschutz effektiv und professionell sicher, 26 m x 1 m (LxB), Art.-Nr. 7710026

(lfm=1,15) 29,99

Alu-Dichtband „SELITstop®“

wasserdampfdichte Verklebung der Stöße und Fugen, kann ebenso zur Fixierung der verlegten Dämmunterlagen verwendet werden, um ein Verschieben des Materials zu verhindern, 50 m x 5 cm (LxB), Art.-Nr. 7713134

(lfm=0,12) 5,99

Leistschutzband „SELITstop®“

schützt Sockelleisten und Böden vor Restfeuchte aus dem Untergrund und verhindert zuverlässig Schimmelbildung an der Sockelleiste, der Knickwinkel erleichtert die wannenartige Abdichtung am Wandanschluss, 20 m x 7,5 cm (LxB), Art.-Nr. 7710046

(lfm=0,65) 12,99

Gut auftreten!

für Fußbodenheizung geeignet



„Riserva“

CV-Boden „Riserva“ *

modernes Design, Materialstärke 2,8 mm, Nutzschicht 0,20 mm, Breite 4 m, Art.-Nr. 6050054

m² 9,99

CV-Boden „Lyon“

modernes Design in Holzdielenoptik, Materialstärke ca. 1,15 mm, Nutzschicht 0,15 mm, Breite 4 m, Art.-Nr. 6050120

m² 6,99



„Lyon“



CV-Boden „Florenz“ *

elegantes, modernes Design, Materialstärke ca. 2,8 mm, Nutzschicht ca. 0,2 mm, Breite 2 m, Holzdielenoptik, Art.-Nr. 6050131

m² 7,99



Stabparkett braun

CV-Boden „Lugano“ *

strapazierfähig, modernes Design, Materialstärke 0,70 mm, Nutzschicht 0,012 mm, Breite 2 m,

Stabparkett, braun, Art.-Nr. 6050306 m² 3,99 Granit, grau, Art.-Nr. 6050305 m² 3,99
Allover, grau, Art.-Nr. 6050307 m² 3,99 Holzdielenoptik, grau, Art.-Nr. 6050304 m² 3,99



Vlies-Teppichboden „Irina“ *

strapazierfähig, trendige Farben

Breite 4 m

- silberfarben, Art.-Nr. 6150112 **m² 10,99**
- türkis, Art.-Nr. 6150118 **m² 10,99**
- grau, Art.-Nr. 6150116 **m² 10,99**

Breite 5 m

- grau*, Art.-Nr. 6150117 **m² 10,99**
- türkis*, Art.-Nr. 6150119 **m² 10,99**

Velours-Teppichboden „Stella“ *

äußerst strapazierfähig, geeignet für Fußbodenheizung, schlamm,

Breite 4 oder 5 m,

z. B. Art.-Nr. 6650012

m² 9,99



Teppichboden „Carrera“ *

Feinschlinge auf Vliesrücken, verschiedene Farben, Breite 4 m, z. B. mocca, Art.-Nr. 6150419

m² 7,99

Teppichboden „Rambo“ *

strapazierfähig, robust, verschiedene Farben, Breite 4 m, z. B. beige, Art.-Nr. 6150507

m² 4,99

Symbole einfach erklärt



Fußbodenheizung



Rutschsicherheit DS



Treppeneignung**



Stuhlrolle**



Antistatik



Lichtechtheit



Brandklasse Fn



Trittschall

Nutzungsklasse

für Bereiche mit geringer oder zeitweiser Nutzung (21) leicht/mäßig

mittlere Nutzung (22) mäßig/normal

mittlere bis intensive Nutzung (22+) normal



Luxusklasse

Innerhalb einer Gebrauchsklasse können sich Teppichböden durch ihre Luxuseigenschaften unterscheiden. Je mehr Kronen, desto luxuriöser ist der Teppichboden.



LC 1



LC 2



LC 3

Deko nicht im Lieferumfang enthalten
* Nicht in allen Märkten erhältlich ** Für die private Nutzung

Kunstfell *

ca. 55x80 cm, kuschelig weich, vielseitig einsetzbar, geeignet für Fußbodenheizung, 100 % Polyester, z.B. Art.-Nr. 6600925

19,99

Farben

 weiß	 altrosa
 beige	 taupe
 grau	 anthrazit



Teppich „Bolonia“ *
trendige Frisé-Qualität, verschiedene Größen und Farben,

- 1. grau
- 2. rosenholz
- 3. anthrazit
- 4. altrosa

60x110 cm (BxL),
Art.-Nr. 6953599
Art.-Nr. 6600722
Art.-Nr. 6600787
Art.-Nr. 6600796

je 12,99

120x170 cm (BxL),
Art.-Nr. 6953600
Art.-Nr. 6600723
Art.-Nr. 6600788
Art.-Nr. 6600797

je 39,99

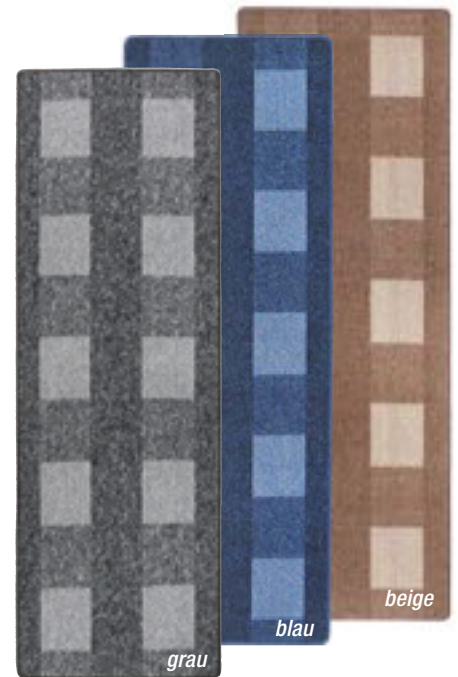

Teppich „Dijon“

67x200 cm (BxL),
grau, Art.-Nr. 6953553
blau, Art.-Nr. 6953554
beige, Art.-Nr. 6953552

19,99
19,99
19,99

Farben

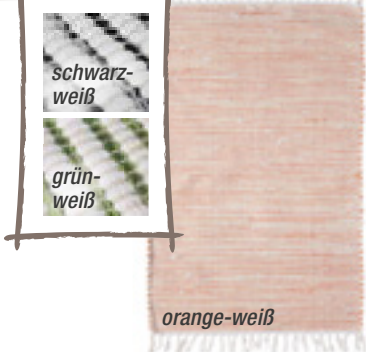

Teppich „Kentucky“

60x120 cm (BxL),
orange-weiß, Art.-Nr. 6600350
schwarz-weiß, Art.-Nr. 6600351
grün-weiß, Art.-Nr. 6600352

9,99
9,99
9,99

Farben



Teppich „Lamskin“ *

strapazierfähig, für Fußbodenheizung geeignet,
100 % Polyester, weiß, rosa oder grau,
55x110 cm (BxL), z.B. weiß, Art.-Nr. 6600790
120x170 cm (BxL), z.B. rosa, Art.-Nr. 6600793

19,99
59,99



Spielteppich *

äußerst strapazierfähig und für Fußbodenheizung
geeignet, 100 % Polyamid,
„Straße“, 100 x 165 cm (BxL),
Art.-Nr. 6604114
„Sweet Village“ (o. Abb.), 100x165 cm (BxL),
Art.-Nr. 6600519

19,99
19,99

Webteppich „Cala Bona“ *

strapazierfähig, mit leichtem Flor
57 x 110 cm (BxL),
silberfarben, Art.-Nr. 6600715
creme, Art.-Nr. 6600698
beige, Art.-Nr. 6600718
taupe, Art.-Nr. 6600720

je 19,99

120 x 170 cm (BxL),
silberfarben, Art.-Nr. 6600716
creme, Art.-Nr. 6600717
beige, Art.-Nr. 6600719
taupe, Art.-Nr. 6600721

je 59,99



„Cala Bona“, silberfarben

Farben

creme

beige

taupe



Farben

anthrazit

beige



Farben

beige

silberfarben

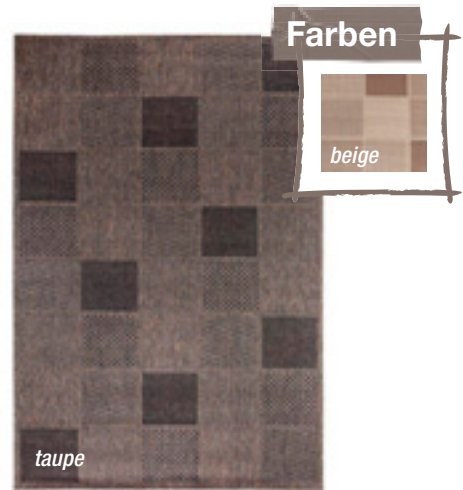

Farben

beige

taupe

Teppich „Montana“ *

pflegeleicht, für Fußbodenheizung geeignet,
67 x 140 cm (BxL),
anthrazit, Art.-Nr. 6600432
beige, Art.-Nr. 6600434

je 24,99

133 x 190 cm (BxL),
anthrazit, Art.-Nr. 6600433
beige, Art.-Nr. 6600435

je 59,99

Teppich „San Remo“ *

strapazierfähig, mit weichem Flor, für Fußboden-
heizung geeignet
70 x 140 cm (BxL),
silberfarben, Art.-Nr. 6600263
beige, Art.-Nr. 6600265

je 59,99

140 x 200 cm (BxL),
silberfarben, Art.-Nr. 6600264
beige, Art.-Nr. 6600266

je 189,99

Teppich „Utah“ *

Flachgewebe, im Patch-Design,
57 x 110 cm (BxL),
beige, Art.-Nr. 6600694
taupe, Art.-Nr. 6600700

je 12,99

120 x 170 cm (BxL),
beige, Art.-Nr. 6600699
taupe, Art.-Nr. 6600695

je 24,99

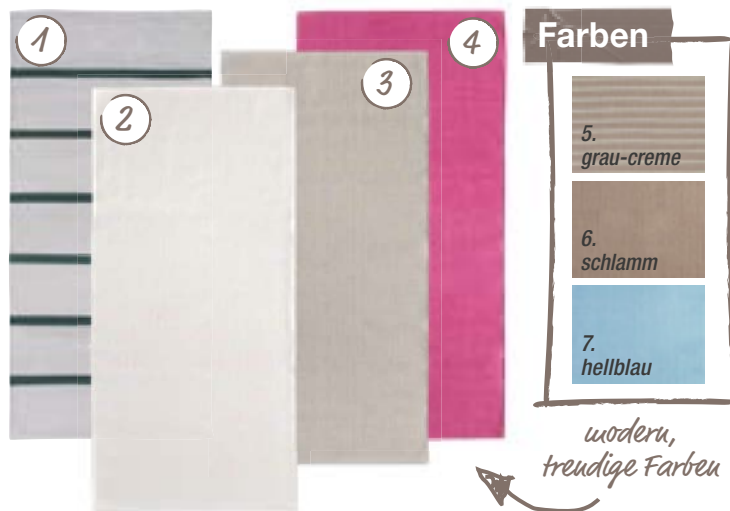

modern,
trendige Farben

Handwebteppich „Missouri“ *

60 x 120 cm (BxL),
1. silberfarben-dunkelgrün, Art.-Nr. 6600710
2. creme, Art.-Nr. 6600348
3. grau, Art.-Nr. 6600349
4. pink, Art.-Nr. 6600707
5. grau-creme, Art.-Nr. 6600709
6. schlamm, Art.-Nr. 6600345
7. hellblau, Art.-Nr. 6600706

je 14,99



Teppich „Salamanca“ *

strapazierfähig und pflegeleicht, für Fußbodenheizung geeignet, rosa-grau
60 x 110 cm (BxL), Art.-Nr. 6600789
120 x 170 cm (BxL), Art.-Nr. 6600805

12,99

39,99

* Nicht in allen Märkten erhältlich, teilweise kurze Lieferzeit möglich (Abholpreise)



Spot auf Ambiente!

Leuchten bieten mehr als Licht: Lichteffekte, Atmosphäre, Ambiente – das richtige Licht macht ein Zuhause gemütlich, ein Büro funktional und einen Garten einladend. Mach dich auf eine Entdeckungsreise in Lichtgeschwindigkeit und finde auf den folgenden Seiten eine große Auswahl an Leuchten und Leuchtmitteln für Innenräume und Außenbereiche.

Leuchten & Leuchtmittel

LED-Leuchtmittel & LED-Bänder	100	Tischleuchten & Stehleuchten	112
Designleuchten	106	Strahlererien	113
Decken- & Wandleuchten	110	Außenleuchten	115

Das neue Energieeffizienzlabel

Bewährte Qualität neu eingestuft!
 Ab 01.09.2021 gilt in der EU ein neues Energieeffizienzlabel.

- Die Energieklassen werden zukünftig in **A-G** eingeteilt, auf Basis einer **neuen Bemessungsgrundlage**
- **Verbesserte Technologien** sind dadurch leichter zu unterscheiden

Die bewährte Qualität und Energieeffizienz ändern sich nicht!

ALT

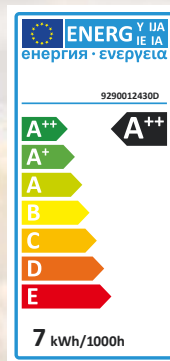

NEU

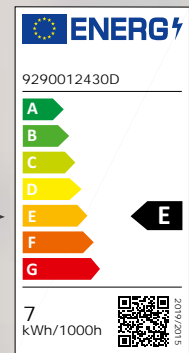

Beispiel:
 LED-Lampe 60 W
 A++ wird E

Energieeffizienz trotz neuer Einstufung **unverändert**



Weitere Infos zum neuen Energieeffizienzlabel findest du hier



LED-Leuchtmittel



Classic LED

warmweiß (2.700 K) oder neutralweiß (4.000 K), mittlere Lebensdauer 15.000 Std.

Standardform

E27, 4,5 W / 4,3 W, 470 lm

1. matt warmweiß, 4,5 W, Art.-Nr. 9261878
2. matt neutralweiß, 4,5 W, Art.-Nr. 9261984
3. klar warmweiß, 4,3 W, Art.-Nr. 9261871
4. klar neutralweiß, 4,3 W 540 lm, Art.-Nr. 9262275

Standardform

E27, 7 W, 806 lm

5. matt warmweiß, Art.-Nr. 9261877
6. matt neutralweiß, Art.-Nr. 9261886
7. klar warmweiß, Art.-Nr. 9261870
8. klar neutralweiß, 850 lm, Art.-Nr. 9261980

Tropfenform

E14, 4,3 W, 470 lm

9. matt warmweiß, Art.-Nr. 9261882
10. matt neutralweiß, Art.-Nr. 9261888
11. klar warmweiß, Art.-Nr. 9261872
12. klar neutralweiß, Art.-Nr. 9261982

Kerzenform

E14, 4,3 W, 470 lm

13. matt warmweiß, Art.-Nr. 9261881
14. matt neutralweiß, Art.-Nr. 9261887
15. klar warmweiß, Art.-Nr. 9261873
16. klar neutralweiß, Art.-Nr. 9262018

LED-Röhren*

warmweiß (3.000 K), neutralweiß (4.000 K) oder tageslichtweiß (6.500 K), mittlere Lebensdauer 20.000 Std., G13-Sockel, sofort hell beim Einschalten, inkl. Blindstarter, nicht geeignet für den Betrieb mit elektronischem Vorschaltgerät

60 cm Länge, G13, 8 W

1. warmweiß, 800 lm, Art.-Nr. 9261692
2. neutralweiß, 800 lm, Art.-Nr. 9261113
3. tageslichtweiß, 750 lm, Art.-Nr. 9261126

120 cm Länge, G13, 16 W

4. warmweiß, 1.600 lm, Art.-Nr. 9261693
5. neutralweiß, 1.600 lm, Art.-Nr. 9261114
6. tageslichtweiß, 1.550 lm, Art.-Nr. 9261125

150 cm Länge, G13, 20 W

7. warmweiß, 2.000 lm, Art.-Nr. 9261694
8. neutralweiß, 2.000 lm, Art.-Nr. 9261206
9. tageslichtweiß, 1.900 lm, Art.-Nr. 9261207

Sieh mal an!

Deine Augen werden durch schlecht beleuchtete Räume sowie zunehmende Nutzung von TV-Bildschirmen, Smartphones und Computermonitoren immer stärker beansprucht. Die Wahl des richtigen Lichts zu Hause kann helfen, die Augen zu entlasten. Die Produkte mit dem Philips Eye Comfort-Icon bieten dir augenschonendes Licht.



Tunable White*

64.000 Weisssteine – von kühlem Licht für mehr Fokus bis zu warmweißem Licht zum Entspannen (2.700 - 6.500 K)

1. Standardform E27, 8 W, 806 lm, Art.-Nr. 9241193
2. Standardform E27, 11 W, 1055 lm, Art.-Nr. 9241192
3. Standardform E27, 13 W, 1521 lm, Art.-Nr. 9241195
4. Kerzenform E14, 4,9 W, 470 lm, Art.-Nr. 9241196
5. Reflektor GU10, 4,7 W, 400 lm, Art.-Nr. 9241197

Tunable White and Color*

mit 16 Millionen Farben perfekte Lichtstimmungen für jede Situation schaffen (2.200 - 6.500 K sowie 16 Mio. Farben)

1. Standardform E27, 8 W, 806 lm, Art.-Nr. 9241188
2. Standardform E27, 11 W, 1055 lm, Art.-Nr. 9241187
3. Standardform E27, 13 W, 1521 lm, Art.-Nr. 9241189
4. Kerzenform E14, 4,9 W, 470 lm, Art.-Nr. 9241190
5. Reflektor GU10, 4,7 W, 400 lm, Art.-Nr. 9241191

Echt smart!

- Einfach einrichten**
1. Leuchtmittel einschrauben
 2. WIZ-App herunterladen und installieren. Nutze den vorhandenen WLAN-Router.

Dein smartes Licht!
Mit einfacher Steuerung per
App, Schalter oder Sprache

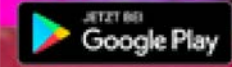

Hue White*

für warmweißes Licht bis 2.700 K

1. Standardform, E27, 15,5 W, 1.600 lm (2.700 K), Art.-Nr. 9241247
2. Standardform, E27, 9,5 W, 1.055 lm (2.700 K), Art.-Nr. 9241221
3. Kerzenform, E14, 5,5 W, 4, 470 lm (2.700 K), Art.-Nr. 9241248
4. Tropfenform, E14, 5,7 W, 470 lm (2.700 K), Art.-Nr. 9241251
5. Reflektor, GU10, 5,2 W, 400 lm (2.700 K), Art.-Nr. 9241223
6. Filament, Kerzenform, 4,5 W, E14, 300 lm (2.100 K), Art.-Nr. 9241274
7. Filament, A60, Art.-Nr. 9240823
8. Filament, Edison ST64, Art.-Nr. 9240826
9. Filament, Globe, G93, Art.-Nr. 9240999

Hue White Ambiance*

mit Farbtemperatursteuerung von warmweiß (2.200 K) bis tageslichtweiß (6.500 K)

1. Standardform, E27, 13,5 W, 1.200 lm, Art.-Nr. 9241255
2. Standardform, E27, 8 W, 800 lm, Art.-Nr. 9241225
3. Kerzenform, E14, 5,2 W, 320 lm, Art.-Nr. 9241257
4. Reflektor, GU10, 4,3 W, 250 lm, Art.-Nr. 9241227
5. Filament, Standardform, E27, 7 W, 550 lm, Art.-Nr. 9241275
6. Filament Edison ST64, Art.-Nr. 9241277
7. Filament Globe G93, Art.-Nr. 9241278



Hue White & Color Ambiance*

mit Farbtemperatursteuerung von warmweiß (2.000 K) bis tageslichtweiß (6.500 K) und 16 Millionen Farben

1. Standardform, E27, 15 W, 1.200 lm, Art.-Nr. 9241256
2. Standardform, E27, 9 W, 800 lm, Art.-Nr. 9241229
3. Kerzenform, E14, 5,3 W, 320 lm, Art.-Nr. 9241249
4. Reflektor, GU10, 4,3 W, 230 lm, Art.-Nr. 9241231



Hue Zubehör*

1. Bridge, Art.-Nr. 9241246
2. Dimmschalter, Art.-Nr. 9262230
3. Smart Plug, Art.-Nr. 9241254
4. Wandschaltermodul, Art.-Nr. 9262231

Smarte Beleuchtung!

Philips Hue ist dein smartes Licht, das du per App und Sprache direkt über Bluetooth steuern kannst. Füge die Philips „Hue Bridge“-Steuerungszentrale hinzu und steuere dann dein ganzes Zuhause sowie deinen Garten – sogar von unterwegs. Tauche dein Zuhause in 16 Millionen Farben oder wähle das richtige Weißlicht für deine alltäglichen Aktivitäten.



Tagesaktuelle Preise unter **toom.de** oder in deinem toom Baumarkt

* Lieferzeit ca. 2 Wochen (Abholpreise)

Für jeden Augenblick.

€ Tagesaktuelle Preise unter toom.de oder in deinem toom Baumarkt



Weitere Leuchtmittel findest du unter toom.de/leuchtmittel



LED-Reflektorlampen
natürliche Lichtwirkung für lebendigere und brillantere Farben, warmweiß (2.700 K), Leuchtdauer ca. 25.000 Std.

- 1. **LED-Reflektorlampe**
GU10/5,4 W, 400 lm, stufenlos dimmbar, \approx ca. 35 W, Art.-Nr. 9261525
- 2. **LED-Reflektorlampe**
GU10/5,3 W, 400 lm, dimmbar mit gewöhnlichem Lichtschalter, \approx ca. 35 W, Art.-Nr. 9261523
- 3. **LED-Reflektorlampe**
GU10/5 W, 400 lm, \approx ca. 35 W, Art.-Nr. 9261522
- 4. **LED-Stiftlampe**
G9/3,8 W, 350 lm, \approx ca. 32 W, Art.-Nr. 9261533



LED-Leuchtmittel
natürliche Lichtwirkung für lebendigere und brillantere Farben, warmweiß (2.700 K), Leuchtdauer ca. 25.000 Std.

- 1. **LED-Tropfenlampe**
E27/15 W, 1.521 lm, \approx ca. 100 W, Art.-Nr. 9261537
- 2. **LED-Kerzenlampe**
E14/5,8 W, 470 lm, \approx ca. 40 W, Art.-Nr. 9261520
- 3. **LED-Globelampe**
E27/9 W, 806 lm, \approx ca. 60 W, Art.-Nr. 9261539
- 4. **LED-Reflektorlampe**
E27/7,2 W, 600 lm, \approx ca. 48 W, Art.-Nr. 9261524



LED-Leuchtmittel
warmweiß (2.700 K), Leuchtdauer ca. 15.000 Std.

- 1. **LED-Tropfenlampe, 2er-Set**
E14/5,8 W, 470 lm, \approx 40 W, Art.-Nr. 9261513
- 2. **LED-Tropfenlampe, 2er-Set**
E27/8,8 W, 806 lm, \approx 60 W, Art.-Nr. 9261321
- 3. **LED-Reflektorlampe, 2er-Set**
E14/5,3 W, 470 lm, \approx 40 W, Art.-Nr. 9261439
- 4. **LED-Reflektorlampe, 3er-Set**
GU10/4,5 W, 330 lm, \approx 55 W, Art.-Nr. 9261440
- 5. **LED-Stiftlampen, 3er-Set**
G9/2,6 W, 320 lm, \approx 30 W, Art.-Nr. 9261591



LED-Leuchtmittel „Filament“
Klarglas, natürliche Lichtwirkung für lebendigere und brillantere Farben, warmweiß (2.700 K), Leuchtdauer ca. 15.000 Std.

- 1. **LED-Tropfenlampe**
E27/12 W, 1.521 lm, \approx ca. 100 W, Art.-Nr. 9261761
- 2. **LED-Kerzenlampe**
E27/4,5 W, 470 lm, \approx ca. 40 W, Art.-Nr. 9261527
- 3. **LED-Tropfenlampe**
E14/4,5 W, 470 lm, \approx ca. 40 W, Art.-Nr. 9261529
- 4. **LED-Tropfenlampe**
E27/7,2 W, 806 lm, \approx ca. 60 W, Art.-Nr. 9261516

LED-Leuchtmittel

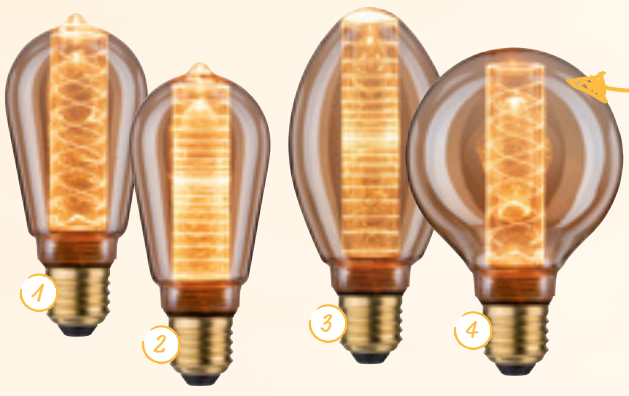

LED-Leuchtmittel „Inner Glow“
blendfrei, dezentes Gold-Licht mit 1.800 K, innerer Kolben mit feiner Lasergravur, perfekt gerichtetes Licht durch leuchtenden Ring am Ende des inneren Kolbens, E27 / 4 W, 200 lm

- | | |
|---|--|
| 1. LED ST64 Inner Glow spiral
Art.-Nr. 9261672 16,99 | 3. LED B75 Inner Glow ring
Art.-Nr. 9261667 16,99 |
| 2. LED ST64 Inner Glow ring
Art.-Nr. 9261668 16,99 | 4. LED G95 Inner Glow spiral
Art.-Nr. 9261673 24,99 |

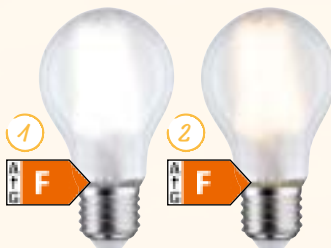

LED-Leuchtmittel „Filament“
aus hochwertigem Vollglas,

- | | |
|---|--------------|
| 1. Standardform
E27 / 7,5 W, 806 lm, warmweiß (2.700 K), dimmbar,
Art.-Nr. 9262114 | 7,99 |
| 2. Standardform Doppelpack *
E27 / 7 W, 806 lm, warmweiß (2.700 K),
Art.-Nr. 9262156 | 12,99 |

LED-Leuchtmittel „Filament“ *
Filament-Allgebrauchslampen geben ihr Licht in alle Richtungen ab,

- | | |
|---|-------------|
| 1. Standardform
E27 / 7,5 W, 806 lm, tageslichtweiß (6.500 K), dimmbar,
Art.-Nr. 9262034 | 9,99 |
| 2. Standardform
E27 / 7,5 W, 806 lm, neutralweiß (4.000 K), dimmbar,
Art.-Nr. 9262031 | 9,99 |

LED-Leuchtmittel „Inner Shape“
das innere Dekorglas wird von einer Globe aus Klarglas umhüllt, dimmbar,

- | | |
|---|--------------|
| 1. Rauchglas Globe 95
E27 / 4 W, 270 lm, warmweiß (2.700 K),
Art.-Nr. 9262084 | 34,99 |
| 2. Goldfarben Globe 95
E27 / 4 W, 400 lm, warmweiß (2.700 K),
Art.-Nr. 9262085 | 34,99 |



LED-Bänder



LED-Band „SimpLED Motion“
7,5 m, beschichtet, mit fest verbautem RGB-LED-Leuchtmittel 15 W, mit Fernbedienung, Lichteffekte: Landebahn-Lauflicht, Meteor-Schweif und weitere Szenarien, Farben auch einzeln wählbar,
Art.-Nr. 9250518 **44,99**

LED-Band „SimpLED Power Strip“
3 m, beschichtet, mit fest verbautem LED-Leuchtmittel 33 W, 3.300 lm, dimmbar, kürzbar, rückseitig selbstklebend,
neutralweiß, (4.000 K), Art.-Nr. 9250466 **59,99**
warmweiß, (3.000 K), Art.-Nr. 9250465 **59,99**





Tagesaktuelle Preise
unter **toom.de** oder in
deinem toom Baumarkt

Licht am laufenden Band!

LED-Bänder

mit fest verbautem LED-Leuchtmittel

Sensor für musikgesteuerten
Farbwechsel

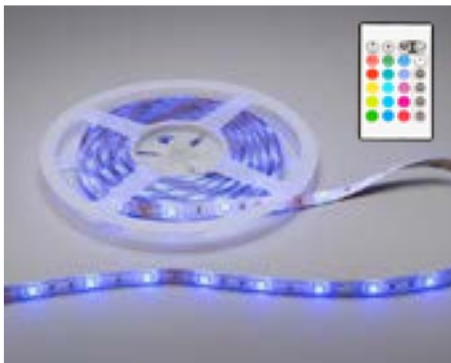

LED-Band**

für innen, mit Fernbedienung, 16 Farben, 4 Farbprogramme, 9 Helligkeitsstufen, selbstklebend, alle 10 cm kürzbar,
3 m, 90 LEDs, max. 18 W, Art.-Nr. 9170543
5 m, 150 LEDs, max. 24 W, Art.-Nr. 9170544



LED-Band, digital**

für innen, 5 m, mit Fernbedienung, 150 LEDs, max. 24 W, 164 Farbprogramme, Farbsequenzen in vielen Variationen möglich, selbstklebend, alle 10 cm kürzbar, Art.-Nr. 9770100



LED-Band**

für innen, 5 m, mit musikgesteuertem Farbwechsler, mit Fernbedienung, 150 LEDs, max. 24 W, 8 Farben, flexibel, selbstklebend, Art.-Nr. 9770103



LED-Band**

für außen, 5 m, mit Silikonbeschichtung, mit Fernbedienung, 150 LEDs, max. 24 W, 16 Farben, 4 Farbprogramme, 9 Helligkeitsstufen, einmalig kürzbar, Schutzart IP44, Zuleitung ca. 1,5 m, Art.-Nr. 9250341



LED-Band, warmweiß**

für innen oder außen, 5 m, 300 LEDs, 22 W, 1.100 lm, warmweiß (3.100 K), flexibel, selbstklebend, Art.-Nr. 9770097



LED-Band**

für innen, 5 m, mit Fernbedienung, 300 LEDs, max. 14 W, mit Farbtemperatursteuerung, mit warmweißen und kaltweißen LEDs, Art.-Nr. 9770102

Eindreihen, fertig, los – so einfach ist smartes Licht.

tint ist das smarte Lichtsystem von MÜLLER-LICHT, das gleichzeitig einfach und intelligent ist. Egal, ob unkompliziert per Fernbedienung, per Sprachsteuerung oder eingebunden in Smarthome-Systeme dank der Kompatibilität mit vielen anderen Systemen – tint ist einfach, smart und zukunftssicher.

1. tint „white+color“-Starter-Set**, 2er-Set mit 5 Fernbedienung, 1.800-6.500 K + RGB, E27/9 W (60 W), 806 lm, Art.-Nr. 9240794

tint „white+color“**, mit Farbtemperatursteuerung und farbigem Licht, 6 1.800-6.500 K, Art.-Nr. 9240786

2. Birnenform, E27/9 W (60 W), 806 lm

3. Kerzenform, E14/5,8 W (40 W), 470 lm

4. Reflektor, GU10/6 W (30 W), 350 lm

5. tint Smart Switch**, Funkschalter zur Einbindung vorhandener Leuchten in das tint-System, Art.-Nr. 9240797

6. tint Fernbedienung**, schwarz oder weiß, Art.-Nr. 9240791



Unsere Partner



Funktioniert mit Philips Hue, Magenta SmartHome oder Samsung SmartThings

tint LED-Panel „white+color“**

direktes und indirektes Licht, mit Farbtemperatursteuerung und farbigem Licht, 1.800-6.500 K + RGB, inkl. Fernbedienung,
120 x 30 cm, 36 W, 2.000 lm*
 Art.-Nr. 9190971,
60 x 30 cm, 24 W, 1.400 lm*
 Art.-Nr. 9190972,
60 x 60 cm, 36 W, 2.000 lm*
 Art.-Nr. 9190973,
45 x 45 cm, 24 W, 1.700 lm*
 Art.-Nr. 9190974,
30 x 30 cm, 18 W, 1.400 lm*
 Art.-Nr. 9190975,
Ø 45 cm, 30 W, 1.800 lm*
 Art.-Nr. 9240881



tint white + color
 Superwarmweiß - tageslichtweiß + RGB (16 Millionen Farben)

LED-Panel „Calida Switch Tone“**

dimmbar und mit Farbtemperatursteuerung, 2.700-6.500 K, praktische Gruppenfunktion und Nachtmodus, inkl. Fernbedienung,
120 x 30 cm, 36 W, 3.000 lm, Art.-Nr. 9190976
60 x 30 cm, 24 W, 1.800 lm, Art.-Nr. 9190977
60 x 60 cm, 36 W, 3.000 lm, Art.-Nr. 9190978
45 x 45 cm, 24 W, 1.800 lm, Art.-Nr. 9190979
30 x 30 cm, 18 W, 1.200 lm, Art.-Nr. 9190980
Ø 40 cm, 24 W, 1.800 lm, Art.-Nr. 9190981
Ø 55 cm, 36 W, 3.000 lm, Art.-Nr. 9190982

€ Tagesaktuelle Preise unter **toom.de** oder in deinem toom Baumarkt



Weitere Artikel zum Thema findest du unter **toom.de/tint**

Energieeffizienzlabel und Produktdatenblatt abrufbar unter mueller-licht.de
 * Die Angaben beziehen sich auf Messungen des gesamten Lichtstromes der Leuchte. ** Lieferzeit ca. 2 Wochen (Abholpreise)
 *** Einschränkungen bei einzelnen Diensten möglich, aktuelle Infos findet du unter mueller-licht.de

stiltalent[®]

by toom

DESIGNleuchten

TISCHLEUCHTE

UNSERE STILTALENT LEUCHTEN BRINGEN EINEN MODERNEN UND URBANEN LOOK AUF SCHREIBTISCHE, KOMMODEN ODER NACHTTISCHE. DIE SICHTBAREN LEUCHTMITTEL IN KOMBINATION MIT MODERNEN MATERIALIEN BRINGEN EINZIGARTIGE LICHTEFFEKTE IN JEDE NISCHE.



„Copper Crossed“ *
kupferfarbenes Metall mit Holzsockel, schwarzes Kabel, mit An-/Ausschalter, ohne Leuchtmittel, geeignet für Leuchtmittel E27 / max. 42 W, Art.-Nr. 9180600 **24,99**



„Copper Round“ *
kupferfarbenes Metall, schwarzes Kabel, mit An-/Ausschalter, ohne Leuchtmittel, geeignet für Leuchtmittel E27 / max. 42 W, Art.-Nr. 9180599 **19,99**



„Up Line“ *
schwarzes Metall, schwarzes Kabel, ohne Leuchtmittel, geeignet für Leuchtmittel E27 / max. 15 W, ca. 15,5 x 22 cm (ØxH), Art.-Nr. 9210551 **19,99**

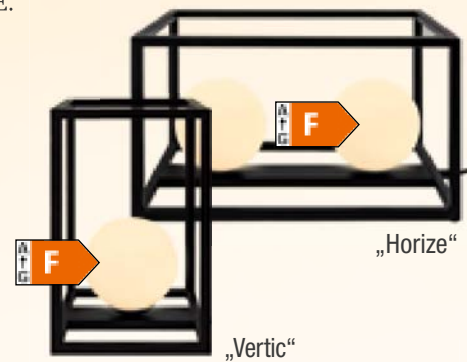

„Vertic“ / „Horize“
Rahmen aus schwarzem Metall mit Leuchtkugeln aus weißem Glas, schwarzes Kabel, inkl. LED-Leuchtmittel G9 / 3,5 W, 320 lm, warmweiß (3.000 K), „Vertic“ 25 x 15 cm (BxH), Art.-Nr. 9210543 **24,99**
„Horize“ 30 x 18 cm (BxH), Art.-Nr. 9210544 **29,99**



„Future Line“
weißes Metall, weißes Kabel, ohne Leuchtmittel, geeignet für Leuchtmittel E27 / max. 40 W, ca. 28,5 x 27 cm (ØxH), Art.-Nr. 9210540 **24,99**



„Spoty White“
weißes Metall, Holz, weiß-schwarzes Kabel, ohne Leuchtmittel, geeignet für Leuchtmittel E14 / max. 25 W, ca. 15 x 43 cm (ØxH), Art.-Nr. 9210547 **34,99**



„Glowy“
schwarzes Metall mit kupferfarbenen Füßen, schwarzes Textilkabel, ohne Leuchtmittel, geeignet für Leuchtmittel E14 / max. 7 W, ca. 13 x 30 cm (BxH), Art.-Nr. 9210527 **19,99**



Klemmleuchte „Blackly“ / „Whitely“
außen schwarz oder weiß und innen goldfarben, transparentes Kabel, ohne Leuchtmittel, geeignet für Leuchtmittel E14 / max. 15 W, ca. 13,5 x 20 cm (BxH), „Blackly“, Art.-Nr. 9210528 **14,99**
„Whitely“, Art.-Nr. 9210529 **14,99**

— PENDELLEUCHTEN DRAHT —

UNSERE STILTALENT LEUCHTEN IM MODERNEN INDUSTRIE-LOOK MIT SICHTBAREM LEUCHTMITTEL UND MINIMALISTISCHEM DESIGN SETZEN TRENDIGE LICHTAKZENTE IN DEINEM ZUHAUSE.



1. „Grid Bott“ *

Metall, schwarz, Glas, weiß, schwarzes Kabel, ohne Leuchtmittel, geeignet für Leuchtmittel E14/max. 40 W, max. Abhänglänge 133 cm, Ø 20 cm, Art.-Nr. 9200651

39,99

2. „Routes“ *

Metall, schwarz, Holz, schwarzes Kabel, ohne Leuchtmittel, geeignet für Leuchtmittel E27/max. 60 W, max. Abhänglänge 171 cm, Ø 30,5 cm, Art.-Nr. 9200663

49,99

3. „Copper Jewel“ *

Metall, kupferfarben, rotes Textilkabel, ohne Leuchtmittel, geeignet für Leuchtmittel E27/max. 60 W, max. Abhänglänge 168 cm, Ø 24 cm, Art.-Nr. 9200655

24,99

4. „Grid Can“ *

schwarzes Metall mit weißem Glaszylinder, schwarzes Kabel, ohne Leuchtmittel, geeignet für Leuchtmittel E14/max. 40 W, max. Abhänglänge 110 cm, Ø 18 cm, Art.-Nr. 9200650

24,99

5. „Rounds“ *

schwarzes Metall, Holz, schwarzes Kabel, ohne Leuchtmittel, geeignet für Leuchtmittel E27/max. 60 W, max. Abhänglänge 174 cm, Ø 25,4 cm, Art.-Nr. 9200662

39,99

6. „Cooper Curve“ *

kupferfarbenes Metall, rotes Textilkabel, ohne Leuchtmittel, geeignet für Leuchtmittel E27/max. 60 W, max. Abhänglänge 171 cm, Ø 35,7 cm, Art.-Nr. 9200654

29,99

7. „Cooper Wire“ *

kupferfarbenes Metall, rotes Textilkabel, ohne Leuchtmittel, geeignet für Leuchtmittel E27/max. 60 W, max. Abhänglänge 171 cm, Ø 31 cm, Art.-Nr. 9200656

24,99

— PENDELLEUCHTEN METALL —

MIT IHREM ELEGANTEN RETRO-DESIGN PASSEN UNSERE STILTALENT LEUCHTEN IN JEDEN RAUM UND BRINGEN EINEN HAUCH VON SKANDINAVIEN IN DEIN ZUHAUSE.



1. „Yin“

weißes Metall, rotes Textilkabel, ohne Leuchtmittel, geeignet für Leuchtmittel E27/max. 60 W, Ø 35,4 cm, Art.-Nr. 9200665

49,99

2. „Chimney“

Metall, schwarz/goldfarben, schwarzes Textilkabel, ohne Leuchtmittel, geeignet für Leuchtmittel E27/max. 60 W, max. Abhänglänge 177 cm, Ø 18,5 cm, Art.-Nr. 9200653

29,99

3. „Moonie“

Metall, zartblau, rotes Textilkabel, ohne Leuchtmittel, geeignet für Leuchtmittel E27/max. 60 W, Abhänglänge 157 cm, max. Ø 38,2 cm, Art.-Nr. 9200659

49,99

4. „Milk“

Metall, weiß, rotes Textilkabel, ohne Leuchtmittel, geeignet für Leuchtmittel E27/max. 60 W, max. Abhänglänge 188 cm, Ø 23 cm, Art.-Nr. 9200658

39,99

5. „Doves“

Metall, schwarz, Holz, rotes Textilkabel, ohne Leuchtmittel, geeignet für Leuchtmittel E27/max. 60 W, max. Abhänglänge 175 cm, Ø 25 cm, Art.-Nr. 9200657

44,99

6. „Polygonia“

Metall, weiß, rotes Textilkabel, ohne Leuchtmittel, geeignet für Leuchtmittel E27/max. 60 W, max. Abhänglänge 174 cm, Ø 26 cm, Art.-Nr. 9200661

59,99

7. „Mountie“

zartrosafarben, aus fein verarbeiteten, sich aneinander reihenden Metallscheiben, rotes Textilkabel, ohne Leuchtmittel, geeignet für Leuchtmittel E27/max. 60 W, Ø ca. 25 cm, Art.-Nr. 9200660

49,99

8. „Coopo“

kupferfarbenes Metall, schwarzes Kabel, ohne Leuchtmittel, geeignet für Leuchtmittel E27/max. 60 W, Ø 35,5 cm, Art.-Nr. 9200645

39,99

Lässige Hängeleuchten!



rustikaler Look



3-flammig



Hängeleuchte „Oldbury“

Stahl, Holz, schwarz, braun rustikal, geeignet für Leuchtmittel E27 / max. 60 W, ohne Leuchtmittel, Länge 118 cm, max. Abhänglänge 110 cm,
2-flammig, Länge ca. 86 cm, Art.-Nr. 9200854 139,99
3-flammig, Länge 118 cm, Art.-Nr. 9200881 159,99

Höhe der Leuchte und der Leuchtmittel variabel einstellbar



Hängeleuchte „Townshend 4“

Stahl, antikbraun, geeignet für Leuchtmittel E27 / max. 60 W, ohne Leuchtmittel, Länge ca. 100 cm, max. Abhänglänge 110 cm, **6-flammig**, Art.-Nr. 9200846 169,99

Finanzierung

0%

0 %-Finanzierung

Einfach und bequem finanzieren.

- Ab einem Einkaufswert von 199 €
- Laufzeiten wählbar zwischen 10 und 24 Monaten
- Ohne Anzahlung, ohne Zusatzkosten, direkt im Markt abschließen

Alles zum Service Finanzierung findest du unter

toom.de/finanzierung

0,00 % effektiver Jahreszins bei einer Vertragslaufzeit zwischen 10 und 24 Monaten. Ab einer Finanzierungssumme von 199 €. Monatliche Mindestrate 10 €. Vermittlung erfolgt ausschließlich für unseren Finanzierungspartner TARGOBANK AG, Kasernenstraße 10, 40213 Düsseldorf.

Leuchten-Serie „Townshend“

Stahl, Holz, schwarz, braun, ohne Leuchtmittel

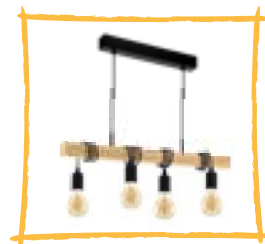

4-flammig



Wandleuchte

geeignet für Leuchtmittel E27 / max. 10 W, ohne Leuchtmittel,

1-flammig, Art.-Nr. 9200845 **24,99**

Hängeleuchte

geeignet für Leuchtmittel E27 / max. 60 W, ohne Leuchtmittel, max. Abhänglänge 110 cm,

4-flammig, Länge ca. 70 cm, Art.-Nr. 9200841 **89,99**

6-flammig, Länge ca. 100 cm, Art.-Nr. 9210474 **109,99**



Deckenleuchte

geeignet für Leuchtmittel E27 / max. 60 W, ohne Leuchtmittel, Länge ca. 55 cm,

3-flammig, Art.-Nr. 9200855 **64,99**



Tischleuchte

geeignet für Leuchtmittel E27 / max. 10 W, ohne Leuchtmittel, Höhe ca. 50 cm, mit Schalter,

1-flammig, Art.-Nr. 9210473 **39,99**



Stehleuchte

geeignet für Leuchtmittel E27 / max. 10 W, ohne Leuchtmittel, Höhe ca. 166,5 cm,

2-flammig, Art.-Nr. 9170517 **89,99**



Leuchten-Serie „Frames“



Decken- und Wandleuchte „Frames“ *

Metall, Kunststoff, chrom-alu, mit fest verbautem LED-Leuchtmittel 43,8 W, 3.300 lm, warmweiß (3.000 K), in Stufen dimmbar via Wandschalter, inkl. Memoryfunktion, drehbar, 92,8x26x9,6 cm, Art.-Nr. 9241109

149,99



Decken- und Wandleuchte „Frames“ *

Metall, Kunststoff, chrom-alu, mit fest verbautem LED-Leuchtmittel 43,8 W, 3.600 lm, warmweiß (3.000 K), in Stufen dimmbar via Wandschalter, inkl. Memoryfunktion, drehbar, 65,6x52x9,6 cm (LxBxH), Art.-Nr. 9241108

159,99



Decken- und Wandleuchte „Frames“ *

Metall, Kunststoff, chrom-alu, mit fest verbautem LED-Leuchtmittel 57 W, 4.800 lm, warmweiß (3.000 K), in Stufen dimmbar via Wandschalter, inkl. Memoryfunktion, drehbar, 72,4x72,4x80 cm (LxBxH), Art.-Nr. 9241105

169,99



Deckenleuchte „Frames“ *

Metall, Kunststoff, matt nickelfarben, inkl fest verbautem LED-Leuchtmittel 56 W, 4.800 lm, warmweiß (3.000 K), in Stufen dimmbar via Wandschalter, inkl. Memoryfunktion, Ø 52,5 cm, Höhe 9,5 cm, Art.-Nr. 9241107

149,99



Decken- und Wandleuchte „Frames“ *

Metall, Kunststoff, chrom-alu, mit fest verbautem LED-Leuchtmittel 19,6 W, 1.500 lm, warmweiß (3.000 K), in Stufen dimmbar via Wandschalter, inkl. Memoryfunktion, drehbar, 38x31x7,5 cm (LxBxH), Art.-Nr. 9241112

79,99

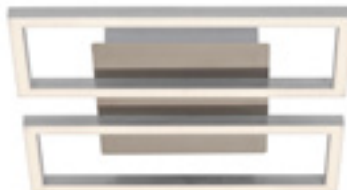

Decken- und Wandleuchte „Frames“ *

Metall, Kunststoff, chrom-alu, mit fest verbautem LED-Leuchtmittel 14,5 W, 1.400 lm, warmweiß (3.000 K), in Stufen dimmbar via Wandschalter, inkl. Memoryfunktion, 28x23,8x6 cm (LxBxH), Art.-Nr. 9241115

79,99



Decken- und Wandleuchte „Frames“ *

Metall, Kunststoff, chrom-alu, mit fest verbautem LED-Leuchtmittel 19,6 W, 1.500 lm, warmweiß (3.000 K), in Stufen dimmbar via Wandschalter, inkl. Memoryfunktion, drehbar, 35,8x26x7,5 cm (LxBxH), Art.-Nr. 9241110

79,99

Badleuchten



Badleuchte *

Kunststoff, chromfarben, mit fest verbautem LED-Leuchtmittel, neutralweiß (4.000 K), Schutzart IP44,
1. 61,5 x 8,7 x 5,2 cm (LxBxH), 10 W, 1.200 lm, Art.-Nr. 9261489 **59,99**
2. 37,5 x 8,7 x 5,2 cm (LxBxH), 8 W, 720 lm, Art.-Nr. 9261488 **49,99**

Spiegelleuchte *

Metall, Kunststoff, chromfarben, mit fest verbautem LED-Leuchtmittel 8 W, 780 lm, neutralweiß (4.000 K), inkl. Aufbau und Spiegelklemme, Schutzart IP44, 60 x 10,3 x 3,6 (LxBxH), Art.-Nr. 9261492 **59,99**



Deckenleuchte *

Kunststoff, Metall, weiß/chromfarben, mit fest verbautem LED-Leuchtmittel 18 W, 1.700 lm, neutralweiß (4.000 K), Schutzart IP44, Ø 35,5 cm, Höhe 6,5 cm, Art.-Nr. 9261503 **69,99**



Deckenleuchte „Elipso“ *

Kunststoff, Metall, weiß, mit fest verbautem LED-Leuchtmittel 12 W, 1.200 lm, neutralweiß (4.000 K), mit Sternendekor, Ø 28 cm, Höhe 9,5 cm, Art.-Nr. 9261501 **29,99**



Spotleuchte *

Metall, chromfarben, inkl. LED-Leuchtmittel 2 x GU10, 4 W, 400 lm, warmweiß (3.000 K), Strahler dreh- und schwenkbar, Schutzart IP44, 27,5 x 8 x 12,3 cm (LxBxH), **2-flammig**, Art.-Nr. 9261496 **44,99**

Panelleuchten



Panelleuchte *

Kunststoff, Metall, Sternenhimmel, rahmenlos mit Leuchtkante, weiß, mit fest verbautem LED-Leuchtmittel, mit Farbtemperatursteuerung (3.000 - 6.500 K), dimmbar, mit Fernbedienung, **29,5 x 29,5 x 6,1 cm (LxBxH),** 15 W, 1.600 lm, Art.-Nr. 9191010 **34,99**
45 x 45 x 6,9 cm (LxBxH), 24 W, 2.400 lm, Art.-Nr. 9191007 **49,99**
100 x 25 x 6,9 cm (LxBxH), 24 W, 2.400 lm, Art.-Nr. 9191005 **54,99**



Panelleuchte 100 x 25 x 6,0 cm

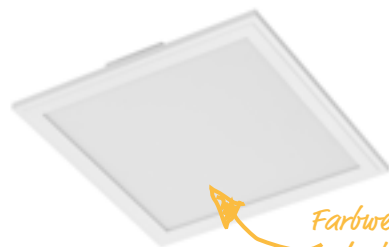

Farbwechsel-funktion

Panelleuchte *

Kunststoff, Metall, weiß, mit fest verbautem LED-Leuchtmittel 18 W, 1.800 lm, mit Farbtemperatursteuerung (3.000 K - 6.500 K) und Farbwechselfunktion (RGB), mit Fernbedienung, Nachlichtfunktion, Timerfunktion, 29,5 x 29,5 x 5 cm (LxBxH), Art.-Nr. 9191012 **44,99**

RGB-Funktion

Licht für jede Stimmung und alle Bedürfnisse

Mit RGB-Beleuchtung können Millionen verschiedener Lichtfarben erzeugt werden. Die Farbtemperatur lässt sich unkompliziert einstellen und ermöglicht es so, ganz gezielt Stimmungslichter zu erzeugen. Ob eine romantische Atmosphäre für ein gemeinsames Abendessen mit dem Herzblatt, eine spannende Hintergrundbeleuchtung für den Feierabend oder anregende Ausleuchtung für einen Abend mit Freunden: Den Möglichkeiten sind nahezu keine Grenzen gesetzt.

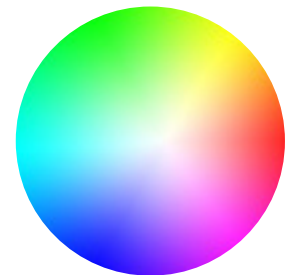

Es werde Licht!



Deckenleuchte „Livius“*

Metall, Kunststoff, Nickel/Alu, mit fest verbautem LED-Leuchtmittel 18 W, 1.000 lm, warmweiß (3.000 K), Ø 30 cm, Höhe 9 cm, Art.-Nr. 9181049

29,99



Deckenleuchte „Slimline“*

Metall, Kunststoff, schwarz/weiß, mit fest verbautem LED-Leuchtmittel 12 W, 800 lm, warmweiß (3.000 K), Ø 33 cm, Höhe 6,5 cm, Art.-Nr. 9181047

39,99



Deckenleuchte „Luciano“*

Metall, Kunststoff, Alu/weiß, mit fest verbautem LED-Leuchtmittel 12 W, 805 lm, warmweiß (3.000 K), Ø 28 cm, Höhe 6,8 cm, Art.-Nr. 9181048

19,99

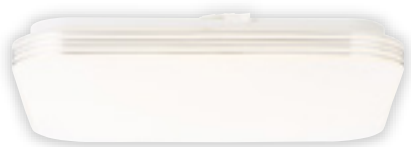

Deckenleuchte „Ariella“*

Metall, Kunststoff, weiß/chrom, mit fest verbautem LED-Leuchtmittel 24 W, 1.900 lm, warmweiß (3.000 K), 34 x 34 x 5,8 cm (BxHxT), Art.-Nr. 9261606

49,99



Optimal für Flur und Co.!

Wandleuchte „Elysee“*

Glas, Metall, Edelstahl, 1 x E14 / max. 40 W, ohne Leuchtmittel, 12 x 20 x 6,3 cm (BxHxL), inkl. Schalter, Art.-Nr. 9181050

19,99



Tischleuchte „Tong“*

Metall, schwarz samt, 1 x E14 / max. 25 W, ohne Leuchtmittel, inkl. Schnurwischenschalter, Höhe 38,5 cm, Art.-Nr. 9210576

24,99



Tischleuchte „Tori“*

Kunststoff, schwarz, mit fest verbautem LED-Leuchtmittel 5 W, 320 lm, neutralweiß (5.000 K), Höhe ca. 60,5 cm, Art.-Nr. 9210577

39,99



Tischleuchte „Venedig“*

Kunststoff, Metall, weiß, mit fest verbautem LED-Leuchtmittel 3,3 W, 220 lm, warmweiß (3.000 K), Höhe ca. 23,6 cm, Art.-Nr. 9210578

19,99



aus Naturmaterial „Rattan“

Stehleuchte „Woodrow“*

Metall, Rattan, hellbraun, 1 x E27 / max. 60 W, ohne Leuchtmittel, Höhe ca. 130 cm, Ø 45 cm, inkl. Fußschalter, Art.-Nr. 9181052

99,99





Strahler-Serie „Alice“

Metall, inkl. LED-Leuchtmittel GU10/5 W, 350 lm, warmweiß (3.000 K),

- | | | | |
|-------------------------------------|--------------|-------------------------------------|--------------|
| 1-flammig , Art.-Nr. 9180618 | 19,99 | 2-flammig , Art.-Nr. 9180619 | 39,99 |
| 3-flammig , Art.-Nr. 9180620 | 59,99 | 4-flammig , Art.-Nr. 9180621 | 79,99 |
| 6-flammig , Art.-Nr. 9180623 | 99,99 | | |



Strahler-Serie „Alexa“

nickelfarben, matt, Chromring, inkl. LED-Leuchtmittel, GU10/3 W, 250 lm, warmweiß (3.000 K),

- | | | | |
|--|--------------|---------------------------------------|--------------|
| 1er-Spot , Art.-Nr. 9180613 | 14,99 | 2er-Schiene , Art.-Nr. 9180614 | 24,99 |
| 3er-Schiene , Art.-Nr. 9180615 | 34,99 | 4er-Schiene , Art.-Nr. 9180616 | 44,99 |
| 6er-Schiene (o. Abb.), Art.-Nr. 9180617 | 64,99 | | |



Strahler-Serie „Ines“*

Metall, inkl. LED-Leuchtmittel GU10/5 W, 350 lm, warmweiß (3.000 K),

- | | |
|-------------------------------------|--------------|
| 1-flammig , Art.-Nr. 9180663 | 14,99 |
| 2-flammig , Art.-Nr. 9180664 | 29,99 |
| 3-flammig , Art.-Nr. 9180665 | 34,99 |
| 4-flammig , Art.-Nr. 9180667 | 49,99 |



Strahler-Serie „Sonja“*

Metall, inkl. LED-Leuchtmittel GU10/5 W, 350 lm, warmweiß (3.000 K),

- | | |
|---|--------------|
| 1-flammig , Art.-Nr. 9180679 | 19,99 |
| 2-flammig , Art.-Nr. 9180680 | 39,99 |
| 3-flammig , Art.-Nr. 9180682 | 49,99 |
| 3-flammig, rund , Art.-Nr. 9180681 | 49,99 |
| 4-flammig , Art.-Nr. 9180683 | 69,99 |



Strahler-Serie „Elli“*

Metall, Glas, inkl. LED-Leuchtmittel GU10/5 W, 350 lm, warmweiß (3.000 K),

- | | |
|-------------------------------------|--------------|
| 1-flammig , Art.-Nr. 9180671 | 19,99 |
| 2-flammig , Art.-Nr. 9180672 | 29,99 |
| 4-flammig , Art.-Nr. 9180673 | 54,99 |



Strahler-Serie „Cosima“*

Metall, Glas, inkl. LED-Leuchtmittel GU10/5 W, 350 lm, warmweiß (3.000 K),

- | | |
|-------------------------------------|--------------|
| 1-flammig , Art.-Nr. 9180674 | 19,99 |
| 2-flammig , Art.-Nr. 9180675 | 29,99 |
| 3-flammig , Art.-Nr. 9180676 | 39,99 |
| 4-flammig , Art.-Nr. 9180678 | 49,99 |



Echte Highlights!

Einbauleuchten, 3er-Set

Metall, rund oder eckig, nickelfarben, matt, weiß, verchromt oder aluminiumfarben, inkl. LED-Leuchtmittel, 3 x GU10/5 W, 350 lm, warmweiß (3.000 K), Schutzart IP23, Leuchten-Ø 86 mm oder 83 x 83 mm, Einbau-Ø 68 mm, Einbautiefe 70 mm, schwenkbar



„An & Aus“ mit gewöhnlichem Lichtschalter

1. nickelfarben, Art.-Nr. 9210455
2. weiß, Art.-Nr. 9210458
3. verchromt, Art.-Nr. 9210459
4. aluminiumfarben, Art.-Nr. 9210464
5. nickelfarben, matt, eckig, 83 x 83 mm, Art.-Nr. 9210465

In 3 Stufen dimmbar mit gewöhnlichem Lichtschalter

Dimmstufen 100 %, 50 %, 20 %

1. nickelfarben, matt, Art.-Nr. 9210456
2. weiß, Art.-Nr. 9210460
3. verchromt, Art.-Nr. 9210461
4. aluminiumfarben, Art.-Nr. 9210466
5. nickelfarben, matt, eckig, 83 x 83 mm, Art.-Nr. 9210467

Stufenlos dimmbar mit Dimmer

dimmbar von 100 % bis 5 %, Helligkeit mit handelsüblichen Dimmern

1. nickelfarben, matt, Art.-Nr. 9210457
2. weiß, Art.-Nr. 9210462
3. verchromt, Art.-Nr. 9210463
4. aluminiumfarben, Art.-Nr. 9210468
5. nickelfarben, matt, eckig, 83 x 83 mm, Art.-Nr. 9210469

Gut zu wissen

- Kein Trafo notwendig
- LED mit natürlicher Lichtwirkung
- Bis zu 25.000 Stunden Leuchtdauer
- Inkl. austauschbaren Leuchtmitteln

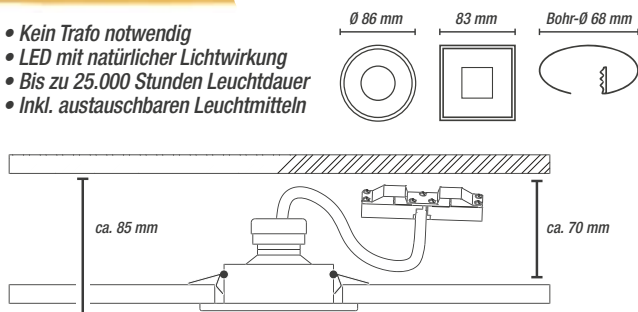

Einbauleuchten, 3er-Set

Metall, weiß, nickelfarben, matt, verchromt, schwenkbar, inkl. LED-Leuchtmittel 3 x GU10/3 W, 200 lm, warmweiß (3.000 K), Leuchten-Ø 86 mm, Einbau-Ø 68 mm, Einbautiefe mind. ca. 60 mm, Art.-Nr. 9210470

LED-Ring schaltet sich bei Dämmerung ein und bei Sonnenaufgang aus



Wandstrahler „Nizza“

Aluminium, Kunststoff, mit Bewegungsmelder, Erfassungswinkel 110°, Reichweite max. 8 m, Leuchtdauer regulierbar, mit fest verbautem LED-Leuchtmittel 20 W, 910 lm, warmweiß (3.000 K), Schutzart IP54, Strahlerkopf neigbar, Höhe 32,7 cm, **weiß**, Art.-Nr. 9170472 **schwarz**, Art.-Nr. 9170471 je **69,99**

LEUCHT WUNDER



Außenleuchten-Serie „Inox“

Edelstahl, 1 x E27 / max. 60 W, ohne Leuchtmittel, Höhe ca. 34 cm

- 1. **Wandleuchte**, Art.-Nr. 9290003 **24,99**
- 2. **Wegeleuchte**, Erfassungswinkel 115°, Reichweite bis 8 m, Lichtempfindlichkeit und Leuchtdauer einstellbar, Art.-Nr. 9290006 **29,99**

Außenleuchten-Serie „Stockholm“

Aluminium, dunkelgrau, mit fest verbauten LEDs, 550 lm, 7 W, warmweiß (3.000 K),

- 1. **Wandleuchte**, ca. 25 x 15 cm (HxB), Art.-Nr. 9290145 **34,99**
- 2. **Wegeleuchte**, ca. 44 x 17,6 cm (HxB), Art.-Nr. 9290144 **49,99**
- 3. **Wegeleuchte**, ca. 76 x 17,6 cm (HxB), Art.-Nr. 9290234 **59,99**
- 4. **Wandleuchte**, 2 x 350 lm, 6,2 W, Art.-Nr. 9290147 **34,99**

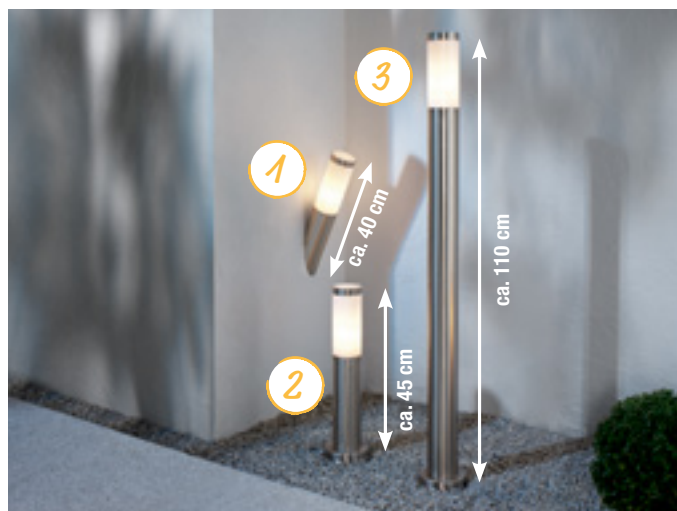

Außenleuchten-Serie „Amsterdam“ *

Aluminium, Kunststoff, mit fest verbautem LED-Leuchtmittel 10 W, 600 lm, warmweiß (3.000 K), Schutzart IP44,

- 1. **Wandleuchte**, ca. 24,5 cm (H), Art.-Nr. 9170483 **27,99**
- 2. **Wegeleuchte**, ca. 44 cm (H), Art.-Nr. 9170490 **29,99**
- 3. **Wegeleuchte**, ca. 76 cm (H), Art.-Nr. 9170489 **34,99**

Außenleuchten-Serie „Bornholm“

Edelstahl, Kunststoff, Schutzart IP44, 1 x E27 / max. 60 W, ohne Leuchtmittel,

- 1. **Wandleuchte**, ca. 40 cm (H), Art.-Nr. 9290007 **9,99**
- 2. **Wegeleuchte**, ca. 45 cm (H), Art.-Nr. 9290008 **16,99**
- 3. **Wegeleuchte**, ca. 110 cm (H), Art.-Nr. 9290011 **24,99**

Energieeffizienzlabel und Produktdatenblatt abrufbar unter toom.de/leuchtmittel

* Lieferzeit ca. 2 Wochen (Abholpreise)

Effektvolle Beleuchtung!



Sensor-Außenleuchte „L 910 LED“

Aluminium, Kunststoff, mit fest verbautem LED-Leuchtmittel, 11 W, 755 lm, warmweiß (3.000 K), Erfassungswinkel 180°, Reichweite max. 12 m, Zeit- und Dämmerungsschwelle einstellbar, Softlichtstart, Dauerlicht 4 Std. schaltbar, vernetzbar über Kabel, Sensor fast unsichtbar integriert, Effektlucht an der Wand, **silberfarben**, Art.-Nr. 9170408 (o. Abb.) **79,99**
anthrazit, Art.-Nr. 9170409 **79,99**

Sensor-Außenleuchte „L 930“*

Aluminium, anthrazit, mit fest verbautem LED-Leuchtmittel 9 W, 603 lm, warmweiß (3.000 K), Lebensdauer ca. 50.000 Std., Erfassungswinkel 140°, Reichweite max. 12 m, Zeit und Dämmerungsschwelle einstellbar, Softlichtstart, 4 Std. Dauerlicht einstellbar, über Kabel vernetzbar, 92 x 63 x 137 mm (LxBxH), Art.-Nr. 9170714 **99,99**



Solar-Hausnummernleuchte „Xsolar LH-N“*

Edelstahl, Kunststoff, anthrazit, mit fest verbautem LED-Leuchtmittel 0,03 W, neutralweiß (4.000 K), Lebensdauer ca. 50.000 Std., mit Dämmerungsschalter, inkl. Hausnummern-Aufkleber, Art.-Nr. 9170526 **79,99**



Solar-Hausnummernleuchte „Xsolar SOL-0 HN“*

Aluminium, Kunststoff, anthrazit, mit fest verbautem LED-Leuchtmittel 0,07 W, 7 lm, warmweiß (3.000 K), Lebensdauer ca. 50.000 Std., mit Dämmerungsschalter, Softlichtstart, 4 Std., Abendlicht und Nachtllichtfunktion, inkl. Hausnummern-Aufkleber, Art.-Nr. 9170715 **94,99**

Außenleuchte „Spot DUO“*

Aluminium, Kunststoff, anthrazit, mit GU10 LED-Leuchtmittel 2 x je 7 W, 520 lm, warmweiß (3.000 K), Erfassungswinkel je 90°, Reichweite max. 10 m, Leuchtdauer und Dämmerungsschwelle einstellbar, per Kabel vernetzbar, Art.-Nr. 9170530

94,99

Außenleuchte „Spot One“*

Aluminium, Kunststoff, mit LED-Leuchtmittel GU10 / 7 W, 520 lm, warmweiß (3.000 K), Lebensdauer ca. 50.000 Std., vernetzbar, „Spot ONE S“, 17,5 x 9,7 x 9,8 cm (LxBxH), Art.-Nr. 9170531
„Spot ONE“, 17,5 x 9,7 x 9,8 cm (LxBxH), Art.-Nr. 9170532

49,99
39,99

Sensor LED-Strahler „XLED ONE S“*

Aluminium, Glas, mit fest verbautem LED-Leuchtmittel, 23,5 W, 2.550 lm, warmweiß (3.000 K), mit Bewegungsmelder, Erfassungswinkel 180°, max. Reichweite 12 m, Leuchtdauer einstellbar 8 Sek. - 35 Min., anthrazit, Art.-Nr. 9180928
weiß, Art.-Nr. 9180929

59,99
59,99

Innenleuchten



Schalten sich direkt bei Bewegung ein

ideal für Flure, Dielen, Treppenhäuser oder Bäder

Sensor-Innenleuchte „RS 16 L“

Kunststoff, Glas, opal, 1 x E27 / max. 60 W, ohne Leuchtmittel, mit Hochfrequenz-Bewegungsmelder, 360°-Erfassungswinkel, stufenlose elektronische Reichweiteneinstellung von 3 bis 8 m, Zeit- und Dämmerungsschwelle einstellbar, Ø 27,5 cm, Art.-Nr. 9700284

39,99
Sensor-Innenleuchte „RS 16 LED“

Kunststoff, Glas, opal, mit fest verbautem LED-Leuchtmittel, 9,5 W, 840 lm, warmweiß (3.000 K), integrierter Hochfrequenzsensor mit 360°-Erfassung, Reichweite 3 bis 8 m, Zeit- und Dämmerungsschwelle einstellbar, Art.-Nr. 9700137

49,99

Sensor-Innenleuchte „RS LED D2“*

Kunststoff, opal, mit fest verbautem LED-Leuchtmittel, 9,5 W, 795 lm, warmweiß (3.000 K), integrierter Hochfrequenzsensor mit 360°-Erfassungswinkel, Reichweite 3 bis 8 m, Zeit- und Dämmerungsschwelle einstellbar, Ambientlicht, Nachtlicht und 4-Stunden-Dauerlicht einstellbar, ca. 30 x 30 cm (LxB), Art.-Nr. 9261666

99,99

Weitere Leuchten findest du unter

toom.de/leuchten



Sie sind im wahrsten Sinne des Wortes die Blickfänger in deinem Zuhause: Vorhänge, Kissen, Bilder, Uhren und all die kleinen Dekorationen. Lehn dich zurück und sieh dich einmal um: Dann merkst du schnell, dass es genau diese Dinge sind, die Wärme, Gemütlichkeit und individuellen Charme in deinem Heim versprühen. Finde hier viele tolle Inspirationen für neue Blickmagnete in deinem Zuhause.

Ein echter Blickfang!

Vorhänge & Dekoration

Vorhänge	120	Jalousie	127
Vorhangschienen & Stilgarnituren	122	Kissen & Decken	128
Nähservice	124	Kunstdrucke auf Spannrahmen	130
Schiebevorhänge / Rollos, Plissees	125	Bilderrahmen & Uhren	132
Bistrovorhänge	126		

toom 
Respekt, wer's selber macht.

Ösenschal „Lino“

blickdichter Vorhang mit leinenartiger Oberflächenstruktur, Uni-Farbtöne, pflegeleicht, Metallösen, inkl. Bügelband zum individuellen Kürzen, 140x255 cm (BxH),

taupe , Art.-Nr. 6700711	39,99	weiß , Art.-Nr. 6700810	39,99
petrol* , Art.-Nr. 6700179	39,99	mint , Art.-Nr. 6700811	39,99
grau , Art.-Nr. 6700606	39,99	rosa , Art.-Nr. 6700820	39,99
braun , Art.-Nr. 6700178	39,99	anthrazit , Art.-Nr. 6700772	39,99

Farben

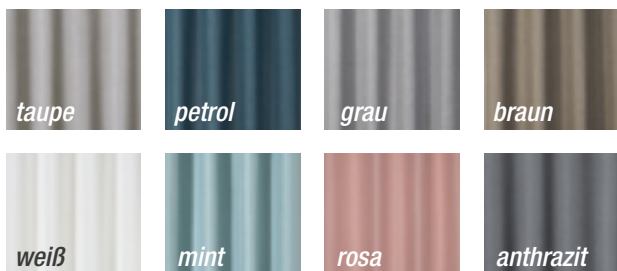

„Lino“, rosa

verschiedene Designs
erhältlich

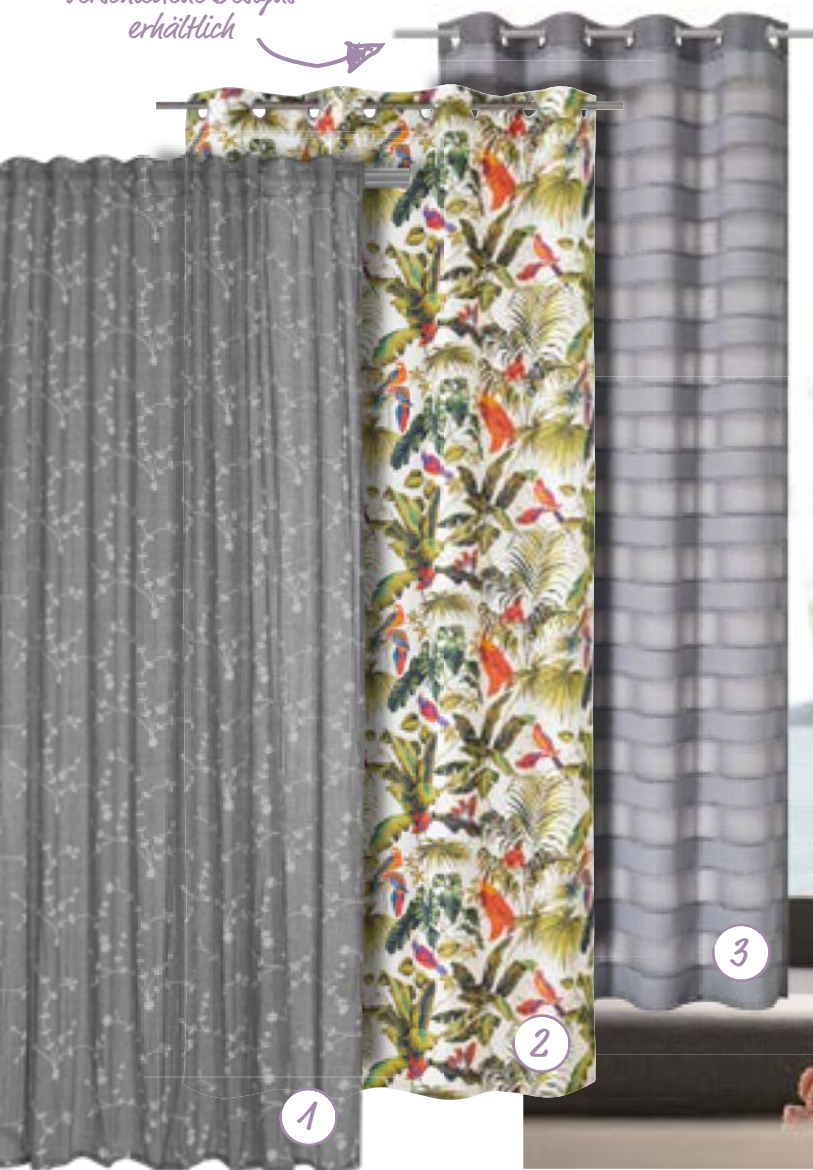

1. Schlaufenschal „Farina“

halbtransparent, leichter Vorhang mit fein gedruckten Blütenranken, verdecktes Schlaufenband, inkl. Bügelband zum individuellen Kürzen, 140x255 cm (BxH), weiß-grau, Art.-Nr. 6700817 **29,99**

2. Ösenschal „Jungle“*

bedruckt mit Dschungelblättern und paradiesischen Vögeln, Metallösen, inkl. Bügelband zum individuellen Kürzen, 140x255 cm (BxH), Art.-Nr. 6700771 **32,99**

3. Ösenschal „Jonte“*

elegante Scherli-Streifen, wechselnd zwischen transparenten und blickdichten Abschnitten, Metallösen, inkl. Bügelband zum individuellen Kürzen, 140x255 cm (BxH), grau, Art.-Nr. 6700816 **34,99**



Weitere Gardinen findest du unter

toom.de/gardinen



Farben

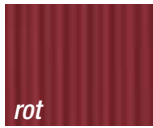

rot

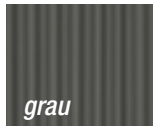

grau



petrol



weiß



schwarz



mint

Verdunklungsvorhang „Midnight“

blickdicht, Grundgewebe aus Black-Out-Verdunklungsstoff, bietet eine 98%ige Verdunklung, besonders gut für den Einsatz im Schlafzimmer, pflegeleichter Stoff mit eleganter, leicht glänzender Oberfläche, mit verdeckten Schlaufen und Kräuselband, individuell kürzbar, 140x255 cm (BxH),

rot*, Art.-Nr. 6700692 **29,99** weiß, Art.-Nr. 6700775 **29,99**
 grau, Art.-Nr. 6700694 **29,99** schwarz, Art.-Nr. 6700813 **29,99**
 petrol, Art.-Nr. 6700812 **29,99** mint, Art.-Nr. 6700818 **29,99**



„Midnight“, weiß



Vorhang „Sunny“*

blickdichter Vorhang, Jacquard-Stoff im Rauten-
 design, fix und fertig zum Aufhängen, Vorhang
 mit verdeckten Schlaufen und Bleistiftfalten-
 band, inkl. Bügelband zum individuellen Kürzen,
 255 x 140 cm (BxH), mangofarben,
 Art.-Nr. 6700814

34,99



Vorhang „Monza“*

blickdicht, Grundgewebe aus Black-Out Ver-
 dunklungsstoff, mit eingewebtem zusätzlichem
 Fadensystem, garantiert eine 98%ige Verdunk-
 lung, eignet sich besonders gut für den Einsatz im
 Schlafzimmer, pflegeleichter Stoff, leinenartige
 Oberflächenstruktur, mattes Gewebe, fix und
 fertig zum Aufhängen, mit verdeckten Schlauf-
 en und Bleistiftfaltenband, 255 x 135 cm (BxH),
 dunkelgrau,
 Art.-Nr. 6700819

39,99

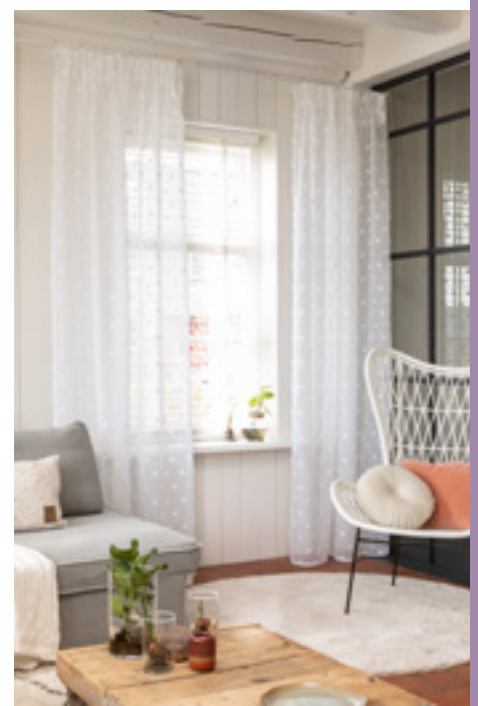

Vorhang „Fluffy Dots“*

transparent, fluffige Bommeln als Allover-Design,
 verspielte Optik, neutrale Farbe, fix und fertig zum
 Aufhängen, mit verdeckten Schlaufen und Bleistift-
 faltenband, inkl. Bügelband zum individuellen Kürzen,
 255 x 140 cm (BxH), weiß,
 Art.-Nr. 6700809

29,99

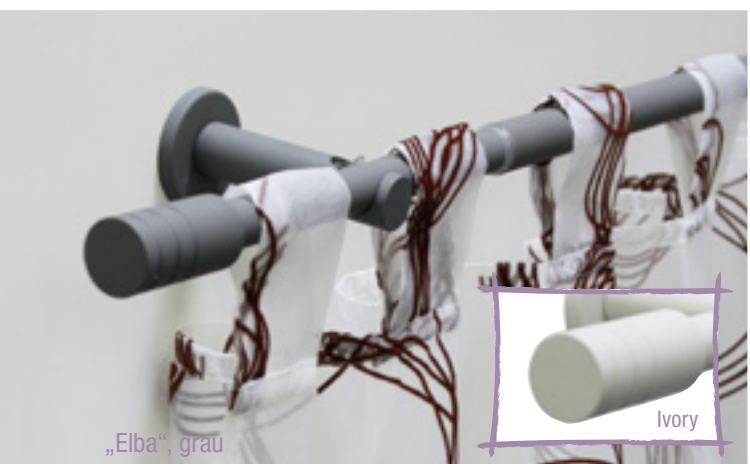

„Elba“, grau

Komplett-Stilgarnitur „Elba“

Ø 16/19 mm, stufenlos ausziehbar, 120 - 210 cm oder 190 - 340 cm, inkl. Endknöpfen, Träger, Befestigungsmaterial, Trägerlänge (Wandabstand der Gardinenstange) 7,5 cm,

	120 - 210 cm	190 - 340 cm
grau,	Art.-Nr. 6371028 29,99	Art.-Nr. 6371029 39,99
ivory,	Art.-Nr. 6371023 29,99	Art.-Nr. 6371025 39,99

Vorhangschienen

Aufputzschiene, kunststoffummantelt, mit Kern aus Holzwerkstoffen, Laufkanalbreite ca. 4 mm, gebohrt für Deckenmontage, in verschiedenen Längen erhältlich, z. B. 120 cm,

mit 1 Laufkanal,	Art.-Nr. 6367009	7,99
mit 2 Laufkanälen,	Art.-Nr. 6367086	9,99
mit 3 Laufkanälen*,	Art.-Nr. 6367163	9,99



„Sol“, weiß

Kappe, weiß

Ball, black nickel

Zylinder, Edelstahloptik

Gardinenstangen-Set „Sol“

besteht aus einer ausziehbaren Gardinenstange und passenden 1-läufigen Trägern, optional erhältlich gibt es auch verschiedene Endknöpfe sowie Gardinenringe mit Gleiteinlage und Faltenlegehaken, Ø 16/19 mm, stufenlos ausziehbar, 120 - 210 cm oder 190 - 340 cm, in den Farben Weiß, Black Nickel und Edelstahloptik,

	Endknopf	
z. B. Gardinenstange, weiß,	Kappe, Art.-Nr. 6371049	5,99
120 - 210 cm, Art.-Nr. 6371044	Ball, Art.-Nr. 6371048	6,99
190 - 340 cm, Art.-Nr. 6371045	Zylinder, Art.-Nr. 6371047	6,99

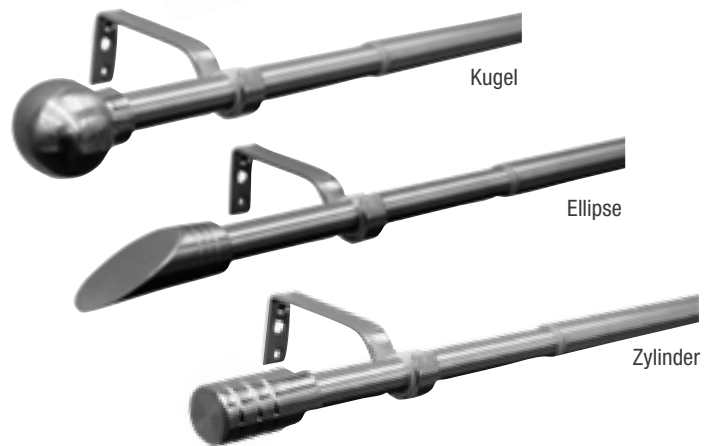

Kugel

Ellipse

Zylinder

Komplett-Stilgarnitur

Ø 16/19 mm, stufenlos ausziehbar, 120 - 210 cm oder 190 - 340 cm, inkl. Stange, Endknöpfen, Trägern,

	120 - 210 cm	190 - 340 cm
Kugel,	Art.-Nr. 6370317 21,99	Art.-Nr. 6350389 24,99
Ellipse,	Art.-Nr. 6370315 21,99	Art.-Nr. 6350390 24,99
Zylinder,	Art.-Nr. 6370316 21,99	Art.-Nr. 6350387 24,99



*Verspielt oder modern?
Dein Stil entscheidet!*

Komplett-Stilgarnituren „Kringel“ oder „Spitze“

schwarz, weiß oder silberfarben, Ø 13/16 mm, ausziehbar, Länge 120 - 240 cm, inkl. Endknöpfen, Trägern, Ringen, Faltenlegehaken und Befestigungsmaterials,

z. B. Kringel, schwarz, Art.-Nr. 6380240

je 9,99



Kringel, schwarz

Spitze, weiß

Spitze, silberfarben

Weitere Stilgarnituren findest du unter

toom.de/gardinenstangen

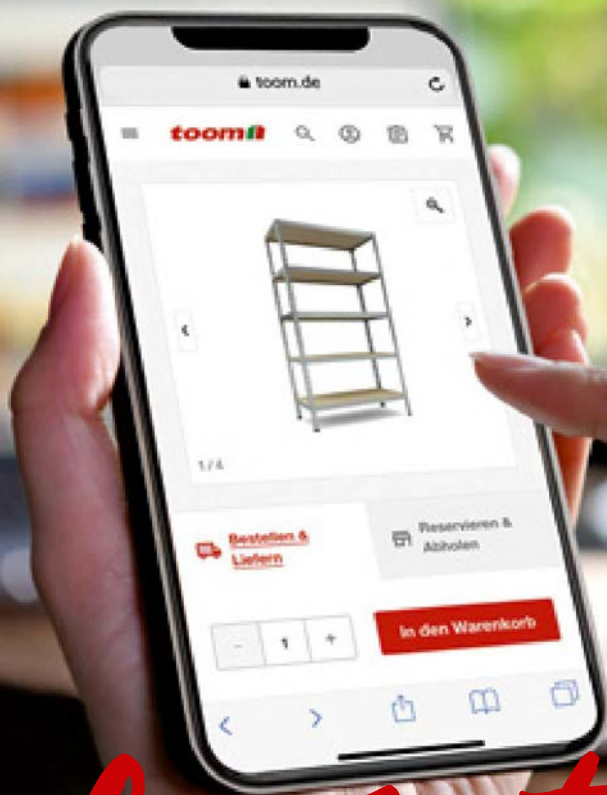

Mehr Zeit zum Selbermachen!

*Online reservieren und in deinem Markt abholen.**

Ob zu Hause oder von unterwegs – so geht's:

Schritt 1: Deinen Markt auswählen und Artikel kostenlos auf toom.de reservieren. In vielen Märkten kannst du bereits online ein Zahlungsmittel hinterlegen, die Abbuchung erfolgt bei Abholung.

Schritt 2: Wir stellen dir deine Artikel zusammen und informieren dich, sobald sie abholbereit sind.

Schritt 3: Du holst deine Artikel an der Abholstation ab. Hast du deine Zahlungsdaten noch nicht online hinterlegt, bezahlst du sie dort.

Zahlungsarten:



VISA



Klarna.

Unser Nähservice!



Wähle aus unserem vielfältigen Angebot, z. B.



Schleifenband



Schlaufe

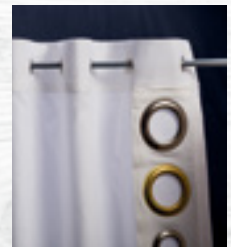

Ösen

Wir nähen für dich.

Individuell und schnell fertigt unser Nähatelier Fensterdekorationen aus unseren Stoffen passgenau für dich an.

Unsere Leistungen für dich.

- Maßgefertigte Fensterdekorationen
- Schnelle Lieferzeit
- 2 Jahre Garantie auf alle Anfertigungen

So einfach bestellst du deine Wunschgardine

1. Stoff aussuchen
2. Konfektionsart wählen
3. Bestellung beim toom Fachverkäufer aufgeben

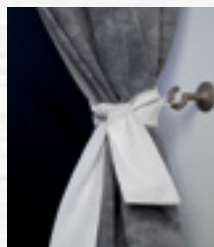

Schlaufenband



Faltrollo mit Technik

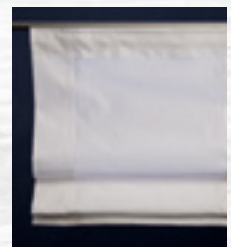

Raffrollo ohne Technik



Kissen



Kissen mit Steg



Tischläufer



Karo, weiß



GARDINIA®

Plissees & Rollos

Easyfix-Doppelrollo*

segmentweise gewebter Stoff für verstellbare Lichtdosierung, Mini-Rollobelle, Ø 18 mm, Kleben oder Klemmen für einfache Montage auf dem Fensterflügel, Klemmträger verstellbar (15 - 22 mm), Schraubmontage möglich, Seitenzugtriebe wahlweise rechts oder links montierbar, in versch. Farben und Größen erhältlich, z. B. 60x150 cm (BxH),

Karo, weiß, Art.-Nr. 6400557

cremefarben, Art.-Nr. 6400049 (o. Abb.)

moccafarnen, Art.-Nr. 6400053 (o. Abb.)

29,99

29,99

29,99

Easyfix-Plissee*

Crush-Stoff, blickdicht, 20-mm-Plisseefalte, individuell höhenverstellbar über 2 Alu-Bedienschienen, inklusive 4 Premium-Klemmträgern zur einfachen Montage auf dem Fensterflügel (Verstellbereich ca. 6 - 30 mm), ist fixiert auch bei gekipptem Fenster, in verschiedenen Farben und Größen erhältlich, z. B. elfenbein, 60x130 cm (BxH),

Art.-Nr. 6370246

34,99

Für ein schattiges Plätzchen

Sonnenschutz nach Maß.

Bestimmt lässt auch du gern die Sonne in dein Leben. Doch manchmal darf es auch etwas weniger sonnig sein, z. B. im Schlafzimmer. Für genau diese Fälle gibt es tolle Sonnenschutzsysteme in Form von Rollos oder Plissees, die sich perfekt an deine Fenster anpassen lassen. Bei uns findest du für jede architektonische Besonderheit eine **individuelle, maßgeschneiderte Lösung**. So kannst du Sonnenschutzsysteme auch an Dreieck-, Trapez, Bogen- oder Rundfenstern ohne Probleme installieren. Bei toom kannst du hierbei aus einer großen Auswahl an Stoffqualitäten und Dessins auswählen und vereinst Funktionalität und Style ganz nach deinem Geschmack. Entscheide stilvoll selbst, wie viel Licht du in deine Zimmer lassen willst.



Plissee-Maßanfertigung

Unbegrenzte Möglichkeiten und perfekt im Detail: Plisseeanlagen sind echte Problemlöser, z. B. für Wintergärten oder Dachschrägen.



Rollo-Maßanfertigung

Ein echter Klassiker – flexibel und funktional. Optimalen Sicht- und Sonnenschutz bietet dir das Rollo auf Maß. Das anspruchsvolle Sortiment zeichnet sich durch individuelle Problemlösungen und vielfältige Einsatzmöglichkeiten aus.

* Lieferzeit ca. 2 Wochen (Abholpreise)



„Basic“, weiß

Bistrogardinen

bieten einen leichten Sichtschutz und verdecken den unteren Teil des Fensters

1. „Espresso“

braun-offwhite, transparent, aus hochwertigem Voile, mit trendigen, aufwendig aufgestickten Café-Motiven, 140x48 cm (BxH), Art.-Nr. 6700161

16,99

2. „Rosanna“*

transparent, aus Raschelware, mit floralen Motiven, gewebte Ösen-Aufhängung, weiß, 45 x 160 cm (BxH), Art.-Nr. 6700728

11,99

3. „Membran“*

transparent, aus Raschelware, mit Netzstruktur-Design, gewebte Ösen-Aufhängung, weiß, 45 x 160 cm (BxH), Art.-Nr. 6700732

9,99

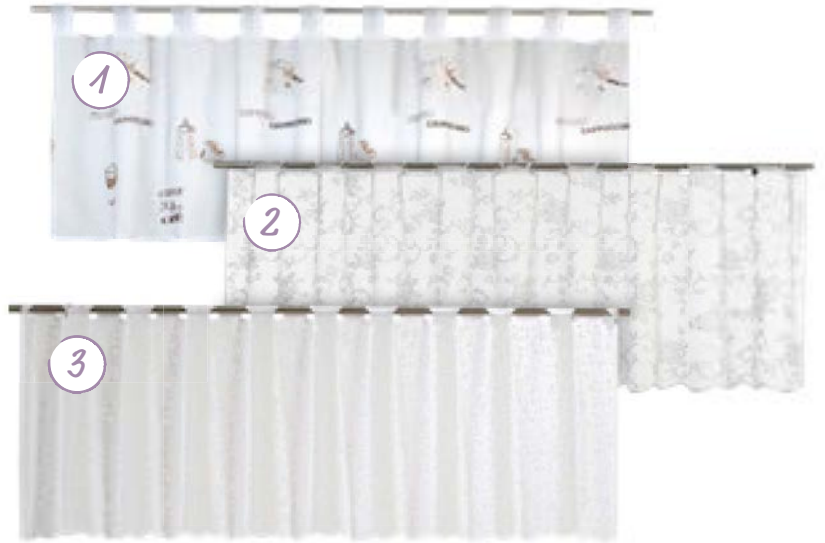

Bistrogardine „Basic“*

transparent, aus hochwertigem Voile, Uni-Farbtöne, für Küchenfenster geeignet, mit Schlaufen-Aufhängung, 48x140 cm (BxH),

weiß, Art.-Nr. 6700643 **9,99**

beige, Art.-Nr. 6700742 **9,99**

grau*, Art.-Nr. 6700744 **9,99**

rot*, Art.-Nr. 6700743 **9,99**

Farben

beige

grau

rot



rot, weiß, grau

Farben

braun

grün

beige



dunkelgrau, beige, braun

Farben

grau

dunkelbeige

Schiebevorhang „Feel Good“*

transparent, Uni-Farbtönen, weiche, leichte Qualität, leicht glänzend, aus feinem Voile, ohne Paneelwagen, 60x245 cm (BxH),

rot, Art.-Nr. 6720051 **12,99** **braun**, Art.-Nr. 6720055 **12,99**

weiß, Art.-Nr. 6720048 **12,99** **grün**, Art.-Nr. 6720050 **12,99**

grau, Art.-Nr. 6720049 **12,99** **beige**, Art.-Nr. 6720052 **12,99**

Schiebevorhang „Lino“*

blickdicht, Uni-Farbtöne, leinenartige Oberflächenstruktur aus natürlich wirkenden Garnen, pflegeleicht, ohne Paneelwagen, 60 x 245 cm (BxH),

dunkelgrau, Art.-Nr. 6720044 **24,99** **grau**, Art.-Nr. 6720030 **24,99**

beige, Art.-Nr. 6720031 **24,99** **dunkelbeige**, Art.-Nr. 6720045 **24,99**

braun, Art.-Nr. 6720029 **24,99**

Schicke Schattenspenden!



silberfarben

Alu-Jalousie

25-mm-Aluminiumlamellen, Bedienung rechts, Höhe stufenlos verstellbar, inkl. Befestigungsmaterial, in verschiedenen Größen und Farben erhältlich, z. B. silberfarben, 60 x 140 cm (BxH), Art.-Nr. 6400187

8,99

Farben



weiß



weiß



Zweigmotiv

Farben



Klemm-Rollo

lichtdurchlässig, mit Seitenzugtriebe, rechts/links montierbar, einfache Montage durch Kleben oder Klemmen, Höhe ca. 150 cm, z. B. weiß, 60 x 150 cm (BxH), Art.-Nr. 6400583

12,99

Farben



Plissee

lichtdurchlässig, inkl. Klemmträger, Höhe ca. 130 cm, versch. Breiten, z. B. 50/60/70/80/90/100 cm, 80 x 220 cm für Balkontür (BxH), z. B. weiß, 50 x 130 cm (BxH), Art.-Nr. 6401426

14,99

Dekore



Bedrucktes Plissee*

lichtdurchlässig, bedruckt, verspannt mit 2 Bedienschiene, inkl. Klemmträger, versch. Breiten, Höhe ca. 130 cm, z. B. 50 x 130 cm (BxH), Art.-Nr. 6370993

19,99



Kissen „Paris“ *

Uni-Farbtöne, Füllung aus 100% Polyester, Hülle bei 30 °C im Schonwaschgang waschbar, mit Reißverschluss,

50x50 cm	je 9,99	70x70 cm	je 19,99
weiß, Art.-Nr. 6380145 (o. Abb.)		weiß, Art.-Nr. 6380148	
creme, Art.-Nr. 6380146 (o. Abb.)		terrafarben, Art.-Nr. 6380226 (o. Abb.)	
terrafarben, Art.-Nr. 6380160		bordeaux, Art.-Nr. 6380164	
bordeaux, Art.-Nr. 6380162 (o. Abb.)		grün, Art.-Nr. 6380149 (o. Abb.)	
grün, Art.-Nr. 6380147		hellbraun, Art.-Nr. 6380163 (o. Abb.)	
hellbraun, Art.-Nr. 6380161 (o. Abb.)		blau, Art.-Nr. 6380179 (o. Abb.)	
blau, Art.-Nr. 6380177 (o. Abb.)		hellgrau, Art.-Nr. 6380180	
hellgrau, Art.-Nr. 6380175 (o. Abb.)			
schwarz, Art.-Nr. 6380178			



Kissen „Riga“ *

glänzende Veloursoptik, herausnehmbare Füllung, aus 100% Polyester, mit Reißverschluss, Hülle bei 30 °C im Schonwaschgang waschbar, 50x50 cm, **weiß,** Art.-Nr. 6380138 **türkis,** Art.-Nr. 6350282

je 14,99



Kissen „Viva“ *

samtiger, kuschelweicher Stoff, herausnehmbare Füllung aus 100% Polyester, mit Reißverschluss, Hülle bei 30 °C im Schonwaschgang waschbar, 45x45 cm, **silber,** Art.-Nr. 6380544 **petrol,** Art.-Nr. 6380545 **rosé,** Art.-Nr. 6380543

je 8,99



Kissen „Brooklyn“ *

silberfarben, feines Linienmuster, herausnehmbare Füllung, 100% Polyester, Reißverschluss, Hülle bei 30 °C im Schonwaschgang waschbar, 50x50 cm, Art.-Nr. 6380173

16,99



Kissen „Korfu“ *

elegant meliert, weiche und gleichzeitig strapazierfähige Oberfläche, mit Reißverschluss, herausnehmbare Füllung aus 100% Polyester, Hülle bei 30 °C im Schonwaschgang waschbar, 48x48 cm, **sandfarben,** Art.-Nr. 6380339 **rot,** Art.-Nr. 6380340

je 19,99



Kissen „Kalmar“

fein strukturiert, Uni-Farbtöne, mit Reißverschluss, herausnehmbare Füllung aus 100% Polyester, Hülle bei 30 °C im Schonwaschgang waschbar, 48x48 cm, **steinfarben,** Art.-Nr. 6380376 **mint,** Art.-Nr. 6380370 **senffarben,** Art.-Nr. 6380375

je 15,99



Kissen „Kos“ *

grau, verspieltes Rautendesign, mit Reißverschluss, herausnehmbare Füllung aus 100% Polyester, Hülle bei 30 °C im Schonwaschgang waschbar, 48x48 cm, Art.-Nr. 6380369

19,99



Kissen „Newton“ *

Uni-Farbtöne, grobe Struktur, herausnehmbare Füllung aus 100% Polyester, farblich angepasster Reißverschluss, Hülle bei 30 °C im Schonwaschgang waschbar, 50x50 cm, **rot,** Art.-Nr. 6380159 **braun,** Art.-Nr. 6380155 **cremefarben,** Art.-Nr. 6380136 **grün,** Art.-Nr. 6380140 **schwarz,** Art.-Nr. 6380169

je 19,99





*warm und
kuschlig*



Mikrofaserdecke*
Uni-Farbtöne, ca. 150x200 cm
(LxB), z. B. offwhite,
Art.-Nr. 6370322

je 14,99



Sitzkissen*

100% Baumwolle, 40x40x7,5 cm,
Uni-Farbtöne, 2er-Set,
z. B. rot,
Art.-Nr. 6360125 je **12,99**



Sitzkissen „Riga“*

widerstandsfähig, mit Handwäsche leicht zu reinigen, weiches
Füllmaterial, mit Bändern, nicht für den Außenbereich geeignet,
40x40 cm,
dunkelbraun, Art.-Nr. 6360049
anthrazit, Art.-Nr. 6360056
grün, Art.-Nr. 6360048

je 12,99



Sitzkissen*

Uni-Farbtöne, pflegeleicht, waschbar, mit Bändern, nicht für den Außenbereich geeignet,
40x40 cm,
schwarz, Art.-Nr. 6360119
blau, Art.-Nr. 6360120
grün, Art.-Nr. 6360121

eisblau, Art.-Nr. 6360117
malvenfarben, Art.-Nr. 6360116 je 7,99

* Lieferzeit ca. 2 Wochen (Abholpreise)



Einfach Bildschön!



Kunstdruck*
mit Oberflächenprägung in Leinwand-
optik auf Spannrahmen gespannt

1. Drop On Wood
30x80 cm, Art.-Nr. 8561135 **17,99**

2. Geh deinen Weg II
30x80 cm, Art.-Nr. 8561304 **17,99**

3. Weg zum Strand
60x80 cm, Art.-Nr. 8561241 **24,99**

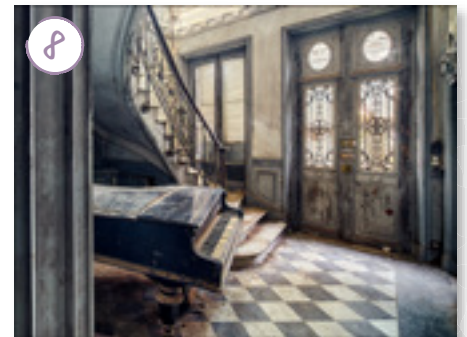
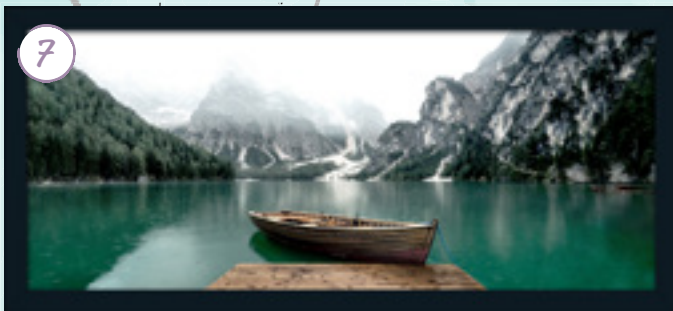

Kunstdruck*
mit Oberflächenprägung in Leinwandoptik
auf Spannrahmen gespannt

4. Scott. Highland Cattle II
90x120 cm, Art.-Nr. 8561207 **44,99**

5. Wildsee III
30x80 cm, Art.-Nr. 8561239 **16,99**

8. Lost House
60x80 cm, Art.-Nr. 8561308 **24,99**

9. Lost Car
60x80 cm, Art.-Nr. 8561307 **24,99**

Hochwertiger Druck*
auf einem Hartschaumpanel, aufwendig in
Form gebracht, bestehend aus 3
zusammenpassenden Teilen

6. Forest Lake Atmosphere
50x50 cm,
Art.-Nr. 8561314 **24,99**

Hochwertiger Kunstdruck*
im Panoramaformat, gerahmt im
schwarzen Rahmen

7. Wildsee II
60 x 130 cm, Art.-Nr. 8561244 **39,99**





Hochwertiger Druck*

auf einer Holzplatte in freischwebender Optik,

- 10. Lebensweisheit**
30x40 cm, Art.-Nr. 8561301 **11,99**
- 11. Blue Heart**
30x40 cm, Art.-Nr. 8561086 **9,99**
- 12. Harmony Slogan I**
30x40 cm, Art.-Nr. 8560825 **9,99**

Kunstdruck*

mit Oberflächenprägung in Leinwandoptik auf Spannrahmen gespannt,

- 14. Colourful Rules I**
30x80 cm, Art.-Nr. 8561089 **17,99**
- 15. Good Wine**
30x80 cm, Art.-Nr. 8561204 **17,99**

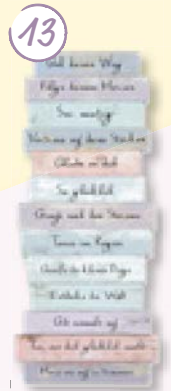

Hochwertiger Druck*

auf einem Hartschaumpanel, aufwendig in Form gebracht

- 13. Rules**
25x70 cm, Art.-Nr. 8560867 **19,99**
- 16. Zuhause Glück Liebe**
bestehend aus 3 Teilen, die an der beigefügten Kordel aufgehängt werden, 50x50 cm, Art.-Nr. 8561310 **24,99**
- 27. Tanzen**
50x50 cm, Art.-Nr. 8561315 **24,99**

Kunstdruck*

mit Oberflächenprägung in Leinwandoptik auf Spannrahmen gespannt

- 17. Blumenarrangement**
30x80 cm, Art.-Nr. 8561323 **17,99**
- 24. Herbs on Wood**
30x80 cm, Art.-Nr. 8561302 **17,99**
- 25. Modern Baroque Flowers I**
30x80 cm, Art.-Nr. 8561305 **17,99**
- 26. Modern Baroque Flowers II**
60x80 cm, Art.-Nr. 8561309 **24,99**

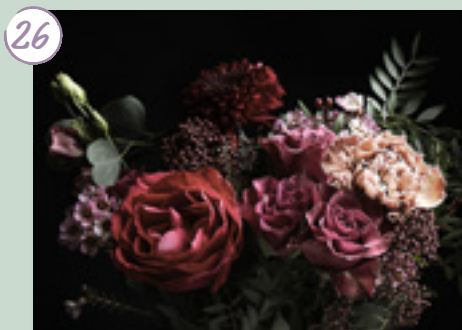

Brillanter Druck*

hinter Glas in freischwebender Optik

- 18. Colourful Baroque Flowermix II**
Ø 30 cm, Art.-Nr. 8561248 **19,99**
- 19. Colourful Baroque Flowermix I**
Ø 30 cm, Art.-Nr. 8561250 **19,99**
- 20. Colourful Baroque Flowermix III**
Ø 20 cm, Art.-Nr. 8561246 **12,99**
- 21. Vintage Herbage III**
30x30 cm, Art.-Nr. 8560700 **19,99**
- 22. Vintage Herbage II**
30x30 cm, Art.-Nr. 8560699 **19,99**
- 23. Kochkreation III**
50x50 cm, Art.-Nr. 8561163 **39,99**

*Lieferzeit ca. 2 Wochen (Abholpreise)



Alles im Rahmen!



Bilderrahmen „Ponza“

Kunststoff-Bilderrahmen, champagnerfarben, verschiedene Größen, z. B. 13 x 18 cm, Art.-Nr. 8550731

5,99



Collagerahmen „Aspen“

FSC-zertifizierter MDF-Bilderrahmen, weiß oder eiche, mit Passepartout für 2 Bilder à ca. 13 x 18 cm, Maße 45 x 22 cm
weiß, Art.-Nr. 8561200 **12,99**
eiche*, Art.-Nr. 8550710 **9,99**

Schöne Bilderwelten

Mach's dir hübsch!

Liebst du persönliche Schnappschüsse? Oder Bilder von Sehnsuchtsorten? Dann bring sie an die Wand und kreierte deinen persönlichen Wohlfühlraum. Der passende Rahmen ist dabei mehr als nur das i-Tüpfelchen. Denn mit mehreren Bilderrahmen in verschiedenen Größen kannst du z. B. Collagen und spannende Bilderwände gestalten, indem du mehrere Rahmen gemeinsam aufhängst. Ob streng geometrisch oder frei kombiniert – werde kreativ!

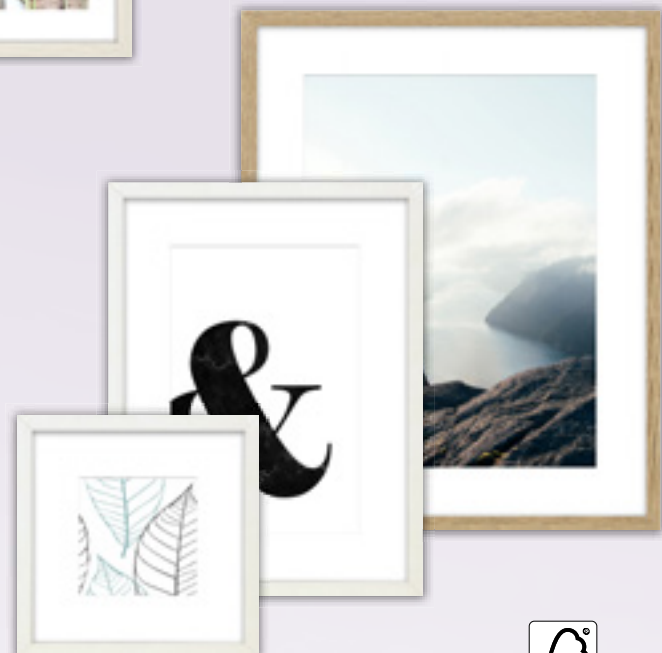

Bilderrahmen „Iceland“*

FSC-zertifizierter MDF-Bilderrahmen, weiß oder Eiche, in versch. Größen, der Bilderrahmen kann auf zwei verschiedene Arten verwendet werden, das Bild kann entweder hinter dem Glas oder hinter der Distanzleiste eingesetzt werden, z. B. 23 x 23 cm, Art.-Nr. 8550668

7,99

Collagerahmen „Modena“

Kunststoff-Bilderrahmen, für 24 Bilder
à 10 x 15 cm, Maße 57 x 86 cm,
Art.-Nr. 8550594

25,99

für 24 Lieblings-
bilder



Bilderrahmen & Uhren

weinberger®

vollautomatische
Zeiteinstellung



Funk-Wanduhr*

modernes hochwertiges Gehäuse, große, gut lesbare Ziffern, Gehäusefarbe silber, Ø 28,5 cm, Art.-Nr. 8550447

29,99



Quarz-Wanduhr*

hochwertiges Quarzwerk, Kunststoffgehäuse, chrom- oder kupferfarben, elegantes Design, Ø 30 cm, z. B. Art.-Nr. 8550681

16,99



Quarz-Wanduhr*

aus Glas, hochwertiges Quarzwerk, quadratisch, modernes Design, 28 x 28 cm, z. B. Art.-Nr. 8550678

16,99



Quarzwecker*

Leisegangwerk, analoge Anzeige, Kunststoffgehäuse, Weckwiederholung, Leuchtzeiger, LED-Beleuchtung, Alarm An-/Ausschalter, schwarz oder weiß, 12 x 13 x 7 cm (BxHxT), z. B. Art.-Nr. 8550676

16,99



Quarz-Projektionswecker*

Projektion der Uhrzeit und Temperatur auf Knopfdruck an die Decke, LCD-Anzeige, Innentemperatur-Anzeige, 12/24-Std.-Anzeige, mit Timer, Weckwiederholung, 9 versch. Weckmelodien und Alarm wählbar, Kalender, blaue Hintergrundbeleuchtung, 13 x 8,1 x 2,5 cm (BxHxT), weiß/grau, Art.-Nr. 8550574

16,99



Digitaler Funkwecker*

anthrazit, große 2-zeilige LCD-Anzeige, vollautomatische Einstellung, 12/24-Std.-Anzeige, Weckwiederholung, Innentemperaturanzeige, Zeitzoneneinstellung, Mondphasenanzeige, blaue Hintergrundbeleuchtung, Kalenderanzeige, 12 x 7,1 x 4,8 cm (BxHxT), Art.-Nr. 8550692

14,99

*Lieferzeit ca. 2 Wochen (Abholpreise)

Wohnen im Grünen!



Zimmerpflanzen sind ein Must-have in jeder Wohnung, weil sie vom Eingangsbereich bis zum Wohnzimmer jeden Raum mit frischem Grün aufwerten. Sie sorgen für Behaglichkeit, besseres Raumklima und vermitteln einfach ein wunderbar wohnliches Gefühl. Entdecke die große Zimmerpflanzenvielfalt – von der Yuccapalme bis zur Mini-Tillandsie.



Zimmerpflanzen

Trendpflanzen

136

Pflegeleichte Pflanzen

142

Luftverbesserer

140

Grünpflanzen

143



Grüne Trendsetter

Hingucker in deinem Blätterwald

Suchst du noch neue, trendige Mitbewohner für dein Zuhause? Dann kommst du an diesen Pflanzen nicht vorbei! Echte Pflanzenliebhaber setzen auf exotische und tropische Mitbewohner, wie die Monstera oder Calathea. Sie zeichnen sich vor allem durch ihre extravaganten Blätter aus. Bei der Monstera sind es die imposanten Blätter mit der aufgefächerten Struktur, die sie so faszinierend machen – egal ob minimalistisch als Einzelstück

oder als Teil eines „urban jungle“ in einer Gruppe von anderen Exoten. Die Calathea, auch Korbmarante genannt, bezaubert hingegen mit gemusterten Blättern in vielen Grün- und Lilatönen, die wie gemalt aussehen. Ein besonderes Schauspiel bietet sie nachts, wenn sie ihre Blätter schließt, um sie morgens wieder auszubreiten. In der großen Mustervielfalt findest du garantiert einen oder mehrere Favoriten für dein Zuhause.



(o. Übertöpfe u. Deko)

Videoratgeber zur Pflanzenpflege

Wer als Selbsterfinder mal nicht weiterweiß, der kann sich auf die toom Pflanzentipps verlassen. Die tollen Videos unserer Experten helfen dir gewiss weiter!



Unsere Expertentipps findest du unter toom.de/pflanzenvideos



Korbmarante

(Calathea), attraktiv gemusterte Blätter in versch. interessanten Sorten, z. B. „Flamestar“, „Ornata“ oder „Triostar“,
14-cm-Topf, Art.-Nr. 4271745 je 7,99
19-cm-Topf, Art.-Nr. 4272212 je 17,99
21-cm-Topf*, Art.-Nr. 2042018 je 24,99



Fensterblatt

(Monstera) mit ihren großen Blättern hat sich das Fensterblatt zum besonderen Pflanzenliebhaber gemauert, auch dank seiner besonders unkomplizierten Pflege,
12-cm-Topf, Art.-Nr. 4271770 **4,99**
17-cm-Topf, Art.-Nr. 4272509 **9,99**
21-cm-Topf*, Art.-Nr. 4271898 **19,99**
24-cm-Topf*, Art.-Nr. 4273951 **29,99**
27-cm-Topf* (o. Abb.),
 Höhe inkl. Topf ca. 130 cm,
 Art.-Nr. 4271946 **79,99**

„**Monkey Leafs**“
 Blätter mit interessantem Lochmuster,
 12-cm-Topf, Art.-Nr. 4272419 **7,99**

*Passende Übertöpfe
 findest du online
 oder im Markt.*

(o. Übertöpfe u. Deko)

Pfeilblatt

(Alokasie) dank der exotischen Blätter mit dem auffälligen Muster ist das Pfeilblatt ein echter Hingucker in der Wohnung,

- 1. „Polly“ und „Wentii“**,
 12-cm-Topf, Art.-Nr. 4272570 **je 4,99**
2. „Zebrina“*,
 24-cm-Topf, Art.-Nr. 4272649 **34,99**

Übertöpfe

- a. Übertopf aus Wasserhyazinthe**,
 versch. Größen, z. B. 21 x 15 cm (ØxH),
 Art.-Nr. 4400207 **6,99**
b. Übertopf aus Wasserhyazinthe,
 versch. Größen, z. B. 30 x 29 cm (ØxH),
 Art.-Nr. 4400191 **19,99**
c. Makramee-Hängeampel (o. Übertopf),
 für versch. Topfgrößen erhältlich,
 z. B. Art.-Nr. 4400203 **4,99**
d. Übertopf aus Maisblatt,
 versch. Größen, z. B. 19 x 14 cm (ØxH),
 Art.-Nr. 4400200 **4,99**
e. Jutekorb mit Krempelkante,
 versch. Größen, z. B. 15 x 15 cm (ØxH),
 Art.-Nr. 4400213 **4,29**



(o. Übertöpfe u. Deko)

10%

Online-
Rabatt

auf Grünpflanzen

Unsere tollen Pflanzen kannst du natürlich auch online shoppen! Mit unseren beiden Coupons kannst du dabei sogar noch sparen. Also nichts wie ran!



Gültig vom 13. bis 21.11.2021 *

Code: **PFLANZE46**

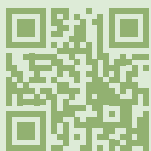

Gültig vom 01. bis 09.01.2022 **

Code: **PFLANZE01**

* Coupon gültig von 13.11. bis 21.11.2021 im toom Onlineshop für Bestellungen mit Lieferung nach Hause. Der Rabatt gilt auf alle Artikel aus der Kategorie Grünpflanzen. Aktion gilt nicht in Verbindung mit anderen Aktionen und Rabatten. Nur solange der Vorrat reicht. Keine Barauszahlung möglich.

** Coupon gültig von 01.01. bis 09.01.2022 im toom Onlineshop für Bestellungen mit Lieferung nach Hause. Der Rabatt gilt auf alle Artikel aus der Kategorie Grünpflanzen. Aktion gilt nicht in Verbindung mit anderen Aktionen und Rabatten. Nur solange der Vorrat reicht. Keine Barauszahlung möglich.

toom.de/gruenpflanzen

Dein grünes Paradies!



(o. Übertöpfe u. Deko)



(o. Übertöpfe u. Deko)

Stammpflanzen

Es gibt sie in vielen unterschiedlichen Sorten. Durch ihre hohen, schmalen Stämme passen sie in viele Wohnsituationen und sind äußerst vielseitig einsetzbar.

1. Yucca

17-cm-Topf, 2 Stämme, Art.-Nr. 4272222 **14,99**
 19-cm-Topf***, 3 Stämme, Art.-Nr. 4272117 **19,99**
 27-cm-Topf***, 3 Stämme, Höhe inkl. Topf ca. 170 cm, Art.-Nr. 4270619 **39,99**

2. Elefantenfuß***

19-cm-Topf, Art.-Nr. 4272211 **19,99**

3. Chinesische Feige

12-cm-Topf, Art.-Nr. 4272226 **7,99**
 17-cm-Topf, Art.-Nr. 4279462 **12,99**
 35-cm-Topf***, Art.-Nr. 4271885 **69,99**

4. Strahlenaralie

19-cm-Topf***, geflochtener Stamm, Art.-Nr. 4271580 **17,99**

5. Glückskastanie

12-cm-Topf, Art.-Nr. 4271775 **8,99**
 21-cm-Topf***, geflochtener Stamm, Art.-Nr. 4270651 **24,99**

Weitere Stammpflanzen erhältst du im Markt oder online.

Drachenbäume

Besonders auffällig sind ihre schönen, meist bunten Blätter und ihr attraktiver, palmenartiger Wuchs. Sie gehören mit zu den beliebtesten Zimmerpflanzen und sind sehr pflegeleicht. Es gibt sie in vielen verschiedenen Ausführungen: mit langen, schmalen oder breiteren Blättern, die sich oft mit verschiedenen gefärbten Längsstreifen schmücken.

Großblättriger Drachenbaum

6. 12-cm-Topf, z. B. Art.-Nr. 4271756 **je 3,99**
 7. 17-cm-Topf, 2 Stämme, z. B. Art.-Nr. 4272217 **ab 11,99**

Schmalblättriger Drachenbaum

11-cm-Topf (o. Abb.), Art.-Nr. 4271753 **3,59**
 8. 17-cm-Topf, Art.-Nr. 4272215 **9,99**
 9. 27-cm-Topf***, 4 Stämme, Art.-Nr. 4270909 **39,99**

Weitere Sorten und Größen erhältst du im Markt oder online.

Übertöpfe

a. Seegraskorb mit Henkel
 zum Ausklappen, versch. Größen, z. B. 30x25-35 cm (ØxH), Art.-Nr. 4980506 **9,99**

b. Übertopf „Cari“
 versch. Farben u. Größen, z. B. Ø 28 cm, Art.-Nr. 2970235 **13,99**

c. Jutekorb mit Krempelkante,
 versch. Größen, z. B. 20x20 cm (ØxH), Art.-Nr. 4400212 **5,99**



Passende Übertöpfe
 findest du online
 oder im Markt.

Frischlufthmacher!



(o. Übertöpfe u. Deko)

- 1. Baumfreund**
17-cm-Topf, Art.-Nr. 4272221 **12,99**
- 2. Glücksfeder**
17-cm-Topf, Art.-Nr. 4272223 **12,99**
- 3. Birkenfeige**
12-cm-Topf, z. B. Art.-Nr. 4271754 **ab 4,99**
17-cm-Topf, Art.-Nr. 4272218 **9,99**
- 4. Strahlenaralie**
13-cm-Topf, z. B. Art.-Nr. 4271748 **je 5,99**
- 5. Schirmpalme**
17-cm-Topf, Art.-Nr. 4272220 **12,99**

- 6. Bergpalme**
12-cm-Topf, Art.-Nr. 4271749 **3,99**
- 7. Arecapalme**
17-cm-Topf, Art.-Nr. 4272210 **9,99**
- 8. Kentiapalme**
17-cm-Topf, Art.-Nr. 4272219 **19,99**
- 9. Dieffenbachie**
17-cm-Topf, Art.-Nr. 4272214 **8,99**

Weitere Luftverbesserer-Pflanzen erhältst du im Markt oder online.

Grüner Daumen dank LECHUZA®

Die Pflanztöpfe von LECHUZA® machen dein Leben als Pflanzenversorger so viel einfacher! Ein intelligentes Bewässerungssystem sorgt dafür, dass deine Pflanzen immer optimal versorgt sind und keine Durststrecken oder Staunässe ertragen müssen. Höchste Qualität und preisgekröntes Design made in Germany – einfach ein Muss für jeden Pflanzenliebhaber! LECHUZA® Pflanzgefäße erhältst du online oder in deinem Markt in versch. Größen und Farben, z. B.

- a. „CUBICO“**
z. B. 41 x 22 x 22 cm (HxBxT), Art.-Nr. 2940621 **29,99**
- b. „CLASSICO“**
z. B. 21 x 20 cm (ØxH), Art.-Nr. 2940537 **16,99**
- c. „DELTA“**
z. B. 13 x 30 x 11 (HxBxT), Art.-Nr. 2940556 **17,99**
- d. „DELTINI“**
z. B. 18 x 14 x 14 cm (HxBxT), Art.-Nr. 2940547 **16,99**

Luftverbesserer

Grün sehen und tief durchatmen!

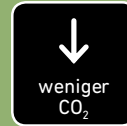

Wusstest du, dass Grünpflanzen nicht nur erfrischend aussehen, sondern perfekte Luftfilter sind? Wie und warum sie für ein besseres Raumklima sorgen, erfährst du hier.

Pflanzen sind natürliche Luftreiniger, weil sie ...

- Kohlendioxid, das du ausatmest, wieder in frischen Sauerstoff umwandeln.
- Schadstoffe aus der Luft filtern und abbauen. Oft können Pflanzen einen bestimmten Schadstoff besonders gut abbauen. Achte deshalb auf einen Mix aus verschiedenen Grünpflanzen.
- mit ihren Blätter Feinstaub binden.
- das Raumklima befeuchten, sodass Heizungsluft die Schleimhäute nicht so schnell austrocknen kann.
- wie Schalldämpfer wirken und den Geräuschpegel im Raum reduzieren.

Was macht „Luftreiniger“-Pflanzen besonders?

- Sie sind für den Innenraum geeignet.
- Sie sind robust und pflegeleicht.
- Sie können durch eine große Blattmasse sehr gut Schadstoffe aufnehmen – je mehr Blattmasse, desto besser!

Bitte trotzdem lüften!

Kein noch so grüner Innenraum-Dschungel kann das Lüften ersetzen.



- 1. Dieffenbachie**
12-cm-Topf, Art.-Nr. 4271750
2. Elefantfuß
12-cm-Topf, Art.-Nr. 4271765
3. Kroton
13-cm-Topf, Art.-Nr. 4271760
4. Geigenfeige
12-cm-Topf, Art.-Nr. 4271768

- 5. Strelitzie**
12-cm-Topf, Art.-Nr. 4601685
6. Aloe vera
12-cm-Topf, Art.-Nr. 4271903
7. Zierspargel
versch. Sorten, 12-cm-Topf,
Art.-Nr. 4271816

Alles Wissenswerte aus unseren Pflegetipps und weitere Pflanzen findest du unter

toom.de/p-luftverbesserer



Pflegeleichte Pflanzen

1. Grünpflanzen-Mix

ohne Übertopf

9-cm-Topf, Art.-Nr. 4272525

je 5,99

mit Übertopf**

10-cm-Topf, Art.-Nr. 4695627

je 8,99

2. Tillandsien im Design-Ständer

versch. Ausführungen,

Art.-Nr. 4272523

je 19,99

3. Bogenhanf

versch. Sorten, 17-cm-Topf,

Art.-Nr. 4272516

je 19,99

4. Elefantenfuß

Stamm dient als Wasserspeicher,

12-cm-Topf, Art.-Nr. 4272522

9,99

5. Tillandsien-Arrangement

versch. Ausführungen, auf Rinde oder Wurzel,

z. B. Art.-Nr. 4272501

ab 9,99

6. Tillandsie „Curly Slim“

gedrehte Blätter, 12-cm-Topf,

Art.-Nr. 4601985

8,99



Die ganze Auswahl findest du unter

toom.de/p-pflegeleichte-pflanzen

(teilweise o. Übertöpfe u. Deko)

Rundum-glücklich-Service

Du hast noch eine leere Ecke in der Wohnung? Wie wäre es mit was Grünem? Bei uns kannst du große Grünpflanzen fix und fertig eingetopft bestellen und dir nach Hause liefern lassen. Einfach direkt online ordern oder dich im Markt beraten lassen, welche Pflanze für deinen Standort geeignet ist, und danach direkt im Markt* bestellen.



Bogenhanf

inkl. Wasserspeichertopf, 29 x 40 cm (ØxH), Höhe inkl. Topf ca. 100 cm, in versch. Topffarben erhältlich, **anthrazit**, Art.-Nr. 4695520
taupe, Art.-Nr. 4695521
weiß, Art.-Nr. 4695522 je 99,99

Bergpalme

inkl. Wasserspeichertopf, 29 x 40 cm (ØxH), Höhe inkl. Topf ca. 110 cm, in versch. Topffarben erhältlich, **anthrazit**, Art.-Nr. 4695510
taupe, Art.-Nr. 4695511
weiß, Art.-Nr. 4695512 je 99,99

Strahlenaralie

inkl. Wasserspeichertopf, 29 x 40 cm (ØxH), Höhe inkl. Topf ca. 110 cm, in versch. Topffarben erhältlich, **anthrazit**, Art.-Nr. 4695523
taupe, Art.-Nr. 4695536
weiß, Art.-Nr. 4695524 je 99,99

Fischechwanzpalme

inkl. Wasserspeichertopf, 33 x 65 cm (ØxH), Höhe inkl. Topf ca. 180 cm, in versch. Topffarben erhältlich, **anthrazit**, Art.-Nr. 4695507
taupe, Art.-Nr. 4695508
weiß, Art.-Nr. 4695509 je 199,99



Baumfreund „Imperial Green“

inkl. Wasserspeichertopf, 33 x 33 x 61 cm (BxTxH), Höhe inkl. Topf ca. 120 cm, in versch. Topffarben erhältlich, **anthrazit**, Art.-Nr. 4695500
taupe, Art.-Nr. 4695501
weiß, Art.-Nr. 4695502 je 199,99

Strahlenaralie „Maggy“

inkl. Wasserspeichertopf, 33 x 33 x 61 cm (BxTxH), Höhe inkl. Topf ca. 150 cm, in versch. Topffarben erhältlich, **anthrazit**, Art.-Nr. 4695503
taupe, Art.-Nr. 4695505
weiß, Art.-Nr. 4695506 je 199,99

Homalomena rubescens „Maggy“

inkl. Wasserspeichertopf, 33 x 65 cm (ØxH), Höhe inkl. Topf ca. 140 cm, in versch. Topffarben erhältlich, **anthrazit**, Art.-Nr. 4695513
taupe, Art.-Nr. 4695514
weiß, Art.-Nr. 4695516 je 199,99

Baumfreund

inkl. Wasserspeichertopf, 40 x 78 cm (ØxH), Höhe inkl. Topf ca. 130 cm, in versch. Topffarben erhältlich, **anthrazit**, Art.-Nr. 4695517
taupe, Art.-Nr. 4695518
weiß, Art.-Nr. 4695519 je 299,99



Beim Aufräumen machen viele Hände ein schnelles Ende, weiß das Sprichwort. Und wo gehört alles hin? Die Antworten auf diese Frage findest du auf den nächsten Seiten! Von kleinkramfindbar bis unumkippar können unsere Aufbewahrungssysteme und -produkte nahezu alles für jeden Bedarf: Ob in Werkstatt, Garage oder Haushalt.

Hiermit wird's
kinderleicht!

Aufbewahrung & Haushalt

Schwerlastregale & Steckregale	146	Kunststoffboxen & Kunststoffkörbe	154
Schraubregale	149	Leitern	157
Kunststoffschränk & Haushaltsregale	150	Wäschespinnen	158
Kunststoff-Schwerlastregale	151	Wischsysteme	159
Regalsysteme & Wandregale	152	Putzmittel	161
		Kehr- & Putzgarnitur	162
		Folien	163

toom 
Respekt, wer's selber macht.



Schnelle Montage

Alle Regale auf dieser Doppelseite sind werkzeuglos aufzubauen.

XXL- Profi-Schwerlast- Steckregal

4 Holzböden, ideal zur Lagerung von großvolumigen Gegenständen, Express-Montage ohne Schrauben, 160x180x60 cm (BxHxT), verzinkt, Art.-Nr. 1450035 **79,99**



ideale Kombination aus Lagerregal und Werkstisch



Profi-Schwerlast-Steckregal
verzinkt, mit 3 tiefen und 2 verkürzten Holzböden, Express-Montage ohne Schrauben, 100x180x60 cm (BxHxT), Art.-Nr. 7450187 **59,99**

€ Tagesaktuelle Preise unter **toom.de** oder in deinem toom Baumarkt

Qualität von **toom**
UNSERE EIGENMARKE



50 KG
TRAGKRAFT
JE BODEN

5 JAHRE
GARANTIE

TÜVRheinland
ZERTIFIZIERT

GS
geprüfte
Sicherheit

www.tuv.com ID 0000069752



D
MADE IN
GERMANY

65 KG
TRAGKRAFT
JE BODEN

5 JAHRE
GARANTIE

TÜVRheinland
ZERTIFIZIERT

GS
geprüfte
Sicherheit

www.tuv.com ID 0000069752

Profi-Steckregal

verzinkt, 4 Metallböden, Express-Montage ohne Schrauben,
75 x 150 x 30 cm (BxHxT),
Art.-Nr. 1451164

24,99

Profi-Steckregal

5 Metallböden, Express-Montage ohne Schrauben,
100 x 190 x 40 cm (BxHxT),
schwarz,
Art.-Nr. 7450689

verzinkt (o. Abb.),
Art.-Nr. 7463313

59,99

59,99



65 KG
TRAGKRAFT
JE BODEN

5 JAHRE
GARANTIE

TÜVRheinland
ZERTIFIZIERT

GS
geprüfte
Sicherheit

www.tuv.com ID 0000069752



200 KG
TRAGKRAFT
JE BODEN

5 JAHRE
GARANTIE

TÜVRheinland
ZERTIFIZIERT

GS
geprüfte
Sicherheit

www.tuv.com ID 0000069752

Profi-Steckregal*

weiß, 4 Metallböden, Express-Montage ohne Schrauben,
100 x 180 x 40 cm (BxHxT),
Art.-Nr. 7450688

47,99

Profi-Schwerlastregal*

verzinkt, 4 Holzböden, Express-Montage ohne Schrauben,
130 x 180 x 45 cm (BxHxT),
Art.-Nr. 7450691

59,99

* Lieferzeit ca. 2 Wochen (Abholpreise)
** Für oberen Aufsatz
Deko nicht im Lieferumfang enthalten



Industrial Look

Raus aus dem Keller!

Wer sagt, dass Metallregale nur in den Keller oder in die Werkstatt gehören? Sie lassen sich auch ideal im trendigen Industrial Look in deiner Wohnung inszenieren. Ihr offenes und minimalistisches Design und die unbearbeiteten Materialien bringen den funktionalen Charme alter Fabrikhallen in deine vier Wände.



Schwerlast-Steckregal
verzinkt, 5 Holzböden, 90x180x40 cm (BxHxT),
Art.-Nr. 7450470 **29,99**

auch als Werkbank
verwendbar

€ Tagesaktuelle Preise
unter **toom.de** oder in
deinem toom Baumarkt

Praktisch und flexibel für jeden Zweck



Einfache und schnelle Montage – nahezu werkzeuglos
Das praktische Stecksystem ermöglicht eine schnelle und einfache Montage – ganz ohne Schrauben und mit wenig Werkzeug. Du benötigst lediglich einen Gummihammer.



2 in 1 – Regal oder Werkbank
Mit diesem Schwerlastregal bleibst du flexibel. Es lässt sich als klassisches Regal oder besonders praktisch als Werkbank montieren.

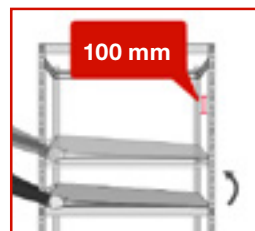

5 sehr variable Regalböden
5 Regalböden aus Holz lassen sich individuell anbringen. Die Fachebenen sind in der Höhe verstellbar im Rasterabstand von 100 mm – und bieten genügend Platz für Teile in unterschiedlichen Höhen.

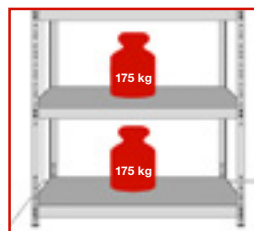

Besonders robust mit hoher Tragkraft
Das stabile Schwerlastregal schafft Ordnung in jedem Raum, Keller oder jeder Garage. Besonders geeignet für sperrige und schwere Teile. Belastbarkeit pro Regal bis zu 175 kg.



Verzinkter Stahl
Aktiver Korrosionsschutz durch vollständig verzinkte Konstruktion.



Made in Germany
Unsere Produkte werden vollständig in Deutschland hergestellt. Genaue Kenntnisse der Anforderungen der Nutzer sowie die kontinuierliche Weiterentwicklung der Produkte und Gesamtsysteme bürgen ebenso für höchste Qualität.



D
MADE IN GERMANY

30 KG
TRAGKRAFT JE BODEN



Schraubregal
weiß, 4 Metallböden, 75 x 150 x 30 cm (BxHxT),
Art.-Nr. 7450443

12,99



D
MADE IN GERMANY

85 KG
TRAGKRAFT JE BODEN

5
JAHRE GARANTIE



Schraubregal
verzinkt, 4 Metallböden, 100 x 200 x 50 cm (BxHxT),
Art.-Nr. 7450175

39,99



5
JAHRE GARANTIE



Flaschenkastenregal
Schraubständer, weiß, pulverbeschichtet, für 4 Getränkeboxen, 60 x 155 x 33 cm (BxHxT),
Art.-Nr. 7456790

24,99



30 KG
TRAGKRAFT JE BODEN

5
JAHRE GARANTIE



Schraubregal
verzinkt, 11 Metallböden, 225 x 150 x 30 cm (BxHxT),
Art.-Nr. 7450168

49,99

Weitere Regale findest du unter

toom.de/regale





abschließbar



4 extratiefe Böden

inklusive Füße

Kunststoffschränk*

4 höhenverstellbare Einlegeböden, 4 Füße und 2 abschließbare Türen, praktische Türöffnung bis 180°, einfacher, werkzeugloser Aufbau, stabil im Stand, abwaschbar und leicht zu reinigen, 65 x 181 x 45 cm (BxHxT), Art.-Nr. 1450195

79,99

Haushaltsregale



Kunststoffregal

4 Fachböden, werkzeuglose Montage binnen weniger Minuten, stabil im Stand, abwaschbar und leicht zu reinigen, mit Wandhalterungen und Regalverbindern, 61 x 130 x 30,5 cm (BxHxT), Art.-Nr. 7450211

14,99



Kunststoffregal

5 Fachböden, werkzeuglose Montage binnen weniger Minuten, stabil im Stand, abwaschbar und leicht zu reinigen, mit Wandhalterungen und Regalverbindern, 71 x 171 x 38 cm (BxHxT), Art.-Nr. 1450335

24,99



Kunststoffregal

5 Fachböden, werkzeuglose Montage binnen weniger Minuten, stabil im Stand, abwaschbar und leicht zu reinigen, mit Wandhalterungen und Regalverbindern, 91 x 185 x 45,8 cm (BxHxT), Art.-Nr. 1450336

39,99



Tagesaktuelle Preise
unter **toom.de** oder in
deinem toom Baumarkt

Qualität von
toom
UNSERE EIGENMARKE



ORDNUNGSHALTER



Kunststoff-Schwerlastregal*

5 solide und 120-cm-extrabreite Böden, schnelle und leichte Montage binnen weniger Minuten, stabil im Stand, abwaschbar und leicht zu reinigen, mit Wandhalterungen und Regalverbindern, 120 x 188 x 40 cm (BxHxT), Art.-Nr. 1450194 **59,99**

Schnelle Montage



Alle Regale auf dieser Doppelseite sind werkzeu-
glos aufzubauen.



120 cm Breite



90 cm Breite



Kunststoff-Schwerlastregal*

5 solide Böden, einfache Montage binnen weniger Minuten, stabil im Stand, abwaschbar und leicht zu reinigen, mit Wandhalterungen und Regalverbindern, 90 x 188 x 60 cm (BxHxT), Art.-Nr. 1450193 **59,99**



* Lieferzeit ca. 2 Wochen (Abholpreise)
Deko nicht im Lieferumfang enthalten



Flexible Regalsysteme für das ganze Haus

Regale und Regalsysteme von „ELEMENT SYSTEM“ eignen sich in allen privaten Funktionsräumen, sind individuell kombinierbar und zeichnen sich durch ihre hervorragende Qualität aus. So lässt sich ganz einfach Platz schaffen.

1. Wandschiene, einreihig

einreihige Wandschiene als bewährtes Einsteigermodell, eignet sich für den Bau eines einzelnen Regals, z. B. 200 cm (L), weiß, Art.-Nr. 7450014

4,39

2. Wandschiene, zweireihig

mit der zweireihigen Wandschiene können Fachböden nebeneinander oder auch versetzt zueinander platziert werden, z. B. 200 cm (L), weiß, Art.-Nr. 7471079

5,39

3. Konsole „KLAPP“

Ablageflächen lassen sich ganz einfach auf- oder wegklappen, somit wird maximaler Stauraum geschaffen, z. B. 20 x 28 cm (HxT), Bodentiefe max. 30 cm, weiß-alu, Art.-Nr. 7450916

12,79

4. Pro-Träger

vielseitig einsetzbarer Träger, geeignet für Stahl-, Holz- und Glasfachböden, z. B. 30 cm (L), weiß, Art.-Nr. 7456955

1,29

5. Drahtbodenträger „TWIN“

ideal für die zweireihige Wandschiene, Träger einfach in die Wandschiene einsetzbar, Drahtböden werden durch Einrasten fest mit dem Träger verbunden, z. B. 32 cm (L), weiß-alu, Art.-Nr. 7457549

3,99

Profi-Tipp

Eine Sache von Sekunden: durchgedrehte Schrauben fixieren

Ist eine Schraube überdreht, kannst du sie ganz einfach mit Sekundenkleber fixieren. Gib einfach einen Tropfen des Klebers in das Bohrloch und lass ihn kurz antrocknen. Dann drehst du die Schraube ein. Der Kleber gibt ihr zusätzlichen Halt! Wenn du die Schraube flexibel wieder entfernen möchtest, kannst du sie vor dem Eindrehen etwas einfetten.



Weitere Infos zum Thema findest du unter

toom.de/schrauben-tipps



Wandregale



Metallregal „Diamond“
pulverbeschichtetes Drahtregal mit Eiche-Echtholzboden,
40 x 12 x 13 cm (BxHxT), 15 kg Traglast,
Art.-Nr. 7450605

12,99

Wandregal „Loggia“

12 mm MDF, weiß foliert, 40 x 15 x 4 cm (BxHxT), 5 kg Traglast, mit 2 Bohrungen für unsichtbare Wandmontage,
Art.-Nr. 7470115

11,99



Regalträger „StrongFix“
Sechskant-Stahl 11 mm, unsichtbare
Wandmontage, 25 kg Traglast pro
Paar, geeignet für eine Regaltiefe von
25 cm,
Art. Nr. 7470135

Set 4,99

+ Regalboden „LITE Nature“
unbehandelter Eiche-Massivholz-
boden mit Rinde, 60 x 20 x 2,5 cm
(BxHxT), mit 2 Bohrungen für unsicht-
bare Wandmontage,
Art.-Nr. 7450574

29,99



Regalträger „Lip“
schwarze, pulverbeschichtete Stahl-
halterung, 10 kg Traglast pro Paar,
13 x 20,8 cm (HxT), geeignet für eine
Regaltiefe von 20 cm,
Art.-Nr. 7450588

Set 6,99

+ Regalboden „LITE Feelwood“
gebürsteter Boden in Eiche-Echtholz-
Furnier, 60 x 20 x 2 cm (BxHxT), mit
2 Bohrungen für unsichtbare Wand-
montage,
Art.-Nr. 7450577

10,99



Regalträger „Cast“
gesandstrahlte Eisengusshalterung,
20 kg Traglast pro Paar, 6 x 9,5 x 17 cm
(BxHxT), geeignet für eine Regaltiefe
von 25 cm,
Art.-Nr. 7450590

Set 8,99

+ Regalboden „LITE Vintage“
weiß lasierter Kiefer-Leimholzboden
mit durchgehenden Lamellen,
60 x 20 x 1,8 cm (BxHxT),
Art.-Nr. 7450566

7,99



Regalhalterung „Bermuda“
schwarze, pulverbeschichtete Stahl-
halterung, 50 kg Traglast pro Paar,
26,5 x 26,5 cm (HxT), geeignet für
eine Regaltiefe von 25 cm,
Art.-Nr. 7450584

Set 10,99

+ Regalboden „LITE Vintage“
weiß lasierter Kiefer-Leimholzboden
mit durchgehenden Lamellen,
60 x 25 x 1,8 cm (BxHxT),
Art.-Nr. 7450567

8,99



Wäschewanne „Aenna“

52 l Fassungsvermögen, ideal zum Sammeln, Transportieren oder Einweichen von Wäsche, 2 stabile Griffe mit großer Aussparung für bequemes Tragen, Art.-Nr. 4950134

10,99



Wäschekorb „Jost“

32 l Fassungsvermögen – ideal zum Sammeln oder Transportieren von Wäsche, **aqua blue**, Art.-Nr. 4950130 **berry**, Art.-Nr. 4950133 **urban grey**, Art.-Nr. 4950131

5,49
5,49
5,49



ergonomische Softgriffe

Wäschekorb „Lasse“

50 l Fassungsvermögen, ergonomisch geformtes Design für bequemes Tragen, Softgriffe mit Anti-Rutsch-Flächen sorgen für zusätzlichen Tragekomfort, **aqua blue**, Art.-Nr. 4040558 **urban grey**, Art.-Nr. 4040559

10,99
10,99



Multibox „Franz“

44 l Fassungsvermögen, platzsparend, ineinander oder stauraumschaffend stapelbar, Deckel separat erhältlich, transparent, Art.-Nr. 4747743

7,99



Wäschebox „Per“ *

60 l Fassungsvermögen, urban grey, Art.-Nr. 4040538

12,99

stapelbar



Eurobox *

stapelbar, maximal robust und der perfekte Ort, um Dinge einzulagern, transparent, **M, 16 l**, Art.-Nr. 4742041 **L, 20,5 l**, Art.-Nr. 4742040 **XXL, 54 l**, Art.-Nr. 8642898

6,49
7,49
12,99



Serie „ECO-Line“

die Dreh- und Stapelboxen und der Eimer sind aus 100 % recyceltem Kunststoff hergestellt, eco grey, **Eimer, 10 l**, Art.-Nr. 4700394 **Dreh- & Stapelbox, 22 l**, Art.-Nr. 4700396

1,99
6,49



Tonne

zum Sammeln, Sortieren oder Entsorgen von Müll, light-silver, **Mini, 7 l**, Art.-Nr. 4954521 **Maxi, 23 l**, Art.-Nr. 4741114 **Supermax, 50 l**, Art.-Nr. 4954510

4,49
5,99
12,99



Putz- und Wischeimer

mit praktischem Ausguss, Messskala und einer Griffmulde am Boden, aqua blue, **„mika“, 5 l**, Art.-Nr. 4741782 **„mika“, 10 l**, Art.-Nr. 4741779 **„thies oval“, 13 l**, Art.-Nr. 4741778

3,29
4,39
3,79



Tritthocker

weiß/grau, bewegt sich dank Anti-Rutsch-Funktion nicht von der Stelle, Art.-Nr. 4040540

7,99



Profi-Klappbox „Ben“

ideal zum Einkaufen, verfügt über zwei komfortable Softgriffe und lässt sich platzsparend zusammenklappen, light silver, 45 l, Art.-Nr. 4742496

11,99



Clipbox „Lara“

modular stapelbar, die Transparenz sorgt für einen leichten Einblick in die Box, der Deckel ist durch seitliche Clips verschließbar,

1,15 l, Art.-Nr. 4040546 **0,99** **5,75 l**, Art.-Nr. 4040555 **3,49**
2 l, Art.-Nr. 4040547 **1,69** **8,35 l**, Art.-Nr. 4040557 **4,99**
3 l, Art.-Nr. 4040550 **2,19** **12,5 l**, Art.-Nr. 4040541 **5,99**
3,1 l, Art.-Nr. 4040551 **2,99** **15,5 l**, Art.-Nr. 4040543 **6,49**

Aufbewahrungsbox „Infinity“

minimalistisches skandinavisches Design, nachhaltige Herstellung aus 100 % recyceltem Kunststoff, stapelbar, leicht zu verschachteln, elegante Aufbewahrung, in Weiß, Grün und Dunkelgrau

- 1. ca. 4,5 l, z. B. dunkelgrau, Art.-Nr. 4741985 3,79
- 2. ca. 11 l, z. B. dunkelgrau, Art.-Nr. 4741988 5,49
- 3. ca. 17 l, z. B. dunkelgrau, Art.-Nr. 4741992 6,49

- Deckel für Box**
- ca. 4,5 l, z. B. dunkelgrau, Art.-Nr. 4040572 1,99
 - ca. 11/17 l, z. B. dunkelgrau, Art.-Nr. 4040576 2,99



www.blauer-engel.de/uz30a
dunkelgrau ist zertifiziert mit dem Blauen Engel



passender Deckel für alle 3 Größen und Farben!



aus 100 % recyceltem Plastik

Aufbewahrungsbox „Beton“ *

multifunktionale Kunststoffbox im neindustriellen Beton-Look, kühler Grauton, minimalistische Formen, sorgt für eine entspannte, raffinierte Atmosphäre, perfekt geeignet für Arbeitszimmer, Bad oder Wohnzimmer, Deckel auch als Tablett oder Ablage nutzbar

- 1. ca. 2 l, Art.-Nr. 4741974 7,99
- 2. ca. 3 l, Art.-Nr. 4700681 8,99
- 3. ca. 6,5 l, Art.-Nr. 4700682 10,99

- Deckel für Box**
- 4. ca. 2 l, Art.-Nr. 4741949 2,99
 - 5. ca. 3 l, Art.-Nr. 4700684 3,99
 - 6. ca. 6,5 l, Art.-Nr. 4700686 4,99

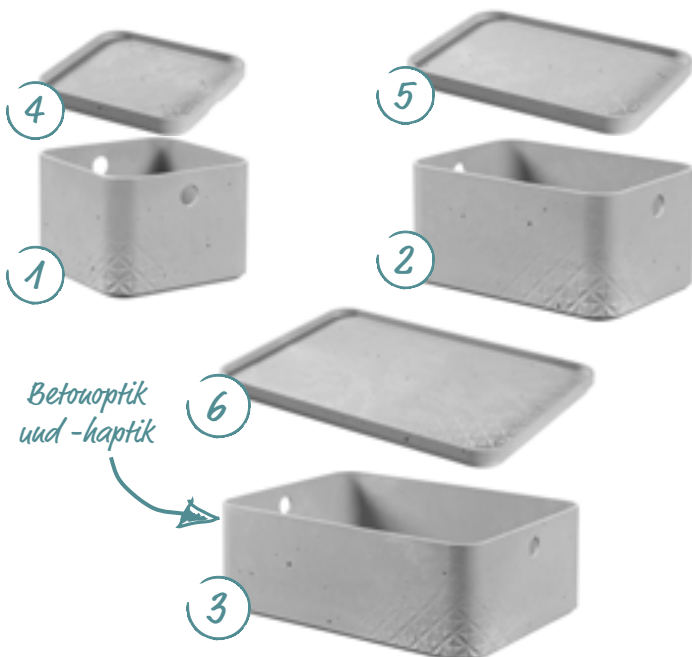

Betooptik und -haptik



Weitere Artikel findest du unter

toom.de/aufbewahrung

* Nicht in allen Märkten erhältlich



**SURPLUS
SYSTEMS**

Perfekt geordnet

Die transparente, lebensmittelechte Behälterserie mit vielfältigen Möglichkeiten beim Stauen und Ordnen, ob in der Küche, im Spielzimmer, im Büro oder im Bad.



Eurobox-Abtrenner*

weiß, 36x26 cm (LxH), Art.-Nr. 1460205 **2,99** weiß, 55,4x26 cm (LxH), Art.-Nr. 1460207 **3,79**



Eurobox L mit Abtrenner

Eurobox L, geschlossen*

transparent, 20 l, 40x30x22 cm (LxBxH), Art.-Nr. 4741471 **7,99** transparent, 60 l, 60x40x32 cm (LxBxH), Art.-Nr. 4741474 **16,99**

Deckel für Eurobox

transparent, 40x30 cm (LxB), Art.-Nr. 4741197 **5,49** transparent, 60x40 cm (LxB), Art.-Nr. 4741201 **6,49**



Eurobox B, geschlossen*

transparent, 2,2 l, 20x15x12 cm (LxBxH), Art.-Nr. 1460213 **4,49** transparent, 7,2 l, 30x20x17 cm (LxBxH), Art.-Nr. 1460192 **5,99**



Eurobox-Einsatzkasten*

transparent gekreuzt, 1/4, 27,6x17,7x7,9 cm (LxBxH), Art.-Nr. 1460189 **4,49** transparent quer, 1/4, 35,5x13,8x7,9 cm (LxBxH), Art.-Nr. 1460190 **4,49**

Einfach und bequem finanzieren.



0%-Finanzierung

Ganz gleich, ob du einen Einkaufswagen voll Ware finanzieren möchtest oder auch nur einen einzigen Artikel oder eine Dienstleistung – bei uns zahlst du 0 % Zinsen.

- Ab einem Einkaufswert von 199€
- Laufzeiten wählbar zwischen 10 und 24 Monaten
- Ohne Anzahlung, ohne Zusatzkosten, direkt im Markt abschließen

0,00 % effektiver Jahreszins bei einer Vertragslaufzeit zwischen 10 und 24 Monaten. Ab einer Finanzierungssumme von 199 €. Monatliche Mindestrate 10 €. Vermittlung erfolgt ausschließlich für unseren Finanzierungspartner TARGOBANK AG, Kasernenstraße 10, 40213 Düsseldorf.



zusammengeklappt
nur 5 cm schmal



€ Tagesaktuelle Preise unter toom.de oder in deinem toom Baumarkt

Weitere Leitern findest du unter

toom.de/leiter

Hailo



Treppenpodest „Hailo TP1“

die sichere Lösung für Arbeiten im Treppenhaus, passend für Hailo Tritt- und Stehleitern bis einschließlich 4 Stufen, rutschfeste Arbeitsplattform mit integrierter Libelle für sichere waagerechte Ausrichtung, stabiles Alurahmen-System, in der Länge und Höhe teleskopierbare Schienen für flexible Anpassung, 4 FüÙe mit Soft-Grip-Sohlen für sicheren Stand, anwendbar auf den meisten geradläufigen und gewendelten Treppen, zusammengeklappt nur 6 cm breit, 2 integrierte Tragegriffe, anwendbar im Innen- und Außenbereich, Art.-Nr. 4700617

89,99

Alu-Trittleiter „Hailo K60 StandardLine“

groÙe Stahlstufen mit Anti-Rutsch-Matten, mit praktischem Bügel, 3 Stufen, erreichbare Arbeitshöhe 2,70 m, Art.-Nr. 4720980

49,99



Alu-Sicherheits-Stehleiter „Hailo L60 StandardLine“ *

mit Multifunktions-Ablageschale für Werkzeuge, Farbdosen oder Kleinteile, Alu-Stufen und Stahl-Plattform mit Anti-Rutsch-Riffelung, hightech-vernietete Holm-Stufen-Verbindung, geeignet für Hailo EasyClix-WechselfüÙe (optionales Zubehör), 4 Stufen (inkl. Plattform), erreichbare Arbeitshöhe ca. 2,85 m, Art.-Nr. 4700546

57,99



Alu-Sicherheits-Stehleiter „Hailo L81 ComfortLine“ *

mit Multifunktions-Ablageschale für Werkzeuge, Farbdosen oder Kleinteile, XXL-Alu-Stufen (13 cm tief) und Stahl-Plattform mit Anti-Rutsch-Riffelung, hightech-vernietete Holm-Stufen-Verbindung, geeignet für Hailo EasyClix-WechselfüÙe (optionales Zubehör), 4 Stufen (inkl. Plattform), erreichbare Arbeitshöhe ca. 2,85 m, Art.-Nr. 4700677

59,99



Alu-Sicherheits-Stehleiter „Hailo L100 TopLine“ *

mit Multifunktions-Ablageschale, Universalhaken und Stabhalter, Eimerschleife mit Klick-Schnellverschluss, Sicherheits-Haltebügel und Plattformverriegelung für sicheres Ver- und Entriegeln, XXL-Alu-Stufen (13 cm) mit Anti-Rutsch-Riffelung, geeignet für EasyClix-WechselfüÙe (optionales Zubehör), 5 Stufen (inkl. Plattform), erreichbare Arbeitshöhe ca. 3,07 m, Art.-Nr. 4700671

114,99

* Nicht in allen Märkten erhältlich

LEIFHEIT



15 m
Trockenlänge

5
JAHRE
HERSTELLER-
GARANTIE

Standrockner „150 Solid Slim“
55 cm schmal, passt aufgeklappt durch jede Wohnungs- oder Balkontür, hohe Flügel (105 cm) für lange Wäschestücke, inkl. 2 Kleinteilehalter zum einfachen Aufhängen von z. B. Socken ohne Wäscheklammern, Art.-Nr. 4744927

29,99



18 m
Trockenlänge

5
JAHRE
HERSTELLER-
GARANTIE

Standrockner „180 Solid“
hohe Flügel (105 cm) für lange Wäschestücke, inkl. 2 Kleinteilehalter zum einfachen Aufhängen von z. B. Socken ohne Wäscheklammern, Art.-Nr. 4950037

34,99



23 m
Trockenlänge

3
JAHRE
HERSTELLER-
GARANTIE

Standrockner „Classic Extendable 230 Solid“
ausziehbares Mittelteil (117 - 184 cm) für flexiblen Trockenplatz und große Wäschestücke, bis zu 260 cm mit Flügeln, XL-Trockenstäbe (Ø 14 mm) mit extrabreitem Abstand (6 cm) für schnelleres Trocknen, XL-Trockenhöhe von 98 cm, Art.-Nr. 4741480

49,99

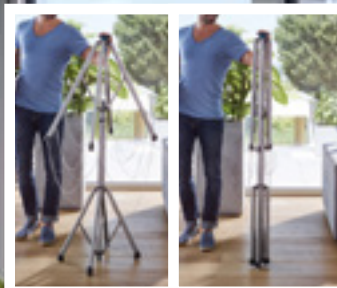

14 m
Trockenlänge

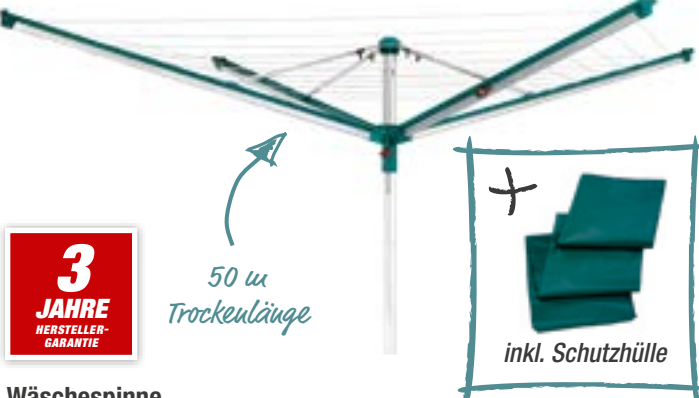

50 m
Trockenlänge

3
JAHRE
HERSTELLER-
GARANTIE



inkl. Schutzhülle

Wäschespinne „Linomatic 500 Deluxe Cover“
automatischer Einzug der Wäscheleinen sowie der Aufzugsleine für saubere Leinen, Easy-Close-Comfort für Schließen ohne Bücken, Easy-Lift-System für einfaches Öffnen mit geringstem Kraftaufwand, inkl. Schutzhülle, Art.-Nr. 4951237

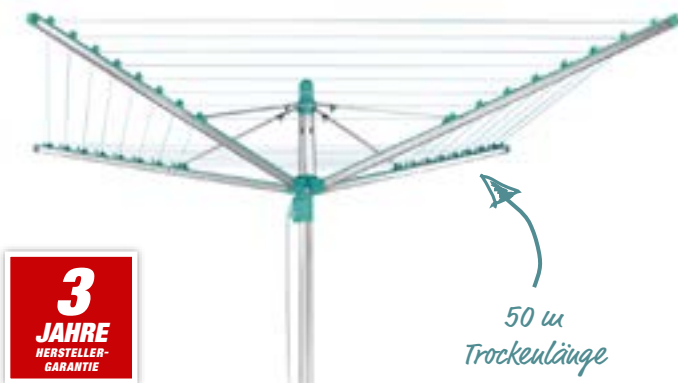

50 m
Trockenlänge

3
JAHRE
HERSTELLER-
GARANTIE

Wäschespinne „Linomatic 500 Easy“

automatischer Leineneinzug für saubere Leinen, Easy-Lift-System für einfaches Öffnen mit geringstem Kraftaufwand, Schließen der Wäschespinne durch einfache Entriegelung am Standrohr, inkl. Bodenhülle zum Einbetonieren, Art.-Nr. 4951235

€ Tagesaktuelle Preise unter **toom.de** oder in deinem toom Baumarkt



Dampfreiniger „CleanTenso“*

ca. 30 Sek. Aufheizzeit, 6 Düsen für gleichmäßige Dampfverteilung, abnehmbarer XL-Tank, Nonstop-Nutzung von bis zu 40 Min., Mikrofaser-Wischpad (waschbar bei 60 °C), inkl. Teppichgleiter, Art.-Nr. 4950128

79,99

beseitigt bis zu 99,9 % der Bakterien und Keime**



Click System

Einer für alle: Mit dem praktischen Click System können Stiele und Aufsätze beliebig kombiniert werden. Die Easy-Click-Funktion ermöglicht ein automatisches Einrasten des Funktionsstiels

- | | | | |
|---|-------------|--|--------------|
| 1. Bodenwischer „Clean & Away“ ,
Art.-Nr. 4950101 | 6,99 | 4. Fliesen- und Wannenwischer ,
Art.-Nr. 4740920 | 9,99 |
| 2. Wand- und Deckenbesen „Dusty“ ,
Art.-Nr. 4950095 | 9,99 | 5. Teleskopstiel mit Gelenk, 110 bis 190 cm ,
Art.-Nr. 4730468 | 12,99 |
| 3. Staubwedel „Duster XL“ ,
Art.-Nr. 4720075 | 9,99 | 6. Fensterwischer „L micro duo“ ,
Art.-Nr. 8472695 | 19,99 |

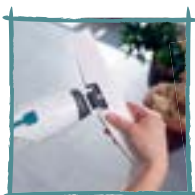

inkl. 1x Fensterdüse,
1x Baddüse,
1x Wandhalterung

Bad- und Fenstersauger „Nemo“
mit Fensterdüse und zusätzlicher Baddüse,
für alle glatten Oberflächen, ultraleicht und
besonders handlich, bis zu 45 Min. Akkulaufzeit,
Art.-Nr. 4040528 **59,99**



Wischbezug „Profi“
für alle glatten Böden geeignet, egal ob Stein, Parkett oder
Laminat, 2-Faser-Wischbezug aus Mikrofaser, bei 60 °C waschbar,
micro duo, Art.-Nr. 4741174 **19,99**
extra soft, Art.-Nr. 4741172 **19,99**

Wischbezug „Profi cotton plus“
für Stein- und Fliesenböden, aus Supra- und Baumwollfasern, bei
60 °C waschbar, Art.-Nr. 4741173 **19,99**



durch Rollen leicht
zu transportieren

**Wisch Tuchpresse mit Rollen
„Profi XL“**
bestehend aus einem kompakten Eimer
mit einem Fassungsvermögen von 8 l
und einem Pressaufsatz, der sich
einfach und bequem per Fußdruck be-
dienen lässt, inkl. 2 integrierten Rollen,
Art.-Nr. 4740925 **49,99**

Bodenwischer „Profi XL cotton plus“
für Fliesen und Steinböden, mit Aluminiumstiel
(140 cm), Lösen des Wischbezugs per Fuß-
klick, 2-Faser-Wischbezug aus Mikrofaser,
360°-Drehgelenk ermöglicht ein effektives
Reinigen in Schlangenlinien, flach abwinkelba-
res Gelenk, Wischfläche 42 cm, mit anderen
Leifheit Click-System-Produkten kombinierbar,
Art.-Nr. 8472728 **44,99**

* Nicht in allen Märkten erhältlich

** An modifiziertem Vacciniavirus Ankara und an E.coli und C.albicans Bakterien getestet



entfernt über 99 %
der Bakterien und
Viren nur mit Wasser*

„ULTRAMAT“ Flachwischer

für die extragründliche, feuchte Bodenreinigung, 3D-Fasern sorgen für streifenfreie Sauberkeit, Partikel und Haare werden mühelos aufgenommen und hartnäckige Verschmutzungen entfernt, wabenförmige PowerZone der Wischplatte ermöglicht den kraftvollen Kontakt mit dem Boden und erleichtert so zusätzlich die Beseitigung von hartnäckigem Schmutz, Teleskopstiel verstellbar (80 - 140 cm), Art.-Nr. 4043677

19,99

„ULTRAMAT“ 2in1-Ersatzbezug

innovativer Ersatzbezug für „ULTRAMAT“-Systeme zur feuchten Bodenreinigung, kraftvolle 3D-Microfaser-Struktur, optimale Feuchte auch für Parkett und Laminat, Art.-Nr. 4043699

11,49

„ULTRAMAT“ Eimer mit PowerPresse

der passende Eimer zum optimalen Auswringen des „ULTRAMAT“ Reinigungssystems, die Hände bleiben sauber und trocken, Fassungsvermögen 10 l, Art.-Nr. 4043700

9,99



Fußpedal für bequemes
Auswringen



perfekte
Eckenreinigung



einfach zu
reinigen

„TURBO“-Komplett-Set

Wischmop-Set mit Powerschleuder und Fußpedal für bequemes Auswringen ohne Kraftaufwand, spart Zeit und schont Hände und Rücken, ergonomischer, leichter Eimer mit praktischem Ausguss und Stielhalter, mit 3-teiligem Teleskopstiel, bis zu 130 cm ausziehbar, Fassungsvermögen 6 l, Art.-Nr. 4741245

49,99

„TURBO“-Wischmop-Ersatzkopf

der einzige Ersatzkopf mit Dreiecks-Form für die optimale Reinigung bis in jede Ecke, Moppkopf aus 100 % Microfaser für die feuchte Reinigung, die weichen Microfasern sind enorm saugfähig und entfernen mühelos fetthaltigen Schmutz, Art.-Nr. 4740528

8,99

Superfeger „Classic“

für glatte Böden, insbesondere für Parkett und Laminat geeignet, 100 % staubfrei, loser Schmutz und Staub werden ohne Aufwirbeln weggefegt, inkl. verstellbarem Teleskopstiel von 75 bis 130 cm, 35 cm breit, Art.-Nr. 4704645

12,99

Superfeger „Classic“, Ersatz-Kehrteil

aus Micropur (Premium-Polyurethan, FCKW-frei), 35 cm breit, Art.-Nr. 4704678

4,99

Bewusst die Umwelt schonen

ERDAL REX

Frosch für aktiven Klimaschutz!



Frosch nutzt pflanzlich basierte Inhaltsstoffe aus europäischem Anbau, wie z. B. Raps aus Deutschland. Das spart Transportwege und klimaschädliches CO₂.

✓ Rezepturen frei von Mikroplastik ✓ PET-Flaschen aus 100 % Altplastik

100 % Altplastik-Flaschen**
mit 20 % Material aus
dem Gelben Sack / der
gelben Tonne



Aloe Vera Spül-Lotion
Spül-Lotion mit hautpflegenden Eigenschaften und optimaler Fett- und Schmutzlösekraft durch pflanzliche Tenside – mit Aloe-Vera-Extrakt, die Rezeptur sorgt für glänzend sauberes Geschirr, 0,5 l, Art.-Nr. 4950112 (1l=2,98) **1,99**

Zitronen WC-Reiniger
entfernt auf natürliche und kraftvolle Weise Kalk, Urinstein und Schmutz, bekämpft unangenehme Gerüche und hinterlässt einen angenehmen frischen Zitronenduft, 0,75 l, Art.-Nr. 4950891 (1l=3,99) **2,99**

Spiritus Glas-Reiniger
kraftvoll, mit aktiv fettlösendem Spiritus, sorgt auf natürliche Weise für eine streifenfreie Reinigung und strahlende Sauberkeit von Glas und glatten Flächen, 0,75 l, Art.-Nr. 4733740 (1l=5,98) **2,99**

Essig Reiniger
reinigt Oberflächen und entfernt Kalk, Wasserflecken und Seifenreste auf natürliche und kraftvolle Weise, lässt Küche und Bad dauerhaft strahlen, 1 l, Art.-Nr. 4950073 **2,99**



Bodenpflege

„Laminat Bioprotect“
Aufquellschutz durch natürliche Bioprotect-Formel, reinigt alle Laminat-, Vinyl- und Korkböden gründlich, streifenfrei und materialschonend, 1 l, Art.-Nr. 4950111 **6,29**

„Parkett Bioprotect“
natürlicher Nässeschutz durch neue Bioprotect-Formel, reinigt streifenfrei, glänzend und farbauffrischend alle versiegelten, geölte oder gewachsten Dielen-, Holz- und Parkettböden, 1 l, Art.-Nr. 4950109 **6,29**

„Stein & Fliesen Bioprotect“
reinigt gründlich und streifenfrei alle gefliesten Böden im Innen- und Außenbereich, besonders geeignet für glasierte, hochglänzende Fliesenböden oder Feinsteinzeug-Fliesen, 1 l, Art.-Nr. 4950108 **6,29**

„Pflege-Reiniger Biosan®“
Reinigung und Pflege von Naturböden, offenporigen Steinböden, Fliesenböden, Laminat und Kunststoff/PVC, Biosan® bewirkt, dass Schmutz auf den Böden weniger gut haftet und leichter zu entfernen ist, 1 l, Art.-Nr. 8490251 **4,99**

*Entfernt E. coli und S. aureus und BCov von versiegelten Holzböden und Keramikfliesen; durch ein unabhängiges Drittlabor getestet
**Ohne Deckel

Jetzt wird abgestaubt!



ausziehbarer
Teleskopstiel

Staubwedel

aus Synthetik mit Teleskopstiel, ideal zum leichten und feinen Abstauben von Möbeln, Ablagen und Schränken, Art.-Nr. 4731087

2,19



Kehrgarnitur

aus Recycling-Kunststoff, für die umweltfreundliche, ressourcensparende Reinigung, mit praktischem Aufhängeloch, Art.-Nr. 4731117

2,19



Handfeger

mit Borsten aus Mischhaar, robuster Holzgriff, für die Reinigung im Haushalt, mit praktischem Aufhängeloch, Art.-Nr. 4731099

4,99

Raus mit dem Staub!

Er ist schneller wieder da, als dir lieb ist: Staub. Doch mit ein paar schnellen Tricks wird die Staubbekämpfung zum Kinderspiel für dich. Saug regelmäßig und wische den Staub erst hinterher, denn Staubsaugen wirbelt immer Staub auf. Reduziere Staubfänger, wie Figuren, Bilder, Kissen, dicke Teppiche und Vorhänge in deiner Wohnung. Stelle Gegenstände in Vitrinen oder Schränken ab. Verzichte auf gekippte Fenster, durch die unnötig viel Staub hineingelangt. Regelmäßiges Stoßlüften ist viel besser. So bleibt es länger sauber.



rückenschonend

Fenster- und Duschkabinen-abzieher

aus Kunststoff, mit Softtouch-Griff, sorgt für ein streifenfreies Ergebnis, 25 cm breit, Art.-Nr. 4760187

3,79



Kehrgarnitur „Faule Grete“
aus Kunststoff, Kehren ohne Bücken, mit praktischem Aufhängeloch, Art.-Nr. 4731134

11,99

Folien

Glasdekorfolie „Static“

Sichtschutz und Dekoration zugleich, transparente Folien in attraktiven Designs, die ohne Kleber auf glatten Glasoberflächen haften. Einfach anzubringen, rückstandsfrei entfernbar und wiederverwendbar. Erhältlich in verschiedenen Abmessungen

Bamboo

z. B. 150x67,5 cm (LxB),
Art.-Nr. 8360465

13,99

Milky

z. B. 150x90 cm (LxB),
Art.-Nr. 8360634

20,99

Glasdekorfolie „Static Premium“

Die hochwertigen „Static Premium“ Glasdekorfolien vereinen moderne Designs mit dezentem Sichtschutz. Die matt geprägte Oberfläche schafft eine edle Optik, welche Echtglas zum Verwechseln ähnlich sieht

Reispapier

z. B. 150x45 cm (LxB),
Art.-Nr. 8360607

12,99

Filippa

z. B. 150x45 cm (LxB),
Art.-Nr. 8360608

12,99



Milky



Bamboo

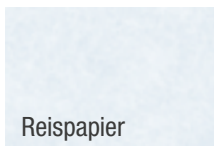

Reispapier



Filippa



Milky

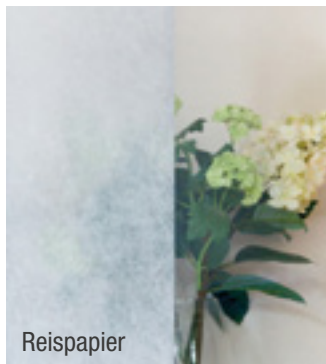

Reispapier

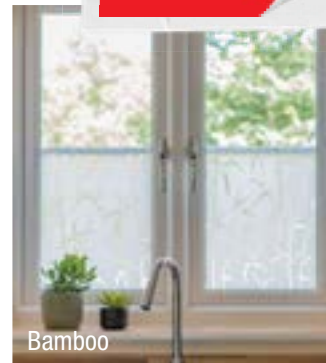

Bamboo



Filippa



Kehr- & Putzgarnitur / Folien

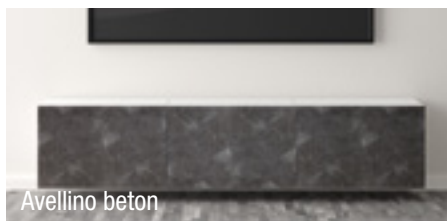

Avellino beton

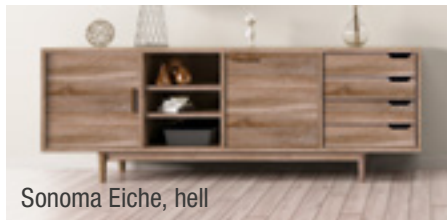

Sonoma Eiche, hell



Metallic-Spiegeleffektfolie

Design-Klebefolien

ideal zum Dekorieren, Renovieren und Modernisieren, einfache und schnelle Verarbeitung, in verschiedenen Designs und Abmessungen erhältlich

Sonoma Eiche, hell

z. B. 200x45 cm (LxB),
Art.-Nr. 8360779

6,99

Avellino beton

z. B. 200x67,5 cm (LxB),
Art.-Nr. 8360771

8,99

Ribbeck Oak (o. Abb.)

z. B. 200x67,5 cm (LxB),
Art.-Nr. 8360805

8,99

Metallic-Spiegeleffektfolie

z. B. 120x90 cm (LxB),
Art.-Nr. 8360246

21,99

Schnell & einfach

Mit der selbstklebenden Folie von d-c-fix, verschönerst und renovierst du dein Zuhause kinderleicht.



Gewünschte Fläche ausmessen



Folie mit Hilfe des Rückseitenpapiers zurechtschneiden



Folie anlegen



Folie mit dem Rakel glatt streichen



statisch haftend

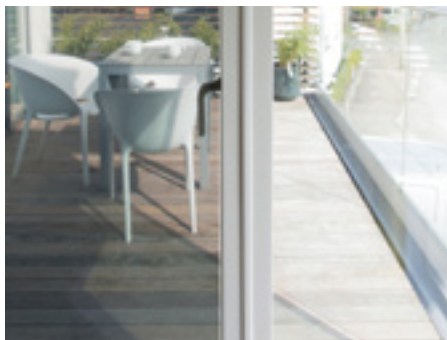

Tönungsfolie

statisch haftend, Schutz vor Blendung und störendem Lichteinfall, die Tönungsfolie hat eine Wärmerückweisung von 60% und schützt außerdem zu 99% vor UV-Strahlung, z. B. 200x90 cm (LxB), Art.-Nr. 8360520

24,99



Spiegel-Sichtschutzfolie

selbstklebend, Sichtschutz fürs Fenster, schützt tagsüber vor neugierigen Blicken von außen und bewahrt deine Privatsphäre. Kostengünstige Alternative zu teuren Jalousien und Vorhängen, die jegliche Sicht nach außen versperren, z. B. 150x90 cm (LxB), Art.-Nr. 8360702

24,99

Sonnenschutzfolie

statisch haftend oder selbstklebend, wirksamer Hitzeschutz an Fenstern und Glastüren, für angenehme Raumtemperaturen und Schutz vor Blendung an heißen Sommertagen, die Folie schützt zu 99% vor UV-Strahlungen

selbstklebend (o. Abb.)

z. B. 200x92 cm (LxB),
Art.-Nr. 8360519

statisch haftend

z. B. 200x90 cm (LxB),
Art.-Nr. 8360752

26,99

29,99

Wärmende Gemütlichkeit!



Ab Herbst spielt sich das Leben drinnen ab. In deinen vier Wänden vermisst du noch etwas Ambiente, Wärme und Licht? Entdecke unsere große Auswahl an Kaminen und Heizöfen! Damit gibst du deinem Zuhause mehr Gemütlichkeit und sorgst für eine wärmende Atmosphäre. Informiere dich jetzt und erfahre auf den folgenden Seiten alles über Holz, Pellets und Elektro, Designs, Materialien und Aufbau!

Kamine & Heizöfen

Moderne Kaminöfen	168	Wasserführende Kaminöfen	214
Klassische Kaminöfen	184	Werkstattöfen / Hüttenöfen	216
Landhausöfen	196	Schornsteine	219
Elektrokamine	203	Bodenplatten & Zubehör	220
Pelletöfen	204	Heizgeräte	224
Hybridöfen	212		

Zeichenerklärung



Wärmespeicher

Die mit Naturstein, Schamott oder Keramik gespeicherte Wärme wird langsam, auch nachdem das Feuer schon lange verloschen ist, abgegeben. Die Dauer ist von Material und Speichermasse abhängig.



Automatik

Automatische Regelung der Primärluftzufuhr durch Regelungsmechanik mit Temperatursensoren. Die gewünschte Leistungsstufe ist wählbar.



Dreifachluftzufuhr

Bessere Verbrennungsbedingungen mit z. T. geringeren Emissionen, weniger Verrußen und besserem Wirkungsgrad.



Doppelwandig

Der Metallkorpus der Brennkammer als innere Hülle ist von einer zusätzlichen äußeren Hülle umgeben.



Dauerbetrieb

Der Ofen kann bei regelmäßiger Brennstoffgabe öfter über einen längeren Zeitraum betrieben werden.



Externe Luftzufuhr

Die Feuerstätte wird unabhängig von der Raumluft separat mit Außenluft versorgt.



Wasserführend

Integration in die zentrale Warmwasser-Heizungsanlage – die Wärme des Kaminofens kann im ganzen Haus genutzt und somit können andere Heizkosten (z. B. Öl oder Gas) eingespart werden.



Dauerbrand

12 Std. Mindestbrenndauer bei reduzierter Luftzufuhr ohne Eingriff in den Verbrennungsablauf. Das Glutbett muss am Ende des Zeitraums wiederentzündet werden.



1. BImSchV, Stufe 2

Die Anforderungen der Bundesimmissionsschutzverordnung für Kleinf Feueranlagen werden erfüllt.

toom
Respekt, wer's selber macht.

Heiße Auswahl!



Ein Kaminofen sorgt in deinem Zuhause sofort für dieses besondere Gefühl der Geborgenheit. In dieser warmen Atmosphäre legst du gerne die Beine hoch und schaltest in den Entspannungsmodus. Zum Glück gibt es eine ganze Reihe unterschiedlicher Kaminöfen, damit du garantiert das für dich passende Modell findest, mit dem du es dir so richtig gemütlich machen kannst. Welches Schmuckstück passt am besten in deine vier Wände?



Modern

168

Moderne Kaminöfen überzeugen mit ihren klaren Linien, glatten, schnörkellosen Oberflächen und Materialien wie Stahl, Speck- oder Sandstein. Die großen gewölbten Türen geben den Blick frei auf das knisternde Feuer. Außerdem sorgen moderne Steuerungen, beispielsweise vom Smartphone, für extremen Bedienkomfort.



Klassisch

184

Ein Kaminofen im klassischen Look schlägt die Brücke zu den Öfen aus früheren Zeiten. Die rustikal-robuste Gusseisenoptik sorgt für ein uriges Gefühl in deinem Wohnzimmer und verzichtet auf große Dekorationen und Verzierungen. Echt heimelig!



Landhaus

196

Du suchst einen Holzofen, mit dem du auch kochen und backen kannst? Dann sind die Landhaus-Modelle genau das Richtige für dich. Sie sorgen immer für behagliche Wärme in der Küche und ersetzen problemlos Herd und Backofen. Für alle, die den Stil eines traditionellen und entschleunigten Lebens auf dem Land lieben.



Pelletofen

Wer Kaminofenwärme mit energieeffizientem und klimaneutralem Heizen verbinden möchte, setzt auf den Pelletofen. Hier werden statt Holzspliten Holzpellets verbrannt, die aus Biomasse hergestellt werden. CO₂-neutrales Heizen leicht gemacht. Außerdem sind diese Öfen steuerbar, d. h., sie können problemlos ein- und ausgeschaltet werden.



Wasserführender Kaminofen

Der wasserführende Kaminofen heizt nicht nur das Zimmer, in dem er aufgestellt ist, sondern ist an die Zentralheizung des Hauses oder der Wohnung angeschlossen. So beheizt die Kaminofenwärme auch andere Zimmer oder dient zur Warmwasserbereitung. Echt praktisch!



Werkstattöfen / Raumheizer

Ein Werkstattofen kommt überall dort zum Einsatz, wo keine zentrale Heizungsanlage vorhanden ist, und sorgt so auch in Werkstätten, Garagen oder Lagerhallen für Wärme. Er lässt sich besonders schnell und unkompliziert anheizen.

Dein neuer Anheizer!

„City“ rot



„City“ schwarz

NEU



„W-Box“

NEU



Kaminofen	„W-Box“	„City“
Leistung	NWL 8 kW, Wärmeleistungsbereich 4,1 - 8,2 kW	NWL 7 kW, Wärmeleistungsbereich 3,5 - 7,2 kW
Raumgröße	Raumheizvermögen ca. 180 m ³	Raumheizvermögen ca. 148 m ³
Ausführung	Stahlkorpus mit Gusseisen-Heiztür, XXL-Brennraum für große Holzscheiben, ROBAX®-Sichtscheibe mit Spülluft, Rüttelrost mit Rostreling aus Gusseisen, selbstschließende Heiztür, EEK* A (Spektrum A++ bis G)	Stahlkorpus mit Pulverbeschichtung, ROBAX®-Sichtscheibe mit Spülluft, Rüttelrost mit Rostreling aus Gusseisen, selbstschließende Heiztür, Brennstoffwähler für sparsamen Abbrand, FirePlus-System, EEK* A+ (Spektrum A++ bis G)
Brennstoff	Scheitholz, Braunkohlebriketts	Scheitholz, Braunkohlebriketts
Anschluss	hinten, oben, Ø 120/150 mm	hinten, oben, Ø 150 mm
Maße	ca. 75,5 x 69,5 x 47,6 cm (BxHxT), 124 kg	ca. 64,3 x 113,8 x 66,7 cm (BxHxT), 129 kg
Art.-Nr.	5701665	rot: 5701664 schwarz: 5701676
Preis	1.159,-	1.159,- 1.179,-

Lieferservice



Lieferrn lassen und loslegen.

Planst du ein großes Projekt und hast keine Zeit, dir extra einen Transporter zu mieten? Mit dem Service zur Anlieferung ist das jetzt kein Problem mehr.

Alles zum Lieferservice findest du unter

toom.de/service





„Cologne“

Kaminofen	„Cologne“	
Leistung	NWL 8,0 kW, Wärmeleistungsbereich 4,0 - 8,3 kW	
Raumgröße	Raumheizvermögen ca. 182 m ³	
Ausführung	hoher, abgerundeter Stahlkorpus, Brennraum mit Qualitäts-Vermiculite im Stecksystem, Gussrüttelrost und Gussreling, Brennstoffwähler für sparsamen Heizbetrieb, große Sichtscheibe mit Scheibenspülung, FirePlus-System, ① 6,0 kW: EEK* A+ (Spektrum A++ bis G), ② 8,0 kW: EEK* A (Spektrum A++ bis G)	
Brennstoff	Scheitholz, Braunkohlebriketts	
Anschluss	hinten, oben, Ø 150 mm	
Maße	ca. 58 x 107 x 52,2 cm (BxHxT), 115 kg	
Art.-Nr.	6 kW: 5700692	8 kW: 5700691
Preis	699,-	799,-



„Pylon 1G“



„Pylon 3G“

Kaminofen	„Pylon 1G“	„Pylon 3G“
Leistung	NWL 6,2 kW, Wärmeleistungsbereich 6,2 kW	NWL 6,2 kW, Wärmeleistungsbereich 6,2 kW
Raumgröße	Raumheizvermögen ca. 116 m ³	Raumheizvermögen ca. 116 m ³
Ausführung	Stahlkorpus lackiert, großes Sichtfenster, Edelstahl Stangengriff, selbstverriegelnde Automatikklappe, Holzfach mit Türe, modernste Verbrennungstechnik, EEK* A+ (Spektrum A++ bis G)	Stahlkorpus lackiert, drei Sichtfenster, Edelstahl Stangengriff, selbstverriegelnde Automatikklappe, Holzfach mit Türe, modernste Verbrennungstechnik, EEK* A+ (Spektrum A++ bis G)
Brennstoff	Scheitholz, Holzbriketts	Scheitholz, Holzbriketts
Anschluss	hinten, oben, Ø 150 mm	hinten, oben, Ø 150 mm
Maße	ca. 113,4x50,7x41,7 cm (HxBxT), 112 kg	ca. 113,4x50,7x41,7 cm (HxBxT), 112 kg
Art.-Nr.	5701777	5701778
Preis	1.299,-	1.799,-

Der richtige Holz-Brennstoff

Für wärmendes
Vergnügen!

Eines solltest du vorab beachten: Je nach Ofen stehen dir zur Beheizung unterschiedliche Brennstoffe zur Verfügung. Einen Kaminofen kannst du mit Brennholz oder Holzbriketts beheizen. Holzpellets kannst du hingegen nur in einem speziellen Pellet-Kaminofen zum Heizen benutzen. Entscheidest du dich für Scheitholz, kommst du in den Genuss eines besonders schönen Flammenbildes, das gilt insbesondere für Laubhölzer. Birkenholz verströmt darüber hinaus auch noch einen angenehmen Geruch beim Verbrennen. Holzpellets oder -briketts

werden hingegen aus gepressten Holzspänen hergestellt und sind praktisch rußfrei und besonders langlebig in der Lagerung. Briketts brennen darüber hinaus lange und gleichmäßig und lassen sich leicht an vorhandener Glut entzünden. Pellets wiederum verbrennen praktisch ohne Asche, sodass du deinen Ofen sehr viel seltener auskehren musst.



Tagesaktuelle Preise
unter **toom.de** oder in
deinem toom Baumarkt



Anfeuerholz *
naturbelassenes Holz, sauber und
fein gespalten, reines Holzvolumen,
5 dm³, Art.-Nr. 4830021



Holzpellets
aus naturbelassenem Holz, ohne
Bindemittel, für den Pelletofen,
Ø 6 mm, Heizleistung ~4,9 kWh/kg,
15 kg, Art.-Nr. 4830030



Kaminholz *
Mischholz, reines Holzvolumen,
Heizleistung ~4,2 kWh/kg, 12,5 dm³,
Art.-Nr. 4830019



Kaminholz-Raummeter
gemischtes Laubholz, ofenfertig,
auf Einwegpalette, Heizleistung
~4,2 kWh/kg,
Art.-Nr. 4830029



Holzbriketts *
aus reinem Holz, ohne Bindemittel,
geringer Restaschegehalt (<0,5%),
Heizleistung ~4,8 kWh/kg, 10 kg,
Art.-Nr. 4830020



Hartholzbriketts
aus reinem Holz, ohne Bindemittel,
lange Brenndauer, gleichmäßige
Wärme, Heizleistung ~4,9 kWh/kg,
10 kg, Art.-Nr. 4830031

Kaminofen	„Suerte“
Leistung	NWL 8,0 kW
Raumgröße	Raumheizvermögen ca. 250 m³
Ausführung	schwarzer Stahlkorpus, ovale Form, externe Luftzufuhr möglich, Dreifachverbrennung, dreiseitige Verglasung, Scheitholzlänge bis zu 50 cm, Scheibenspülung, Holzfach, EEK** A (Spektrum A++ bis G)
Brennstoff	Scheitholz
Anschluss	oben, Ø 150 - 153 mm
Maße	ca. 50x99x44,5 cm (BxHxT), 140 kg
Art.-Nr.	5701087
Preis	1.399,-

**TIEFPREIS
GARANTIE**

Produkt woanders günstiger gesehen?

Wir machen dir den gleichen Preis.

Alles zum Thema Garantien findest du unter

toom.de/garantien



Moderne Kaminöfen aus Stahl



Kaminofen	„Harmonie Trivision“
Leistung	NWL 7,2 kW
Raumgröße	Raumheizvermögen ca. 250 m³
Ausführung	externe Luftzufuhr möglich, Dreifachverbrennung, Scheibenspülung, dreiseitige Verglasung, EEK** A (Spektrum A++ bis G)
Brennstoff	Scheitholz
Anschluss	oben, Ø 150 - 153 mm
Maße	ca. 79,6x88,9x48,2 cm (BxHxT), 160 kg
Art.-Nr.	5701635
Preis	1.189,-

PANADERO

5
JAHRE
HERSTELLER-
GARANTIE

ECODESIGN
2022

Brennraum- wunder!

extragroßer
Brennraum



A+



1.
BImSchV
Stufe II



Kaminofen	„Chopin“
Leistung	NWL 8,9 kW
Raumgröße	Raumheizvermögen ca. 270 m ³
Ausführung	Korpus und Brennraum aus massivem Stahl, Tür mit Siebdruck und Glasscheibe, Scheitholzlänge bis zu 80 cm, externe Luftzufuhr möglich, Dreifachverbrennung, Holzfach, Scheibenspülung, EEK* A+ (Spektrum A++ bis G)
Brennstoff	Scheitholz
Anschluss	oben, Ø 150 - 153 mm
Maße	ca. 109,1 x 87,3 x 46,8 cm (BxHxT), 148 kg
Art.-Nr.	5701634
Preis	1.489,-

<i>Kaminofen</i>	<i>„Iris“</i>
Leistung	NWL 7,8 kW
Raumgröße	Raumheizvermögen ca. 240 m³
Ausführung	Korpus und Brennraum aus massivem Stahl, schwarz, externe Luftzufuhr möglich, moderne Verbrennungstechnik, Zweifachverbrennung, Scheitholzlänge bis zu 60 cm, dreiseitige Verglasung, Holzfach, Scheibenspülung, EEK* A (Spektrum A++ bis G)
Brennstoff	Scheitholz
Anschluss	oben, Ø 150 - 153 mm
Maße	ca. 78x83,9x45,1 cm (BxHxT), 120 kg
Art.-Nr.	5701078
Preis	1.399,-

PANADERO



Moderne Kaminöfen aus Stahl



Praktische Holzkörbe findest du auf S. 222.



Weitere Kamine findest du unter

toom.de/kamin



*Energieeffizienzklasse



Speicher
inklusive 58 kg
Wärmespeichersteine



„Aduro 9.7“



„Aduro 15 Lux“



„Aduro 15.2“



Aduro Smart Response

Mit **Aduro Smart Response** erkennst du ganz bequem, wann dein Kamin mehr Feuerholz braucht. 2 Sensoren ermitteln aktuelle Heizdaten wie z. B. Verbrennung und senden diese an dein **Smartphone oder Tablet**. Weitere Infos findest du unter toom.de/ofensteuerung. Die App ist sowohl für iOS als auch für Android erhältlich. Auch für Öfen anderer Hersteller nutzbar (Voraussetzung 1. BImSchV, Stufe 2).



optional erhältlich
Aduro Smart Response, Art.-Nr. 5700584 99,99

Kaminofen	„Aduro 9.7“ ¹	„Aduro 15.2“	„Aduro 15 Lux“
Leistung	NWL 6,0 kW, Wärmeleistungsbereich 3,0 - 9,0 kW	NWL 6,5 kW, Wärmeleistungsbereich 3,0 - 9,0 kW	NWL 6,5 kW, Wärmeleistungsbereich 3,0 - 9,0 kW
Raumgröße	Raumheizvermögen ca. 336 m ³	Raumheizvermögen ca. 336 m ³	Raumheizvermögen ca. 336 m ³
Ausführung	Aduro-tronic-Automatik, Scheibenspülung (auch für die Seitenverglasung), großer Lagerraum, 58 kg Wärmespeichersteine, Schornsteinzug benötigt 12 Pa, EEK ² A+ (Spektrum A++ bis G)	Aduro-tronic-Automatik, Türgriff und Griff für Luftregulierung vollständig im Kamin integriert, Scheibenspülung, extragroßer Feuerraum, Holzfach, Scheitholzlänge bis zu 50 cm, Schornsteinzug benötigt 12 Pa, EEK ² A (Spektrum A++ bis G)	Aduro-tronic-Automatik, schwarz, ellipsenförmiger Grundriss, breite Brennchamber, extravagante schwarze Glastür, integrierter Griff, Scheibenspülung, externe Luftzufuhr, Schornsteinzug benötigt 12 Pa, EEK ² A (Spektrum A++ bis G)
Brennstoff	Scheitholz, Holz- und Braunkohlebriketts	Scheitholz	Scheitholz
Anschluss	hinten, oben, Ø 150 mm	oben, Ø 150 mm	hinten, oben Ø 150 mm
Maße	ca. 50x150x44,7 cm (BxHxT), 169,2 kg	ca. 77,9x84x36,6 cm (BxHxT), 84 kg	77,9x84x36,6 cm (BxHxT), 94 kg
Art.-Nr.	5700571	5700586	5701679
Preis	1.589,-	1.029,-	1.799,-



NEU

-
-
-
-

Aduro-tronic-Automatik

Alle Aduro Kaminöfen sind standardmäßig mit **Aduro-tronic-Automatik** ausgestattet. Sie reguliert automatisch die Verbrennungsluft und sichert eine optimale Verbrennung.

Deine Vorteile

- Einfache Bedienung, größerer Bedienkomfort
- Mehr Wärme fürs Geld: bis zu 40% Holzeinsparung⁴
- Saubere, effiziente und umweltfreundliche Verbrennung
- Weniger Partikel und weniger Ressourcenverbrauch



„Aduro 1.4“



NEU

-
-
-
-

„Aduro 1.1SK“



-
-
-
-

„Aduro 9“



Kaminöfen	„Aduro 1.4“ ¹	„Aduro 1.1SK“	„Aduro 9“ ¹
Leistung	NWL 6,0 kW, Wärmeleistungsbereich 3,0 - 9,0 kW	NWL 6,0 kW, Wärmeleistungsbereich 3,0 - 9,0 kW	NWL 6,0 kW, Wärmeleistungsbereich 3,0 - 9,0 kW
Raumgröße	Raumheizvermögen ca. 336 m ³	Raumheizvermögen ca. 336 m ³	Raumheizvermögen ca. 336 m ³
Ausführung	Aduro-tronic-Automatik, schwarz, hoher Ofen, extragroßes Holzfach, gebogene Glasscheibe, integrierter Griff, Scheibenspülung, Schornsteinzug benötigt 12 Pa, EEK ² A+ (Spektrum A++ bis G)	Aduro-tronic-Automatik, schwarz, mit Specksteinverkleidung, große, gebogene Glasscheibe, integrierter Griff, Schublade, Scheibenspülung, Schornsteinzug benötigt 12 Pa, EEK ² A+ (Spektrum A++ bis G)	Aduro-tronic-Automatik, schwarz, dreiseitige Verglasung, Schublade, Scheibenspülung (auch für die Seitenverglasung), Schornsteinzug benötigt 12 Pa, EEK ² A+ (Spektrum A++ bis G)
Brennstoff	Scheitholz, Braunkohlebriketts	Scheitholz, Braunkohlebriketts	Scheitholz, Holz- und Braunkohlebriketts
Anschluss	hinten, oben Ø 150 mm	hinten, oben Ø 150 mm	hinten, oben, Ø 150 mm
Maße	ca. 50x114x45 cm (BxHxT), 81 kg	ca. 50x104,5x45 cm (BxHxT), 113 kg	ca. 50x95,8x44,7 cm (BxHxT), 93 kg
Art.-Nr.	5700663	5700338	5700040
Preis	949,-	1.369,-	1.189,-

¹ Teilweise kurze Lieferzeit (Abholpreise) ² Energieeffizienzklasse ³ Erweiterte Garantie bei kostenloser Registrierung beim Hersteller ⁴ Tests mit einem Aduro 1 und einer falsch eingestellten Primärluftversorgung haben ergeben, dass dieser 40% mehr Brennholz verbraucht als der gleiche Ofen mit Aduro-tronic-Automatik.

Feuer und Flamme!



Kaminofen	„Agero 2.0“	
Leistung	NWL 7,0 kW	
Raumgröße	Raumheizvermögen ca. 144 m ³	
Ausführung	hochwertiger Stahlkorpus, extragroßer Brennraum für 50-cm-Holz Scheite, geschlossenes Holzlegefach, Scheibenspülung, Mehrfachverriegelung, luftdurchströmter Griff, Seitenverkleidung aus Speckstein, EEK** A (Spektrum A++ bis G)	
Brennstoff	Scheitholz	
Anschluss	oben, hinten, Ø 150 mm	
Maße	ca. 80,9 x 105,5 x 44,9 cm (BxHxT), 160 kg	ca. 80,9 x 105,5 x 44,9 cm (BxHxT), 248 kg
Material	Stahl, schwarz (o. Abb.)	Speckstein
Art.-Nr.	5701115	5701116
Preis	1.029,-	1.569,-



Kaminholztrage mit Tragetasche
schwarz,
ca. 31 x 44,5 x 32 cm (BxHxT),
Art.-Nr. 3200446 **29,99**

Weiteres Zubehör findest du auf S. 221 - 223.

Gut Holz!

So wählst du das perfekte Brennholz!

Die Wahl des Brennholzes will wohl bedacht sein, denn sie hängt stark vom Zweck des Kaminfeuers ab. Grundsätzlich gilt die Regel: Je schwerer die Holzart, desto höher der Brennwert. Ausschlaggebend ist hierbei das Gewicht in Kubikmeter. Daher heizen Buche, Birke, Eiche und Esche besonders gut. Denn sie haben eine höhere Dichte und sind daher bei der Wärmeerzeugung besonders effizient, vor allem wenn der Ofen als Hauptwärmequelle eingesetzt wird.

Fichte und Pappel lassen sich wiederum leichter anzünden und sorgen für eine hellere Flamme. Am besten verwendest du leichtes Holz zum Anheizen und legst später schwereres Holz nach.



Kaminöfen aus Gusseisen



A



A

„Tomo“



Riffeloptik

A

„Oku“

„Nizza“

Vorteile von Gusseisen

- Bessere und gleichmäßigere Wärmeverteilung
- Temperaturwechselbeständig, Form verzieht sich nicht
- In zahlreichen Modellen und Formen verfügbar

Kaminofen	„Tomo“	„Oku“	„Nizza“*
Leistung	NWL 9 kW, Wärmeleistungsbereich 4,5 - 9,0 kW	NWL 7 kW, Wärmeleistungsbereich 4,5 - 7,0 kW	NWL 10 kW, Wärmeleistungsbereich 4,9 - 10,1 kW
Raumgröße	Raumheizvermögen ca. 200 m ³	Raumheizvermögen ca. 148 m ³	Raumheizvermögen ca. 225 m ³
Ausführung	Korpus und Brennraum aus massivem Gusseisen, Scheibenspülung, EEK** A (Spektrum A++ bis G)	Korpus und Brennraum aus massivem Gusseisen, Scheibenspülung, EEK** A (Spektrum A++ bis G)	Korpus und Brennraum aus massivem Gusseisen, drehbar, moderne Verbrennungstechnik, FirePlus-System, Scheibenspülung, EEK** A (Spektrum A++ bis G)
Brennstoff	Scheitholz	Scheitholz	Scheitholz, Braunkohlebriketts
Anschluss	oben, Ø 150 mm	oben, Ø 150 mm	oben, Ø 180 mm
Maße	ca. 65,2x76,8x37,2 cm (BxHxT), 162 kg	ca. 45x105x45 cm (BxHxT), 135 kg	ca. 53,1x125x53 cm (BxHxT), 169 kg
Art.-Nr.	5701605	5701606	5700009
Preis	1.399,-	1.499,-	1.729,-

* Teilweise kurze Lieferzeit (Abholpreise) ** Energieeffizienzklasse

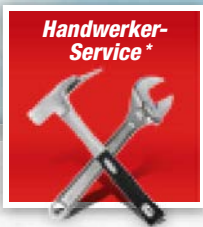

Unsere Handwerker unterstützen, wenn es darauf ankommt.

- Planung und Koordination von Montageleistungen aus einer Hand
- 5 Jahre Gewährleistung auf ausgeführte Dienstleistungen
- Zum Festpreis

toom.de/hws



Dein toom Handwerker-Service.*

Rechenbeispiel

Kaminofen montieren (bis 9 kW)

• An- und Abfahrt der Handwerker inkl. Transport	=	89,-
• Kaminofen montieren und den Rauchrohranschluss herstellen, inkl. Wandfutter neu einsetzen (ohne Kernbohrung)	=	349,-
Festpreis	=	438,-

Kaminofen einbauen**

- Wir bauen fachgerecht ein
- Inklusive Montage der vorhandenen Abgasleitung vom Kaminofen bis zum vorhandenen Wandfutter
- Besenreine Endreinigung
- Entsorgung der Verpackungsmaterialien

Voraussetzungen

- Montagefähiger Untergrund
- Schriftliche Genehmigung deines Schornsteinfegermeisters

Optional (gegen Aufpreis)

- Kernbohrung zum Anschluss des Kamins

ab **349,-**

Edelstahl-Kaminsystem montieren**

- Wir montieren fachgerecht
- Bis zu einer Länge von 500 cm
- Ohne Gerüst
- Besenreine Endreinigung
- Entsorgung der Verpackungsmaterialien

Voraussetzung

- Montagefähiger Untergrund
- Geeignete Stelle im Außenbereich
- Schriftliche Genehmigung deines Schornsteinfegermeisters

Optional (gegen Aufpreis)

- Montage von größeren Maßen und anderen Ausführungen
- Kernbohrung
- Einrücken
- Dachdurchführung

lfm ab **179,-**

* Handwerker-Service nur in ausgewählten Märkten, mehr Informationen erhältst du unter toom.de/hws

** Gilt für im toom Baumarkt gekaufte Produkte. Preise bilden nur die Dienstleistung ab und beinhalten keine Verbrauchsmaterialien.



Natursteinplatte
aus echtem Serpentino



„Myro“



„Myra“



*Kaminwerkzeuge
findest du auf S. 223.*



Kaminofen	„Myra“	„Myro“
Leistung	NWL 8,0 kW, Wärmeleistungsbereich 4,0 - 8,2 kW	NWL 8,0 kW, Wärmeleistungsbereich 4,0 - 8,2 kW
Raumgröße	Raumheizvermögen ca. 182 m ³	Raumheizvermögen ca. 182 m ³
Ausführung	doppelwandiger Korpus, Naturstein-Rundumverkleidung, hohe ROBAX®-Scheibe mit Spülluft, massive Natursteinplatte aus echtem Serpentino unterhalb des Brennraums, Edelstahlgriff, 2-Punkt-Verriegelung, Brennraum mit Qualitäts-Vermiculite und Gussrüttelrost, FirePlus-System, EEK* A+ (Spektrum A++ bis G)	massive Verkleidung, doppelwandiger Korpus, Natursteinsäulen, hohe ROBAX®-Scheibe, massive Natursteinplatte aus echtem Serpentino unterhalb des Brennraums, Edelstahlgriff, 2-Punkt-Verriegelung, Brennraum mit Qualitäts-Vermiculite, Gussrüttelrost, FirePlus-System, EEK* A+ (Spektrum A++ bis G)
Brennstoff	Scheitholz, Holz- und Braunkohlebriketts	Scheitholz, Braunkohlebriketts
Anschluss	hinten, oben, Ø 150 mm	hinten, oben, Ø 150 mm
Maße	ca. 50 x 124,4 x 50 cm (BxHxT), 150 kg	ca. 50,8 x 124,4 x 45 cm (BxHxT), 145 kg
Art.-Nr.	5700467	5700466
Preis	1.299,-	959,-



Perfekt genutzt.

Brennholz – so verwendest du es richtig!

- Achte bei der Lagerung deines Brennholzes auf eine gute Belüftung sowie einen guten Schutz gegen Feuchtigkeit und Schmutz. Verschmutztes oder schimmeliges Holz führt zu einem höheren Schadstoffausstoß.
- Der Restfeuchteanteil von Kaminholz sollte immer unter 20 % liegen. Dies kann mit einem Holzfeuchtemessgerät von toom Baumarkt ermittelt werden. Optimal sind ca. 12 - 15 % Restfeuchtegehalt. Erst dann ist Holz ein optimaler Energieträger und entfaltet seinen höchsten Wirkungsgrad. Es entstehen weniger Schadstoffe wie Feinstaub, Kohlenmonoxid und andere.
- Für eine optimale Verbrennung sollten die Holz-scheite einen Durchmesser von ca. 6 bis 12 cm aufweisen und so kurz sein, dass sie sich mit einigen Zentimetern Abstand zur Ofenwand stapeln lassen. Kleinere Scheite sollten nur zum Anheizen verwendet werden.
- **Wichtig:** Verbrenne auf gar keinen Fall behandeltes Holz oder Abfälle! Hierdurch entstehen extrem giftige Stoffe, die dir und deiner Umgebung schaden können.
- Bei Pelletöfen: Verwende normierte und zertifizierte Holzpellets, um Qualität und effizientes Heizen sicherzustellen.



Speichermasse

60 kg Speichermasse, rundum integriert, für Wärmespeicherung und konstante Wärmeabgabe ohne unnötige Energieverluste



Kaminofen	„Atlas“*
Leistung	NWL 8,0 kW, Wärmeleistungsbereich 4,0 - 8,3 kW
Raumgröße	Raumheizvermögen ca. 182 m ³
Ausführung	Stahlkorpus mit Naturstein-Abdeckplatte, Natursteineinlage im Wärmefach, großer Brennraum mit Qualitäts-Vermiculite im Stecksystem, Gussrüttelrost und Gussreling, Brennstoffwähler für sparsamen Heizbetrieb, auch für Eckaufstellung, FirePlus-System, EEK** A (Spektrum A++ bis G)
Brennstoff	Scheitholz, Holzbriketts
Anschluss	hinten, oben, Ø 150 mm
Maße	ca. 60 x 124,5 x 54 cm (BxHxT), 249 kg
Art.-Nr.	5700281
Preis	1.399,-

A



1. BImSchV Stufe II



„Faro W+ 2.0“, Speckstein



„Faro W+ 2.0“, Sandstein

wahlweise Speckstein-, Sandstein-, Kalkstein-, „Creau“-, Stahl- oder Glas-Abdeckplatte



„Faro 2.0“, Stahl/Speckstein, gussgrau

Wärmespeicherblock

Neben der hohen Temperaturbeständigkeit (feuerfest bis 1.800 °C) hat Magnesitstein sehr gute Wärmespeichereigenschaften – durch seine hohe Dichte die doppelte Wärmespeicherfähigkeit von Schamott.

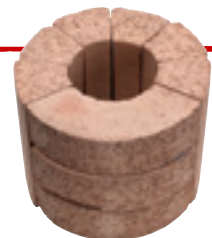

Kaminofen	„Faro 2.0“, Stahl, gussgrau *		„Faro W+ 2.0“ *	
Leistung	NWL 6,0 kW		NWL 7,0 kW	
Raumgröße	Raumheizvermögen ca. 124 m ³		Raumheizvermögen ca. 144 m ³	
Ausführung	Gusstür, luftdurchströmter XXL-Edelstahl-Stangengriff mit JUSTUS Snap-Lock-Verschlusssystem, Speckstein-Abdeckplatte, Scheibenspülung, profilierter Feuerraum, EEK** A+ (Spektrum A++ bis G)		Speichersteine aus Spezialschamott, Gusstür, luftdurchströmter XXL-Edelstahl-Stangengriff, JUSTUS Snap-Lock-Verschlusssystem, EEK** A+ (Spektrum A++ bis G)	
Brennstoff	Scheitholz, Holz- und Braunkohlebriketts		Scheitholz, Holz- und Braunkohlebriketts	
Anschluss	hinten, oben, Ø 150 mm		hinten, oben, Ø 150 mm	
Maße	ca. 52x119x52 cm (BxHxT), 131 kg	ca. 52 x 119x52 cm (BxHxT), 147 kg	ca. 52 x 150x52 cm (BxHxT), 306 kg	
Material	Stahl	Stahl/Speckstein	Speckstein	Sandstein
Art.-Nr.	5701127	5701129	5701120	5701122
Preis	999,-	929,-	1.899,-	1.999,-

* Teilweise kurze Lieferzeit (Abholpreise) ** Energieeffizienzklasse

Perfekt zum Warmhalten



Abdeckplatte „Mino“, Keramik Grappa
wechselbar, 7 weitere Farben und diverse
Materialien erhältlich, mehr Infos in deinem
toom Baumarkt

A+



1.
BImSchV
Stufe II



Kleiner Helfer



*Enorme Reinigungskraft
für alle Natur- und
Specksteine!*

**Natur- und
Specksteinreiniger**
500 ml,
Art.-Nr. 3200163
(1l=33,98)

16,99

Kaminofen

„Mino 2.0“

Leistung	NWL 5,5 kW
Raumgröße	Raumheizvermögen ca. 88 m ³
Ausführung	wechselbare Speckstein-Abdeckplatte in div. Materialien/ Farben, Holzlegefach, Gusstür mit großer Sichtscheibe, Schei- benspülung, JUSTUS Snap-Lock-Verriegelung mit luftdurch- strömtem XXL-Stangengriff, EEK* A+ (Spektrum A++ bis G)
Brennstoff	Scheitholz, Holz- und Braunkohlebriketts
Anschluss	oben, Ø 150 mm
Maße	ca. 45,8 x 104,7 x 45,8 cm (BxHxT), 90 kg
Art.-Nr.	5701145
Preis	899,-



Welcher Ofen passt zu dir?

Heizleistung und Raumheizvermögen

Bei der großen Auswahl an Öfen kann man schon mal den Überblick verlieren. Diese kleine Anleitung hilft dir dabei, den richtigen Ofen für dich zu finden.

Weil Öfen beim Verbrennen der Raumluft Sauerstoff entziehen (außer raumluftunabhängige Geräte), achte bei deiner Ofenauswahl unbedingt auf die passende Heizleistung. Als Faustformel gilt: 4 m³ Raum pro kW Leistung müssen es mindestens sein.

Je nach Dämmung deiner Räume reicht folgende Ofenleistung, um sie angenehm zu heizen:

Ofenleistung	5 kW	6 kW	7 kW	8 kW	9 kW
Dämmung sehr gut/gut	88 m ³	116 m ³	148 m ³	182 m ³	200 m ³
Dämmung mittel/ungünstig	53 m ³	69 m ³	86 m ³	105 m ³	120 m ³

Drei Fragen, die vor dem Kauf eines Ofens beantwortet werden sollten:

1. Wie groß ist der Raum, den ich mit dem Ofen heizen will?
2. Wie gut ist die Dämmung meiner Wohnung/meines Hauses?
3. Welche Heizfunktionen will ich von meinem Ofen?



Kaminöfen

- Wärmespeicherung durch zusätzliche Speckstein- oder Keramikverkleidung
- Dauerbetrieb möglich
- Großes Sichtfenster und natürliches Holzfeuer
- Für diese Modelle ist die Mehrfachbelegung von Schornsteinen möglich (keine Kombination mit Pelletöfen).



Werkstattöfen

- Kochfunktion möglich
- Dauerbetrieb möglich
- Für diese Modelle ist die Mehrfachbelegung von Schornsteinen möglich (keine Kombination mit Pelletöfen).



Pelletöfen

- Längere Wärmespeicherung durch zusätzliche Speckstein- oder Keramikverkleidung
- Automatische Pelletzufuhr im Betrieb
- Gleichmäßiges Flammenbild
- Mehrfachbelegung von Schornsteinen mit weiteren Pelletöfen (gleiche Leistung und Gebläsedrehzahl) möglich



mit Herdplatten zum Kochen

Küchenherd

- Kochfunktion mit Kochplatte und Bratrohr bei Vollherden
- Zentrale Heizversorgung bei wasserführenden Holzherden
- Mit oder ohne Sichtfenster
- Für diese Modelle ist die Mehrfachbelegung von Schornsteinen möglich (keine Kombination mit Pelletöfen).

Alles zum Thema Ofenarten findest du unter

toom.de/ofenarten





„Jupiter“



„Rocky“

Kaminofen	„Jupiter“	„Rocky“
Leistung	NWL 6,0 kW, Wärmeleistungsbereich 2,9 - 6,1 kW	NWL 7 kW, Wärmeleistungsbereich 4,5 - 7,0 kW
Raumgröße	Raumheizvermögen ca. 116 m ³	Raumheizvermögen ca. 148 m ³
Ausführung	schwarz, Korpus aus Stahl, Brennraum mit Qualitäts-Schamott im Stecksystem, Gussrost und Gussreling, Brennstoffwähler für sparsamen Heizbetrieb, Scheibenspülung, FirePlus-System, EEK* A (Spektrum A++ bis G)	Gusskorpus und Gussbrennraum, Scheibenspülung, EEK* A (Spektrum A++ bis G)
Brennstoff	Scheitholz, Braunkohlebriketts	Scheitholz
Anschluss	oben, Ø 150 mm	oben, Ø 150 mm
Maße	ca. 55,7 x 90,4 x 42,7 cm (BxHxT), 86 kg	ca. 41 x 80 x 36,4 cm (BxHxT), 72 kg
Art.-Nr.	5700455	5701607
Preis	279,99	699,-

A



1.
BImSchV
Stufe II

A



1.
BImSchV
Stufe II



A

1.
BlmSchV
Stufe II

„Magna 3.0“



FIREFIX

A+

1.
BlmSchV
Stufe II

„Magna“

Klassische Kaminöfen aus Stahl

Kaminofen	„Magna 3.0“	„Magna“
Leistung	NWL 7,0 kW	NWL 7,0 kW
Raumgröße	Raumheizvermögen bis zu 148 m ³ , je nach Isolierung	Raumheizvermögen ca. 140 m ³
Ausführung	große Scheibe, Teefach mit Keramik, Holzfach, EEK* A (Spektrum A++ bis G)	gussgrauer Stahlkorpus, Seitenverkleidung silberfarben, Holzfach, große Sichtscheibe, herausziehbare Aschelade, EEK* A+ (Spektrum A++ bis G)
Brennstoff	Scheitholz	Scheitholz
Anschluss	oben, Ø 150 mm	oben, Ø 150 mm
Maße	ca. 48x98x36 cm (BxHxT), 66 kg	ca. 52x95x42,5 cm (BxHxT), 88 kg
Art.-Nr.	5701743	5700703
Preis	259,99	549,-

Passend dazu



Winkelrauchrohr-Set

Anschluss-Set mit Ø 150 mm, Winkelbogen mit Drosselklappe, Materialstärke 2 mm, doppeltes Wandfutter und eine Abdeckrosette, gezogen

schwarz,
Art.-Nr. 3200090 **89,99**

dunkelgrau
Art.-Nr. 3200089 **89,99**

Winkelrauchrohr-Set mit Ø 120 mm auf Bestellung erhältlich
schwarz, Art.-Nr. 3200362 **69,99**
dunkelgrau, Art.-Nr. 3200363 (o. Abb.) **69,99**



Glasscheiben-
reiniger

Spezialreiniger für
Brennraumverglasung,
500 ml,
Art.-Nr. 3200880
(1l=15,98) **7,99**



Weiteres Zubehör in deinem lokalen
Baumarkt oder online erhältlich.



*Energieeffizienzklasse

PRACHTSTÜCK



Kaminofen	„Vitus“*	
Leistung	NWL 7,0 kW, Wärmeleistungsbereich 3,5 - 7,2 kW	
Raumgröße	Raumheizvermögen ca. 148 m ³	
Ausführung	massive Verkleidung mit Strukturkeramik, in Weiß oder Schwarz, abgerundete ROBAX®-Sichtscheibe mit Spülluft, Rüttelrost und Rostreling aus massivem Gusseisen, verzinkter Aschekasten, selbstschließende Heiztür, Brennstoffwähler für sparsamen Abbrand, FirePlus-System, EEK** A+ (Spektrum A++ bis G)	
Brennstoff	Scheitholz, Braunkohlebriketts	
Anschluss	hinten, oben, Ø 150 mm	
Maße	ca. 57 x 120,4 x 52,3 cm (BxHxT), 179 kg	
Farbe	schwarz	weiß
Art.-Nr.	5700909	5700471
Preis	1.399,-	1.399,-

Den Durchblick behalten

So reinigst du das Kaminglas!

Wer einen Kaminofen sein Eigen nennt, möchte natürlich auch den Anblick des Feuers genießen. Dunkler Ruß kann den Blick durch das Kaminglas allerdings trüben. Einfacher Trick zur Reinigung: Gib alte Asche aus dem Kamin auf ein feuchtes Tuch und wische damit den Ruß von der Scheibe. Zur Not gibt es aber auch spezielle Reiniger, die dir wieder Durchblick verschaffen. Um zu vermeiden, dass sich überhaupt Ruß ansammelt, solltest du immer auf trockenes Holz achten, Sorgfalt beim Anfeuern walten lassen und für einen guten Luftzug sorgen.



*Hochergiebig!
Gegen Ruß-, Fett- und
Verbrennungsreste*



**Kaminscheiben-
Aktivschaum-Reiniger**
zur rückstandsfreien
Beseitigung hartnäckigster
Verschmutzungen, 300 ml,
Art.-Nr. 3200397
(1l=43,30) **12,99**



„Nyborg 3.0 GTS 13“



„Pamir 2.0 STS 13“

Kaminofen	„Nyborg 3.0 GTS 13“	„Pamir 2.0 STS 13“
Leistung	NWL 7,5 kW	NWL 6,7 kW
Raumgröße	Raumheizvermögen ca. 105 - 182 m ³ , je nach Isolierung	Raumheizvermögen ca. 77 - 130 m ³ , je nach Isolierung
Ausführung	große, gerundete Scheibe, Natursteinapplikationen, EEK** A (Spektrum A++ bis G)	gerundete Sichtscheibe, hoch- wertige Sandsteinverkleidung, EEK** A+ (Spektrum A++ bis G)
Brennstoff	Scheitholz, Braunkohlebriketts	Scheitholz
Anschluss	oben, Ø 150 mm	oben, Ø 150 mm
Maße	ca. 53,2 x 93,5 x 42,2 cm (BxHxT), 110 kg	ca. 52,5 x 90,25 x 37,3 cm (BxHxT), 95 kg
Material	Granitstein	Sandstein
Art.-Nr.	5701639	5701640
Preis	549,-	599,-



Holzkörbe und Kaminarnituren
findest du auf den S. 221 und 223.

Weiteres Zubehör findest du unter

toom.de/kaminbedarf





Stylisches Zubehör

Eignet sich nicht nur zum Transport von Scheitholz, sondern macht auch im Wohnzimmer als Aufbewahrung noch eine gute Figur:

Filzkorb

anthrazit, aus robustem Filz, mit Grifflochern, vielseitig verwendbar (Holz, Zeitungen, Spielsachen etc.), ca. 54 x 40 x 36,5 cm (BxHxT), Art.-Nr. 3200171

34,99



Kaminofen	„Gea 6“*	„Gea 8“*
Leistung	NWL 6,0 kW, Wärmeleistungsbereich 3,0-6,3 kW	NWL 8,0 kW
Raumgröße	Raumheizvermögen ca. 116 m ³	Raumheizvermögen ca. 180 m ³
Ausführung	Korpus aus massivem Stahl, schwarz, Naturstein-Abdeckplatte, großer Brennraum mit Qualitäts-Vermiculite im Stecksystem, Gussrost mit Rüttelfunktion und Gussreling, Brennstoffwähler für sparsamen Heizbetrieb, Scheibenspülung, FirePlus-System, ① 6,0 kW: EEK** A+ (Spektrum A++ bis G), ② 8,0 kW: EEK** A (Spektrum A++ bis G)	
Brennstoff	Scheitholz, Braunkohlebriketts	
Anschluss	hinten, oben, Ø 150 mm	
Maße	ca. 55 x 106,9 x 40 cm (BxHxT), 130 kg	
Art.-Nr.	5700403	5700365
Preis	649,-	699,-

Natürlich mit Stein!



Klassische Kaminöfen mit Naturstein

FirePlus-System

Optimaler Abbrand: Platten über dem Brennraum bündeln die Flammen und multiplizieren den Nachverbrennungseffekt. Sie bewirken extrem **hohe Temperaturen** der Heizgase und sorgen mit der Zufuhr von Sekundär- und Tertiärluft für eine nahezu **rückstandslose Verbrennung**. Brennstoffwähler: ein Abbrand, der sich deinem Brennstoff anpasst. Der Brennstoffwähler ermöglicht für jeden Brennstoff die **ideale Luftzufuhr**.

Kaminofen	„Zinith“
Leistung	NWL 6,0 kW, Wärmeleistungsbereich 2,9 - 6,1 kW
Raumgröße	Raumheizvermögen ca. 116 m ³
Ausführung	doppelwandige Konstruktion, massiver Gussrost und massive Gussreling, Brennraumsteine, Qualitäts-Schamott, gerundete ROBAX®-Sichtscheibe mit Spülluftsystem, wärmespeichernder Naturstein, FirePlus-System, EEK** A (Spektrum A++ bis G)
Brennstoff	Scheitholz, Braunkohlebriketts
Anschluss	oben, Ø 150 mm
Maße	ca. 55,7 x 110 x 51,6 cm (BxHxT), 136 kg
Art.-Nr.	5700457
Preis	699,-

Innere Reinheit

Pflege deinen Kaminofen!

Damit dein Kaminofen immer eine gute Verbrennung hat, solltest du ihn mindestens einmal im Jahr reinigen. Bei Dauergebrauch natürlich deutlich öfter, in der Heizsaison spätestens am dritten Tag. Hierfür gibt es extra Aschestaubsauger, um du nicht zum üblichen Handfeger greifen willst. Damit entfernst du die Asche aus dem Brennraum und kannst bei der Gelegenheit auch Risse oder Beschädigungen ausmachen. Lass aber immer einen dünnen Ascherest übrig. Dieser verstärkt die Isolierung des Kamins ganz natürlich.

Achtung:
Niemals heiße Asche einsaugen!



Aschesauger
zum Einsaugen kalter Asche, 1.200 W,
18 l,
Art.-Nr. 3200347 34,99

Rustikal veredelt!

A



1.
BImSchV
Stufe II



Dauerbrand-Kaminöfen



Bei entsprechender Einstellung wird die Abbrandphase wesentlich verlängert. So muss nur selten nachgelegt werden.

- Tiefe Gussmulde für eine besonders lange, ununterbrochene Brenndauer und Gluthaltung
- Automatische Luftregelung für eine unkomplizierte, saubere Bedienung
- Außenluftanschluss für zusätzliche Sicherheit in besonders dichten Häusern

Kaminofen	„Thyra“*
Leistung	NWL 6,0 kW, Wärmeleistungsbereich 2,9 - 6,1 kW
Raumgröße	Raumheizvermögen ca. 116 m ³
Ausführung	doppelwandige Konstruktion mit Natursteinverkleidung, massiver Gussrost und massive Gussreling, Brennraumformsteine, Qualitäts-Schamott, einteilige ROBAX®-Sichtscheibe mit Panoramaeffekt, Dauerbrand-Automatikfunktion, FirePlus-System, EEK*** A (Spektrum A++ bis G)
Brennstoff	Scheitholz, Holz- und Braunkohlebriketts
Anschluss	oben, Ø 150 mm
Maße	ca. 55,7 x 112,3 x 51,3 cm (BxHxT), 138 kg
Art.-Nr.	5700627
Preis	799,-



Kaminöfen	Niedrigenergieöfen „N-LINE“**	
Leistung	NWL 5,0 kW, Wärmeleistungsbereich 2,4 - 5,2 kW	
Raumgröße	Raumheizvermögen ca. 88 m ³	
Ausführung	für Niedrigenergiehäuser und besonders gut gedämmte Räume konzipiert, 2-Punkt-Verriegelung, versenkter Griff, Sandstein-/Natursteinsäulen, FirePlus-System, EEK*** A+ (Spektrum A++ bis G)	
Brennstoff	Scheitholz, Braunkohlebriketts	
Anschluss	hinten, oben, Ø 150/120 mm	
Maße	ca. 54,4x109,5x44 cm (BxHxT), 133 kg	
Material	Naturstein	Sandstein (o. Abb.)
Art.-Nr.	5700397	5700399
Preis	799,-	899,-



„N-LINE“, Naturstein

Heizsparsset

Wärmeverteilung von Raum zu Raum, erwärmte Luft wird gleichmäßig und energiesparend in angrenzende kältere Räume verteilt, montagefertig, geringe Einbautiefe des Ventilators für Wandstärken ab 110 mm, mit Funkfernbedienung, flüsterleise, max. 2,5 Watt, im Set: Ventilator mit 9 Leistungsstufen, Fernbedienung, Controller-Box, Lüftungsrohr und 2 Tellerventilen, für die Montage sind ein entsprechender Wanddurchbruch und ein direkter Stromanschluss erforderlich, Art.-Nr. 3300331 **99,99**

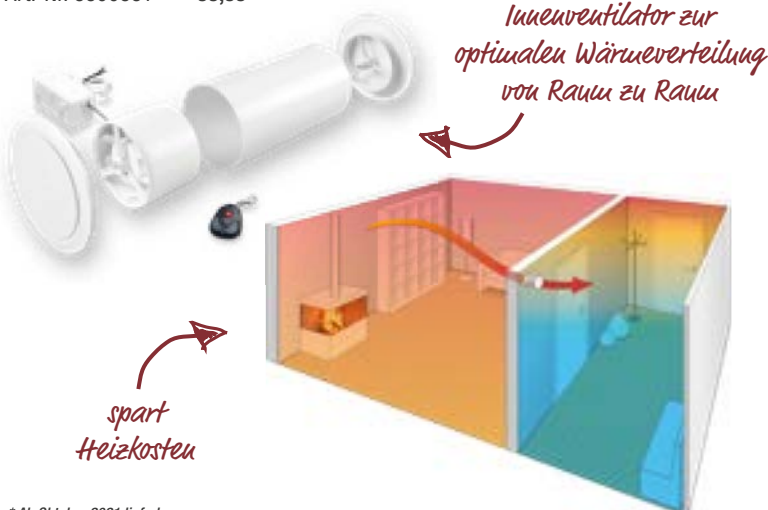

* Ab Oktober 2021 lieferbar
 ** Teilweise kurze Lieferzeit (Abholpreise) *** Energieeffizienzklasse



Passend dazu



CO-Melder Ei208D
frühzeitige Alarmierung:
erkennt geringe Kohlen-
monoxid-Mengen, mit
Display, 85 dB lautes
Alarmsignal, inkl.
10-Jahres-Batterie,
Art.-Nr. 9450472 **39,99**

Kaminofen

„Triou“

Leistung	NWL 8,0 kW, Wärmeleistungsbereich 4,0 - 8,1 kW
Raumgröße	Raumheizvermögen ca. 180 m ³
Ausführung	dreiseitige Verglasung, Korpus aus massivem Stahl, mit Naturstein-Abdeckplatte, großer Brennraum mit Qualitäts-Vermiculite im Stecksystem, Gussrüttelrost und Gussreling, Brennstoffwähler für sparsamen Heizbetrieb, FirePlus-System, Scheibenspülung, EEK*** A+ (Spektrum A++ bis G)
Brennstoff	Scheitholz, Braunkohlebriketts
Anschluss	hinten, oben, Ø 150 mm
Maße	ca. 55x109,9x40 cm (BxHxT), 120 kg
Art.-Nr.	5708703
Preis	959,-

AirLogic

Ein Brennstoffwähler am Gerät ermöglicht für jeden Brennstoff die ideale Luftzufuhr, ob im Scheitholz- oder Braunkohlebetrieb. AirLogic-Funktion auch für die Modelle: „Gea“, „Cologne“, „Prisma“ und „Atlas“.

Kaminofen

„Yara“*

Leistung	NWL 8,0 kW, Wärmeleistungsbereich 4,0 - 8,3 kW
Raumgröße	Raumheizvermögen ca. 180 m ³
Ausführung	Korpus aus massivem Stahl mit elegantem Sandsteinrahmen, Brennraum mit Qualitäts-Vermiculite im Stecksystem, Gussrüttelrost und Gussreling, Brennstoffwähler für sparsamen Heizbetrieb, FirePlus-System, Scheibenspülung, EEK*** A (Spektrum A++ bis G)
Brennstoff	Scheitholz, Braunkohlebriketts
Anschluss	hinten, oben, Ø 150 mm
Maße	ca. 56x117,6x40 cm (BxHxT), 115 kg
Art.-Nr.	5700172
Preis	899,-



Vorteile

Der „W+“-Wärmespeicherblock

- *Sorgt für gleichmäßigere Temperaturverteilung im Raum ohne hohe Temperaturspitzen*
- *Bei vollständiger Aufladung der Speichermasse: nutzbare Wärmeabgabe von bis zu 13 Std. möglich*
- *Speichermasse aus speziell entwickeltem, hochwertigem HST-Schamott*

Brennstoffwähler für besonders sparsames Heizen



„Usedom W+“, Speckstein

A+

- Icon: Radiator with wavy lines
- Icon: Stove with wavy lines
- Icon: 24-hour clock
- Icon: Fire with wavy lines
- Icon: House with wavy lines
- Icon: 1. BImSchV Stufe II



A

- Icon: Radiator with wavy lines
- Icon: Stove with wavy lines
- Icon: 24-hour clock
- Icon: Fire with wavy lines
- Icon: House with wavy lines
- Icon: 1. BImSchV Stufe II

„Prisma“



Kaminöfen	„Usedom 5D“*	„Usedom W+“*		„Prisma“*
Leistung	NWL 5,0 kW	NWL 5,0 kW		NWL 8,0 kW, Wärmeleistungsbereich 4,0 - 8,3 kW
Raumgröße	Raumheizvermögen ca. 88 m³	Raumheizvermögen ca. 88 m³		Raumheizvermögen ca. 182 m³
Ausführung	Korpus aus Stahl, schwarz, Abdeckplatte aus Sandstein, Dauerbrandfunktion mit Braunkohlebrikett, Gussboden und Gussrost, Scheibenspülung, EEK*** A+ (Spektrum A++ bis G)	hochwertige Sandstein- oder Specksteinverkleidung, inkl. Abdeckplatte, große Prisma-Sichtscheibe, Scheibenspülung, EEK*** A+ (Spektrum A++ bis G)		massive Natursteinverkleidung, große Prisma-Sichtscheibe, Korpus aus massivem Stahl, Brennraum mit Qualitäts-Vermiculite im Stecksystem, Gussrüttelrost und Gussreling, Brennstoffwähler für sparsamen Heizbetrieb, Scheibenspülung, FirePlus-System, EEK*** A (Spektrum A++ bis G)
Brennstoff	Scheitholz, Holz- und Braunkohlebriketts	Scheitholz, Holz- und Braunkohlebriketts		Scheitholz, Braunkohlebriketts
Anschluss	hinten, oben, Ø 150 mm	hinten, oben, Ø 150 mm		hinten, oben, Ø 150 mm
Maße	ca. 49,3x98,2x37,3 cm (BxHxT), 107 kg	ca. 49,2x111,0x37,3 cm (BxHxT), 119 kg		ca. 60x106,9x49 cm (BxHxT), 180 kg
Material	Sandstein (o. Abb.)	Speckstein W+ **	Sandstein W+ ** (o. Abb.)	Naturstein, Stahl
Art.-Nr.	5700890	5700580	5700531	5700453
Preis	889,-	1.139,-	1.199,-	1.159,-

* Teilweise kurze Lieferzeit (Abholpreise)
 ** Zusätzliche Wärmespeichersteine aus Spezialschamott (o. Abb.)
 *** Energieeffizienzklasse

Wärmende Farbakzente!

A



1.
BImSchV
Stufe II



A



1.
BImSchV
Stufe II

Gewusst, wie ...

Kaminöfen selber anschließen? So geht's!

Weniges bietet mehr Gemütlichkeit als ein knisterndes Kaminfeuer. Darüber hinaus ist das Heizen mit Brennholz oder Pellets eine günstige Variante. Heimwerker können einen Kaminofen sogar selbst recht einfach anschließen. Zuerst wählst du den passenden Standort. Hier unterstützt dich auch für kleines Geld dein Schornsteinfeger. Dann stöberst du nach deinem Wunschmodell – Brennstoff, Einsatz, Größe und Design sind wichtige Kriterien. Wenn die Bodenplatte verlegt und der Rauchrohranschluss vorbereitet ist, startet die eigentliche Montage sowie der Anschluss des Kaminrohrs, was beides vom Schornsteinfeger abgenommen wird. Die Schritt-für-Schritt-Anleitung findest du unter

toom.de/kamin-anschliessen

Kaminöfen

„Usedou 7“

Leistung	NWL 7 kW, Wärmeleistungsbereich 3,9 - 7,0 kW	
Raumgröße	Raumheizvermögen ca. 144 m ³	
Ausführung	Korpus aus Stahl, hochwertige Sandstein- oder Specksteinverkleidung, inkl. Abdeckplatte, Gussrost, Scheibenspülung, EEK* A (Spektrum A++ bis G)	
Brennstoff	Scheitholz, Braunkohlebriketts	
Anschluss	hinten, oben, Ø 150 mm	
Maße	ca. 115x58,6x47,5 cm (HxBxT), 153 kg	
Material	Speckstein	Sandstein
Art.-Nr.	5700418	5700419
Preis	1.199,-	1.199,-

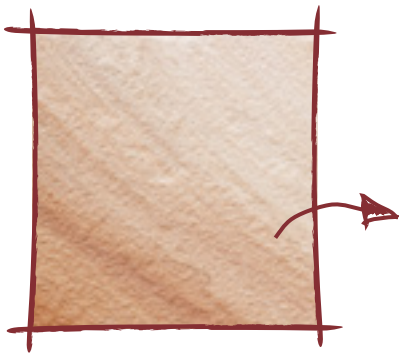

Sandstein

Überzeugt nicht nur mit seiner warmen und hellen Naturoptik, sondern auch mit seinen Wärmeeigenschaften.



Kaminofen	„Modena 2.0 STS“
Leistung	NWL 6,0 kW
Raumgröße	Raumheizvermögen ca. 69 - 116 m ³ , je nach Isolierung
Ausführung	automatische Steuerung der Primärluftzufuhr, große Sichtscheibe, gusseiserne Feuermulde mit Rüttelrost, Sandsteinapplikationen an den Seiten, oben und im Teefach, EEK* A (Spektrum A++ bis G)
Brennstoff	Scheitholz, Braunkohlebriketts, Anthrazit Nuss 3/Steinkohle
Anschluss	oben, Ø 150 mm
Maße	ca. 56 x 110 x 40 cm (BxHxT), 130 kg
Art.-Nr.	5701712
Preis	899,-



Unsere Handwerker unterstützen, wenn's drauf ankommt.

- Planung und Koordination von Handwerkerleistungen aus einer Hand
- Festpreisgarantie
- 5 Jahre Gewährleistung auf ausgeführte Dienstleistung

Nur in teilnehmenden Märkten

Alles zum Thema Handwerker-service findest du unter

toom.de/hws



A



„RH 8F A/D“

VIELSEITIG

massive Guss-
abdeckung mit
reichlich Platz
für Töpfe und
Pfannen

Öfen mit Kochfunktion

Gut genutzt

Zum Warmhalten, Fertiggaren und Kochen: So einfach, wie die Kochfunktion bereitsteht, so vielseitig ist sie. Nutze die Wärme deines Kamins gleich doppelt und werde zum umweltfreundlichen Sparfuchs.

A



„RH 6F“, kaschmirfarben

A+



„RH 8F“, lavendelfarben

Kaminofen	„RH 6F“*		„RH 8F“*		„RH 8F A/D“*
Leistung	NWL 6,0 kW, Wärmeleistungsbereich 2,8-6,1 kW		NWL 8,0 kW, Wärmeleistungsbereich 4,0-8,2 kW		NWL 8,0 kW, Wärmeleistungsbereich 4,0-8,2 kW
Raumgröße	Raumheizvermögen ca. 116 m ³		Raumheizvermögen ca. 182 m ³		Raumheizvermögen ca. 250 m ³
Ausführung	mit geprüfter Kochfunktion, Gusstüren, Gussrüttelrost, Verkleidung Rein-Emaille, EEK** A (Spektrum A++ bis G)		mit geprüfter Kochfunktion, Gusstüren, Gussrüttelrost, Verkleidung Rein-Emaille, EEK** A+ (Spektrum A++ bis G)		mit geprüfter Kochfunktion, Gusstüren, Gussrüttelrost, Verkleidung Rein-Emaille, Naturstein, Automatikregelung, Gussab- deckung, EEK** A (Spektrum A++ bis G)
Brennstoff	Scheitholz, Holz- und Braunkohlebriketts		Scheitholz, Holz- und Braunkohlebriketts		Scheitholz, Holz- und Braunkohlebriketts
Anschluss	hinten, Ø 120 mm		hinten, Ø 120 mm		hinten, Ø 120 mm
Maße	ca. 44,1 x 75 x 33,6 cm (BxHxT), 85,5 kg		ca. 44,1 x 98 x 33,6 cm (BxHxT), 114 kg		ca. 52,4 x 98 x 33,6 cm (BxHxT), 148,5 kg
Farbe	kaschmirfarben	lavendelfarben	kaschmirfarben	lavendelfarben	grau
Art.-Nr.	5700360	5700358	5700361	5700359	5700470
Preis	499,99	499,99	599,-	599,-	699,-

A⁺

1.
BlmSchV
Stufe II

„Montafon“, grün

„Montafon“, beige

Kaminofen	„Montafon“	
Leistung	NWL 7,0 kW, Wärmeleistungsbereich 3,5 - 7,2 kW	
Raumgröße	Raumheizvermögen ca. 148 m ³	
Ausführung	massive Verkleidung mit Keramik in Beige oder Grün, robuste Tür aus Gusseisen, verzinkter Aschekasten, FirePlus-System, EEK** A+ (Spektrum A++ bis G)	
Brennstoff	Scheitholz	
Anschluss	oben, Ø 120 mm	
Maße	ca. 71,5x95x43,6 cm (BxHxT), 124 kg	
Farbe	beige	grün
Art.-Nr.	5700151	5701108
Preis	849,-	849,-

 * Teilweise kurze Lieferzeit (Abholpreise)
 ** Energieeffizienzklasse

Ausprobieren

Dein Mmhkkh am Kamin!

Draußen ist es kalt und dunkel, drinnen flackert und prasselt das Kaminfeuer. Zuhausebleiben war nie gemütlicher – der perfekte Moment für herbstlich-winterlichen Genuss: zum Buch, zum Wein, allein oder mit Freunden und Familie in Geselligkeit. Mit unseren köstlichen Rezepten kannst du deinen

persönlichen Kaminmoment mit allen Sinnen genießen und deine Liebsten verzaubern. Ob süß oder deftig – die Rezepte sind alle einfach und schnell in der Zubereitung. Denn der Genuss steht hier im Vordergrund!



Hot Spicy Chocolate

Zutaten (für 4 Personen)

- 225 g gute Schokolade (mind. 65 % Kakaoanteil)
- 350 ml Vollmilch
- 120 ml Sahne
- 1 Chai-Teebeutel
- 3 EL Puderzucker
- Etwas aufgeschlagene Schlagsahne
- Kakao und Zimt zum Dekorieren

Zubereitung

1. Schokolade fein hacken
2. Milch, Sahne, Puderzucker und den Chai-Teebeutel in einem Topf mischen und erwärmen (nicht kochen lassen)
3. Den Teebeutel auspressen und herausnehmen
4. Die Schokolade dazugeben und verrühren, bis sie sich auflöst
5. Schlagsahne darübergeben und mit Kakao-/Zimtpulver bestreuen

Maroni-Suppe mit Schuss

Zutaten (für 4 Portionen)

- 200 g gekochte Maroni
- 1 Stückchen Sellerie
- 1 kleine Karotte
- 1 l Gemüsebrühe
- 1 Schuss Weinbrand
- 2 Wacholderbeeren
- 200 ml Sahne
- 1 Stückchen Butter
- Muskat, Salz Pfeffer

Zubereitung

1. Maroni, Karotte und Sellerie klein würfeln und in der Butter anschwitzen
2. Mit dem Weinbrand ablöschen und mit Gemüsebrühe auffüllen
3. Wacholderbeeren dazugeben und kochen lassen, bis das Gemüse weich ist
4. Dann pürieren, mit der Sahne aufkochen und mit Muskat, Salz und Pfeffer abschmecken





Käsespätzle à la Allgäu

Zutaten (für 2 bis 4 Portionen)

- 500 g Mehl
- 1 TL Salz
- 6 Eier
- 150 ml Mineralwasser
- 300 g Allgäuer Bergkäse
- 3 Schalotten
- 2 EL Butter
- Petersilie nach Geschmack

Zubereitung

1. Mehl mit Salz, Eiern und Mineralwasser mischen und zu einem glatten Teig verrühren. Ca. 1 Stunde ruhen lassen
2. Bergkäse reiben und Schalotten in Ringe schneiden
3. Schalotten in der heißen Butter anbraten
4. Salzwasser zum Kochen bringen und den Teig portionsweise durch die Spätzlepresse ins Wasser drücken oder vom Brett schaben, ca. 2-3 Minuten garen und herausholen
5. Spätzle, Käse und Schalotten in einer Auflaufform mischen und ca. 10 Minuten bei 175 °C im Ofen backen
6. Petersilie hacken und über die Käsespätzle streuen



Süßes Hüttenfeeling

Zutaten (für 4 Portionen)

- 4 Eier
- 5 säuerliche Äpfel
- 250 g Mehl
- 1 Prise Salz
- 350 ml Milch
- 130 g Zucker
- 2 EL Öl
- Puderzucker

Zubereitung

1. Eier trennen und das Eiweiß steif schlagen, 3 Äpfel schälen und fein reiben, Mehl, Salz, Milch, Eigelb und Zucker verrühren
2. Die geriebenen Äpfel einrühren und zuletzt den Eischnee unterheben
3. Teig 10 Minuten ruhen lassen
4. Öl in der Pfanne erhitzen, den Teig von beiden Seiten goldbraun anbraten, mit einer Gabel in kleine Stücke zerreißen
5. Den Schmall kurz mit den Äpfeln in der Pfanne wenden und mit Puderzucker bestäubt servieren



Viele weitere Rezepte findest du unter

toom.de/grillrezepte



durch verstellbare Ringe
für alle Topf- und Pfannen-
größen geeignet



„K 176 A“, weiß, rechts ohne Fenster



„K 176 A“, schwarz, rechts mit Fenster

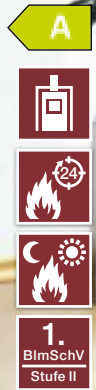

Alleskönner

Je nach Modell ein richtiger Allrounder: zum Kochen, zur schnellen Raumerwärmung und bei wasserführenden Holzherden auch als zentrale Heizversorgung einsetzbar.

Ofen	Landhausherd „K 176 A“*						
Leistung	NWL 5,0 kW						
Raumgröße	Raumheizvermögen ca. 124 m ³						
Ausführung	großes, reinigungsfreundliches Bratrohr mit Temperaturanzeige, verchromter Herdrahmen, robuste, lackierte Stahlplatte, FirePlus-System, EEK** A (Spektrum A++ bis G)						
Brennstoff	Scheitholz, Holz- und Braunkohlebriketts						
Anschluss	hinten, oben, seitlich, Ø 120 mm						
Maße	ca. 70x85x60 cm (BxHxT), 131 kg						
Tür	rechts ohne Fenster				rechts mit Fenster		
Farbe	weiß	elfenbein (o. Abb.)	blau (o. Abb.)	schwarz (o. Abb.)	weiß (o. Abb.)	schwarz	elfenbein (o. Abb.)
Art.-Nr.	5709671	5701688	5701686	5701683	5700160	5700162	5701690
Preis	689,-	689,-	689,-	689,-	729,-	729,-	729,-
Tür	links ohne Fenster				links mit Fenster		
Farbe	weiß (o. Abb.)	blau (o. Abb.)	elfenbein (o. Abb.)	schwarz (o. Abb.)	weiß (o. Abb.)	schwarz (o. Abb.)	elfenbein (o. Abb.)
Art.-Nr.	5709682	5701687	5701689	5701684	5700159	5700161	5701691
Preis	689,-	689,-	689,-	689,-	729,-	729,-	729,-

Anmachen und entspannen!



Cleveres Extra

Ofenventilator

Der Kaminofenventilator spart bares Geld! Durch die Nutzung des stromlosen Ventilators wird die Abwärme des Kaminofens besser im Raum verteilt, sodass für denselben Heizwert ca. 15 % weniger Brennstoff benötigt werden. Zudem hat der Ventilator eine sehr geringe Anlauftemperatur (ab 50 °C) und ist nahezu geräuschlos. Es werden keine Betriebskosten erzeugt, Art.-Nr. 3200440

39,99



Kaminofen	„Jubileo“
Leistung	NWL 6,0 kW
Raumgröße	Raumheizvermögen ca. 120 m ³
Ausführung	mit hochwertiger Kachelverkleidung „IRON“, Feuerraumauskleidung, Tür aus robustem Gusseisen, Gussrüttelrost und Holzfach, EEK** A+ (Spektrum A++ bis G)
Brennstoff	Scheitholz, Holzbriketts
Anschluss	oben, Ø 120 mm
Maße	ca. 49,6x98,9x46,9 cm (BxHxT), 120 kg
Art.-Nr.	5700593
Preis	999,-



Wie heize ich richtig?

In 3 Schritten zum perfekten Kaminfeuer

Während automatisierte Pelletöfen die Pelletzugabe selbst regulieren, bist du bei herkömmlichen Kaminöfen, die mit Scheitholz befeuert werden, deutlich stärker gefragt. Das Brennholz muss regelmäßig auf die richtige Weise nachgelegt und die Luftzufuhr optimal eingestellt werden. Lies dir vor dem Befeuern die Bedienungsanleitung deines Ofens sorgfältig durch – dort findest du wichtige Hinweise zum Betrieb. Generell sind jedoch die folgenden 3 Punkte zu beachten:

Schritt 1 Anzünden

- *Anfangs Luftklappen vollständig öffnen.*
- *Kartons und Papier eignen sich nicht als Anzündhilfe. Verwende besser professionelle Anzündhilfen, da sonst durch die entstehende Asche die Luftzufuhr behindert werden kann.*
- *Obenauf zwei bis drei nicht zu dicke, trockene Scheithölzer legen, Anzündhilfen entzünden und die Heiztür wieder schließen.*
- *Ist die Verbrennung in vollem Gange, Luftzufuhr entsprechend der Bedienungsanleitung reduzieren.*



Anzündwürfel
für Grill, Kamin, Ofen und Feuerstelle, hergestellt aus n-Paraffin und Isoparaffin, hohe Zündkraft, sicher und sauber, verbrennen geruchs- und rußarm, umweltverträglich, TÜV-geprüfte Qualität, 64 St., Art.-Nr. 4110968 **2,99**

Schritt 2 Nachlegen/ Beenden

- *Wenn das Feuer schön lodert, Luftzufuhr drosseln.*
- *Sind die sichtbaren gelben Flammen kurz vor dem Erlöschen, lege Holz nach (ca. alle 30 Minuten).*
- *Lieber regelmäßig eine kleine Holzmenge nachlegen statt mit einem Mal zu viel. In der Regel reichen 0,15 kg Holz pro Kilowatt Nennwärmeleistung des Ofens (Infos in der Bedienungsanleitung oder auf dem Typenschild des Ofens).*
- *Das Innere des Ofens sollte hell und ohne schwarze Rußablagerungen bleiben, das zeigt genügend Sauerstoff bei der Verbrennung an.*
- *Vorsicht: Öffne die Ofentür nur langsam, um Rauch im Haus zu vermeiden.*
- *Am besten ist es, die Restglut ausbrennen zu lassen und die Luftzufuhr zu schließen, damit der Raum nicht auskühlt.*
- *Bei der Entsorgung unbedingt die Asche auf Glutreste prüfen, bevor sie im Hausmüll entsorgt wird.*

Schritt 3 Wartung

- *Vollständig abgekühlte Asche mit dem Hausmüll entsorgen. Vermeide es, gesundheitsschädliche Teilchen einzuatmen.*
- *Je nach Benutzungshäufigkeit sollte dein Kamin zwischen ein- und viermal im Jahr gereinigt werden. Dein Schornsteinfeger legt das Reinigungsintervall fest.*
- *Was du selbst tun kannst: regelmäßig Türdichtung, Feuerraumauskleidung und Rost des Ofens prüfen, wenn nötig, defekte Teile austauschen.*



Weitere Infos findest du unter **toom.de/heizen**

Kamin ein- bis viermal im Jahr reinigen

Elektronisch, einfach, warm!

ACCENTE

NEU

Elektrokamine

Flammender
Blickfang mit
Panoramafenster!



„E1820 CT“

Inklusive

„E1820 CT“ und
„E1820 STS13“ inkl.
Fernbedienung



Darstellung
eigener Bilder
und Videos

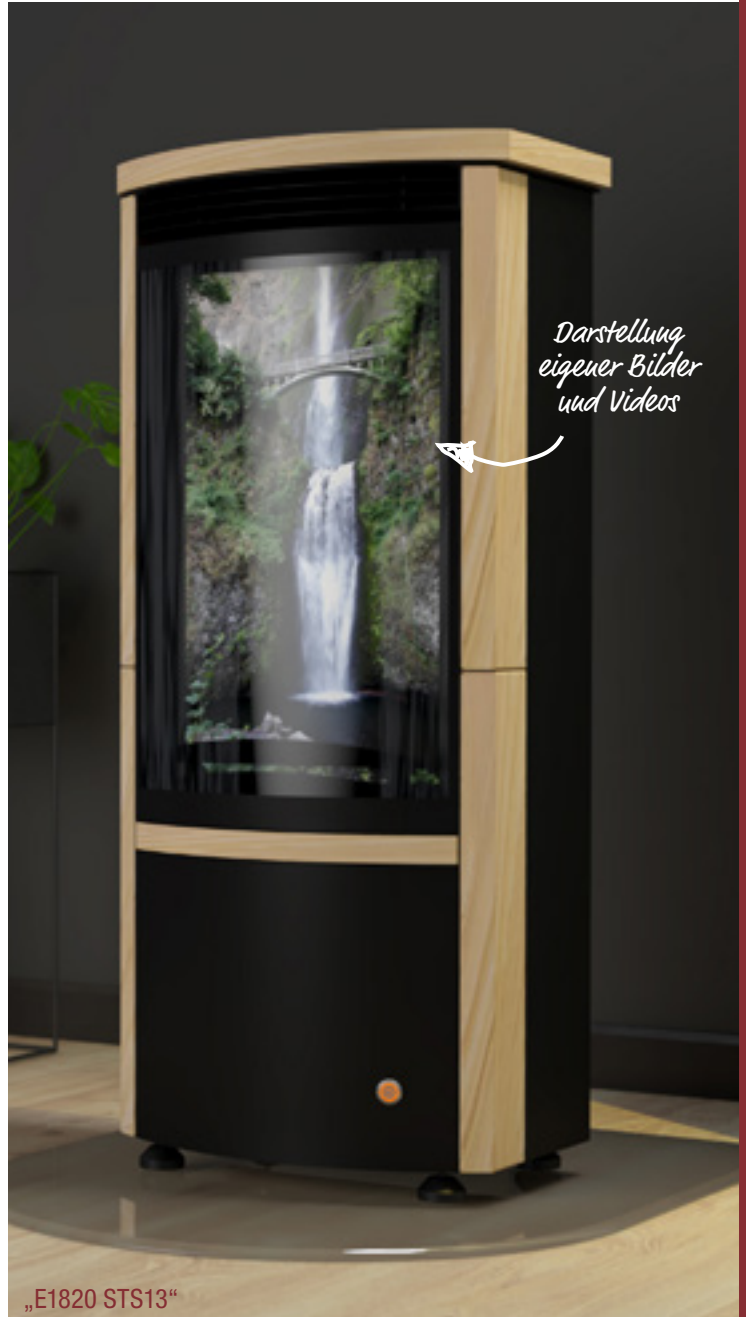

„E1820 STS13“

Kaminofen	Opatija „E1820 CT“	Opatija „E1820 STS13“
Leistung	bis 3 kW, regelbar	
Raumgröße	Raumheizvermögen 30/60/90 m ³	
Ausführung	Echtglasscheibe, Fernbedienung, Timer-Funktion, Darstellung eigener Bilder und Videos, Sound, Warmluft-gebläse	
Maße	ca. 57 x 119 x 43 cm (BxHxT), 44 kg	ca. 57 x 119 x 43 cm (BxHxT), 55 kg
Material	Keramikoptik	Sandsteinoptik
Art.-Nr.	5701724	5701725
Preis	699,-	699,-

Moderne Technik trifft Ambiente

Der elektrische Kaminofen von ACCENTE kann mehr: Er verbindet die wohlige Gemütlichkeit eines klassischen Kaminofens mit den Vorzügen zeitgemäßen Heizens – auf eine sichere Art. Die Wärmeleistung des Gebläses ist individuell regelbar und über den integrierten Timer kannst du „anheizen“ bevor du nach Hause kommst. Die Vorteile moderner Technik erlebst du zusätzlich über den hochwertigen Bildschirm: Das Feuermotiv wird von einem leisen Knistern untermalt. Der Clou: Auch eigene Bilder und Videos können dargestellt werden! Die Steuerung aller Funktionen erfolgt mittels Fernbedienung. Das Modell ist in zwei Designausführungen erhältlich: in Keramik- und Sandsteinoptik.

Wähle die Seitenfarbe passend zur Einrichtung.

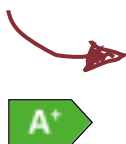

Pelletofen	„PO 60“		
Leistung	NWL 6 kW, Wärmeleistungsbereich 2,6 - 6,0 kW		
Raumgröße	Raumheizvermögen ca. 300 m ³		
Ausführung	programmierbar im Tages- oder Wochenzyklus, seitliche Abgasanschlussmöglichkeiten, Pellettank ca. 10,5 kg, Konvektionsluftgebläse, Brenntopf aus Gusseisen, EEK* A+ (Spektrum A++ bis G)		
Brennstoff	Holzpellets		
Anschluss	seitlich, hinten, 80 mm		
Maße	ca. 45,5 x 96,7 x 43 cm (BxHxT), 90 kg		
Farbe	weiß	bordeaux	grau
Art.-Nr.	5701608	5701787	5701609
Preis	1.699,-	1.699,-	1.699,-



bordeaux

weiß



A+



Unser Tipp



Holzpellets

aus naturbelassenem Holz, ohne Bindemittel, für den Pelletofen, Ø 6 mm, Heizleistung ~4,9 kWh/kg, 15 kg, Art.-Nr. 4830030



Tagesaktuelle Preise unter toom.de oder in deinem toom Baumarkt



ROSSO

Pelletlager reicht weit für einige Tage

grau

Pelletofen	„PO 81“	
Leistung	NWL 8,5 kW, Wärmeleistungsbereich 2,6 - 8,5 kW	
Raumgröße	Raumheizvermögen ca. 400 m ³	
Ausführung	Anzeigefeld als Laufdisplay, Taktsteuerung, integrierter Pellettank, Brennertopf aus Gusseisen, Tages- und Wochen-Zeitschaltuhr, Gebläseunterstützung für bessere Wärmeverteilung, Anschluss für optionales, handelsübliches Raumthermostat, Brennstoffverbrauch min. / max. 0,62 - 1,98 kg/h, Pellettank ca. 18 kg, EEK* A+ (Spektrum A++ bis G)	
Brennstoff	Holzpellets	
Anschluss	hinten, seitlich, Ø 80 mm	
Maße	ca. 54x109x51 cm (BxHxT), 115 kg	
Farbe	rosso	grau
Art.-Nr.	5700694	5700696
Preis	1.999,-	1.999,-

Modern, praktisch - Pellets!



Mit einem Pelletofen sorgst du dafür, dass dein Zuhause in der kalten Jahreszeit nachhaltig warm bleibt, denn er arbeitet besonders wirtschaftlich und umweltfreundlich. Und er ist gleichzeitig so viel mehr als nur eine Wärmequelle, die jeden Raum mit Wärme und einer behaglichen Atmosphäre erfüllt. Er ist auch ein ästhetisches und individuelles Wohnaccessoire mit Modellen, die von modern bis zeitlos reichen. Ein Pelletofen sorgt im Handumdrehen für ein warmes Ambiente, ist einfach zu integrieren und immer geschmackvoll.

Wie funktioniert ein Pelletofen eigentlich?

Ein Pelletofen wird klimafreundlich und CO₂-neutral mit Holzpellets beheizt. Bei den Pellets handelt es sich um Kleinstteilchen, die unter Druck aus Holz hergestellt werden. Sie sind besonders leicht und werden platzsparend in einen im Ofen integrierten Behälter geschüttet. Der große Vorteil bei der Beheizung mit Pellets ist ihre Sauberkeit. Es bleiben nur kleine Verbrennungsreste, dafür aber sauberere Räume zurück. Das Tolle an einem Pelletofen ist vor allem seine leichte Bedienbarkeit, die nur wenige Handgriffe erfordert. Das Ein- und Ausschalten bzw. die Zündung erfolgt per Knopfdruck, die Temperatur lässt sich via Fernbedienung oder App steuern.

Auch die Beheizung von mehreren Räumen durch einen Pelletofen ist kein Problem – dank eines kanalierbaren Ofens, der folgende Vorteile bietet:

- Warme Luft wird durch Rohre des Kanalisationssystems in andere Räume geleitet
- Wärmeverteilung erfolgt durch eingebaute, steuerbare Ventilatoren im Gerät
- Garantiert gleichmäßige Erwärmung, schnelle Reaktionszeiten
- Sparsam und praktisch, ökonomisch, schnelle Installation

Außerdem überzeugt der Pelletofen auch mit seiner Sicherheit im täglichen Gebrauch:

- Rauchgase bleiben bei plötzlicher Abschaltung des Heizkessels im Ofen
- Klein bemessener Rauchabzug
- Hermetische Abdichtung/Ein- und Auslass der Luft nur durch vorgesehene Kanäle
- Dadurch kein Risiko für CO₂-Vergiftung

Möglich macht dies die Technologie des Ofens:

- Elektronische Steuerung, automatisierbarer Betrieb
- Keine ständige Anfeuerung nötig
- Automatische Fördertechnik



Wer heizt besser? Pellets oder Scheitholz – der Vergleich

Wer die Wahl hat, hat die Qual. Denn wenn du einen Kaminofen einbauen lassen willst, solltest du dir zunächst die Vorteile eines Pelletofens gegenüber einem herkömmlichen Scheitholzofen vor Augen führen.

Vorteile Scheitholzofen

- Vermitteln wohnliches, behagliches Gefühl durch natürliches Brennen
- Schönes Flammenspiel
- Nutzung von eigenen Holzscheiten, z. B. aus dem Garten
- Differenziertes Design
- Auch bei Stromausfall einsetzbar

Vorteile Pelletofen

- Autonomie
- Programmierbarkeit / Bedienerfreundlichkeit
- Thermostatische Regulierung
- Bessere Wärmeverteilung durch Ventilation
- Bedienungskomfort (auch Wifi möglich, Ein- / Ausschalten, sogar vom Handy aus)
- Wärmeverteilung auch durch Kanalisierung in Nebenräume möglich
- Ökologische Heizung (kein fossiles Kohlendioxid)
- Industriell gefertigte Pellets mit definiertem Schadstoffgehalt und regelmäßigem Abbrandverhalten
- Feuer durch Knopfdruck
- Einfache Lagerung und Nachbefüllung der Pellets
- Schnelle Reinigung
- Ästhetische Designs
- Höhere Sicherheit
- Flexibel, Installation auch z. B. in Mansarde
- Kleiner Rauchabzug



Geht im Handumdrehen: Reinigung und Pflege

Regelmäßige Reinigung und Pflege deines Ofens gehören einfach dazu und garantieren den störungsfreien Betrieb. Zum Glück sind Pelletöfen aber äußerst pflegeleicht. Reinige den Brenntopf im Heizkessel regelmäßig von Rückständen. Das geht kinderleicht mit einem Staubsauger. Bei vollautomatischen Pelletöfen landet die Asche aus dem Brennraum selbstständig in einem Auffangbehälter, den du dann nur noch ausleeren musst. Dann bleibt je nach Hersteller nur noch die Scheibenhinterlüftung, die du regelmäßig reinigen musst – das war's auch schon! Und das Beste ist: Du brauchst kein spezielles Reinigungszubehör. Staubsauger, weiches Tuch, weiche Bürste, sanftes Reinigungsmittel – mehr ist nicht nötig. Echt praktisch!



Umweltfreundlich heizen – natürlich mit dem Pelletofen

Insbesondere bei Umweltfreundlichkeit und Nachhaltigkeit liegt der Pelletofen ganz weit vorne. Denn die Nutzung von Pellets als Brennstoff ist aus gleich mehreren Gründen besonders nachhaltig: Zum einen liegt dies vor allem am hohen Wirkungsgrad des Pelletofens, der mit 90 % den Scheitholzofen (ca. 80 %) spielend

hinter sich lässt. Ein höherer Wirkungsgrad bedeutet, dass weniger Material für die gleiche Heizleistung verwendet werden muss. Das verringert die Umweltbelastung, da weniger Pellets verbrannt werden müssen, um die gleiche Wärme im Haus zu erzeugen. Da Pellets außerdem sauberer als Holz verbrennen, verursachen sie so deutlich weniger schädliche Emissionen. Hinzu kommt, dass die Pellets zu 100 % aus Abfällen in der Holzindustrie hergestellt werden. Das macht sie schon in der Produktion besonders nachhaltig.

Das alles schlägt sich natürlich auch insgesamt positiv in der Umweltbilanz nieder. Der Betrieb eines Pelletofens ist CO₂-neutral, hat bessere Emissionswerte als Gas- oder Ölheizungen und schont die Umwelt durch einen nachhaltigen Umgang mit den genutzten Ressourcen.



Optional erhältlich



Fernbedienung

Art.-Nr. 5701106 **69,99**



Wi-Fi®-Modul

zum Steuern des Ofens mit einem Wi-Fi®-fähigen Gerät (z. B. Smartphone, Tablet, Laptop), das Wi-Fi®-Modul wird mit einem Kabel an den Ofen angeschlossen.

Art.-Nr. 5701107

159,99

NEU

A+



1.
BlmSchV
Stufe II

„Slim 5“, weiß

A+



1.
BlmSchV
Stufe II



„Quattro 6“

A+



1.
BlmSchV
Stufe II



„PO 90“, weiß/schwarz

„PO 90“, grau/schwarz

Pelletofen	„Quattro 6“*	„Slim 5“	„PO 90“*		
Leistung	NWL 5,53 kW, Wärmeleistungsbereich 2,5 - 5,53 kW	NWL 4,4 kW, Wärmeleistungsbereich 2,1 - 4,9 kW	NWL 8,5 kW, Wärmeleistungsbereich 2,6 - 8,5 kW		
Raumgröße	Raumheizvermögen ca. 300 m³	Raumheizvermögen ca. 250 m³	Raumheizvermögen ca. 400 m³		
Ausführung	Vorwahltemperatur, programmierbar nur mit Fernbedien- ung, integrierter Pellettank, Brennertopf aus Gusseisen, EEK** A+ (Spektrum A++ bis G)	Vorwahltemperatur, programmierbar nur mit Fernbedien- ung, integrierter Pellettank 11 kg, Brennertopf aus Gusseisen, EEK** A+ (Spektrum A++ bis G)	6 Anschlussmöglichkeiten, Laufdisplay, schmale Flurlösung mit seitlich integriertem Pellettank, Zeitschaltuhr, programmierbar im Tages- und Wochenzyklus, Brennertopf aus Gusseisen, Anschluss für optionales, handelsübliches Raumthermostat, Raumluftgebläse mit Nachtmodus, Tankinhalt 11 kg, EEK** A+ (Spektrum A++ bis G)		
Brennstoff	Holzpellets	Holzpellets	Holzpellets		
Anschluss	hinten, Ø 80 mm	hinten, oben Ø 80 mm	hinten, oben, seitlich, Ø 80 mm		
Maße	ca. 43 x 76,5 x 4 cm (BxHxT), 45 kg	ca. 47 x 88 x 29 cm (BxHxT), 50 kg	ca. 89 x 112 x 43 cm (BxHxT), 125 kg		
Farbe	grau/schwarz	weiß	weiß/schwarz	grau/schwarz	bordeaux/schwarz (o. Abb.)
Art.-Nr.	5701105	5701675	5700474	5700463	5701788
Preis	899,-	999,-	2.199,-	2.199,-	2.199,-

Wi-Fi®-Modul
optional als
Zubehör erhältlich

FreePoint

Pelletöfen



„Indigo“, bordeaux



„Globe“, anthrazit

Mehr erfahren

Weitere Infos zu
FreePoint Pelletöfen
findest du hier:



inkl. Fernbedienung
Wi-Fi®-Modul
optional erhältlich

Pelletofen	„Indigo“			„Globe“		
Leistung	NWL 2,5 - 7,0 kW			NWL 3,3 - 11,0 kW		
Raumgröße	Raumheizvermögen ca. 55 - 168 m³, je nach Isolierung			Raumheizvermögen ca. 79 - 264 m³, je nach Isolierung		
Ausführung	Brennschale aus Gusseisen, Easy-Start-System, äußere Verkleidung aus Stahlblech, automatische Primär- und Sekundärluft, hoher Wirkungsgrad, verdeckter, herausnehmbarer Aschekasten, Sichtscheibe aus Keramikglas, bis 750 °C hitzebeständig, optional Fernbedienung, integriertes Raumthermostat, programmierbare Heizphasen, versenkbares Display, EEK** A+ (Spektrum A++ bis G)			Brennschale aus Gusseisen, Easy-Start-System, äußere Verkleidung aus Stahlblech, automatische Primär- und Sekundärluft, hoher Wirkungsgrad, verdeckter, herausnehmbarer Aschekasten, Sichtscheibe aus Keramikglas, bis 750 °C hitzebeständig, inkl. Fernbedienung, integriertes Raumthermostat, programmierbare Heizphasen, versenkbares Display, EEK** A+ (Spektrum A++ bis G)		
Brennstoff	Holzpellets Ø 6 mm			Holzpellets Ø 6 mm		
Anschluss	hinten, Ø 80 mm			hinten, Ø 80 mm		
Maße	ca. 47,7x90,7x45,4 cm (BxHxT), 55 kg			ca. 53,6x104x57 cm (BxHxT), 98 kg		
Farbe	weiß	bordeaux	anthrazit	anthrazit	weiß	mokkafarben
Art.-Nr.	5701659	5701658	5701657	5701208	5701209	5701210
Preis	819,-	819,-	819,-	1.899,-	1.899,-	1.899,-

Gut vernetzt



Wi-Fi®-Modul
Art.-Nr. 5701267 349,-



„Indigo“, anthrazit



Effizientes Design!

„Aduro P1“

Pelletofen	„Aduro P1“	„Aduro P2“
Leistung	NWL 8 kW, Betriebsbereich 3 - 8 kW	NWL 7,5 kW, Betriebsbereich 3 - 7,5 kW
Raumgröße	Raumheizvermögen ca. 336 m ³	Raumheizvermögen ca. 336 m ³
Ausführung	dänisches Design, große, gewölbte Glastür, kann digital gesteuert werden (integriertes WLAN-Modul), 5 Heizstufen, externe Luftzufuhr möglich, EEK* A+ (Spektrum A++ bis G)	klare Linien, einfacher und kubistischer Pelletofen, Konvektionsofen, kann digital gesteuert werden (integriertes WLAN-Modul), EEK* A+ (Spektrum A++ bis G)
Brennstoff	Holzpellets	Holzpellets
Anschluss	hinten Ø 80 mm	oben, hinten, Ø 80 mm
Maße	ca. 53,3x110,09x54,35 cm (BxHxT), 95 kg	ca. 49,5x126,73x50,4 cm (BxHxT), 100 kg
Art.-Nr.	5701651	5701654
Preis	2.699,-	2.799,-



einfache Befüllung mit Pellets dank seitlicher Pellet-tauköffnung



„Aduro P2“



„Aduro P1.3“



„Aduro P1.4“

Pelletofen	„Aduro P1.3“	„Aduro P1.4“
Leistung	NWL 8 kW, Betriebsbereich 3 - 8 kW	NWL 8 kW, Betriebsbereich 3 - 8 kW
Raumgröße	Raumheizvermögen ca. 336 m ³	Raumheizvermögen ca. 336 m ³
Ausführung	dänisches Design, große, gewölbte Glastür + Seiten in schwarzem Glas, kann digital gesteuert werden (integriertes WLAN-Modul), 5 Heizstufen, externe Luftzufuhr möglich, EEK* A+ (Spektrum A++ bis G)	dänisches Design, große, gewölbte Glastür + Seiten in weißem Glas, kann digital gesteuert werden (integriertes WLAN-Modul), 5 Heizstufen, externe Luftzufuhr möglich, EEK* A+ (Spektrum A++ bis G)
Brennstoff	Holzpellets	Holzpellets
Anschluss	hinten Ø 80 mm	hinten Ø 80 mm
Maße	ca. 53,3x110,09x54,35 cm (BxHxT), 95 kg	ca. 53,3x110,09x54,35 cm (BxHxT), 95 kg
Art.-Nr.	5701652	5701653
Preis	3.189,-	3.189,-

Alternativer Brennstoff

Was leisten Holzpellets?

Bist du auf der Suche nach einem effizienteren Brennstoff als den handelsüblichen Holzscheiten? Dann sind Holzpellets vielleicht genau das Richtige für dich. Die kleinen Holzpresslinge werden aus Biomasse hergestellt und sind dadurch sogar CO₂-neutral. So werden für die Produktion der Pellets oftmals Säge- und Hobelspäne verwendet, die in der Holzindustrie als Nebenprodukte anfallen. Beim Heizen überzeugen sie mit einer besonders effektiven Wärmeabgabe. Das Einzige, was du beachten musst: Du benötigst einen speziellen Pelletofen, der auf die Verbrennung der Pellets spezialisiert ist.



Vorteile eines Aduro Hybridofens

- Kombiniertes Pellet-/Kaminofen
- Umweltfreundliches Heizen
- Anfeuern des Ofens von unterwegs aus
- Wechseln zwischen Pellets und Brennholz jederzeit möglich
- Geräuschlose Verbrennung von Brennholz und leise bei der Pelletverbrennung
- Patentierte Lösung
- Bedienung per Smartphone und/oder Tablet sowie auch manuell
- Leichte Befüllung mit Pellets
- Einfache Reinigung/Wartung
- Alle Aduro Hybridöfen verfügen über eine externe Luftzufuhr



Smarte Steuerung



Steuerung mit der Aduro Hybrid-App für Apple (iOS) und Android verfügbar



„Aduro H2“



**ADURO
HYBRID**

Gewinner
des Europäischen
Umweltpreises

„Aduro H1“

	Kombinierter Pellet- / Kaminofen	„Aduro H1“	„Aduro H2“
Leistung		NWL 2,0 - 9,0 kW, Holzbetrieb 3,0 - 9,0 kW, Pelletbetrieb 2,0 - 7,0 kW	NWL 2,0 - 9,0 kW, Holzbetrieb 3,0 - 9,0 kW, Pelletbetrieb 2,0 - 7,0 kW
Raumgröße		Raumheizvermögen ca. 336 m ³	Raumheizvermögen ca. 336 m ³
Ausführung		dreiseitige Verglasung, startet selbstständig, Steuerung manuell oder per Smartphone, Programmierung mit Wochenprogramm und Temperaturkontrolle, externe Luftzufuhr möglich, Aduro-tronic-Automatik, EEK* A+ (Spektrum A++ bis G)	startet selbstständig, Steuerung manuell oder per Smartphone, Programmierung mit Wochenprogramm und Temperaturkontrolle, externe Luftzufuhr möglich, Aduro-tronic-Automatik, EEK* A+ (Spektrum A++ bis G)
Brennstoff		Holzpellets, Scheitholz	Holzpellets, Scheitholz
Anschluss		hinten, oben, Ø 150 mm	hinten, oben, Ø 150 mm
Maße		ca. 50 x 120 x 50,8 cm (BxHxT), 135 kg	ca. 50 x 120 x 50,8 cm (BxHxT), 135 kg
Art.-Nr.		5700688	5701110
Preis		3.779,-	3.779,-

Öko? Logisch!

Aduro

Hybridöfen



„Aduro H3 Lux“



„Aduro H5“

Kombinierter Pellet- / Kaminofen	„Aduro H5“	„Aduro H3 Lux“
Leistung	NWL 2,0 - 9,0 kW, Holzbetrieb 3,0 - 9,0 kW, Pelletbetrieb 2,0 - 7,0 kW	NWL 2,0 - 9,0 kW, Holzbetrieb 3,0 - 9,0 kW, Pelletbetrieb 2,0 - 7,0 kW
Raumgröße	Raumheizvermögen ca. 336 m ³	Raumheizvermögen ca. 336 m ³
Ausführung	klare Linien, einfacher und kubistischer Hybridofen, startet selbstständig, Steuerung manuell oder per Smartphone, Programmierung mit Wochenprogramm und Temperaturkontrolle, externe Luftzufuhr möglich, Aduro-tronic-Automatik, EEK* A+ (Spektrum A++ bis G)	dreiseitige Verglasung, große, gewölbte Glastür, startet selbstständig, Steuerung manuell oder per Smartphone, Programmierung mit Wochenprogramm und Temperaturkontrolle, externe Luftzufuhr möglich, Aduro-tronic-Automatik, externer Raumtemperatursensor, inkludiert in der Standardausstattung, EEK* A+ (Spektrum A++ bis G)
Brennstoff	Holzpellets, Scheitholz	Holzpellets, Scheitholz
Anschluss	hinten, oben, Ø 150 mm	hinten, oben, Ø 150 mm
Maße	ca. 50,3 x 116,7 x 50,6 cm (BxHxT), 132 kg	ca. 50 x 120 x 50,8 cm (BxHxT), 135 kg
Art.-Nr.	5701656	5701655
Preis	3.259,-	4.299,-

* Energieeffizienzklasse



Kaminofen	„Island Aqua“*	
Leistung	NWL 10,0 kW, Wärmeleistung wasserseitig 6,0 kW, Wärmeleistung raumseitig 4,0 kW	
Raumgröße	Raumheizvermögen ca. 240 m ³	
Ausführung	ovale Grundform, geringe Einbautiefe, thermische Ablaufsicherung und Anheizklappe, EEK** A+ (Spektrum A++ bis G)	
Brennstoff	Scheitholz, Holz- und Braunkohlebriketts	
Anschluss	hinten, oben, Ø 150 mm	
Maße	ca. 60,4 x 116,6 x 49 cm (BxHxT), 148 kg	ca. 60,4 x 116,6 x 49 cm (BxHxT), 202 kg
Material	Stahlguss	Speckstein
Farbe	grau	grau
Art.-Nr.	5700425	5700426
Preis	1.399,-	1.499,-



Wasserführende Kaminöfen

Wohnraumheizkessel mit sichtbarer Holzflamme sind besonders **gemütlich**. Und wenn du einen wasserführenden Wohnraumheizkessel nutzt, auch besonders **sparsam**. Denn dieser wärmt nicht nur den Raum, in dem er steht, sondern gibt die wertvolle Energie an einen **Kombispeicher** der Solaranlage ab und beheizt so das ganze Haus. Da der bestehende Öl- oder Gasheizkessel zur Spitzenlast weiterhin zur Verfügung steht, benötigst du nur einen relativ kleinen Holzheizkessel – in **Kombination** mit der Solarnutzung.

Sparsam mit Solar!

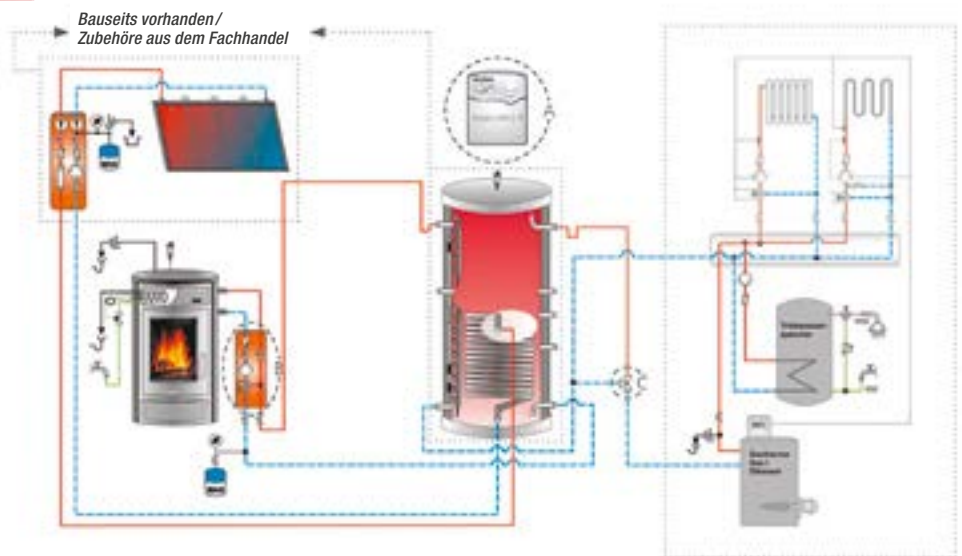

A = Aquacontrol III (optional lieferbar von JUSTUS)
B = Aquaload (optional lieferbar von JUSTUS)
C = Drei-Wege-Integrationsventil (optional lieferbar von JUSTUS)

Integration des wasserführenden Kaminofens in die zentrale Heizungsanlage

Bauseits vorhanden/
Zubehöre aus dem Fachhandel
Bauseits vorhandene Installation

Kamineinbau ***

Was musst du beachten?

1. Schornsteinfeger informieren

Bevor du loslegst, benötigst du zunächst die Genehmigung für den Einbau und die Nutzung des Kaminofens. Kontaktiere hierfür deinen zuständigen Schornsteinfeger.

2. Standort wählen

Am einfachsten hast du es, wenn du deinen Kaminofen in der Nähe des Schornsteinschachts aufstellen kannst. Gibt es keinen Zugang zum Schornstein, muss der Kamin an einer Außenwand angebracht werden, damit das Rauchrohr nach außen geführt werden kann.

3. Fußboden prüfen

Einen Kaminofen darfst du nie direkt auf einen leicht brennbaren Untergrund stellen. Liegt im Wohnraum z. B. Laminat oder Teppich, gehört zwischen Kamin und Boden eine Feuerschutzplatte.

4. Rauchrohranschluss anbringen

Um den entstehenden Rauch des Kamins später nach außen zu leiten, musst du einen Durchbruch schaffen oder schaffen lassen.

5. Kaminofen aufstellen

Jetzt kannst du deinen Ofen aufstellen. Verbinde danach Wandfutter und Kaminofen mit dem dafür vorgesehenen Rohr. Setze bei Bedarf anschließend einen Feinstaubfilter ein und kleide den Feuerraum aus.

6. Abnahme vom Schornsteinfeger

Zuletzt musst du den Ofen vom Schornsteinfeger abnehmen lassen, bevor du ihn nutzen kannst. Denn er ist nur dann sicher für dich und die Umwelt, wenn die Montage korrekt erfolgt ist.

Du hast vor, einen Kaminofen selbst und günstig einzubauen? Wir erklären dir, wie du dabei vorgehst.

Kaminöfen mit Aquatechnik

*Wärmeverteilung im ganzen Gebäude möglich und **konstante Wärmeabgabe** ohne unnötige Energieverluste. Unter Umständen hast du bei der Montage von wasserführenden Öfen **Anspruch auf Fördermittel** des BAFA.*

Kaminofen	„Faro Aqua 2.0“*
Leistung	NWL 8,5 kW, Wärmeleistung wasserseitig 5,0 kW, Wärmeleistung raumseitig 3,5 kW
Raumgröße	Raumheizvermögen ca. 200 m ³
Ausführung	Speckstein mit Kombi-Abdeckplatte und eingelegten Seitenverkleidungen, JUSTUS Snap-Lock-Verschlussystem, thermische Ablaufsicherung, luftdurchströmter XXL-Stangengriff, EEK** A+ (Spektrum A++ bis G)
Brennstoff	Scheitholz, Holz- und Braunkohlebriketts
Anschluss	oben, Ø 150 mm
Maße	ca. 52x150x52 cm (BxHxT), 264 kg
Art.-Nr.	5701169
Preis	2.299,-

Anschlussstutzen bitte separat bestellen!

* Teilweise kurze Lieferzeit (Abholpreise) ** Energieeffizienzklasse

*** Welche Besonderheiten es bei wasserführenden Kaminen gibt, findest du unter toom.de/aqua-kaminen





Finanzierung

0%

0%-Finanzierung

Einfach und bequem finanzieren.

- Ab einem Einkaufswert von 199€
- Laufzeiten wählbar zwischen 10 und 24 Monaten
- Ohne Anzahlung, ohne Zusatzkosten, direkt im Markt abschließen

Alles zum Service Finanzierung findest du unter

toom.de/finanzierung

0,00 % effektiver Jahreszins bei einer Vertragslaufzeit zwischen 10 und 24 Monaten. Ab einer Finanzierungssumme von 199 €. Monatliche Mindestrate 10 €. Vermittlung erfolgt ausschließlich für unseren Finanzierungspartner TARGOBANK AG, Kasernenstraße 10, 40213 Düsseldorf.



ACCEN'E



WAMSLER®



WAMSLER®

Werkstattofen	Werkstattofen „K6 2.0“	Werkstattofen „WO 109F-8“*	Werkstattofen „WO 109-6“*
Leistung	NWL 6,2 kW	NWL 8,0 kW, Wärmeleistungsbereich 4,0 - 8,2 kW	NWL 6 kW, Wärmeleistungsbereich 3,5 - 7,1 kW
Raumgröße	Raumheizvermögen ca. 69 - 116 m ³ , je nach Isolierung	Raumheizvermögen ca. 182 m ³	Raumheizvermögen ca. 116 m ³
Ausführung	hochwertige Keramik-Innenauskleidung, Türen und Topplatte aus Gussmetall, EEK** A+ (Spektrum A++ bis G)	Korpus aus massivem Stahl, Seiten aus Emaille, Gusstüren und Gussabdeckung, tiefer Feuerraum mit Qualitäts-Schamott im Stecksystem, EEK** A+ (Spektrum A++ bis G)	Korpus aus massivem Stahl, Seiten aus Emaille, Gusstüren und Gussabdeckung, Qualitäts-Schamott im Brennraum, EEK** A (Spektrum A++ bis G)
Brennstoff	Scheitholz, Braunkohlebriketts	Scheitholz, Braunkohlebriketts	Scheitholz, Braunkohlebriketts
Anschluss	hinten, Ø 120 mm	hinten, Ø 120 mm oben, Ø 120 mm	oben, 120 mm
Maße	ca. 29 x 92 x 32 cm (BxHxT), 52 kg	ca. 44,4 x 91,9 x 36,7 cm (BxHxT), 111,5 kg	ca. 44,4 x 77 x 36,7 cm (BxHxT), 84,5 kg
Farbe	anthrazit	schwarz	schwarz
Art.-Nr.	5701642	5706888	5700910
Preis	149,99	399,99	529,-
			449,99

Deine Hüttenromantik!



„Etna“

Hüttenofen	„Etna“*
Leistung	NWL 9,0 kW, Wärmeleistungsbereich 4,5 - 9,1 kW
Raumgröße	Raumheizvermögen ca. 200 m ³
Ausführung	Korpus aus massivem robustem Stahl, Glasboden und rustikales Hirschmotiv im Wärmefach, massive Gusstüren, Feuerraum mit Qualitäts-Schamott im Stecksystem, EEK** A+ (Spektrum A++ bis G)
Brennstoff	Scheitholz, Braunkohlebriketts
Anschluss	oben, hinten, Ø 150 mm
Maße	ca. 60 x 117,9 x 47,2 cm (BxHxT), 143 kg
Sichtfenster	ja
Art.-Nr.	5708725
Preis	759,-

Hüttenofen	„Kamino 109-6“*
Leistung	NWL 6 kW, Wärmeleistungsbereich 3,5 - 7,1 kW
Raumgröße	Raumheizvermögen ca. 116 m ³
Ausführung	Korpus aus robustem Stahl, massive Gusstüren, Feuerraum mit Qualitäts-Schamott, EEK** A (Spektrum A++ bis G)
Brennstoff	Scheitholz, Braunkohlebriketts
Anschluss	oben, 120 mm
Maße	ca. 54,2 x 97,8 x 37,8 cm (BxHxT), 92 kg
Sichtfenster	anthrazit
Art.-Nr.	5701677
Preis	599,-

NEU

„Kamino 109-6“



Besser heizen!

Klimafreundlich & ökologisch

Heizen mit Holz liegt im Trend. Rund 12 Millionen Kamine und Heizöfen stehen in deutschen Wohnzimmern. Sie sind nicht nur echte Hingucker, sie erzeugen überdies eine gemütliche Atmosphäre. Ob aus Naturstein, Stahl oder Gusseisen, in vielen Haushalten sind sie mittlerweile eines der Highlights der Einrichtung. Die angenehme Wärme, die knisternden Flammen und das Image von Holz als CO₂-neutraler und damit umweltfreundlicher Energieträger machen sie zum beliebten Wohnaccessoire, das sich auch positiv auf die Nebenkosten auswirkt.

Mit Stückholz oder Pellets heizt du in modernen Kaminen und Öfen ökologisch, denn sie sind klimaneutral. Durch das Feuer entsteht nur so viel CO₂, wie das Holz während seines Wachstums aufgenommen hat. Das verstärkt weder den Treibhauseffekt noch belastet es unsere knapper werdenden Ressourcen – vorausgesetzt, du befeuerst deinen Kaminofen mit Brennholz aus nachhaltiger Waldwirtschaft aus deiner Region.



Ein nachhaltig gutes Gefühl

Feinstaubemissionen sind bei modernen, fachgerecht eingebauten Öfen kein Thema mehr. Einerseits sorgt der Gesetzgeber für strenge Vorgaben, andererseits bieten unsere Hersteller exzellente Produkte mit einem hohen Nutzungsgrad und geringen Schadstoffemissionen. Seit Anfang 2020 können Kaminöfen sogar mit dem Umweltzeichen „Blauer Engel“ zertifiziert werden. Zudem punkten die Wärmespendler mit einer hohen Lebensdauer von mehreren Jahrzehnten.

Heizen wie die Profis

Für eine effiziente Nutzung ist nicht nur hochwertiges Brennmaterial erforderlich, auch das Heizverhalten will durchdacht sein. Für eine schadstoffarme Verbrennung mit optimaler Heizleistung musst du die Luftzufuhr richtig wählen. Zu wenig Luft führt zu Sauerstoffmangel und schlechtem Abbrand. Bei zu hoher Luftzufuhr brennt das Holz dagegen kurz und ineffektiv. Wenn das Holz vollständig verbrannt ist, sollte die Luftklappe geschlossen werden, um Wärmeverluste durch den Naturzug des Schornsteins und ein zu rasches Auskühlen der Brennkammer zu vermeiden. Viele Kaminöfen und Heizkamine sind mit einer smarten Steuerung ausgestattet, mit der die Art des Brennstoffs, Temperatur und Luftzufuhr während des Heizens perfekt aufeinander abgestimmt werden. Das sorgt für einen optimalen Abbrand und ist noch umweltschonender und effizienter als eine manuelle Bedienung. Lass dich bei uns beraten.

Dein toom Handwerker-Service.*



Unsere Handwerker unterstützen, wenn es darauf ankommt.

- Planung und Koordination von Montageleistungen aus einer Hand
- 5 Jahre Gewährleistung auf ausgeführte Dienstleistungen
- Zum Festpreis

toom.de/hws

Edelstahl-Außenwandkamin-Set

Gesamtlänge ca. 5 m, wirksame Höhe ca. 4,2 m, bestehend aus:

- Wandkonsole
- Grundplatte für Wandmontage mit Kondensatablauf
- Feuerungsanschluss 90°-Winkel
- Wandrosette
- Wanddurchführung mit integriertem Wandfutter, kürzbar, L: 500 mm
- 2 verstellbare Wandschellen, Wandabstand 75 - 300 mm
- 4 Rohrelemente 1.000 mm (Bauhöhe 955 mm)
- Mündungsabschluss, flach

Typ 237

Baulänge 475 mm, zusätzliches Putztürelement,
Komplett-Set D130, Ø 130 mm, Art.-Nr. 5700016 **869,-**
Komplett-Set D150, Ø 150 mm, Art.-Nr. 5700015 **899,-**
Komplett-Set D180, Ø 180 mm, Art.-Nr. 5700017 **999,-**

DW-ECO-Außenwandkamin-Set

Wandkonsole für max. 237 mm Wandabstand,
zusätzliches Inspektionselement,
Komplett-Set D150, Ø 150 mm, Art.-Nr. 5701068 **749,-**

Dein vorhandener Schornstein ist nicht mehr funktionsfähig oder entspricht nicht mehr den Anforderungen moderner Heiztechniken? Du willst einen Kaminofen anschließen und der vorhandene Schornstein ist schon belegt oder es ist gar kein Schornstein vorhanden? Wir haben die Lösung:

1. Schornstein-Neubau

Auch der Neubau ist weit einfacher, als du vielleicht denkst. Du brauchst keinen Maurer, der dir einen Schornstein baut. Die einfache, saubere und schnelle Lösung: unsere isolierten Kaminbausätze aus Edelstahl. Vorgefertigte Elemente werden einfach zusammengesteckt und an der Fassade befestigt. Das funktioniert sogar im Eigenbau ganz leicht.

2. Schornstein-Sanierung

Moderne Heizkessel sparen Energie, und das ist gut so – für deinen Geldbeutel und für die Umwelt. Allerdings verbrennen moderne Heizkessel die Brennstoffe mit einer niedrigeren Temperatur, sodass deutlich mehr Kondensat entsteht. Die Nebenwirkung ist, dass alte, gemauerte Schornsteine versotten. Der Schornstein beginnt, sich zu zersetzen. Die einfache, saubere und schnelle Lösung: unsere Kaminsanierungssysteme aus Edelstahl.



Wasserführenden Kaminofen einbauen**

- Wir bauen fachgerecht ein
- Inklusive Montage der vorhandenen Abgasleitung vom Kaminofen bis zum vorhandenen Wandfutter
- Inklusive Verlegung der Wasserleitungen an den vorhandenen Pufferspeicher (zzgl. Rohr-, Form- und Verbindungsstücken sowie Isolierstoffen, Preis gilt für die Verbindungsleistung von max. 5 m)
- Besenreine Endreinigung
- Entsorgung der Verpackungsmaterialien

Voraussetzungen

- Montagefähiger Untergrund
- Schriftliche Genehmigung deines Schornsteinfegermeisters
- Pufferspeicher

Optional (gegen Aufpreis)

- Kernbohrung zum Anschluss des Kamins
- Verlegung weiterer Entfernungen

ab **649,-**



* Handwerker-Service nur in ausgewählten Märkten, mehr Informationen erhältst du unter toom.de/hws

** Gilt für im toom Baumarkt gekaufte Produkte. Preise bilden nur die Dienstleistung ab und beinhalten keine Verbrauchsmaterialien.



LIENBACHER



Glasbodenplatten*

Stärke 8 mm, geschliffene Kanten, mit umlaufender Facette 20 mm

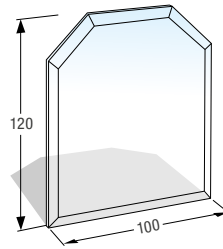

Sechseckig,
glasklar, 100 x 120 cm (BxT),
Art.-Nr. 3207556

62,99

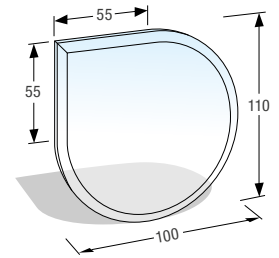

Tropfenform,
glasklar, 110 x 110 cm (BxT),
Art.-Nr. 3200439

62,99

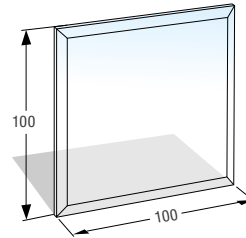

Quadrat,
glasklar, 100 x 100 cm (BxT),
Art.-Nr. 3202177

62,99

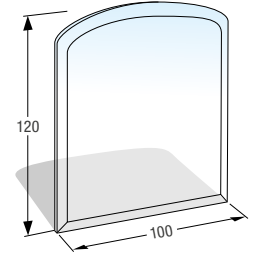

Segmentbogen,
glasklar, 100 x 120 cm (BxT),
Art.-Nr. 3200450

62,99

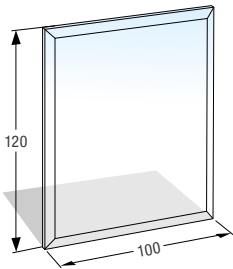

Rechteckig,
schwarz, 100 x 120 cm (BxT),
Art.-Nr. 3200118

109,99

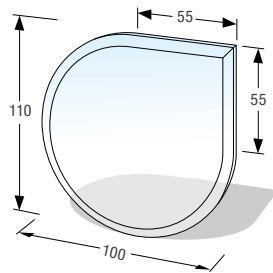

Tropfenform,
schwarz, 110 x 110 cm (BxT),
Art.-Nr. 3200122

109,99

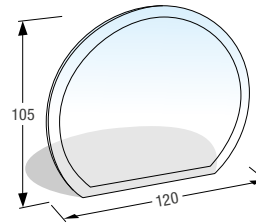

Halbrund,
glasklar, 120 x 105 cm (BxT),
Art.-Nr. 3202188

62,99

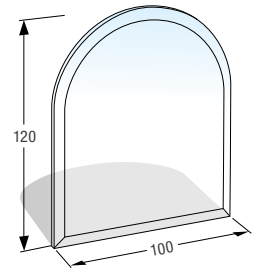

Rundbogen,
glasklar, 100 x 120 cm (BxT),
Art.-Nr. 3202166

62,99

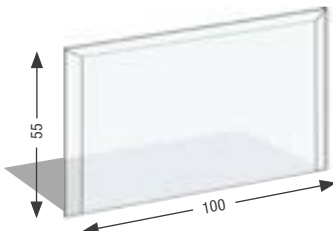

Glasvorlegeplatte
glasklar, 100 x 55 cm (BxT), Stärke
6 mm, mit Fasse an 3 Seiten und
geschliffenen Kanten,
Art.-Nr. 3200376

42,99



Silikon-Dichtlippe
für Glas-Bodenplatten, Länge 5 m,
transparent, selbstklebend,
Klebbreite 4 mm,
Art.-Nr. 3200031

15,99

Weitere Bodenplatten und anderes Zubehör
findest du unter

toom.de/kaminzubehoer

Metallbodenplatten

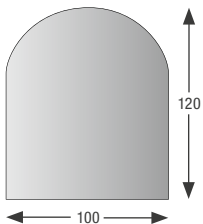

Rundbogen,
anthrazit, 100 x 120 cm (BxT),
Art.-Nr. 3202199

109,99

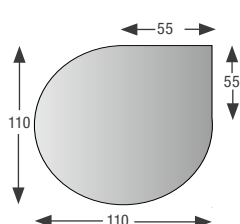

Tropfenform,
anthrazit, 110 x 110 cm (BxT),
Art.-Nr. 3202221

109,99



Tagesaktuelle Preise
unter toom.de oder in
deinem toom Baumarkt

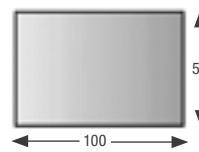

Metallvorlegeplatte
schwarz, pulverbeschichtet,
Stärke 1,5 mm, 100 x 55 cm (BxT),
Art.-Nr. 3200379

79,99



Metallbodenplatte*
besonders widerstandsfähige beschichtete
Oberfläche, Stärke 1,5 mm, z. B. Rund-
bogen silber-antik, 100 x 120 cm (BxT),
Art.-Nr. 3202606

139,99

verschiedene
Metallboden-
oberflächen

* Auf Anfrage auch Sondergrößen- und formen gegen Aufpreis erhältlich



NEU



Kaminholzregal mit Besteck
schwarz, aus pulverbeschichtetem Stahl, inkl. 4-tlg. Kaminbesteck, 40x73,5x30 cm (BxHxT), Art.-Nr. 3200485 **49,99**



NEU



Kaminholzständer
schwarz, aus pulverbeschichtetem Stahl, 34x110x34 cm (BxHxT), Art.-Nr. 3200486 **39,99**



Holzkorb
anthrazit, aus pulverbeschichtetem Metall, 40x60x36 cm (BxHxT), Art.-Nr. 3202067 **87,99**



Holz- und Pelletwagen
anthrazit, aus pulverbeschichtetem Metall, 30,5x79x35 cm (BxHxT), Art.-Nr. 3206885 **129,99**

NEU



Pellets-Box
eckig, schwarz beschichtet, mit Rollen, Deckel aus schwarz lackiertem Holz, Fassungsvermögen 30 kg, 50x54x40 cm (BxHxT), Art.-Nr. 3200453 **99,99**

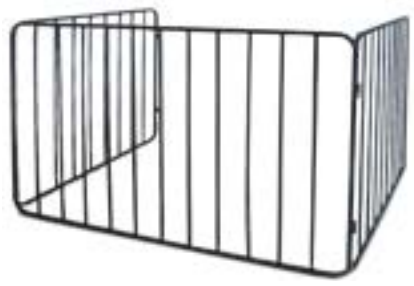

Sicherheitsgitter
3-teilig, schwarz, beschichtet, 74 cm (H), Seitenteile 84 cm (B), Mittelteil 112 cm (B), Art.-Nr. 3200200 **72,99**

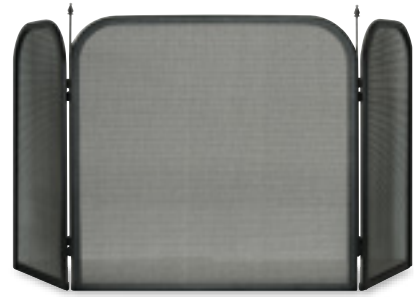

Funkenschutzgitter
Rahmen und Gitter anthrazit, beschichtet, 50 cm (H), Seitenteile 24 cm (B), Mittelteil 50 cm (B), Art.-Nr. 3206907 **29,99**

Für deinen häuslichen Kaminzauber

Mit diesem selbst gebauten Kaminholzständer hast du deine Brennholzscheite stets zum Nachlegen bereit. Durch sein schlichtes und edles Design passt der Ständer in jedes Wohnzimmer. Das Tolle: Du brauchst dafür lediglich eine MDF-Metallbodenplatte.



Hier die Kurzanleitung für den einfachen Aufbau:

Schritt 2

Schritt 3

Schritt 4

Schritt 1

Schneide die MDF-Platte in der gewünschten Größe und Form zu. Lass deiner Kreativität freien Lauf.



Lackiere die Platte und die Tischbeine mit Kunstschmiedelack und lass alles trocknen.



Bringe auf der Unterseite der Platte Filzgleiter an, um deinen Boden vor Kratzern zu schützen.



Befestige die Tischbeine mit einem Abstand von 28 cm auf der Platte.



Zubehör



Kaminholztrage
schwarz, mit Tragetasche,
ca. 33,5 x 46,5 x 12,5 cm (BxHxT),
Art.-Nr. 3200446

29,99



Kaminholztrage
schwarz, ca. 37 x 43 x 20,5 cm
(BxHxT),
Art.-Nr. 3200445

29,99



Weidenkorb
braun, hochwertige Verarbeitung, mit
Juteeinlage, ca. 70 x 42 x 50 cm
(BxHxT), Art.-Nr. 3200406

34,99



Weidenkorb
braun, mit Juteeinlage,
ca. 50 x 50 cm (ØxH),
Art.-Nr. 3206930

34,99

Kunstlederkorb

schwarz, vielseitig verwendbar (Holz, Zeitungen, Spielsachen
etc.), außen Kunstleder, mit weißen Nähten, innen Vlies,
ca. 55 x 35 x 40 cm (BxHxT),
Art.-Nr. 3200207

34,99



Filzkorb
grau, 55 x 35 x 40 cm (BxHxT), mit
weißen Nähten, vielseitig verwendbar,
Art.-Nr. 3200205

34,99



Jute-Filzkorb
natur, vielseitig verwendbar (Holz,
Zeitungen, Spielsachen etc.),
außen Jute, mit weißen Nähten,
ca. 55 x 35 x 40 cm (BxHxT),
Art.-Nr. 3200206

34,99



Filzkorb
grau, aus robustem Filz, vielseitig ver-
wendbar (Holz, Zeitungen, Spielsachen
etc.), ca. 54 x 40 x 36,5 cm (BxHxT),
Art.-Nr. 3200171

34,99



Filztasche
grau, qualitativ hoch-
wertig verarbeitet, faltbar, eignet
sich auch hervorragend als Ein-
kaufstasche, ca. 50 x 27 x 34 cm
(BxHxT), Art.-Nr. 3200372

9,99



Ascheimer
ca. 15 l, ca. 34 x 30 x 24 cm (BxHxT),
verzinkt, Art.-Nr. 3207567
anthrazit, Art.-Nr. 3200025
ca. 24 l, ca. 40 x 35 x 28 cm (BxHxT),
verzinkt, Art.-Nr. 3207578
anthrazit, Art.-Nr. 3200026

13,99

17,99

14,99

24,99

*entfernt Asche
schnell und einfach*



Aschesauger
zum Einsaugen kalter Asche, 1.200 W,
18 l, Art.-Nr. 3200347
20 l (Ascheschlucker, o. Abb.),
Art.-Nr. 3200345

34,99

22,99



Aschesauger
zum Einsaugen kalter Asche,
Spezialfilter, 20 l, 1.200 W, inkl. Rollen,
Art.-Nr. 3200346

54,99



1. Kamingarnitur, 4-teilig

Schmiedeeisen, schwarz, lackiert, patiniert, mit messingfarbiger Kugel, ca. 27x66x27 cm (BxHxT), Art.-Nr. 3203233 **20,99**

2. Kamingarnitur, 4-teilig

edelstahlfarben, ca. 24x63x24 cm (BxHxT), Art.-Nr. 3206973 **28,99**

3. Kamingarnitur, 3-teilig

edelstahlfarben, ca. 22x70x16 cm (BxHxT), Art.-Nr. 3206434 **32,99**

4. Kamingarnitur, 3-teilig

anthrazit, beschichtet, Griffe aus Nussbaumholz, ca. 26x62x21 cm (BxHxT), Art.-Nr. 3200004 **62,99**

5. Kamingarnitur, 3-teilig

anthrazit, beschichtet, Griffe aus Edelstahl, ca. 24x64x20 cm (BxHxT), Art.-Nr. 3202012 **79,99**



6. Kamingarnitur, 3-teilig

schwarz, beschichtet, Griffe edelstahlfarben, Gitter schwarz, ca. 22x66x15 cm (BxHxT), Art.-Nr. 3206467 **20,99**

7. Kamingarnitur, 4-teilig

anthrazit, beschichtet, Griffe aus Edelstahl, ca. 23x66x15 cm (BxHxT), Art.-Nr. 3206863 **24,99**

8. Kamingarnitur, 3-teilig

anthrazit, beschichtet, Griffe aus Holz, ca. 23x60x16,5 cm (BxHxT), Art.-Nr. 3200112 **34,99**

9. Kamingarnitur

anthrazit, beschichtet, ca. 64 cm (H), **3-teilig**, Griffe aus Holz, Sockel-Ø 18 cm, Art.-Nr. 3206962 **14,99**

4-teilig, Sockel, Kugel und Griffe aus Holz, Sockel-Ø 19 cm, Art.-Nr. 3206951 **29,99**

10. Kamingarnitur, 4-teilig

anthrazitgrau und edelstahlfarben, Besteck anthrazitgrau, Griffe aus Edelstahl, ca. 23x58x15 cm (BxHxT), Art.-Nr. 3200008 **32,99**

11. Kamingarnitur, 4-teilig

schwarz, beschichtet, Griffe und Einsatz edelstahlfarben, ca. 28x68x16 cm (BxHxT), Art.-Nr. 3200009 **34,99**

12. Kamingarnitur, 3-teilig

Edelstahl, matt gebürstet, Besteck anthrazit, Griffe aus Edelstahl, ca. 23x66x15 cm (BxHxT), Art.-Nr. 3206940 **29,99**

13. Kamingarnitur, 3-teilig

schwere, geschmiedete Ausführung, schwarz, lackiert, silberfarben patiniert, ca. 23x65x37 cm (BxHxT), Art.-Nr. 3202155 **39,99**



alles griffbereit

Kamingarnitur mit Holzkorb

Besteck 3-teilig, Sockel und Besteckstäbe aus Edelstahl, Standrohr und Griffe edelstahlfarben, ca. 70 cm (H), Sockel-Ø 22 cm, Holzkorb edelstahlfarben, Griff umlegbar, ca. 48x41x38 cm (BxHxT), Art.-Nr. 3200024 **39,99**



Kamingarnitur, 4-teilig
Edelstahl,
Art.-Nr. 3200447 **19,99**



Kaminbesteck, 3-teilig
schwarz,
Art.-Nr. 3200448 **24,99**



Elektrische Heizgeräte



ROWI
GROWING PERFECTION | SINCE 1964

Schutzart
IPX4



Industrie-Heizgebläse

zwei Heizstufen (1.500/3.000 W), Neigungswinkel einstellbar, rostgeschütztes Gehäuse, im Gegensatz zu Gas kein Sauerstoffverbrauch, Thermostat, Überhitzungsschutz, Nachlaufsfunktion, Tragegriff, ca. 33,5x40,0x33,0 cm (BxHxT), Art.-Nr. 9350105

75,99



Profi-Heizgerät

15 kW, Heizgebläse mit einstellbarem Neigungswinkel und rostgeschütztem Gehäuse, im Gegensatz zu Gas kein Sauerstoffverbrauch, 2 Heizstufen, Raumthermostat, Überhitzungsschutz, Nachlaufsfunktion, Tragegriff, 33,5x40x31,5 cm (BxHxT), Art.-Nr. 9350394

149,99

Lange Leitung

Unabhängig auf jeder Baustelle: eine sichere Verlängerung, die sich leicht transportieren lässt und gut geschützt vor eindringender Feuchtigkeit ist. Dabei nicht zu vernachlässigen: eine gute Sichtbarkeit des Kabels dank Signalfarbe.



Verlängerung

mit Aufwickler, 15 m, Steckdose mit Abdeckung, Schutzart IP44, Art.-Nr. 9060250

17,99



Keramik-Industrieheizer

2 Heizstufen (1.000/2.000 W), mit Kaltstufe (Ventilator), Tragegriff, 21x16x21,7 cm (BxHxT), Art.-Nr. 9350556

34,99



Industrie-Heizgerät

2 Heizstufen (1.000/2.000 W), regelbares Thermostat, Gebläse, Überhitzungsschutz, Tragegriff, rutschhemmende Kunststofffüße, 19,5x17,5x28,5 cm (BxHxT), 2,9 kg, Art.-Nr. 9350560

49,99

Schutzklasse
IP24



Elektroheizer*

2 Heizstufen (1.500/3.000 W), regelbares Thermostat, Überhitzungsschutz, Tragegriff, 35x25x37 cm (BxHxT), 2 kg, Art.-Nr. 9350171

69,99



Gasheizofen „Pure“

Verbrennung über Brennerleiste, Heizleistung max. 4,2 kW, max. Gasverbrauch 3.050 g/h, Anschlussdruck 50 mbar, lackierter Stahl, geschlossener Flaschenaufstellraum, höchste Sicherheit dank Sauerstoffmangelsicherung, Thermo- element und Thermo- schalter, elektronische Piezozündung, inkl. Schlauch und Niederdruckregler, für Wohnräume und gewerblichen Einsatz, EEK ** A (Spektrum A++ bis G), Art.-Nr. 9350263

199,99



Gasheizofen „Blue Flame“

Verbrennung über Brennerleiste, Heizleistung max. 4,2 kW, max. Gasverbrauch 3.050 g/h, Anschlussdruck 50 mbar, lackierter Stahl, Piezo- zündung, höchste Sicherheit dank Sauerstoffman- gelsicherung, Thermo- element und Thermo- schalter, inkl. Schlauch und Druckregler für den Außen- bereich, Niederdruckregler für die Verwendung im Innenbereich oder gewerblichen Einsatz optional erhältlich, kein Kaminanschluss notwendig, EEK ** A (Spektrum A++ bis G),

ohne Thermostat, 2 Heizstufen (2,0/4,2 kW), Art.-Nr. 9350355 **99,99**
mit Thermostat, 2 Heizstufen (2,5/4,2 kW) (o. Abb.), Art.-Nr. 9350304 **109,99**

perfekt zum Beheizen von Baustellen, gut belüfteten Lagerräumen und Garagen



Heißluftgenerator

Edelstahl, Piezozündung, Sicherheit durch Thermo- sicherung und Überhitzungsschutz, inkl. Schlauch und Druckregler, Netzanschluss 220 - 240 V/50 Hz, Motor- Nennlast 28 W/1.300 U/min, Schutzklasse IP44, Luftdurch- satz 500 m³/h, max. Gasverbrauch 810 g/h, Gerätekate- gorie I3B/P (300 mbar), keine Heizstufen (Abb. ähnlich), **NWL 10 kW**, Art.-Nr. 9350474 **99,99**
NWL 17 kW, Gasverbrauch 1170 g/h, Gerätekategorie I3B/P (500 mbar) (o. Abb.), Art.-Nr. 9350472 **119,99**



Wir tauschen leer gegen voll.

- Austausch von Gasflaschen in verschiedenen Größen
- 5-kg- oder 11-kg- Gasfüllungen bei toom erhältlich

Alles zum Thema Service findest du unter



toom.de/service



Gasheizstrahler

rostfreies Gehäuse, Gasflaschenhalterung, Thermo- sicherung, inkl. Schlauch und Druckregler, Anschlussdruck 50 mbar, max. Gasverbrauch 3.350 g/h, Heizleistung max. 4,6 kW, stufenlos regelbar (Abb. ähnlich), Art.-Nr. 9350021

27,99



Niederdruckregler

für den Einsatz von Gasheizöfen im Innenbereich oder im gewerblichen Einsatz, Ausgangsdruck 50 mbar, für Gastyp LPG Butan/Propan geeignet, Eingangsanschluss G.12 (W 21,8 x 1/14 LH), mit Kontrollmanometer, Art.-Nr. 9350046

34,99



* Nicht in allen Märkten erhältlich
** Energieeffizienzklasse



Wähle dein
eigenes Motiv.

Schnell & easy

Infrartheizungen sind die Heiztechnik der Zukunft. Durch ihre Infrarotstrahlen werden Gegenstände, Wände, Decken und Personen gleichmäßig erwärmt und speichern die Wärme langanhaltend. Sie geben anschließend die Wärme an die Raumluft ab.

Dadurch gilt die Infrartheizung als besonders energie- und kosteneffizient.

Die Heizpaneele der P-Serie können wir auf Wunsch mit deinen ganz persönlichen Motiven gestalten. Wende dich dazu einfach an die Mitarbeiter/-innen im toom Baumarkt.

Heizgeräte „P-Serie“



Ein-/Ausschalter



Farben



weiß

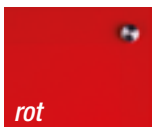

rot

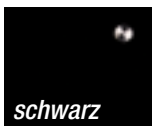

schwarz

Heizgeräte

Infrartheizelement Carbon Crystal, 200 - 230 V, Lebensdauer > 100.000 Std., Oberflächentemperatur ca. 85 - 115 °C, Übertragungseffizienz ca. 98 %, Schutzklasse IP44, Überspannungsschutz, Kabellänge 2 m, mit Stecker

„P-Serie“*

Wandmontage oder frei stehend, Oberflächenmaterial PET, Rückwand Isolationsmatte aus Gips (Überzug Dekorfolie),
ca. 50x60x1 cm (BxHxT), 300 W, Art.-Nr. 9350338 **79,99**
ca. 50x90x1 cm (BxHxT), 450 W, Art.-Nr. 9350340 **99,99**
ca. 60x100x1 cm (BxHxT), 600 W, Art.-Nr. 9350339 **109,99**
ca. 60x100x1 cm (BxHxT), 800 W, Art.-Nr. 9350503 **129,99**
ca. 60x100x1 cm (BxHxT), 1.000 W, Art.-Nr. 9350504 **149,99**
 weitere Varianten erhältlich

„E-Serie“

Wandmontage oder frei stehend, silberfarbener oder weißer Rahmen, mit Ein-/Ausschalter,
ca. 50x60x1,8 cm (BxHxT), 300 W, Art.-Nr. 9350274 **159,99**
ca. 50x90x1,8 cm (BxHxT), 450 W, Art.-Nr. 9350277 **199,99**
ca. 60x100x1,8 cm (BxHxT), 600 W, Art.-Nr. 9350278 **219,99**
ca. 100x120x1,8 cm (BxHxT), 1.200 W, Art.-Nr. 9350281 **299,99**

„G-Serie / GS-Serie“

Infrartheizung aus Glas oder Spiegel, mit Isolationsmatte und Aluminiumplatte, Glasfarbe Weiß, Schwarz oder Rot,
Spiegel, ca. 60x60x1 cm (BxHxT), 300 W, Art.-Nr. 9350282 **179,99**
weiß, ca. 60x60x1 cm (BxHxT), 300 W, Art.-Nr. 9350284 **129,99**
schwarz, ca. 60x60x1 cm (BxHxT), 300 W, Art.-Nr. 9350287 **129,99**
rot, ca. 60x60x1 cm (BxHxT), 300 W, Art.-Nr. 9350289 **129,99**
 weitere Varianten erhältlich

Heizen mit Strom

Heizstrahler vs. Heizlüfter

Wie funktioniert der Heizlüfter?

Ein Heizlüfter führt über einen Ventilator die kalte Raumluft in den Heizkörper und über das Heizelement. Dort wird die Luft erwärmt, bevor sie wieder an den Raum abgegeben wird. Das Prinzip hinter einem Heizlüfter ist also die Erwärmung der Raumluft, die dann wiederum den ganzen Raum erwärmt.

Wie arbeitet der Heizstrahler?

Ein Heizstrahler arbeitet im Gegensatz zum Heizlüfter mit der Wärmestrahlung im Infrarotbereich. Diese unsichtbare Strahlung sendet jeder Gegenstand aus. Je heißer der Gegenstand ist, desto stärker strahlt er. Der Heizstrahler gibt genau diese Strahlung an den Raum ab und erwärmt auf diese Weise die Gegenstände und Menschen im Raum, und nicht die Raumluft. Der Raum wird so durch die Gegenstände im Raum aufgewärmt.



ROWI
LED WIND PROTECTION | 3000K

Halogen-Heizstrahler

1.200 W, Oszillationsfunktion, erwärmt, ohne trockene Heizungsluft zu erzeugen, kein Laufgeräusch, direkte Erwärmung, Umkippschutz, Tragegriff, ca. 39,5 x 61 x 27 cm (BxHxT), Art.-Nr. 9350318

24,99



Keramik-Heizlüfter

3 Heizstufen (600/1.200/1.800 W), bis 45° Neigungswinkel, einstellbar, oszillierend, Umkippschalter, Überhitzungsschutz, Ventilationsmodus

„Montreal“
 LED-Anzeige, digitales Thermostat, Zeitschaltuhr, ca. 15,9 x 26,2 x 15 cm (BxHxT), Art.-Nr. 9350259 **39,99**

„Chicago“
 2 Heizstufen (1.200/2.000 W), mit Fernbedienung, Timer-Funktion, ca. 15 x 51 x 15 cm (BxHxT), Art.-Nr. 9350554 **49,99**

„Denver“
 2 Heizstufen (1.100/2.000 W), mit Fernbedienung, Timer-Funktion, ca. 19 x 57 x 19 cm (BxHxT), Art.-Nr. 9350555 **49,99**

„Toronto“ (o. Abb.)
 3 Heizstufen (800/1.200/2.000 W), LED-Anzeige, digitales Thermostat, Zeitschaltuhr, ca. 17,5 x 44 x 15,5 cm (BxHxT), Art.-Nr. 9350261 **59,99**



„Montreal“



„Chicago“



„Denver“

Heizstrahler für außen



*höhenverstellbar
von 180 bis 210 cm*



NEU



NEU



mit Fernbedienung



NEU

Terrassen- heizstrahler

IP34, 2.000 W, Stahl,
schwarz, 3 Heizstufen,
Art.-Nr. 9350476

79,99

Halogen Infrarot-Heizpilz
IP34, 1.500 W, Heizelement Halogen-
röhre, Aluminiumgehäuse, Stahlfuß,
ca. 1,8 m Kabel, Fernbedienung,
ca. 50 x 50 x 198 cm (BxHxT),
Art.-Nr. 9350552

99,99

Carbon Infrarot-Heiztower 360°
IP55, 1.200, Heizelement Carbon-Röhre
(ohne Aufwärmzeit), Edelstahlgehäuse, ca.
1,8 m Kabel, ca. 20x20x63 cm (BxHxT),
Art.-Nr. 9350553

99,99

**Carbon-Heizstrahler
Wandmontage**
IP65, Heizelement Carbon-Röhre (ohne
Aufwärmzeit), Aluminiumgehäuse mit seit-
lichem LED-Display, ca. 1,5 m Kabel, Fern-
bedienung, ca. 85x13x105 cm (LxBxH),
Art.-Nr. 9350558

99,99

Heizlüfter für innen



ROWI
GROWING PERFECTION | SINCE 1962

Heizlüfter
2.000 W, stufenlose Thermosta-
tregelung, Umkippschutz,
Thermosicherung, Überhitzungs-
schutz, Kontrollleuchte,
ca. 22x26,5x13,5 cm (BxHxT),
Art.-Nr. 9350324

14,99



ROWI
GROWING PERFECTION | SINCE 1962

Heizlüfter mit Oszillation
2.000 W, stufenlose Thermosta-
tregelung und praktische
Griffmulde, Kontrollleuchte,
ca. 22x30x20 cm (BxHxT),
Art.-Nr. 9350205

19,99



ROWI
GROWING PERFECTION | SINCE 1962

Bad-Schnellheizer
2.000 W, Zeitschaltuhr (24 Std.),
oszillierend, Schutzabdeckung
für das Bedienfeld, Raumthermostat,
Thermosicherung, Umkippschutz,
Überhitzungsschutz, ca. 60 m³ Raum-
heizvermögen, ca. 24,5x35,5x18,5 cm
(BxHxT), Art.-Nr. 9350336

39,99



NEU

Mini-Heizgerät
2 Heizstufen (1.000/2.000 W),
mit Gebläse (Ventilator),
ca. 20x26x12 cm (BxHxT),
Art.-Nr. 9350551

17,99

leiser Betrieb



ROWI
GROWING PERFECTION | SINCE 1964

Frostwächter

400 W, schützt Wasserleitungen und empfindliche Güter vor Frost, keine Laufgeräusche, Betriebsanzeige, Thermostat, Standfüße, ca. 25,5 x 25 x 10,5 cm (BxHxT), Art.-Nr. 9350326

16,99

ideal für Allergiker, keine Staubaufwirbelung



ROWI
GROWING PERFECTION | SINCE 1964

Wärmekonvektor

2.000 W, sehr kurze Aufheizdauer, verteilt die Wärme gleichmäßig im Raum, Überhitzungsschutz, Thermosicherung, Thermostat, Tragegriff, Standfüße, 58,5 x 42,5 x 20 cm (BxHxT), Art.-Nr. 9350327

19,99



ROWI
GROWING PERFECTION | SINCE 1964

Wärmewellenheizung

1.000 W, Strahlungswärme erwärmt primär die im Raum befindlichen Personen und Objekte, ideal für Allergiker, keine Staubaufwirbelung, Umkippschutz, Thermostatregler, Kontrollleuchte, Lenkrollen, Überhitzungsschutz, 60 x 60,5 x 28 cm (BxHxT), Art.-Nr. 9350329

54,99



NEU



NEU

Öradiator

3 Heizstufen (900/1.100/2.000 W), stufenloser Thermostatregler, lange Wärmespeicherung, Kabelaufwicklung, ca. 45 x 63,5 x 24,5 cm (BxHxT), **9 Rippen**, Art.-Nr. 9350239 **49,99**
11 Rippen, Art.-Nr. 9350133 (o. Abb.) **59,99**

Öradiator

3 Heizstufen (800/1.200/2.000 W), einstellbares Thermostat, Frostschutzfunktion, Kippschalterschutz, Überhitzungsschutz, **9 Rippen**, 64 x 28 x 39,3 cm (HxBxT) Art.-Nr. 9350548 **49,99**
11 Rippen, 2.300 W, 64 x 28 x 47,1 cm (HxBxT) Art.-Nr. 9350549 (o. Abb.) **59,99**



Glaskonvektor

2.000 W, weißes Glaspaneel mit großem LED-Display und Touch-Control-Feld, Aluminium-Standfuß, vorbereitet für Wandmontage, 24-Std.-Timer, Thermostat, Fernbedienung, Sonderausstattung: TUYA-App, steuerbar über Wi-Fi® (Ein/Aus, Heizleistungswahl, 24-Std.-Wochentimer), Art.-Nr. 9350557

119,99



Umtausch ohne Wenn und Aber

Innerhalb von 3 Monaten bei Vorlage des Kassenbons.

Alles zum Thema Garantien findest du unter

toom.de/garantien



Unser Team - unsere Services!



Egal, ob kleine Frage oder große Baustelle – unser Serviceangebot ist die passende Hilfe für jedes Bauvorhaben. Unser toom Team beantwortet dir stellvertretend für über 15.100 Mitarbeiter in mehr als 320 Märkten deine Fragen rund um Haus und Garten. Sprich uns einfach an: auf Facebook, Twitter und natürlich vor Ort im Markt. Wir helfen dir bei jedem Projekt! Mehr über das toom Team findest du unter [toom.de/toomteam](https://www.toom.de/toomteam)

[toom.de/toomteam](https://www.toom.de/toomteam)



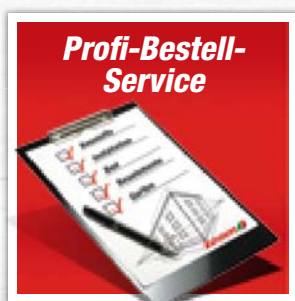

Profi-Bestell-Service

Mit unserem Profi-Bestell-Service besorgen wir dir alles, was du für dein Bauvorhaben brauchst.



Finanzierung

Ganz gleich, ob du einen Einkaufswagen voll Ware finanzieren möchtest oder auch nur einen Artikel oder eine Dienstleistung, bei uns geht das bereits ab einem Einkaufswert von 199 €.*

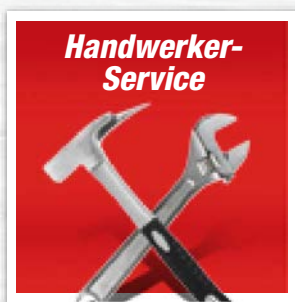

Handwerkerservice

Du willst renovieren, modernisieren, aus- oder umbauen? Der toom Handwerkerservice übernimmt für dich alle Arbeiten, die bei Renovierung, Aus- oder Umbau im und ums Haus anfallen.**



Online bestellen, im Markt abholen

Ob von zu Hause oder unterwegs, in wenigen Schritten hast du die Artikel aus dem Online-Sortiment reserviert und kannst diese im Eingangsbereich deines toom Baumarktes abholen und bezahlen.

Du machst. Wir packen mit an!



Hier gibst du den Ton an.

- Über eine Million verschiedene Farbtöne für Lacke, Lasuren, Wand- und Fassadenfarben in bester Qualität
- Verschiedene Größen – direkt zum Mitnehmen



Fachgerechte Beratung – jetzt noch einfacher.

- Individuelle Beratung zu Produkten, Vorhaben oder bestimmten Themen
- Einfach einen Termin unter toom.de/beratungstermin vereinbaren
- Persönliche Beratungstermine bis zu 14 Tage im Voraus planen
- Beratung direkt im Markt, keine Wartezeiten



Wir tauschen leer gegen voll.

- Austausch von Gasflaschen in verschiedenen Größen



Zuschnittservice

- Kostenloser Zuschnitt (gerader, einfacher Schnitt) der bei uns gekauften Plattenmaterialien
- Durchführung von Herd- und Spülenauschnitten, Loch- sowie Topfbohrungen gegen Aufpreis möglich



Ersatzschlüssel in wenigen Minuten.

- Nachmachen aller gängigen Schlüsselarten für Profil- und Kleinzylinder, Fahrzeuge, Zimmer- und Kellerschlüssel
- Direkt vor Ort – sofort zum Mitnehmen



Unsere Kassen sind auch Geldautomaten.

- Ab 10 € Einkaufswert einfach mit EC-/Girokarte
- Ohne Auszahlungsgebühr bis zu 200 € abheben

Service von Anhängerleih bis
Zuschnitt: Wir geben alles, damit du
dich entspannt zurücklehnen kannst.
Erfahre mehr über unsere
Services unter toom.de/service

toom
Respekt, wer's selber macht.

Anhängerverleih- Service



Wenn dein Vorhaben größer ist als dein Auto.

- Bis zu 4 Stunden kostenlos leihen für den Transport bei uns gekaufter Produkte
- Ab der 5. Stunde gegen eine geringe Mietgebühr (gilt für den Transport bei uns gekaufter Produkte und den bevorstehenden Umzug)
- Weitere Informationen unter toom.de/avs

Miettransporter- Service



Das passende Fahrzeug für dein großes Vorhaben.

- Stundenweise gegen eine kleine Mietgebühr
- Oder pauschal für ein ganzes Wochenende
- Gilt für den Transport bei uns gekaufter Produkte und den bevorstehenden Umzug

Mietgeräte- Service



Mietgeräteservice

- Stunden- oder tageweise Vermietung von Profigeräten
- Weitere Informationen zu Mietpreisen und Konditionen findest du unter toom.de/mgs

Schärfdienst



Ein neuer Schliff für dein Werkzeug.

- Professionelles Schärfen von Produkten aus dem Heim-, Werkstatt- und Gartenbereich

Heimwerkerkurse



Werde zum Heimwerkerprofi.

- Umfangreiches Kursangebot für das Heimwerken rund um Haus und Garten
- Praktische Übungen mit erfahrenen Trainern in kleinen Gruppen
- Weitere Informationen unter toom.de/heimwerkerkurse

Gratis-WLAN



Der Hotspot für Selbermacher.

- Nutze unser kostenfreies WLAN in deinem Markt
- Einfach „toom Gratis-WLAN“ auswählen und lossurfen

Kundenservice



**Wir sind für dich da:
Kundenservice 0221 - 46706710 (Mo. - Sa., 8 - 20 Uhr*)
oder per E-Mail an service@toom.de**



Selbstbau-Ideen für die ganze Familie!

In unserer Kreativwerkstatt findest du inspirierende Selbstbau-Ideen sowie die Anleitungen, um das Projekt Schritt für Schritt umzusetzen.

Hast du selbst eine tolle Idee?

Zeig uns, was du geschafft hast. Wir belohnen monatlich die kreativsten, schönsten und ausgefallensten Ideen mit attraktiven Preisen. Alle Infos unter toom.de/ideen



Matschküche



Hofladen „Loui“



Wanduhr „Kids“

Entdecke noch mehr Inspirationen unter

toom.de/ideen



NEU: TOM & ZOLLI

ALS PLÜSCHFIGUREN.

HOLT EUCH DIE HEIMWERKER-HELDEN NACH HAUSE!

Ab September*
bei toom!

Tom, ca. 27 cm,
100 % Polyester,
Art.-Nr. 4771572

Zolli, ca. 25 cm,
100 % Polyester,
Art.-Nr. 4771571

je **5,99**

* Änderungen aufgrund von Lieferschwierigkeiten
(z. B. wegen Covid-19) vorbehalten. Nur solange
der Vorrat reicht und nur in teilnehmenden
Märkten

toom.de/kids

Über Geschmack lässt sich streiten. Über Nachhaltigkeit nicht.

Entdecke jetzt deine umweltschonende Lieblingsfarbe und weitere nachhaltigere Produkte.

Sich auf eine Farbe zu einigen ist manchmal gar nicht leicht – vor allem, wenn es eine so große Auswahl an Farbtönen gibt. Gut, dass unsere toom Wohnraumfarben zumindest eins gemeinsam haben: Sie sind umweltschonend produziert, ohne Konservierungs- und Lösemittel und tragen so zur Wohngesundheit in deinem Zuhause bei.

Mehr Informationen zu deiner Lieblingsfarbe erhältst du in deinem toom Baumarkt oder unter toom.de!



Für mehr
Umweltschutz
Das Label von
toom Baumarkt
für nachhaltigere
Produkte



www.blauer-engel.de/uz102

Gut für mich.

Gut für die Umwelt.

Gut für mein Portemonnaie.

toom 
Respekt, wer's selber macht.

toom.de

Die hier dargestellten Siegel sind Beispiele und gelten für toom Wohnraumfarben. Mehr Informationen zu nachhaltigeren Produkten und unserem Engagement unter toom.de/nachhaltigkeit