

Taten

Bauen & Renovieren 2020

drang.

Maschinen & Zubehör

Das passende Werkzeug, um all deine Ideen zu verwirklichen

Baustoffe

Aufgebaut, angerührt, abgedichtet – die besten Hilfsmittel für Ausbau und Renovierung

Fliesen

Ob Wand oder Boden, Flur oder Wohnbereich: Fliesen sind im Trend

Gut gedämmt.

So hältst du die Wärme nachhaltig in deinen vier Wänden.
Ab Seite 102

toom 
Respekt, wer's selber macht.



 **RECYCLED**
Papier aus
Recyclingmaterial
FSC® C011124
www.fsc.org

Zeit, was zu verändern!

Der alte Boden im Eingangsbereich, die unverputzte Wand im zukünftigen Wohnzimmer, die noch ungeflieste Fläche im neuen Bad, der fehlende Stauraum in der Küche, der geplante Dachausbau inkl. Elektroinstallation oder vielleicht auch nur die Montage einer Lampe ... Jeder hat so seine ganz eigenen Baustellen.

Sicher hast auch du das ein oder andere Vorhaben, das du vielleicht schon eine Weile vor dir herschiebst, auf deiner Agenda stehen. Aber warum eigentlich? Denn nur wer startet, kommt auch ans Ziel. Also leg einfach los – mit der richtigen Ausstattung macht das nämlich jede Menge Spaß! Und genau die bekommst du in deinem toom Baumarkt – von der Arbeitsplatte bis zum Zubehör für Maschinen, Installationen & Co.

Deck dich zunächst mit den passenden Werkzeugen und Baustoffen ein. Wenn die Basis geschaffen ist, fällt die eigentliche Arbeit gleich viel leichter. Wenn du Lust auf einen Boden- statt Tapetenwechsel hast, solltest du dir die neuesten Fliesentrends mal genauer ansehen. Bei dir liegen die größten Baustellen eher am statt im Haus? Bei toom findest du von Außenböden über Balkone und Dachrinnen bis hin zu Fenstern und Fassadenverkleidungen die passenden Bauelemente, um dein Haus rundum schöner und sicherer zu gestalten. Zu guter Letzt wird dann noch alles vernetzt: Leuchtmittel, Entertainment-Systeme, Smart-Home-Lösungen & Co. – und das alles ist dein Verdienst.

Klingt verlockend, oder? Also lass dich nicht abschrecken, nur weil du dich an einer Aufgabe vielleicht noch nie versucht hast – schließlich ist noch kein Meister vom Himmel gefallen. Und dank vieler praktischer Tipps und Tricks, die dich auf den folgenden Seiten erwarten, löst sich das ein oder andere Problem schon fast von selbst.

Wir wünschen dir viel Erfolg beim Bauen und Renovieren und stehen dir bei Fragen und Wünschen natürlich mit helfender Hand zur Seite – online oder direkt in deinem Markt.

Dein
toom Team

Alle im Katalog angegebenen Preise sind Abholpreise in Euro. Sie beziehen sich nur auf den abgebildeten Artikel ohne Zubehör und Dekoration, sofern dies nicht ausdrücklich in der Artikelbeschreibung aufgeführt ist. Die Preise gelten generell bis zum Erscheinen einer neuen Auflage, längstens jedoch bis zum 31.08.2020. Irrtümer und Preisänderungen vorbehalten. Aktuelle Preise und Lieferzeiten bitte im toom Baumarkt erfragen. Eine Lieferung innerhalb Deutschlands (Festland) ist bei fast allen Artikeln möglich. Drucktechnisch bedingte Farbabweichungen von den Originaltönen sind möglich. Alle Maße sind ca.-Angaben. Die Angebote sind in allen teilnehmenden toom Baumärkten erhältlich, solange der Vorrat reicht.

IMPRESSUM
Herausgeber, Redaktion: toom Baumarkt GmbH, Humboldtstr. 140 - 144, 51149 Köln, Name und Anschrift der Partnermärkte unter toom.de/mein-markt. Dieser Katalog sowie alle in ihm enthaltenen Beiträge und Abbildungen sind urheberrechtlich geschützt. Jede Verwendung bedarf der Zustimmung des Herausgebers.

Inhalt

Bauen & Renovieren 2020

Entdecke kleine Helfer und große Ideen für Haus und Wohnung –
im Katalog und auf toom.de

toom.de



Sicherheit geht vor: Alles zum
Thema Arbeitsschutz.
Ab **Seite 58**.



Passendes Zubehör
für deine Maschinen.
Ab **Seite 44**.



10

Nachhaltigkeit



Erfahre mehr zu unserer nachhaltigen Unternehmenskultur
und zukunftsorientiertes Denken.

14

Maschinen & Zubehör

16 Handgeführte Elektrowerkzeuge

Leistungsstark und handlich – die beste Unterstützung
für alle Tätigkeiten vom Bohren bis zum Schleifen.

31 Gut geschützt ans Werk

Arbeitsschutz beim Heimwerken nicht vergessen!
Für Sicherheit von Kopf bis Fuß.

Gut
gebohrt!

Praktische
Heimwerker-Helfer
ab **Seite 16**.

42 Werkzeug & Kleineisen

Kleine Werkzeuge, die dir selbst bei den größten Arbeiten
verlässlich behilflich sind und halten, was sie versprechen.

62 Werkstatteinrichtung

Damit deine Stätte zum Werkeln perfekt auf dich und
deine Bedürfnisse ausgerichtet ist.

64 Reinigungsmaschinen

Für alle Saubermänner und -frauen, die mit minimalem
Aufwand optimale Ergebnisse erzielen wollen.

70 Großmaschinen

Echte Kraftpakete und Arbeitshilfen für anspruchsvolle
Aufgaben mit Steinen, Fliesen, Holz & Co.

76 Motor- & Schmieröle

Öl ist nicht gleich Öl. Erfahre alles über die feinen Unter-
schiede und finde die richtige Sorte für deinen Bedarf.

82 Reparaturstifte

Einfach & schnell – mit diesen innovativen Helfern kannst
du Macken in Metall, Holz & Co. ganz fix beheben.

Verputzen? Versuch's mal selbst! Alle Helfer dafür findest du ab **Seite 116**.



Baustoffe

86 Leitern & Gerüste

Wenn's hoch hinausgehen und dabei auch noch sicher sein soll, greif zu diesen vielfältig einsetzbaren Leitern und Gerüsten.

90 Baueimer

Hochwertig und ganz schön belastbar: TÜV-geprüfte Baueimer und -kübel, die selbst starker Beanspruchung standhalten.

91 Schubkarren, Betonmischer & Transportkarren

Essenziell für jede Baustelle – schließlich muss irgendjemand Dreck, Beton & Co. ja bewegen.

94 Planen & Folien

Setze auf die Spezialisten für optimalen Schutz bei allen Handwerks- und Renovierungsarbeiten.

95 Fassadenfarbe

Entdecke die optimale Wärmedämmung für jede Jahreszeit – für außen wie auch für innen.

101 Wärmedämmung

Wer gut dämmt, ist sowohl gegen Wärme als auch gegen Kälte gewappnet und kann dadurch nachhaltig sparen.

110 Bauplatten & Unterkonstruktionen

Von Haus aus gute Helfer für einen gelingsicheren Innen- und Dachausbau.

114 Putz, Bodenausgleich & Dichten

Qualität von Anfang an – damit's nicht nur gut aussieht, sondern auch ausgeglichen, dicht und trocken ist.



134 Schimmel ade!

Schütze dein Zuhause vor Feuchtigkeit im Mauerwerk, Schimmelpilzen und Stockflecken.

138 Konstruktions- & Profilholz

Terrasse, Carport, Regale: Hier findest du das perfekte Holz für jedes Vorhaben, egal ob im Außen- oder Innenbereich.

142 Arbeits- & Möbelbauplatten

Leg mal 'ne neue Platte auf – und zwar in moderner Optik und aus langlebigen Materialien.

148 Rückwandsysteme

Ideale Lösungen in großer Farb- und Motiv-Vielfalt zum sauberen Verkleiden von Wandflächen.

Achtung, fertig. Ausbau!
Alles für Innenausbau & Co.
ab **Seite 101**.



Geh bei Leitern auf Nummer sicher.
Ab **Seite 86**.

Saubere Sache!

Mit einem Wisch strahlender Glanz. So pflegeleicht sind nur Fliesen!
Ab Seite 154.



150

Fliesen



Frisch verlegt und neu verliebt: Fliesen im XXL-Format.
Ab Seite 160.

208

Bauelemente

Läuft wunderbar: Wenn Treppen das Traumhaus zum Leben erwecken. Ab Seite 212.

154 Wandfliesen

Entdecke die Klassiker für Küche, Bad & Co. in großer Farb- und Formvielfalt.

162 Boden- & Wandfliesen

Ob XXL, Mosaik, Naturstein, Holz- oder Betonoptik – hier findest du deine neue Gemütlichkeit.

198 Fliesenchemie

Optimal aufeinander abgestimmte Produkte vom Vorbereiten bis zum Abdichten: für den idealen Fliesenspiegel.

203 Fliesenwerkzeuge

Bohren, sägen, zuschneiden – mit diesen Werkzeugen bringst du deine Fliesen in Form.

204 Wasserbehandlung

Wasserfilter und -enthärter schonen Geräte und Leitungen und sorgen für weicheres Wasser.

210 Komfort trifft auf Sicherheit

Gib deinem Garagentor neuen Antrieb – mit einer smarten Steuerlösung und Sicherheits-Lichtschranken.

212 Treppen

Egal, wie viel Platz du hast und ob für außen oder innen, hier gibt's die passenden Treppen für echte Aufsteiger.

220 Terrassendächer & Carports

Qualität, Stabilität, Langlebigkeit: Weil das „kleine Dach überm Kopf“ gut aussehen und gut schützen soll.

224 Dacheindeckung

Bring alles unter Dach und Fach – mit Dachpfannenprofilen, Dachplatten und Schindeln.



Steckdosen & Schalter passend für jedes Einsatzgebiet. Ab **Seite 310**.



Den Anschluss nicht verpassen!

Anschlussmöglichkeiten für Telefon, Antenne, Internet & Co. findest du ab **Seite 311**.

290

Elektroinstallation

292 Leuchten & Leuchtmittel

Inspirierend und auch noch energiesparend: unsere Lichtlösungen.

300 Ventilatoren & Klimageräte

Mach dir mal Luft und Sorge mit Ventilatoren, Zirkulatoren und Klimageräten für einen coolen Sommer.

310 Schalterserien

So verschieden wie die Ansprüche, die an sie gestellt werden, so vielfältig ist auch die Auswahl.

335 Platzproblemlöser

Mehrfachsteckdosen und Verlängerungskabel bringen den Strom genau dorthin, wo du ihn gerade brauchst.

346 Smart Home

Die digitale Welt hält auch in deinem Zuhause Einzug und bietet dir Innovationen mit Mehrwert.

358

Services

Wenn du beim Einladen, Ausliefern und Handwerken mal Hilfe brauchst, ist dein team Team für dich da. Hier findest du alle Services im Überblick.



230 Dachrinnen & Zubehör

Für jedes Dach die richtigen Dachrinnen mit System – lassen dich nicht im Regen stehen.

240 Fassadenelemente & -verkleidung

Eine ansprechende, passgenaue Fassadenverkleidung? Der toom Profi-Bestell-Service macht's möglich!

245 Haus- & Innentüren

Türräume werden wahr: von Sicherheits-Haustüren bis hin zu Glas- und Schiebetüren für den Innenraum.

270 Möbelbauplatten & Möbeltüren

Für alles, was dir lieb und teuer ist: unsere einbruchssicheren Schränke.

272 Türbeschläge & Türdrückergarnituren

Ob Chrom, Edelstahl, Messing oder Nylon – hier findest du passende Lösungen ganz nach deinem Geschmack.

279 Fenster & Zubehör

Den Ausblick genießen – mit maßgefertigten Fenstern, Fensterbänken & Co.



Vertrauen ist gut. Garantien sind besser!

Egal, ob du nur kurz ein Regal anschrauben oder erst noch das Haus drum herum bauen musst: Auf toom kannst du dich verlassen. Das versprechen wir nicht nur, das garantieren wir auch: mit der **toom 3-fach-Garantie**.*



Die kostenlose Garantieverlängerung

Was du bei uns kaufst, hält richtig was aus. Deshalb gibt es auf alle Artikel der „toom Qualitätsmarke“ und auf alles, was einen Elektro- oder Kraftstoffmotor hat, 5 Jahre toom

Qualitätsgarantie! Im – unwahrscheinlichen – Falle eines Falles musst du dich also nicht lange herumärgern. Leg uns einfach Ware und Kassenbon auf den Tresen und wir regeln die Sache. Du bekommst eine kostenlose Reparatur, ein Austauschgerät oder dein Geld zurück.



Umtausch ohne Wenn und Aber

So weit, so einfach. Aber was, wenn das gekaufte Produkt zwar richtig gut funktioniert, aber trotzdem das falsche ist? Kein Problem dank unserer **Umtauschgarantie!** Solltest du zu

Hause feststellen, dass die neue Duschwanne „Aruba“ leider so gar nicht zu den Fliesen in „Malta Beige“ passt, kannst du ganz entspannt bleiben. Bei uns gekaufte Ware kannst du innerhalb von drei Monaten zurückgeben. Ohne Wenn und Aber! Aber bitte mit Kassenbon. Den brauchen wir auch hier für den Papierkram.



Produkt woanders günstiger gesehen?

Und wenn wir schon beim Thema Kassenbon sind: So hoch unsere Qualität ist, so niedrig sind unsere Preise. Solltest du innerhalb von 14 Tagen ab Kaufdatum eines unserer

Produkte bei einem anderen Händler günstiger entdecken, machen wir dir sofort den gleichen Preis. Na, was sagst du dazu? Wir sagen ganz einfach **Tiefpreisgarantie**.

An dieser Stelle ein Hinweis aus der Rechtsabteilung: Natürlich haben auch unsere Garantien gewisse Grenzen. Wenn du deinen Gartenschlauch als Abschleppseil benutzt hast oder im Herbst deine verblühten Stiefmütterchen reklamieren willst, müssen selbst wir passen. Die genauen Details kannst du jederzeit online einsehen.

Ansonsten gilt: Wenn du dein nächstes Vorhaben mit einem Einkauf bei toom beginnst, bist du dreifach garantiert auf der sicheren Seite. Gern kannst du uns auch im Internet besuchen:

toom.de/garantien



* toom gewährt 5 Jahre Garantie ab Kaufdatum auf Artikel der toom Qualitätsmarke sowie auf alle elektromotor- und kraftstoffbetriebenen Maschinen. Ausgenommen sind Akkus, Batterien, Pflanzen, Leuchtmittel und Verschleißteile sowie Mängel und Abnutzungserscheinungen, die durch gebrauchstüblichen Verschleiß, unsachgemäße Bedienung oder vorsätzliche bzw. fahrlässige Beschädigung entstanden sind. Garantie gilt für gekaufte Ware ab dem 1. März 2017. Umtauschgarantie gilt für ungenutzte Ware innerhalb von drei Monaten nach Kauf bei Vorlage des Kassenbons. Ausgenommen sind Sonderanfertigungen, Serviceleistungen, Zuschnittware, Pflanzen, lebende Tiere und Gutscheinkarten. Tiefpreisgarantie gilt, sofern du innerhalb von 14 Tagen ab Kaufdatum einen identischen Artikel bei einem anderen nationalen Händler in der Region, im Umkreis von 30 km oder online bei einem nationalen Bau- markt Wettbewerber günstiger findest. Dann erstatten wir dir direkt und unkompliziert den Differenzbetrag. Als Nachweis genügen der Kassenbon sowie ein Beleg des günstigeren Preises (Foto, Prospekt). Die Garantie gilt nicht für Sonderanfertigungen sowie Serviceleistungen und ist nicht mit der toom Vorteilskarte und toom-eigenen Rabatten sowie Rabatten und Abverkaufaktionen der Wettbewerber kombinierbar.

Profi-Bestell-Service



Profi-Bestell-Service

- **Individuelle Lösungen: Bestimmen der Mengen und benötigten Materialien**
- **Auf dein Vorhaben zugeschnittenes Angebot**
- **Umfassende Beratung: eigene Hotline mit kostenloser Fachberatung**
- **Lieferung direkt zu deiner Baustelle**

Das fachkompetente Team des Profi-Bestell-Service berät dich gern und hilft dir, die benötigten Mengen und Materialien zu bestimmen.



**kostenlose
Fachberatung:
Tel. 0800-1004815**

Du hast ein neues Vorhaben?

Erste Informationen erhältst du durch einen Mitarbeiter in deinem toom Baumarkt, hier im Katalog oder unter toom.de/pbs

Einfach Anfragebogen ausfüllen und versenden

Erteilung des Auftrags und Bezahlung in deinem toom Baumarkt



Du kannst den Service gern bundesweit in allen toom Baumärkten oder telefonisch in Anspruch nehmen.

Du erhältst in kürzester Zeit ein kostenfreies, auf dein Vorhaben zugeschnittenes schriftliches Angebot.

Lass dir die Ware bequem zur Baustelle liefern oder hol sie im toom Baumarkt ab.

Jetzt kannst du loslegen!



Respekt, wer an die Zukunft denkt.

Nachhaltigkeit und verantwortliches Handeln im Sinne der Umwelt und Gesellschaft sind wichtige Bestandteile unserer Unternehmenskultur. Nachhaltigkeit umfasst bei uns den fairen und vertrauensvollen Umgang mit Mitarbeitern, die Schonung von Ressourcen, soziales Engagement sowie das Angebot von umweltfreundlicheren und sozialverträglicheren Produkten.

Unsere Nachhaltigkeitsstrategie basiert auf 4 Säulen:



Grüne Produkte

Wir bei toom bauen unser Angebot an nachhaltigeren Produkten kontinuierlich aus. Dabei gilt höchste Sorgfalt bei der Auswahl der Lieferanten, damit Umwelt- und Sozialstandards und hohe Qualitätsanforderungen eingehalten werden.



Energie, Klima, Umwelt

Wir haben uns zum Ziel gesetzt, unseren ökologischen Fußabdruck zu verringern, indem wir die Treibhausgasemissionen pro Quadratmeter Verkaufsfläche bis 2022 um 50 % gegenüber 2006 reduzieren. Dafür betreiben wir z. B. schon jetzt unsere Märkte zu 100 % mit zertifiziertem Grünstrom.



Gesellschaftliches Engagement

Wir engagieren uns für soziale Projekte, Vereine, Schulen und Kindergärten. Dazu gehören unter anderem lokale Partnerschaften mit Werkstätten der Lebenshilfe, eine Zusammenarbeit mit Little Home e.V. zur Unterstützung Obdachloser und Umweltprojekte zum Insektenschutz.



Mitarbeiter

Wir unterstützen unsere Mitarbeitenden und Führungskräfte in jeglichen Lebensphasen für eine bessere Vereinbarkeit von Beruf und Privatleben. Dazu wurden wir als erster Baumarkt Deutschlands mit der Zertifizierung „audit berufundfamilie“ ausgezeichnet.



Unsere nachhaltigen Auszeichnungen.

Für unser nachhaltiges Engagement haben wir von Focus Money das Prädikat „Testsieger“ erhalten und wurden vom Dähne Verlag als „Bester Nachhaltigkeits-Baumarkt“ ausgezeichnet.



Prädikat „Testsieger“
toom Baumarkt
Umfrage (Focus 12/18)
www.deutschlandtest.de

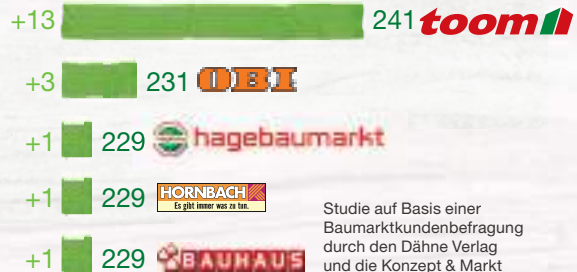

Studie auf Basis einer Baumarktkundenbefragung durch den Dähne Verlag und die Konzept & Markt GmbH im Jahr 2018

So schützt du Mensch und Umwelt mit unseren PRO PLANET-Produkten.



Das PRO PLANET-Label findest du u. a. auf zahlreichen Produkten der toom Qualitätsmarken. Es kennzeichnet nachhaltigere Produkte und dient damit als Orientierung für einen umwelt- und sozialverträglicheren Einkauf bei toom. Das PRO PLANET-Label berücksichtigt alle Nachhaltigkeitsaspekte entlang der Wertschöpfungskette. Um Transparenz und Unabhängigkeit zu schaffen, wird jedes Produkt von externen Produktexperten untersucht. Zusätzlich begleitet ein unabhängiger Expertenbeirat den gesamten Vergabeprozess des Labels.

Produkte mit Mehrwert

Das PRO PLANET-Label kennzeichnet auch den jeweiligen ökologischen oder sozialen Mehrwert des Produktes.



Einkauf mit Transparenz

Jedes PRO PLANET-Produkt hat eine eigene Kennziffer. Durch die Eingabe der Kennziffer auf www.proplanet-label.com kannst du alle wichtigen Informationen zur Nachhaltigkeit des Produkts online abrufen.

Das Label von toom Baumarkt für nachhaltigere Produkte

www.proplanet-label.com

Weitere Labels für nachhaltigere Produkte



Fair Trees®
ein Fair Trade-Weihnachtsbaum



*Erzeugnisse aus ökologischem Landbau

Grün handeln - der Umwelt zuliebe!

Unsere grünen Produkte.

toom baut sein Angebot an nachhaltigeren Produkten kontinuierlich aus. Dabei gilt höchste Sorgfalt bei der Auswahl der Lieferanten, damit Umwelt- und Sozialstandards und auch die hohen Qualitätsanforderungen eingehalten werden. Zudem steht bei toom die Suche nach alternativen, umweltverträglicheren Produkten im Fokus der Sortimentsgestaltung.



Spätestens **ab dem Jahr 2025** bieten wir nur noch **torffreie Erden** an. Bis dahin reduzieren wir die Torfanteile in unseren Erden weiterhin stetig und erhöhen die Anzahl torffreier Produkte.

Alle Holzschutz-
produkte von toom
sind **lösemittelfrei**.

Besonders **nährhafte Pflanzen** für Bienen, Schmetterlinge & Co garantiert der toom **Bienenfreund**.



Bis Ende 2020 sind alle Buntdispersionen von toom **konservierungsmittelfrei**.





Weitere Infos zum Thema Nachhaltigkeit unter toom.de/nachhaltigkeit



PEFC™
PEFC06-01-0136
 Förderung nachhaltiger
 Waldwirtschaft
www.pefc.de

Für die Herstellung von
 PRO PLANET Holzproduk-
 ten werden ausschließlich
 PEFC™-zertifizierte
 Hölzer verwendet.



toom Greenvinyl:
 Vinylboden
 ohne PVC und
 Weichmacher.

Alle toom Weißdispersionen
 werden in Recyclateimern*
 geliefert. Ab April 2020 sind
 Premiumweiß, Komfortweiß
 und Superweiß konservie-
 rungsmittelfrei.



Xertifix-zertifizierte Steine
 werden unter fairen Arbeits-
 bedingungen hergestellt.



Fair Trade-Zertifizierung für bessere
 Arbeits- und Lebensbedingungen der
 Arbeiterinnen und Arbeiter auf den
 Stecklingfarmen in Afrika.



* Recyclateimer bestehen aus 100 % recyceltem Kunststoff.



Bereit für Herausforderungen!

Egal, ob es nur eine kleine Alltagsaufgabe oder eine große Renovierung ist – hier gibt's die passenden Maschinen und Werkzeuge für jedes Vorhaben. Und damit alles seine Ordnung hat, kannst du auf den folgenden Seiten auch deine komplette Werkstatteinrichtung und Arbeitskleidung finden.

Maschinen & Zubehör

Handgeführte Elektrowerkzeuge	16	Reinigungsmaschinen	64
Werkzeug & Kleineisen	42	Großmaschinen	70
Arbeitsschutz	58	Motor- & Schmieröle	76
Werkstatteinrichtung	62	Reparaturstifte	82

toom
Respekt, wer's selber macht.

12V

EIN AKKU FÜR ALLE



Akku-Bohrschrauber
„GSR 12V-15“ Professional
Leerlaufdrehzahl 0-350/0-1300 min⁻¹,
Drehmoment (weich/hart) 13/30 Nm,
Drehmomentstufen 20 + 1, max.
Schrauben-Ø 7 mm, max. Bohr-Ø
(Holz/Stahl) 19/10 mm, Bohrfutter
1,0-10, Gewicht inkl. 2,0 Ah Akku
0,95 kg,
Art.-Nr. 1500946 **79.99**



Akku-Schlagbohrschrauber
„GSB 12V-15“ Professional
Drehmoment (weich/hart/max.)
15/30/- Nm, Leerlaufdrehzahl
(1. Gang/2. Gang)
0-380/0-1.300 min⁻¹,
Art.-Nr. 1500838 **89.99**

Akku-Stichsäge
„GST 12V-70“ Professional
Hubzahl bei Leerlauf 1.500-2.800 min⁻¹,
Hubhöhe 18 mm,
Art.-Nr. 1500836 **99.99**



Akku-Kreissäge
„GKS 12V-26“ Professional
Leerlaufdrehzahl 1.400 min⁻¹, Sägeblatt-
Ø 85 mm, Sägeblattbohrungs-Ø 15 mm,
Art.-Nr. 1500837 **89.99**

Akku-Multi-Cutter
„GOP 12V-28“ Professional
Leerlaufschwingzahl 5.000-20.000 min⁻¹,
Oszillationswinkel links und rechts 1,4°,
Art.-Nr. 1501032 **99.99**





12V
EIN AKKU FÜR ALLE



Starter-Set:
2x GBA 12V 2,0 Ah + GAL 12V-40
(Abb. ähnlich),
Art.-Nr. 1501575 **79.99**



Akku-Säbelsäge
„GSA 12V-14“ Professional
Hublänge 14,5 mm, Hubzahl
(1. Gang/2. Gang) 0-3.000 min⁻¹,
Art.-Nr. 1500853 **89.99**

Akkuhobel
„GHO 12V-20“ Professional */**
Hobelbreite 56 mm, Spanndicke 0-2 mm,
Art.-Nr. 1501421 **169.99**



Akku-Kantenfräse
„GKF 12V-8“ Professional */**
Leerlaufdrehzahl 13.000 U/min,
Spannzangen-Ø 6 mm/8 mm,
Art.-Nr. 1501422 **144.99**



Akku-Winkelschleifer
„GWS 12V-76“ Professional
Leerlaufdrehzahl 19.500 min⁻¹,
Schrupp-/Trennscheiben-Ø 76 mm,
Bohrungs-Ø 10 mm,
Art.-Nr. 1501041 **119.99**



18V

EIN AKKU FÜR ALLE



Akku-Schlagbohrschrauber
„GSB 18V-28“ Professional
 Drehmoment (weich/hart/max.)
 28/63/- Nm, Leerlaufdrehzahl
 (1. Gang/2. Gang) 0-500/
 0-1.900 min⁻¹,
 Art.-Nr. 1501224 **149.99**



Akku-Bohrschrauber
„GSR 18V-60 C“ Professional
 Drehmoment (weich/hart/max.)
 31/60/- Nm, Leerlaufdrehzahl
 (1. Gang/2. Gang) 0-600/0-1.900 min⁻¹,
 Art.-Nr. 1501226 **139.99**



Akku-Bohrhammer
„GBH 18V-20“ Professional
 Schlagenergie max. 1,7 J, Schlagzahl
 bei Nennndrehzahl 0-4.550 min⁻¹,
 Nennndrehzahl 0-1.800 min⁻¹,
 Art.-Nr. 1501229 **244.99**



Akku-Winkelschleifer
„GWS 18-125V-LI“ Professional
 Leerlaufdrehzahl 10.000 min⁻¹,
 Schrupp-/Trennscheiben-Ø 125 mm,
 Art.-Nr. 1500963 **179.99**



Akku-Stichsäge
„GST 18V-Li B“ Professional
 Hubzahl bei Leerlauf 0-2.700 min⁻¹,
 Hubhöhe 23 mm,
 Art.-Nr. 1500842 **189.99**



Akkuschrauber
„GSR 18V-28“ Professional
 Drehmoment (weich/hart/max.) 28/63/- Nm,
 Leerlaufdrehzahl (1. Gang/2. Gang)
 0-500/0-1.900 min⁻¹,
 Art.-Nr. 1501427 **169.99**



Starter Set:
 2x GBA 18V 4.0Ah + GAL 18V-40
 (Abb. ähnlich)
 Art.-Nr. 1501576 **169.99**



Akku-Säbelsäge
„GSA 18V-LI C“ Professional
 Hublänge 21 mm,
 Hubzahl 0-3.050 min⁻¹,
 Art.-Nr. 1500850 **169.99**



Akku-Radio „GML SoundBoxx“ Professional */**
 Radiofrequenzbereich AM
 531 - 1.602 kHz, Radiofrequenz-
 bereich FM 87,5 - 108 MHz,
 Art.-Nr. 1500954 **174.99**



Akku-Kreissäge
„GKS 18V-LI“ Professional
 Leerlaufdrehzahl 3.900 min⁻¹,
 Sägeblatt-Ø 165 mm,
 Art.-Nr. 1500843 **174.99**



Akku-Handstaubsauger
„GAS 18V-1“ Professional
 Behältervolumen 0,7 l, Filterfläche
 55 cm², max. Luftstromgeschwindig-
 keit (Turbine) 10 l/sec,
 Art.-Nr. 1501238 **69.99**

L-BOXX



Dein Werkzeug – immer sicher aufbewahrt

- Verbesserte Aufbewahrungs- und Transportlösung im Bosch Mobility-System
- Einfaches Öffnen gestapelter Boxen und verbesserter L-BOXX-Klick-Mechanismus für bequeme Handhabung
- Volle Flexibilität dank hoher Kompatibilität mit L-BOXX-Varianten und Werkzeugeinlagen sowie dem Fahrzeugsystem von SORTIMO
- Robuste Bauweise dank zuverlässigem L-BOXX-Material und verbesserten Verschlussbügeln

Schlagbohrmaschinen



1. Schlagbohrmaschine
„GSB 13 RE“ Professional
600 W, Leerlaufdrehzahl 0 - 2.800 min⁻¹,
Nenn Drehmoment 1,8 Nm,
Art.-Nr. 1500813

69.99

2. Schlagbohrmaschine
„GSB 16 RE“ Professional
750 W, Leerlaufdrehzahl 0 - 2.800 min⁻¹,
Art.-Nr. 1500814

119.99

Bohrhammer



Bohrhammer
„GBH 2-20 D“ Professional
650 W, Schlagenergie 1,7 J,
Art.-Nr. 1500816 **114.99**



Bohrhammer
„GBH 2-26 F“ Professional
830 W, Schlagenergie 2,7 J,
Art.-Nr. 1501030 **199.99**



Bohrhammer
„GBH 5-40 DCE“ Professional
1.150 W, Schlagenergie 8,8 J,
Art.-Nr. 1500755 **489.99**

Winkelschleifer



Winkelschleifer
„GWX 10-125“
1.000 W, Leerlaufdrehzahl 11.000 min⁻¹,
Art.-Nr. 1490286 **94.99**



Winkelschleifer
„GWS 750-125“ Professional
750 W, Leerlaufdrehzahl 11.000 min⁻¹,
Art.-Nr. 1500820 **59.99**



Winkelschleifer
„GWS 1000“ Professional
1.000 W, Leerlaufdrehzahl 11.000 min⁻¹,
Art.-Nr. 1500821 **69.99**



Winkelschleifer
„GWS 20-230 H“ Professional
2.000 W, Leerlaufdrehzahl 6.600 min⁻¹,
Art.-Nr. 1500823 **139.99**

Sägen



Stichsäge
„GST 150 CE“ Professional
780 W, Hubzahl bei Leerlauf
500 - 3.100 min⁻¹,
Art.-Nr. 1500805 **147.99**



Säbelsäge
„GSA 1100 E“ Professional
1.100 W, Hubzahl bei Leerlauf
0 - 2.700 min⁻¹, Hublänge 28 mm,
Art.-Nr. 1500808 **119.99**



Handkreissäge
„GKS 190“ Professional
1.400 W, Leerlaufdrehzahl 5.500 min⁻¹,
Sägeblatt-Ø 190 mm,
Art.-Nr. 1500806 **124.99**



Tischkreissäge
„GTS 635-216“ Professional*
1.600 W, Leerlaufdrehzahl 5.500 min⁻¹,
Art.-Nr. 1501496 **349.99**

Messen

Die smarte Lösung zum Vermessen und Dokumentieren von Umgebungen.



Laser-Entfernungsmesser „GLM 40“ Professional
für Längenmessungen, Flächenermittlungen und Volumenberechnungen, Messbereich bis 40 m, Art.-Nr. 1500832

79.99



Laser-Entfernungsmesser „GLM 50 C“ Professional
360° Neigungssensor, Bluetooth-Funktion auf alle GLM-Apps, Messbereich bis zu 50 m, Art.-Nr. 1500833

119.99



Laser-Entfernungsmesser „GLM 120 C“ Professional
Connectivity-Funktionen, Messbereich bis zu 120 m, Art.-Nr. 1490331

259.99

Orten

Zum Orten von magnetischen und nichtmagnetischen Metallen, Stromleitungen, Holzunterkonstruktionen oder gar Plastikrohren.



Ortungsgerät „GMS 120“ Professional
Ortung von spannungsführenden Leitungen, Metallen und Holzunterkonstruktionen, max. Ortungstiefe 120 mm, Art.-Nr. 1500824

79.99



Ortungsgerät „D-Tect 120“ Professional
punktuelle Ortung von Metall, Stromleitungen, Holz und Kunststoffrohren, max. Ortungstiefe 120 mm, Art.-Nr. 1500825

214.99



Wärmebildkamera „GTC 400 C“ Professional
Connectivity-Funktionen, Arbeitsbereich von -10 °C bis +400 °C, Art.-Nr. 1490332

979,-

Nivellieren

Schnelles horizontales und vertikales Ausrichten: mühelos und hochpräzise mit den selbstnivellierenden Linienlasern.



Kombilaser „GCL 2-15“ Professional
Multifunktionswerkzeug, Arbeitsbereich bis zu 15 m, Art.-Nr. 1500827

109.99



Linienlaser „GLL 3-50“ Professional
präzise Nivellierarbeiten mit zwei vertikalen und einer horizontalen Laserlinie sowie einem Lotpunkt, Arbeitsbereich mit Empfänger bis zu 50 m, Art.-Nr. 1500828

224.99

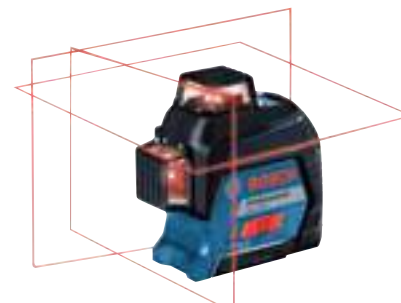

Linienlaser „GLL 3-80“ Professional
horizontale und vertikale Nivellierarbeiten durch 3x360°-Laserlinien, Arbeitsbereich bis zu 30 m, Art.-Nr. 1490333

399.99

Weitere Artikel findest du unter

toom.de/bosch





1. SDS-plus Spitzmeißel Long Life
40x250 mm,
Art.-Nr. 1750488

19.99

2. SDS-plus Flachmeißel Long Life
20x250 mm,
Art.-Nr. 1750489

19.99

3. Fräser-Set, 8-mm-Schaft
15-tlg.,
Art.-Nr. 1751941

29.99

4. Mehrzweckbohrer-Set „Robust Line“
4-tlg., CYL-9 Multi Construction,
Art.-Nr. 1750439

14.99

5. Metall-Spiralbohrer-Set „HSS-TiN“
19-tlg., 135°, 1,0-10 mm,
Art.-Nr. 1750453

56.99

6. Schraubertbit- und Steckschlüssel-Set „Extra Hard“
43-tlg.,
Art.-Nr. 1750459

24.99

7. 5 Sticksägeblätter T 144 D „Speed for Wood“
Art.-Nr. 1770167

7.99

8. 5 Säbelsägeblätter S 1122 HF „Flexible for Wood and Metal“
Art.-Nr. 1750627

34.99

Nur ein Klick

X-LOCK. Das ultimative Wechselsystem für Winkelschleifer. Die Weltneuheit von Bosch Professional – das innovative System, um Winkelschleifer-Zubehör mit nur einem Klick zu wechseln. 100% werkzeuglos!



CLICK!



X-LOCK Trennscheibe „Carbide Multi Wheel“
125x22,23x1,6x10 mm,
Art.-Nr. 1752026

16.99



„SDS plus-7X“ Hammerbohrer
5-tlg., Bohrer-Set, 4-Schneider mit Voll-Carbide-Kopf,
Art.-Nr. 1750604

39.99

Mach's, wie es dir gefällt!



Bosch DIY-Zubehör für alle Marken

1. Schraubertit- und Ratschen-Set

27-tlg.,
 Art.-Nr. 1750079 **19.99**

2. Bit-Set

11-tlg., mit flexibler Verlängerung bis 200 mm,
 Art.-Nr. 1750693 **7.79**

3. Gemischtes Bohrer-Set „Mini-X-Line-Mixed-Set“

15-tlg., für Metall HSS-R/Stein/Holz,
 Art.-Nr. 1759197 **10.99**

4. Schleifblatt-Set

5-tlg., für Exzenterschleifer, Ø 125 mm, K120,
 8 Löcher, Klett,
 Art.-Nr. 1770020 **5.49**

5. Schleifblatt-Set

10-tlg., für Multischleifer, 102x62/93 mm,
 K80, 11 Löcher, Klett,
 Art.-Nr. 1770051 **9.99**

6. Fliesen-Set „Starlock“

4-tlg., für Multifunktionswerkzeuge,
 Art.-Nr. 1508254 **64.99**

7. Boden-/Einbau-Set „Starlock“

4-tlg., für Multifunktionswerkzeuge,
 Art.-Nr. 1490052 **49.99**

8. Stichsägeblatt-Set

10-tlg., für Holz und Metall, T-Schaft,
 Art.-Nr. 1775158 **9.99**

9. Lochsäge

HSS-Bimetall, Ø 68 mm,
 Art.-Nr. 1753280 **25.99**

10. Sägeblatt-Set

3-tlg., für Säbelsägen, S922EF, S644D,
 S1111K,
 Art.-Nr. 1774861 **22.99**

11. Kreissägeblatt „Basic“

160x2.2x20 mm, Z40,
 Art.-Nr. 1775631 **37.99**

12. HM-Fräser-Set

6-tlg., 8-mm-Schaft,
 Art.-Nr. 1513787 **29.99**

Select.
Connect.

Der Akku
für dein Zuhause.

12-Volt-Akku-Geräte COMPACT LINE



**Akku-Multifunktionswerkzeug
„UniversalMulti 12“, Solo**
Leerlaufdrehzahl 10.000-20.000 min⁻¹, 1,1 kg,
Art.-Nr. 1501120 **89.99**

**Akku-Handstaubsauger
„EasyVac 12“, Solo***
Behältervolumen (brutto) 0,38 l, 1 kg,
Art.-Nr. 1501003 **53.99**



**Akku-Säge
„EasyCut 12“**
max. Schnitttiefe Holz 65 mm,
Hub ohne Last 0-4.100 pro min,
Gewicht mit/ohne Akku 0,9/0,7 kg,
ohne Akku,
Art.-Nr. 1510167 **99.99**

1. Wähle deinen Akku.
2. Such dir dein Gerät aus.
3. Ergänze das System
mit zusätzlichen
Geräten und
spare Geld bei
jedem weiteren
Kauf!



**2x 12V/1,5 Ah Li-Ion
Akkus + Ladegerät***
Art.-Nr. 1501393 **34.99**



NEU

**Akku-Schrauber
„EasyDrill 1200“**
Leerlaufdrehzahl 0-400/1.500 U/min,
max. Drehkraft (weich/hart) 30/14 Nm,
Gewicht max. 1 kg,
ohne Akku, Art.-Nr. 1490310 **59.99**
mit 1x 1,5 Ah Akku,
Art.-Nr. 1490308 **77.99**
mit 2x 1,5 Ah Akku,
Art.-Nr. 1490309 **99.99**



**Akku-Handkreissäge
„UniversalCirc“, Solo**
Schnitttiefenbereich bei 90° 0-26 mm,
Kreissägeblatt Nenn-Ø 85 mm, Staub-
absaugung, 1,4 kg,
Art.-Nr. 1501006 **82.99**



**Akku-Bohr-
hammer „Uneo“**
inkl. 1 Akku, max. Schraubenzahl
pro Akkuladung 110, SDS-Quick-
Bohreraufnahme, 1,2 kg,
Art.-Nr. 1501010 **134.99**

**Akku-Tellerschleifer
„EasyCurvSander 12“**
Nenngeschwindigkeit 800-1.800 min⁻¹,
Scheibendurchmesser 38 mm,
Geschwindigkeitsregelung, Schleif-
fläche (mit 40 mm Schleifnetz) 38 cm²,
Gewicht mit/ohne Batterie 0,5/0,4 kg,
ohne Akku, Art.-Nr. 1490312 **89.99**
1x 2,5 Ah, Art.-Nr. 1490311 **129.99**



**Akku-Multischleifer
„EasySander 12“, Solo**
Schwingszahl 22.000 min⁻¹, Mikro-
Klettverschluss, Schleiffläche 104,
Art.-Nr. 1501008 **49.99**

Unsere Topseller mit Kabel



**Winkelschleifer
„PWS COMPACT 700-115“**
701 W, Leerlaufdrehzahl 11.000 min⁻¹,
Schleifscheiben-Ø 115 mm,
Art.-Nr. 1490162 **50.99**



**Schwingschleifer
„PSS 250 AE“**
250 W, Schwingszahl 14.000-
24.000 min⁻¹, Schwingkreis-Ø 2 mm,
Art.-Nr. 1520343 **69.99**



**Multischleifer
„PSM Primo“**
50 W, Schwingszahl 24.000 min⁻¹,
Schwingkreis-Ø 1,4 mm,
Art.-Nr. 1490204 **39.99**



**Multifunktionswerkzeug
„PMF 220 CE“**
220 W, Leerlaufdrehzahl
15.000-20.000 min⁻¹,
Art.-Nr. 1501133 **79.99**



Bohrhammer „PBH 2100 RE“
550 W, max. Bohr-Ø in Beton 20 mm,
2,2 kg,
Art.-Nr. 1510067 **89.99**



Stichsäge „PST 650“
500 W, Schnitttiefe in Holz 65 mm,
Art.-Nr. 1510075 **47.99**



Oberfräse „POF 1400 ACE“
Nennaufnahme 1.400 Watt, max. Fräskorb-
hub 55 mm, Werkzeugaufnahme 6,8, ¼",
Leerlaufdrehzahl 11.000-28.000 min⁻¹,
Art.-Nr. 1512764 **134.99**



Stichsäge „PST 900 PEL“
620 W, Schnitttiefe in Holz 90 mm,
Art.-Nr. 1515085 **82.99**

Select.
Connect.

Der Akku
für dein Zuhause.

18-Volt-Akku-Geräte POWER LINE



Akku-Säbelsäge
„AdvancedRecip 18“, Solo
Hubzahl bei Leerlauf 0 - 3.100 min⁻¹,
Schnitttiefe in Holz 100 mm, 2,5 kg,
Art.-Nr. 1501395 **89.99**



Akku-Winkelschleifer
„AdvancedGrind 18“
Schleifscheibendurchmesser 125 mm,
Gewicht ohne Akku 1,7 kg,
Leerlaufdrehzahl 2.800 - 11.500 min⁻¹,
ohne Akku,
Art.-Nr. 1501022 **129.99**



Akku-Multischleifer
„PSM 18 Li“, Solo
Schwingzahl 22.000 min⁻¹,
Schwingkreis-Ø 1,6 mm,
inkl. Akku, 1,3 kg,
Art.-Nr. 1500123 **54.99**



Akku-Exzentrerschleifer
„AdvancedOrbit 18“, Solo
Schleifteller-Ø 125 mm, Schwingzahl
6.000 - 24.000 min⁻¹, 1,4 kg,
Art.-Nr. 1501023 **69.99**



Akku-Handkreissäge
„PKS 18 Li“, Solo
Schnittiefenbereich bei 90° 0 - 48 mm,
Kreissägeblatt Nenn-Ø 150 mm,
Staubabsaugung, 2,6 kg,
Art.-Nr. 1500880 **82.99**

1. Wähle deinen Akku.
2. Such dir dein Gerät aus.
3. Ergänze das System mit zusätzlichen Geräten und spare Geld bei jedem weiteren Kauf!



**18 V/2,5 Ah Li-Ion Akku
+ Ladegerät**
Art.-Nr. 1501277 **79.99**



Akku-Multifunktionswerkzeug
„AdvancedMulti 18“, Solo
Leerlaufdrehzahl 10.000 - 20.000 min⁻¹,
Drehzahlvorwahl, 1,4 kg,
Art.-Nr. 1501024 **117.99**



Akku-Stichsäge
„PST 18 Li“, Solo
Schnitttiefe in Holz 80 mm,
Bosch SDS, 1,6 kg,
Art.-Nr. 1510042 **89.99**



Akku-Sauger
„UniversalVAC 18“, Solo*
Behältervolumen 0,5 l, 1,3 kg,
Art.-Nr. 1501385 **59.99**



Akku-Bohrhammer
„UneoMaxx“, Solo
max. Bohr-Ø in Beton 10 mm,
SDS-Quick-Bohreraufnahme, 1,4 kg,
Art.-Nr. 1501383 **104.99**
inkl. 1 Akku
Art.-Nr. 1510175 **157.99**



Akkuschauber
„AdvancedDrill 18“, Solo
max. Drehmoment 32 Nm,
Schrauben-Ø bis 10 mm, 1 kg,
Art.-Nr. 1501384 **89.99**
inkl. 2 Akkus
Art.-Nr. 1501396 **179.99**



Akku-Schlagbohrschrauber
„PSB 18 LI-2 Ergonomic“, Solo
max. Drehmoment 32 Nm,
schrauben, bohren, schlagbohren,
1,3 kg,
Art.-Nr. 1501020 **139.99**

**TIEFPREIS
GARANTIE**



**Produkt woanders
günstiger gesehen?**

Wir machen dir den
gleichen Preis.

Alles zum Thema Garantien
findest du unter

toom.de/garantien



*Teilweise kurze Lieferzeit möglich

Sägen, so einfach wie nie zuvor.



nanoBLADE

NanoBlade-Sägen

- ▶ Vibrationsfrei sägen dank Mini-Sägeblatt nach dem Kettensägenprinzip
- ▶ Wartungsfreies Arbeiten ohne Ölen, Schärfen oder Spannen des Sägeblatts

Home made by you.



„NanoBlade System“



Säge „NanoBlade EasyCut 50“

500 W, Schnitttiefe in Holz 50 mm, 1,6 kg, Art.-Nr. 1510164

82.99



Säge „NanoBlade AdvancedCut 50“

500 W, Schnitttiefe in Holz 50 mm, 1,7 kg, Art.-Nr. 1510165

115.99



Tischkreissäge „AdvancedTableCut 52“*

550 W, Schnitttiefe 52 mm, Neigungswinkel 0° bis 45°, Art.-Nr. 1501391

329.99



Akku-Säge „EasyCut 12“

12V, Schnitttiefe in Holz 65 mm, 0,9 kg, Art.-Nr. 1510166

109.99



Akku-Säbelsäge „AdvancedCut 18“

1 Akku, 18V, Schnitttiefe in Holz 65 mm, Leerlaufdrehzahl 0-7.000 min⁻¹, 1,1 kg, Art.-Nr. 1510189

169.99

Cleveres Zubehör

Schneller Wechsel

Diese Mini-Sägeblätter lassen sich im Handumdrehen tauschen, und das ganz ohne Werkzeug! Verantwortlich dafür ist das SDS-System, das außerdem dafür sorgt, dass das Sägeblatt beim Schließen der Kappe auch automatisch festgezogen wird.



Sägeblatt „NanoBlade Wood Basic 50“

Art.-Nr. 1770233 **21.99**



Sägeblatt „NanoBlade Wood Speed 50“

Art.-Nr. 1770234 **24.99**



Sägeblatt „NanoBlade Wood Speed 65“

Art.-Nr. 1770235 **27.99**

Einfaches Messen zu Hause!

Weitere Artikel findest du unter

toom.de/bosch



Messen

Die smarte Lösung zum Vermessen und Dokumentieren von Umgebungen.



Laser-Entfernungsmesser „Zamo III“

Messungen von Distanzen und Flächen, verschiedene Adapter, Messbereich bis 20 m, Art.-Nr. 1501339

59.99



Laser-Entfernungsmesser „PLR 50 C“

Connectivity-Funktionen, Arbeitsbereich bis zu 50 m, Art.-Nr. 1500586

82.99



Laser-Entfernungsmesser „PLR 40 C“

Bluetooth-Funktion, Messbereich bis zu 40 m, Art.-Nr. 1500588

64.99

Orten

Zum Orten von magnetischen und nichtmagnetischen Metallen, Stromleitungen, Holzunterkonstruktionen oder gar Plastikrohren.



Ortungsgerät „Truvo“

Orten von Metallen und spannungsführenden Leitungen durch akustisches Signal, Art.-Nr. 1200264

39.99



Ortungsgerät „UniversalTemp“

Anwendungsbereich von -5 °C bis +50 °C, drei verschiedene Emissionsgrade, Art.-Nr. 1490329

44.99



Ortungsgerät „UniversalInspect“

Inspektion sehr kleiner Räume, 8 mm kleiner Kamerakopf, Art.-Nr. 1501057

99.99



Ortungsgerät „UniversalDetect“

Orten von Metallen, spannungsführenden Leitungen und Holzunterkonstruktionen, Art.-Nr. 1501109

89.99

Nivellieren

Schnelles horizontales und vertikales Ausrichten: mühelos und hochpräzise mit den selbstnivellierenden Linienlasern.



Kreuzlinienlaser „UniversalLevel 2“

Lotpunkte und selbstnivellierendes Laserkreuz, Arbeitsbereich 10 m, Art.-Nr. 1501085

99.99



Kreuzlinienlaser „Quigo III“

selbstnivellierend, mit integrierter Neigungsfunktion, Art.-Nr. 1500693

47.99

Kreuzlinienlaser „Quigo Green“

selbstnivellierend, mit integrierter Neigungsfunktion, Art.-Nr. 1490330

79.99

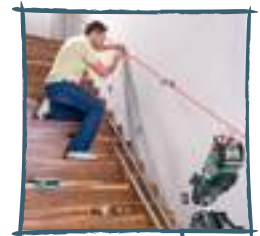

Linienlaser „PLL 360“

selbstnivellierung und 360°-Ausrichtung, Arbeitsbereich 20 m, Art.-Nr. 1100166

134.99

FÜR JEDE ANWENDUNG DER PASSENDE AKKU!

1.5 Ah

BOHRT BIS ZU 135 Bohrlöcher
Anzahl an 16 x 50 mm Bohrlochern, die mit dem ONE+ Akku-Bohrschrauber R16DD5 in Kiefer gebohrt wurden.

MÄHT BIS ZU 75 M²
Rasenfläche, die mit dem ONE+ Akku-Rasenmäher OLM1833B gemäht wurden.

SÄGT BIS ZU 27 M
Holzmetzer an 18 mm Sperrholz, das mit der ONE+ Akku-Handkreissäge R18CS gesägt wurden.



5.0 Ah

BOHRT BIS ZU 450 Bohrlöcher
Anzahl an 16 x 50 mm Bohrlochern, die mit dem ONE+ Akku-Bohrschrauber R16DD5 in Kiefer gebohrt wurden.

MÄHT BIS ZU 250 M²
Rasenfläche, die mit dem ONE+ Akku-Rasenmäher OLM1833B gemäht wurden.

SÄGT BIS ZU 100 M
Holzmetzer an 18 mm Sperrholz, das mit der ONE+ Akku-Handkreissäge R18CS gesägt wurden.



3.0 Ah

BOHRT BIS ZU 310 Bohrlöcher
Anzahl an 16 x 50 mm Bohrlochern, die mit dem ONE+ Akku-Bohrschrauber R16DD5 in Kiefer gebohrt wurden.

MÄHT BIS ZU 185 M²
Rasenfläche, die mit dem ONE+ Akku-Rasenmäher OLM1833B gemäht wurden.

SÄGT BIS ZU 85 M
Sperrholz, das mit der ONE+ Akku-Handkreissäge R18CS gesägt wurden.



9.0 Ah

BOHRT BIS ZU 1080 Bohrlöcher
Anzahl an 16 x 50 mm Bohrlochern, die mit dem ONE+ Akku-Bohrschrauber R16DD5 in Kiefer gebohrt wurden.

MÄHT BIS ZU 600 M²
Rasenfläche, die mit dem ONE+ Akku-Rasenmäher OLM1833B gemäht wurden.

SÄGT BIS ZU 320 M
Sperrholz, das mit der ONE+ Akku-Handkreissäge R18CS gesägt wurden.



„Lithium+18V HIGH ENERGY“ BIS ZU 3X LÄNGERE LAUFZEIT*

*Basierend auf dem Beispiel einer R18CS, mit der 18 mm Sperrholz gesägt und ein 9.0 Ah Akku mit einem 5.0 Ah Akku verglichen wurde.



Akku	„RB18L15“	„RB18L40“	„RB18L50“	„RB18L30“*	„RB18L90“*
Akkuspannung	18V	18V	18V	18V	18V
Akkukapazität	1,5 Ah Lithium+	4,0 Ah Lithium+	5,0 Ah Lithium+	3,0 Ah Lithium+	9,0 Ah Lithium+
Gewicht	0,46 kg	0,7 kg	1,1 kg	0,67 kg	0,79 kg
Art.-Nr.	1500289	1500288	1501079	4150951	4150952
Preis	59.99	79.99	149.99	99.99	199.99



Ladegerät „RC18150“
Ladestrom 5,0 Ah, Ladezeit eines 5,0 Ah „Lithium+“-Akkus 60 min, kompatibel mit allen „ONE+“-Akkus, „Ready to go“-Indikator gibt an, wenn 80 % des Ladezustands erreicht sind, Ladezustand über Kontrollleuchten einsehbar,
Art.-Nr. 1752085

49.99



Autoladegerät „RC18118C“*
für 18 V „ONE+“-Akkus, flexibles Laden über die 12-V-Steckdose im Kfz, integrierte Schutz-elektronik warnt und schaltet das Ladegerät ab, wenn der Batteriestand des Fahrzeuges zu niedrig ist,
Art.-Nr. 1501448

49.99



Ladestation „RC18627“*
bis zu 6 „ONE+“-Akkus geeignet, platzsparend, 2,7-Ah-Ladestrom, Lichtindikator zeigt den Akkustatus an, Monitoring-System, Überwachung von Spannung und Temperatur jeder einzelnen Zelle,
Art.-Nr. 1501447

99.99

Akkuschrauber



Akku-Bohrschrauber	„R18DD3-0 solo“*	„R18PD3-0 solo“*	„R18PD7-0 solo Brushless“**	„R18DD3-215S 2-Gang“, inkl. 2 Akkus
Akkuspannung	18V	18V	18V	18V
max. Drehmoment	50 Nm	55 Nm	85 Nm	50 Nm
Bohrfutter	13 mm	13 mm, Schnellspannbohrfutter	13 mm, Metallbohrfutter	13 mm
Leerlaufdrehzahl	1. Gang 0-500 min ⁻¹ , 2. Gang 0-1.800 min ⁻¹	1. Gang 0-375 min ⁻¹ , 2. Gang 0-1.600 min ⁻¹	1. Gang 410 min ⁻¹ , 2. Gang 1.800 min ⁻¹	1. Gang 0-500 min ⁻¹ , 2. Gang 0-1.800 min ⁻¹
Schlagzahl	-	23.400 min ⁻¹	5.330/23.400 min ⁻¹	-
max. Bohrleistung	in Holz 38 mm, in Stahl 13 mm	in Holz 38 mm, in Stahl 13 mm	in Holz 54 mm, in Stahl 13 mm	in Holz 38 mm, in Stahl 13 mm
Drehmomentstufen	24	24	24	24
Gewicht	1,2 kg (o. Akku)	1,6 kg (o. Akku)	1,4 kg (o. Akku)	2,8 kg (inkl. Akku)
Art.-Nr.	1501076	1501078	1490345	1501329
Preis	69,99	99,99	129,99	159,99

Passend

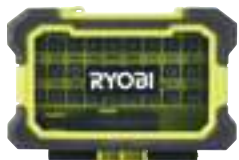

Bit-Set „RAK31MSDI“*
31-tlg., mit schlagfesten Bits,
Art.-Nr. 1751842 **19,99**



Akku-Schlagschrauber	„R18ID3-0 solo“*	„R18IW3-0 solo“*
Akkuspannung	18V	18V
max. Drehmoment	1. Stufe 40 Nm 2. Stufe 120 Nm 3. Stufe 220 Nm	1. Stufe 0-180 Nm 2. Stufe 0-240 Nm 3. Stufe 0-400 Nm
Leerlaufdrehzahl	1. Stufe 0-1.800 min ⁻¹ 2. Stufe 0-2.500 min ⁻¹ 3. Stufe 0-3.200 min ⁻¹	1. Stufe 0-2.100 min ⁻¹ 2. Stufe 0-2.500 min ⁻¹ 3. Stufe 0-2.900 min ⁻¹
Schlagzahl	0-3.400 min ⁻¹	0-3.200 min ⁻¹
Gewicht	1,2 kg (o. Akku)	1,5 kg (o. Akku)
Art.-Nr.	1490260	1500652
Preis	99,99	99,99

Akku-Korbihammer	„R18SDS-0 solo“*
Akkuspannung	18V
Leerlaufdrehzahl	0-1.300 min ⁻¹
Schlagzahl	0-5.000 min ⁻¹
Schlagenergie	1,3 Joule
max. Bohrleistung	Holz/Stahl/Beton 16/13/16 mm
Gewicht	1,65 kg (o. Akku)
Art.-Nr.	1500548
Preis	113,99

* Lieferzeit ca. 1-2 Wochen ** Mehr Infos zu Brushless findest du auf S. 29.

KOMPAKTES DESIGN

MEHR LAUFZEIT

MEHR LEISTUNG



Mehr Leistung

Die BRUSHLESS-Technologie von Ryobi verwendet patentierte Elektronik, um einen kompakten und leistungsstarken Motor zu steuern.

Intelligente Leistungssteuerung

Die fortschrittliche Elektronik überwacht die Leistung des Motors und passt sie je nach Anwendungsart an. Die präzise Steuerung des Motors liefert immense Laufzeit- und Leistungsvorteile.

Der Akku, der mitdenkt

Das einzigartige Leistungsmanagement liefert optimale Leistung und Laufzeit für alle „ONE+“-Geräte und -Anwendungen.

werkzeugloser Sägeblattwechsel



Akku-Säbelsäge „R18RS7-0 Brushless“*

Leerlaufdrehzahl bis zu 3.200 min⁻¹, Hublänge 30 mm, max. Schnittleistung in Holz 210 mm, Gewicht 2,6 kg (o. Akku), Art.-Nr. 1501444

149.99



Akku-Stichsäge „R18JS7-0 Brushless“*

Akkuspannung 18V, Hublänge 26 mm, Leerlaufdrehzahl 3.500 min⁻¹, Gehrungsschnitte bis 45°, Gewicht 2,3 kg (o. Akku), Art.-Nr. 1501452

159.99



Akku-Winkelschleifer „R18AG7-0 Brushless“*

Akkuspannung 18V, Leerlaufdrehzahl 11.000 min⁻¹, Scheiben-Ø 125 mm, Bohrung 22 mm, Spindelgewinde M14, Gewicht 2,2 kg (o. Akku), Art.-Nr. 1501443

149.99



drehbare Staubabsaugvorrichtung

Akku-Handkreissäge	1. „R18CS7-0“	2. „R18CS7-0 Brushless“
Laufzeit bei Schnitt von 13-mm-Sperrholz**	80 min	94 min
max. Schnitttiefe 90°	52 mm	60 mm
max. Schnitttiefe 45°	36 mm	42 mm
Sägeblatt	165 mm	185 mm
Leerlaufdrehzahl	0 - 4.700 min ⁻¹	3.700 min ⁻¹
LED-Licht	nein	ja
Gewicht (ohne Akku)	2,4 kg	2,94 kg
Führungsschiene (RAK03SR)	nein	ja
Art.-Nr.	1500596	1501446
Preis	99.99	149.99

Wenn mal die Luft raus ist.

RYOBI

18V ONE+



Handgeführte Elektrowerkzeuge



Akku-Halogenleuchte „R18T-0 140 Lumen“*
 schwenkbarer Reflektor für optimale Ausleuchtung, Akkuspannung 18V, Leuchtmittel LED, Lichtstärke 140 Lumen, Gewicht 0,25 kg (o. Akku), Art.-Nr. 1501451 **24.99**



Akku-Handsauger „R18HV-0“
 Akkuspannung 18V, max. Luftmenge 1.300 l/min, Saugbehälterkapazität 5,4 l, Gewicht 1,0 kg (o. Akku), Art.-Nr. 1510188 **39.99**



Akku-Kompressor „R18I-0“*
 ideal zum Aufpumpen von Schlauchbooten, Luftmatratzen mit niedrigem Druck sowie Autoreifen, Bällen mit hohem Druck, Akkuspannung 18V, max. Druck 10,3 bar (150 PSI), Gewicht 1,48 kg (o. Akku), Art.-Nr. 1500302 **58.99**



↖
 nur 3 Minuten Aufwärmzeit

Akku-Heißklebepistole „R18GLU-0“*
 verarbeitet bis zu 60 Heißklebesticks mit einer Akkuladung des 18V/5,0 Ah Li-Ion Akkus „RB18L50“, Akkuspannung 18V, Düsen-Ø 3 mm, Klebestick-Ø 11 mm, Gewicht 0,39 kg (o. Akku), Art.-Nr. 1501450 **29.99**



Smartphone einfach über den USB-Anschluss aufladen

Akku-Bluetooth-Radio „R18R-0“*
 Akkuspannung 18V, Ausgangsleistung 3 W, Lautsprecher-Ø 90 mm, Frequenzbereich FM 87,5-108 MHz, Gewicht 0,64 kg (o. Akku), Art.-Nr. 1500740 **69.99**



Die kostenlose Garantieverlängerung

Auf Artikel der toom Qualitätsmarke sowie alle elektromotor- und kraftstoffbetriebenen Maschinen.

Alles zum Thema Garantien findest du unter

toom.de/garantien



* Lieferzeit ca. 1 - 2 Wochen
 ** Bei Verwendung eines 4,0 Ah Akkus



Akku-Exzentrerschleifer „R18ROS-0“

Akkuspannung 18V, Schwingzahl 20.000 min⁻¹, Leerlaufdrehzahl 10.000 min⁻¹, Schleiffläche 125 mm, Schwingkreis-Ø 2,5 mm, Gewicht 1,3 kg (o. Akku), Art.-Nr. 1500654

69.99



Akku-Delta-Vibrationsschleifer „R18PS-0“

Akkuspannung 18V, Leerlaufdrehzahl 11.000 min⁻¹, Schwingzahl 22.000 min⁻¹, Schwingkreis-Ø 1,8 mm, Gewicht 0,62 kg (o. Akku), Art.-Nr. 1500655

47.99



Akku-Bandschleifer „R18BS-0“*

Akkuspannung 18V, Leerlaufdrehzahl 12.000 min⁻¹, Bandgeschwindigkeit 250 m/min, Bandgröße 76x533 mm, Bandlänge 457 mm, Schleifbreite 76 mm, Gewicht 2,75 kg (o. Akku), Art.-Nr. 1501453

119.99



Akku-Säbelsäge „RRS1801M“

Akkuspannung 18V, Leerlaufhubzahl 0-3.100 min⁻¹, max. Schnittleistung in Holz 180 mm, in Metall 18 mm, Hublänge 22 mm, Gewicht 1,9 kg (o. Akku), Art.-Nr. 1500206

82.99

Akku-Kapp- / Gehrungssäge	„R18MS216-0“*	„EMS190DCL“
Akkuspannung	18 V	18 V
Sägeblatt-Ø	216 mm	190 mm
Bohrung	30 mm	30 mm
Leerlaufdrehzahl	3.200 min ⁻¹	4.500 min ⁻¹
max. Gehrungswinkel	50° L und 50° R	Tisch 45° L und 45° R
Neigungseinstellung	45° R	Kopf 45° L
max. Schnittleistung	bei 45°/90° 70x185/70x270 mm 0° Gehrung/45° Neigung 48x270 mm 45° Gehrung/0° Neigung 70x185 mm 45° Gehrung/45° Neigung 185x48 mm	90° Tisch/90° Kopf 108x38 mm 90° Tisch/45° Kopf 95x38 mm 45° Tisch/90° Kopf 76x38 mm 45° Tisch/45° Kopf 76x30 mm
Gewicht	14,4 kg	6,8 kg
Art.-Nr.	1501449	1500743
Preis	349.99	171.99



Akku-Stichsäge „R18JS-0“

Akkuspannung 18V, Hublänge 25 mm, Leerlaufdrehzahl 1.100-3.000 min⁻¹, Gehrungsschnitte bis max. 45°, Schnittleistung in Holz 101 mm, Gewicht 2,1 kg (o. Akku), Art.-Nr. 1500478

79.99



Wusstest du, dass ein Großteil der Unfälle, bei denen körperliche Arbeit involviert ist, zu Hause passiert? Oft, weil die Gefahren unterschätzt und die richtigen Arbeitsschutzmaßnahmen vernachlässigt wurden. Dabei gibt es mittlerweile umfangreiche Ausrüstung in diesem Bereich, die dir das Leben leichter und vor allem sicherer macht. Also: Überlass deine Gesundheit nicht dem Zufall.

Sicherheit von Kopf bis Fuß

Schutzhelme

Ein Helm ist bei Arbeiten am Haus unabdingbar, um dich vor herabfallenden Teilen zu schützen.

Wichtig: Helme aus Thermoplast sollten nach maximal vier, Modelle aus Duroplast nach acht Jahren ausgewechselt werden.

Arbeitsschutzbrillen (S. 61)

Schweiß- und Schleif-, Fräse- und Hobelarbeiten: Je nach Tätigkeit muss eine Schutzbrille verschiedenen Belastungen standhalten. Daher bei der Auswahl darauf achten, für welche Einsatzgebiete die Brille geeignet ist.

Arbeitsschutzkleidung und Arbeitskleidung (S. 59)

Wer im Garten mit Kettensäge oder Heckenschere arbeitet, sollte dabei unbedingt eine Schnitthose tragen. Und bei Malerarbeiten in oder am Haus empfiehlt sich ein Maleroverall, der Kleidung und Haut schützt.

Schutzhandschuhe (S. 60)

Trockenbau, Montage, Hitzeschutz, Schnittschutz, Farben und Lacke, Reinigungsmittel – es gibt so viele Arbeitsbereiche, bei denen du deine Hände schützen solltest. Und für jeden davon gibt's den richtigen Handschuh.

Gehörschutz (S. 61)

Gehörschutz nicht vergessen! Denn während der am Arbeitsplatz schon ab 85 dB Vorschrift ist, wird er im privaten Bereich oft vernachlässigt – obwohl schon ein Handschleifgerät diesen Schalldruck-Wert überschreitet.

Atemschutz (S. 61)

Wenn Staub, Rauch oder Flüssigkeitsnebel auftreten, solltest du eine Atemschutzmaske tragen. Sie hält die Schadstoffe von Nase und Mund fern. Für den Hausgebrauch reicht meist eine Maske der Schutzklasse FFP 1.

Arbeitsschutzschuhe (S. 58)

Diese Schuhe verfügen über eine Schutzkappe, um die Zehen zu schützen, und – je nach Modell – weitere Merkmale wie wasserabweisende Eigenschaften, Antistatik sowie kraftstoffresistente oder durchtrittsichere Sohlen.

Weitere Artikel zum Thema Arbeitsschutz findest du unter

toom.de/arbeitsschutz





Akku-Kombihammer „KHA 18 LTX“ *

Akkuspannung 18V, max. Einschlagenergie 2,2 J, max. Schlagzahl 4.000 min⁻¹, Bohr-Ø in Beton 24 mm, in Mauerwerk 68 mm, in Stahl 13 mm, in Weichholz 25 mm, Leerlaufdrehzahl 0 - 1.100 min⁻¹, Art.-Nr. 1501377 **199.99**

**KOMPAKT
KLASSE**



Akku-Bohrschrauber	„BS 18“*	„BS 18 L“*	„BS 18 LT BL“*
Akkuspannung	18V	18V	18V
max. Drehmoment weich	24 Nm	25 Nm	34 Nm
max. Drehmoment hart	48 Nm	50 Nm	60 Nm
Leerlaufdrehzahl	0 - 450/0 - 1.600 min ⁻¹	0 - 450/0 - 1.800 min ⁻¹	0 - 600/0 - 2.100 min ⁻¹
max. Bohrleistung	in Weichholz 20 mm, in Stahl 10 mm	in Weichholz 20 mm, in Stahl 10 mm	in Weichholz 38 mm, in Stahl 13 mm
Art.-Nr.	1501375	1501419	1501378
Preis	79.99	119.99	199.99



1. Akku-Bohrschrauber „PowerMaxx BS Basic Set“
Akkuspannung 10,8V, max. Drehmoment weich 17 Nm, max. Drehmoment hart 34 Nm, Leerlaufdrehzahl 0 - 360 / 0 - 1.400 min⁻¹, max. Bohrleistung in Weichholz 18 mm, in Stahl 10 mm, Art.-Nr. 1501514 **109.99**

2. Akku-Bohrschrauber „BS 18 Li Set“
Akkuspannung 18V, max. Drehmoment weich 24 Nm, max. Drehmoment hart 48 Nm, Leerlaufdrehzahl 0 - 450 / 0 - 1.650 min⁻¹, max. Bohrleistung in Weichholz 20 mm, in Stahl 10 mm, Art.-Nr. 1501121 **139.99**



LiHD-Technologie

Dank der neuen LiHD-Technologie deckt Metabo als einziger Hersteller weltweit die gesamte Leistungsbandbreite ab – von 400 bis 3.200 Watt, von Standardmaschinen bis hin zu einzigartigen Systemlösungen. Anwendungen, die bisher nur stärksten Netzmaschinen vorbehalten waren, sind nun kabellos möglich.



Akku-Winkelschleifer „W 18 LTX 125 Quick“*
 Akkuspannung 18V, Leerlaufdrehzahl 8.000 min⁻¹, Scheiben-Ø 125 mm, Spindelgewinde M 14,
 Art.-Nr. 1490278

159.99



Akku-Multitool „MT 18 LTX“*
 Akkuspannung 18V, Leerlaufdrehzahl 7.000 - 18.000 min⁻¹, Oszillationswinkel links/rechts 1,6°, Werkzeugaufnahme OIS-/Starlock-kompatibel, Schleifplatte, Maß von Eck zu Eck 93 mm,
 Art.-Nr. 1490276

159.99



Akku-Stichsäge „STA 18 LTX 100“*
 Akkuspannung 18V, Pendelhubstufen 4, Leerlaufdrehzahl 550 - 2.800 min⁻¹, Schnitttiefe in Holz in 100 mm, in Metall 25 mm, in Stahl 10 mm, Schwenkbereich -45° bis +45°,
 Art.-Nr. 1490275

159.99



Akku-Säbelsäge „SSE 18 LTX“*
 Akkuspannung 18V, Leerlaufdrehzahl 0 - 3.100 min⁻¹, Sägeblatthub 13 mm,
 Art.-Nr. 1490274

149.99



„2x 18V/4,0 Ah LiHD Akkus“*
 Art.-Nr. 1501382
„2x 18V/2,0 Ah Li-Ion Akkus“*
 Art.-Nr. 1501381

179.99

99.99



Radio „R 12-18 BT“*
 robustes und kompaktes AM/FM-Baustellenradio, mit Bluetooth zum drahtlosen Musikhören von Smartphone oder Tablet, Akkuspannung 12 - 18V, Radiofrequenz AM 522 - 1.620 kHz, Radiofrequenz FM 87,5 - 108 MHz, Gewicht (ohne Akkupack) 1,85 kg, Art.-Nr. 1501369

79.99



Akku-Handkreissäge „KS 18 LTX 57“*
 Akkuspannung 18V, Schwenkbereich 0° / +50°, Schnitttiefe 0 - 57 mm, Sägeblatt-Ø x Bohrung 165 x 20 mm, Leerlaufdrehzahl 4.600 min⁻¹, max. Schnittgeschwindigkeit 40 m/s,
 Art.-Nr. 1490277

189.99

*alle Akkus mit
Ladestandanzeige*
Einer für alle

Ein Akku für alle Geräte in Werkstatt und Garten. Mit dem Akkusystem Power X-Change von Einhell betreibst du jedes Gerät mit ein und demselben Akku. Ob Werkzeug oder Gartengerät – ein Akku *** reicht. Fertig mit der Gartenarbeit? Akku raus aus dem Rasenmäher und rein in den Exzentrerschleifer. Jetzt werden die Werkstatt-Projekte erledigt.

„Power X-Change Plus“

Die neueste Lithium-Ionen-Generation. Die System-Akku-Generation „Power X-Change Plus“ bietet noch mehr Vorteile als die bewährten „Power X-Change“-Akkus.

- Noch längere Laufzeiten
- Noch längere Lebensdauer
- Noch mehr Power
- Verbesserte Materialien
- Passend zu bis zu 200 Solo-Geräten



**18V/2,0 Ah Li-Ion Akku
„Power X-Change“**
Art.-Nr. 1500760 **29.99**



**18V/3,0 Ah Li-Ion Akku
„Power X-Change Plus“**
Art.-Nr. 1501670 **59.99**



**18V 4-6 Multi-Ah Li-Ion Akku
„Power X-Change Plus“**
Art.-Nr. 1501671 **109.99**



**18V/5,2 Ah Li-Ion Akku
„Power X-Change Plus“**
Art.-Nr. 1490266 **72.99**



**18V 30-min-Akku
„Power X-Change“-Ladegerät**
aktuellste Information über Akku-
zustand dank 6-Stufen-Ladesystem,
höchste Sicherheit angesichts
intelligenten Lademanagements,
Ausgangsspannung 21V,
Art.-Nr. 1490255 **24.99**



**18V/2,5 Ah Akku Starter-Kit
„Power X-Change“**
verwendbar für alle „Power X-Change“
-Geräte, ABS steht für max. Sicherheit,
optimale Geräteperformance, Laufzeit
+ Lebensdauer, aktueller Ladezustand
durch 3-stufige LED-Anzeige, kurze
Ladezeiten mittels Schnellladetechno-
logie, Art.-Nr. 1501669 **79.99**



**Akku „Power-
X-Boostcharger“ 6A
Ladegerät**
signifikant verkürzte Ladezeit
durch zuschaltbaren Boostmode,
Ausgangsspannung 18V,
Art.-Nr. 1501294 **43.99**



**Akku „Power
X-Twincharger“ Ladegerät****
schnellere Einsatzbereitschaft dank
Parallelladung von 2 x 18V, perma-
nente Akkuüberwachung für
optimalen Ladevorgang,
Art.-Nr. 1501486 **52.99**



HEROCCO

Akku-Bohrhammer „Herocco“ – Solo*/**

Bohren, Hammerbohren, Meißeln mit/ohne Fixierung, Vibrationsdämpfung, bürstenloser Motor, SDS-plus-Aufnahme, Leerlaufdrehzahl 0 - 1.200 min⁻¹, Schlagzahl 0 - 5.500 min⁻¹, 2,2 J, Lieferung im Koffer, pneumatisches Schlagwerk, stufenlos einstellbarer Bohrtiefenanschlag aus massivem Metall, ohne Akku/Ladegerät, inkl. praktischer E-Box, Art.-Nr. 1501342



Akku-Schlagbohrschrauber „TE-CD 18/48 Li-i“ – Solo */**

2-Gang-Getriebe, max. Drehmoment 48 Nm, Leerlaufdrehzahl 0 - 1.500 min⁻¹, 23 Drehmomentstufen, Bohrleistung Beton 10 mm, Schlagzahl 0 - 24.000 min⁻¹, Art.-Nr. 1501361



Akku-Schlagbohrschrauber „TE-CD 18 Li-i BL“ – Solo *

bürstenloser Motor, 2-Gang-Getriebe, max. Drehmoment hart 60 Nm, Bohrleistung in Beton 10 mm, Schlagzahl max. 0 - 28.800 min⁻¹, ohne Akku/Ladegerät, 22 Drehmomentstufen, max. Leerlaufdrehzahl 0 - 1.800 min⁻¹, Art.-Nr. 1501359



Akku-Bohrhammer „TE-HD 18 Li“ – Solo *

Metallgetriebe, Universal-SDS-plus-Aufnahme, Schlagzahl 0 - 5.700 min⁻¹, Leerlaufdrehzahl 0 - 1.100 min⁻¹, max. Drehmoment hart 14 Nm, Schlagstärke 1,2 J, ohne Akku/Ladegerät, Art.-Nr. 1500702



Akku-Bohrschrauber „TE-CD 18 Li Brushless“ – Solo *

bürstenloser Motor, 2-Gang-Getriebe, LED-Licht, max. Drehmoment hart 60 Nm, 20 Drehmomentstufen, ohne Akku/Ladegerät, max. Leerlaufdrehzahl 0 - 1.800 min⁻¹, Art.-Nr. 1500756



Akku-Schlagschrauber „TE-CW 18 Li BL, Brushless“ – Solo *

18V, Leerlaufdrehzahl 0 - 2.900 min⁻¹, max. Drehmoment hart 215 Nm, Werkzeug-Aufnahme (4-Kant) ½", Art.-Nr. 1500757



mit praktischem Gürtelhalter



Akku-Bohrschrauber „TE-CD 18/40 Li“ – Solo *

18V, Leerlaufdrehzahl 0 - 1.500 min⁻¹, max. Drehmoment hart 40 Nm, 21 Drehmomentstufen, Art.-Nr. 1501360

Akku-Winkelschleifer „TE-AG 18/115 Li“ – Solo

Zusatzhandgriff in 3 Positionen montierbar, Scheiben-Ø 115 mm, Leerlaufdrehzahl max. 8.500 min⁻¹, max. Schnitttiefe 28 mm, ohne Trennscheibe/Akku/Ladegerät, Art.-Nr. 1490241

Akku-Winkelschleifer „Axxio“ – Solo*

bürstenloser Motor, Zusatzhandgriff in 2 Positionen montierbar, Scheiben-Ø 125 mm, Leerlaufdrehzahl max. 8.500 min⁻¹, max. Schnitttiefe 33 mm, ohne Trennscheibe/Akku/Ladegerät, Art.-Nr. 1501341

Akku-Multischleifer „TE-OS 18/1 Li“ – Solo

Schleifpapierbefestigung mittels Klett, Filterbox für Schleifstaub (nur mit 1,5/2,0/2,6 Ah Akku passend), inkl. Staubabsaugadapter, inkl. 6 Schleifpapieren (3 x P120/3 x P240), Schwingzahl 24.000 min⁻¹, Schleifpapiergröße 93 x 60 x 105 mm, Schwingkreis 1,6 mm, ohne Akku/Ladegerät, Art.-Nr. 1501072

Akku-Exzentrerschleifer „TE-RS 18 Li“ – Solo

Kletthaftung, Staubabsaugung, inkl. 1 x Schleifpapier, Schwingzahl 14.000 - 22.000 min⁻¹, Schwingkreis 2 mm, Schleifteller-Ø 125 mm, Leerlaufdrehzahl 7.000 - 11.000 min⁻¹, ohne Akku/Ladegerät, Art.-Nr. 1500770

Akku-Hybrid-Kompressor „Pressito“ – Solo*

Hybridfunktion Akku- und Netzbetrieb, Druck bei Hochdruckpumpe bis 11 bar einstellbar, inkl. 3-tlg. Aufblasadapter-Sets, Betriebsdruck Hochdruckpumpe 11 bar, Art.-Nr. 1501366

Umtausch ohne Wenn und Aber

Innerhalb von 3 Monaten bei Vorlage des Kassenbons.

Alles zum Thema Garantien findest du unter

toom.de/garantien





Akku-Stichsäge
„TE-JS 18 Li“ – Solo
 Staubabblasfunktion, Hubzahl 2.400 min⁻¹,
 Hubhöhe 25,4 mm, Schnitttiefe in Holz/
 Kunststoff/Stahl 80/12/10 mm, max.
 Schrägschnitte 47°,
 Art.-Nr. 1490242



Akku-Radio
„TE-CR 18 Li“ – Solo
 10 Sender-Speicherplätze, integrierte
 Antenne und AUX-in-Anschluss, inkl.
 Anschlusskabel für Handy, MP3-Player
 etc., LCD-Display mit Anzeige der
 Uhrzeit, Möglichkeit zur Wand-
 befestigung,
 Art.-Nr. 1500759



Akku-Handkreissäge
„TE-CS 18 Li“ – Solo
 werkzeuglose Einstellung von Schnitttiefe und
 Neigungswinkel, Staubsaugadapter, LED-Licht,
 Drehzahl 4.200 min⁻¹, Sägeblatt-Ø 150 x 10 mm,
 Schnitttiefe bei 90°/45° 48/32 mm,
 Art.-Nr. 1500736



Akku-Multifunktionswerkzeug
„Varrito“ – Solo*
 Drehzahl elektronik, 12-Pin-Werkzeugaufnahme,
 Schwingzahl 22.000 - 40.000 min⁻¹, magnetische
 Werkzeugaufnahme, Oszillationswinkel 3,2°, inkl.
 umfangreichen Zubehörs,
 Art.-Nr. 1500769

Akku-Universalsäge
„TE-AP 18 Li“ – Solo
 verstellbarer Sägeschuh, Hubzahl 0 - 2.600 min⁻¹,
 Hubhöhe 22 mm, werkzeugloser Sägeblattwech-
 sel, Schnitttiefe in Holz/Stahl 100/6 mm, inkl.
 Sägeblatt (Holz),
 Art.-Nr. 1490243

Kabelgeführte Maschinen



Schlagbohrmaschine „TC-ID 550 E“
Leistung 550 W, Leerlaufdrehzahl 0-2.800 min⁻¹, Schlagzahl 0-44.800 min⁻¹, Bohrleistung in Holz/Metall/Beton 25/10/13 mm, Bohrfutter 1,5-13 mm, Drehzahlelektronik mit Drehzahlvorwahl, inkl. Tiefenanschlag, Art.-Nr. 1500771 **34.99**



Bohrhammer „TC-RH 900“
220-240 V, 900 W, Leerlaufdrehzahl 850 min⁻¹, Schlagzahl 4.100 min⁻¹, Schlagstärke 3 J, Bohrleistung in Beton 26 mm, SDS-plus-Werkzeugaufnahme, inkl. Koffer, Art.-Nr. 1501351 **62.99**



Winkelschleifer „TE-AG 125/750“
Leerlaufdrehzahl, 12.000 min⁻¹, Schleifscheiben-Ø 125 mm, Scheibenschutz mit Schnellverstellung, Spindelarretierung für einfachen Scheibenwechsel, vibrationsarmer Lauf, robuster und flacher Metalltriebekopf, Zusatzhandgriff und Hauptgriff, mit Softgriff, Gewicht 2,2 kg, Art.-Nr. 1501362 **39.99**



Stichsäge „TC-JS 80/1“
Leistung 550 W, Hubhöhe 20 mm, Hubzahl 1.000-3.000 min⁻¹, Schnitttiefe in Holz/Kunststoff/Stahl 80/20/10 mm, Gehrungsschnitte bis 45°, Drehzahlelektronik, Staubabsaugung, Art.-Nr. 1500772 **39.99**



Multifunktionswerkzeug „TE-MG 200 CE“
230 V, 200 W, Schwingzahl 30.000-42.000 min⁻¹, Schleifpapiergröße 93x93x93 mm, Sägen, Schleifen, Schaben, ultraschlanke Bauform, inkl. Koffer, Schaber, Tauchsägeblatt für Holz, Staubabsaugadapter und Innensechskantschlüssel, Dreiecksschleifplatte, 6x Schleifpapier (3xP60/3xP120), Art.-Nr. 1490132 **48.99**



Universalsäge „TE-AP 750 E“ *
750 W, Schnitttiefe in Holz/Stahl 150/10 mm, Hubzahl 0-2.800 min⁻¹, Hubhöhe 20 mm, Hubzahl-Elektronik, inkl. Sägeblatt (Holz), werkzeugloser Wechsel des Sägeblatts, Art.-Nr. 1501364 **69.99**



Multischleifer „TE-OS 1320“
230 V, 130 W, Schwingzahl 24.000 min⁻¹, Schwingkreis 2 mm, Deltaschleiffläche 150x150x100 mm, inkl. 3x Schleifpapier (P120), Art.-Nr. 1500152 **29.99**



Exzentrerschleifer „TC-RS 38 E“
Leistung 380 W, Schwingzahl 12.000-26.000 min⁻¹, Schwingkreis 2 mm, Schleifscheiben-Ø 125 mm, Drehzahl-Regelelektronik, Staubabsaugung über Staubfangsack, inkl. 1 Schleifpapier, Art.-Nr. 1500779 **32.99**



Tauchsäge „TE-PS 165“
Leerlaufdrehzahl 5.200 min⁻¹, Sägeblatt-Ø 165 mm, Schnitttiefe 56 mm, Gewicht 4,75 kg, Staubsaugadapter, werkzeuglose Einstellung (Schnitttiefe/Neigungswinkel), hochwertiges Hartmetall-Sägeblatt für saubere Schnitte, Sägeblatтарыretierung für leichten Sägeblattwechsel, Parallelanschlag für geradlinige Arbeitsergebnisse, Art.-Nr. 1501343 **99.99**



Handkreissäge „TE-CS 190/1“
220-240 V, 1.500 W, Leerlaufdrehzahl 6.000 min⁻¹, Schnitttiefe 90°/45° 66/48 mm, Sägeblatt-Ø 190x30x2,5 mm/24 Z, Art.-Nr. 1501666 **94.99**

Multifunktionswerkzeuge

DREMEL
DIE STÄRKE IM DETAIL

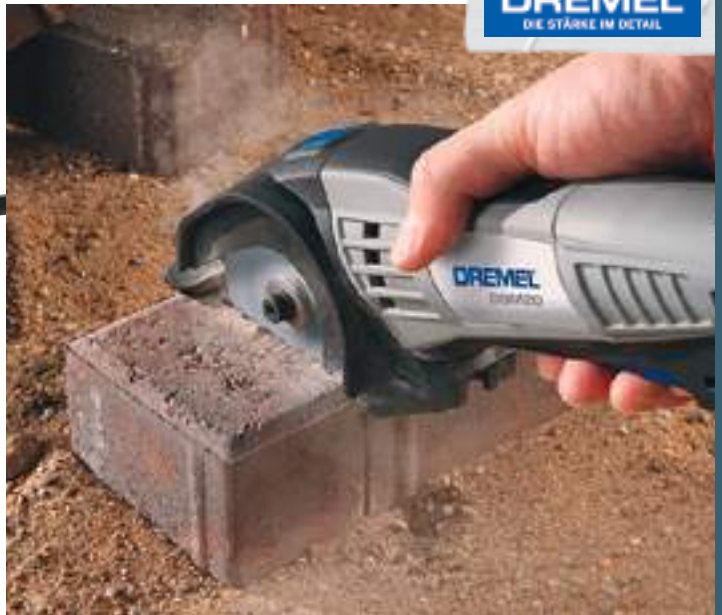

Kompaktkreissäge Dremel „DSM20“

leistungsstarke Kompaktkreissäge, die mit Trennscheiben unterschiedlichste Materialien bis zu einer Schnitttiefe von 20 mm schneidet, kraftvoller Sägestart und exzellenter Sägefortschritt dank 710-W-Motor, einfacher und schneller Trennscheibenwechsel mit Arretierknopf und Inbusschlüssel, inkl. Balkenführung, Parallelanschlag, Staubsaugeradapter, DSM500-Multifunktions-trennscheibe, 3 DSM510-Metalltrennscheiben, Tragekoffer, Art.-Nr. 1510069

119.99



45-teiliges
Zubehör



15-teiliges
Zubehör



25-teiliges
Zubehör



Dremel „4000-1/45“

175-W-Hochleistungsmotor, konstante Elektronik für automatischen Leistungsnachschub unter härtester Belastung, stufenlose Drehzahlregelung von 5.000 bis 35.000 U/min, innovativer EZ-Twist-Haltesteg mit integriertem Spannzangenschlüssel, 360°-Softgrip für optimale Handhabung in allen Positionen, biegsame Welle, inkl. Dremel „4000“, 45 Zubehörteile und Softbag, Art.-Nr. 1513853

89.99

Dremel „3000-15“

130 W, optimale Leistung, hohe Präzision dank variabler Drehzahleinstellung, EZ-Twist-Haltesteg für werkzeuglosen Zubehörwechsel, ergonomischer Softgrip für hohen Komfort, inkl. Zubehör Dremel „3000“, 15 Zubehörteile, Softbag mit Reißverschluss, Art.-Nr. 1490089

49.99

Dremel „3000-1/25 EZ“

130 W, optimale Leistung, hohe Präzision dank variabler Drehzahleinstellung, EZ-Twist-Haltesteg für werkzeuglosen Zubehörwechsel, ergonomischer Softgrip für hohen Komfort, inkl. Zubehör Dremel „3000“, biegsame Welle, 25 Zubehörteile, SpeedClic, Tragekoffer, Art.-Nr. 1490238

62.99



5-teiliges
Zubehör



Dremel „8220-1/5“

12V/2,0 Ah Li-Ion Akku, mit Electronic Cell Protection, perfekte Sicht auf das Werkstück dank 360°-beweglicher LED-Leuchte, optimale Ergebnisse auch unter Last durch Hochleistungsmotor mit Motorbremse, Leerlaufdrehzahl 5.000 - 35.000 min⁻¹, Spannungsbereich 0,8 - 3,2 mm, inkl. Zubehör Dremel „8220“, 5 Originalzubehörteile, Schutzhauben-Vorsatz, Ladegerät, Art.-Nr. 1501110

89.99

Nagel 15 mm (8),
Klammern
6 - 14 mm (53)



Akkutacker „BTX530“
kabelloses Arbeiten für mehr Bewegungsfreiheit, perfekt für regelmäßige Nutzung und für Arbeiten wie das Beziehen von Stühlen, Textilarbeiten oder das Befestigen von Teppich, Leder und dünneren Teilen aus Holz, hohe Leistung durch 7,2 V Li-Ion Akku,
Art.-Nr. 1800065 **96.99**



Mach es
niet- & nagelfest.

Nagel 15 mm (8),
Klammern
6 - 14 mm (53)



Handtacker „ALU953“
neu entwickelter, revolutionärer Tacker, der im Vergleich zu herkömmlichen Tackern bis zu 65 % leichter auszulösen ist, patentierte Powercurve®-Technologie, exakt an die Leistungskurve der Hand angepasst,
Art.-Nr. 1510111 **47.99**

Klammern
4 - 10 mm (53)



Handtacker „R53“
ideal für das Polstern von Möbeln, dekoratives Gestalten mit unterschiedlichen Arten von Textilien sowie für die Befestigung von Plakaten und Leder,
Art.-Nr. 1800073 **17.49**



Klammern
4 - 6 mm (13)

Hammertacker „R19“
leichter, einfach handzuhabender Hammertacker, der perfekt für regelmäßige, anspruchsvolle Anwendungen geeignet ist, ideal für die Befestigung von Etiketten, Plakaten, Stoffen, Kunststofffolien oder Isoliermaterialien,
Art.-Nr. 1800161 **34.99**

Gut geklammert

1. Wähle die richtigen Klammern aus

Das Sortiment an Klammern ist nach Art der Anwendung und Beanspruchung sortiert: von den fast unsichtbaren Feindraht- über die breiteren Flachdraht- bis hin zu robusten Schmalrückenklammern und Nägeln.

einfache Arbeiten	schwerere Arbeiten	Bau- und Ausbauarbeiten
Klammern 4 - 6 mm (13) Klammern 4 - 10 mm (53) Klammern 6 - 14 mm (53)	Klammern 6 - 8 mm (140) Klammern 6 - 10 mm (140) Klammern 6 - 12 mm (140) Klammern 6 - 14 mm (140) Klammern 6 - 16 mm (140)	Nagel 15 mm (8) Klammern 12 - 30 mm (606) Klammern 12 - 25 mm (606)
Textilien Stoffe Netze Leder Poster Dekoration Leinwand	Gipskartonplatten Spannteppiche Pappe Planen Kunststofffolien Dachpappe schwere Textilien	Gipskartonplatten Sockelleisten Zierleisten schwere Textilien Hartholz Bleche

2. Wähle die richtige Länge

Die Dicke und die Art des Materials bestimmen die Länge der zu nutzenden Klammer:



Standard
Die Klammer bzw. der Nagel sollte dreimal so lang sein wie das zu befestigende Material. Addiere weitere 5 mm bei der Länge des Nagels.



Hartholz
Bei Unterkonstruktionen aus Hartholz genügt eine Klammerlänge der doppelten Stärke des Montageteils. Ein Nagel sollte dreimal so lang wie das zu befestigende Material sein.



Feine/dünne Materialien, Folien oder Stoff
Bei Arbeiten mit feinen oder dünnen Materialien sollte die Klammer 4 mm länger sein als die Materialstärke. Ein Nagel sollte 6 mm länger als die Materialstärke sein.

Heißluftgebläse



Heißluftgebläse „ACCELERATOR 2000“
 anwenderfreundliches, vielseitiges Heißluftgebläse, ideal bei Renovierungsarbeiten oder Farbentfernung, 2-Stufen-Temperatur- und Gebläse-einstellung, Luftmenge 500 l/min, Temperaturbereich 45 - 550 °C, Art.-Nr. 1500620

36.99

Heißluftgebläse „REGULATOR 2000“
 für anspruchsvolle Anwender, die Leistung auf Profiniveau suchen, stufenlose Temperatureinstellung ermöglicht präzisen Hitzeinsatz, Luftmenge 500 l/min, Temperaturbereich 60 - 600 °C, Art.-Nr. 1491358

66.99



Rapid

Tacker / Heißluftgebläse & Klebepistolen / Blindnietzange

Gut geklebt

1. Wähle den richtigen Kleber aus

Fixieren und Reparieren

(Klebesticks mit Ø 12 mm passen in alle handelsüblichen Klebepistolen mit Ø 11 mm)

Kleber-Ø 12 mm

Klebertyp:
 transparent
 weiß
 schwarz
 Holz
 PVC / Kabel
 Textil / Leder
 Keramik

Basteln und Dekorieren

Kleber-Ø 7 mm

Klebertyp:
 transparent
 farbig
 Glitzer farbig



Klebepistole „EG Point“
 zuverlässige und vielseitige Klebepistole mit abnehmbarem Kabel, besonders klein und handlich, ideal für Basteln und Dekorieren, Art.-Nr. 1350932

11.49



Klebepistole „CG270“
 für Kleber-Ø 12 mm, ideale Klebepistole für eine Vielzahl von Anwendungen drinnen und draußen, abnehmbares Kabel, 7 Minuten kabellos arbeiten, Griff mit Softgrip und Vorschubhebel für effizientes, komfortables Arbeiten, Art.-Nr. 1350015

29.99



Blindnietzange „RP60 MULTI™“
 für Ø 3,2 mm, 4,0 mm und 4,8 mm, freie dich über die Effizienz eines Komplett-Nietwerkzeugs, einzigartiges Universal-Mundstück, passend für alle Nietdurchmesser, integriertes Messsystem für Nietdurchmesser und Materialstärke, um 360° drehbarer Kopf für größte Vielseitigkeit, Art.-Nr. 1251312

32.99



Profilötgerät „TS 1800“

leistungsstarkes Handlötgerät zum Weich- und Hartlöten, mit 21-mm-Spezialbrenner und zuverlässiger, leicht bedienbarer Piezozündung, ideal für schnelle und gleichmäßige Lötverbindungen, ideal für Cu-Hartlötverbindungen bis Ø 15 mm und Weichlöten bis Ø 28 mm, Löten in allen Positionen möglich, weitere Einsatzmöglichkeiten Anwärmen, Auftauen, Abbrennen und thermische Kunststoffbearbeitung, inkl. 1 Universaldruckgasdose, Art.-Nr. 1350283

29.99



Schweiß-Fix „SF 3100“

tragbares, professionelles Autogen-Schweiß- und Hartlötgerät mit Sauerstoff und Hochleistungsmischgas AT 3000, Hartlötgerät mit hoher Leistung, zum Installieren und Reparieren, Brenner mit scharf gebündelter Flamme, stufenlos regulierbar, Arbeitsbereich 0,1- 2,5 mm Materialstärke, Löten in allen Positionen möglich, Lieferumfang Sauerstoffflasche 105 bar = 105 l, Hochleistungsmischgas AT 3000, Schweißschutzbrille, 3 austauschbare Düsen, Montageschlüssel, bequemes Tragegestell, Flammenrückschlagsicherung, Schlauchpaket mit Sauerstoffrückströmsicherung, Art.-Nr. 1302037

116.99



Lötstation „LD 48“

für Hobby- und Profielektroniker im Bereich Elektronik, Feinstelektronik, Modellbau u. v. m., regelgenaue elektronische Temperaturwahl in 1-Grad-Schritten, Temperaturbereich stufenlos regelbar von 150 °C bis 420 °C, komplett mit Kolbenhalterung und Reinigungsschwamm, Betriebsspannung primär AC 230 V/ 50 Hz, sekundär 24 Volt für LötKolben, große LED-Anzeige mit Soll- und Ist-Wert, kurze Anheizzeit, 48 Watt / 230 Volt, Art.-Nr. 1350008

47.99



ElektrolötKolben „LM 2000“

Kartuschenlötgerät mit ergonomisch geformtem Handgriff für komfortable Einhandbedienung, leistungsstarker Brenner mit Feinreguliertventil zum stufenlosen Einstellen der Flamme, zum Weichlöten und für einfachere Hartlötarbeiten, zum Reparieren, Installieren, Basteln, Abbrennen von Farbe, Unkrautvertilgen, Holzabflammen, Verzinnen und Kunststoffbearbeiten, inkl. 1 Kartusche, Art.-Nr. 1353605

16.99

mit Extra-Kartusche



Lötlampe „PZ 5000“ inkl. Piezozündung

Hochleistungs-brenner, Ø 17 mm, zum Weich- und Hartlöten, leistungsstarker Brenner mit Feinreguliertventil zum stufenlosen Einstellen der Flamme, flammgestützter Windschutzbrenner, schnelles und bequemes Zünden per Knopfdruck mit Piezozündung, stabiler, ergonomisch geformter Handgriff für komfortable Einhandbedienung, inkl. 1 Kartusche, Art.-Nr. 1350239

27.99



Lötlampe „LM 1000“

praktisches Lötgerät – ideal für den Einsteiger, zum Weichlöten und für einfachere Hartlötarbeiten, leistungsstarker Brenner mit Feinreguliertventil zum stufenlosen Einstellen der Flamme, zum Reparieren, Installieren, Basteln, Abbrennen von Farbe, Unkrautvertilgen, Holzabflammen, Verzinnen und zur Kunststoffbearbeitung, inkl. 5 Kartuschen, Art.-Nr. 1350029

21.99

inkl. Ablage



ElektrolötKolben „E 15“

ideal für die Mikroelektronik, mit vernickelter Cu-Lötspitze, Bleistiftform, Anheizzeit ca. 1,5 Minuten, mit Sicherheitsablegeständer, 15 Watt / 230 Volt, Art.-Nr. 1352934

15.99



1. Abflammgerät „ST 1000“

Brenner-Ø 60 mm, mit Sparflamengriff zur Energieeinsparung, Handgriff abschraubbar, inkl. Schlauch 5 m, 3/8" und Ablegeständer, Art.-Nr. 1350327

29.99

2. Druckregler 2,5 bar

für alle Schlauchlötgeräte, Anwärmbrenner und Abflammgeräte, Art.-Nr. 1350481

19.99



Steckschlüsselsatz 1/2" *
aus Chrom-Vanadium-Stahl 31 CrV3 geschmiedet,
Einsätze von 8 bis 34 mm, 29-tlg., geliefert im
robusten und kompakten Stahlkasten,
Art.-Nr. 1900360

69.99

Pflege dein Werkzeug

Gerade beim Schrauben an Motorrädern und Oldtimern kommt es oft vor, dass dein **Steckschlüsselsatz** sehr schmutzig wird. Zumeist ist es eine Mischung aus Straßendreck, Fett und Öl. Damit du lange Freude an deinem Werkzeug hast, lohnt es sich, nach jedem Gebrauch einmal grob mit einem Lappen drüberzuwischen. Und wenn du besonders gut zu deinem Werkzeug sein möchtest, empfehlen wir dir, es ab und an mit etwas **Multiöl** zu behandeln. Das ist nicht nur schmutz- und fettlösend, sondern bildet auch eine schützende Schicht auf der Materialoberfläche.



Ring-Maulschlüssel-Satz *
6 - 19 mm, 12-tlg. Set, komplett mit
Halter, ringseitig 15° abgewinkelt,
Art.-Nr. 1905816

29.99



1. Drehmomentschlüssel „Micro Click 100S“ 3/4" *

für 20 - 100 Nm, hör- und fühlbares Click-Signal beim Erreichen des vorgewählten Drehmomentes, deutlich lesbare Analoganzeige für das vorgewählte Drehmoment, einzeln kalibriert und endgeprüft,
Art.-Nr. 1905740

81.99

2. Standardratsche 1/2" *

aus einem Stück hochwertigstem Chrom-Vanadium-Stahl 31 CrV3 geschmiedet, optimaler Oberflächenschutz, 2x vernickelt und matt verchromt,
Art.-Nr. 1905365

18.89



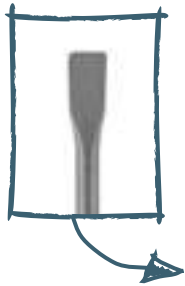

SDS Flachmeißel
Stahl,
20 x 250 mm,
Art.-Nr. 1750594
40 x 250 mm,
Art.-Nr. 1750599

17.99
19.99



SDS Spatmeißel
Stahl, Einsatzbereich Mauerwerk
und Beton,
40 x 250 mm,
Art.-Nr. 1750598

19.99



SDS Spitzmeißel
Stahl,
250 mm, Art.-Nr. 1750593

17.99

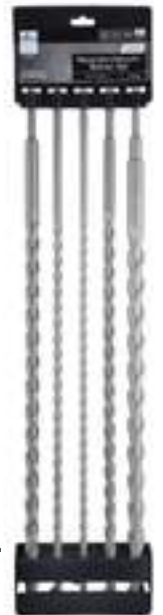
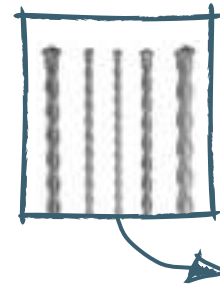

Gesteinsbohrer-Set
5-tlg., 1 x 10/12/16/22/25 mm,
Art.-Nr. 1750597

31.99



Forstnerbohrer-Set
5-tlg. Bohrer mit \varnothing von 15 bis 35 mm,
Art.-Nr. 1750582

21.99



Holzbohrer-Set
5-tlg., Bohrer mit \varnothing von 3 bis 10 mm,
Art.-Nr. 1750567
8-tlg., Bohrer mit \varnothing von 3 bis 10 mm,
Art.-Nr. 1750573

7.99

13.49



Stichsägeblätter-Set
10-tlg., Stichsägeblätter Länge 8 x 75 mm
und Länge 2 x 100 mm,
T-Schaft, Art.-Nr. 1750570
U-Schaft, Art.-Nr. 1750571

11.99
12.99



SDS-Hammerbohr-Set
Metall, geeignet für Beton,
5-tlg., Bohrer mit \varnothing von 5 bis 8 x 110 mm
und 6-8 bis 160 mm,
Art.-Nr. 1750578
10-tlg., Bohrer mit \varnothing von 5-8 x 110 mm
und 6 bis 12 x 160 mm,
Art.-Nr. 1750579

17.49

24.99



Metallbohrer-Set
10-tlg., Bohrer mit \varnothing von 1 bis 10 mm,
Art.-Nr. 1750575
13-tlg., Bohrer mit \varnothing von 1,5 bis 6,5 mm,
Art.-Nr. 1750572
19-tlg., Bohrer mit \varnothing von 1 bis 10 mm,
Art.-Nr. 1750576

16.49

14.99

18.49

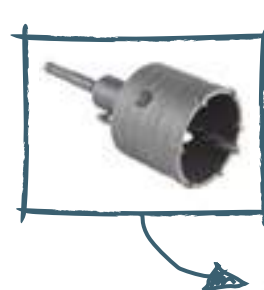

Beton-Bohrkrone
gehärteter Stahl, Länge 160 mm,
 \varnothing mind. 68 mm, Art.-Nr. 1750589
 \varnothing mind. 82 mm, Art.-Nr. 1750590

24.99

24.99



Titan-Bit-Set
32-tlg., für längere Lebensdauer,
Art.-Nr. 1750587 **14,99**

Torsion-Bit-Set
32-tlg., für festsitzende Schrauben,
Art.-Nr. 1750588 (o. Abb.) **15,99**



Multifunktionsbohrer-Set
6-tlg., Ø 4/5/6/6/8/10 mm,
besonders hart für lange Lebensdauer,
Art.-Nr. 1750569 **14,99**



Diamantbohrer-Set
6-tlg., Ø 4/6/8/10/12 mm,
inkl. Bohrhilfe,
Art.-Nr. 1750592 **29,99**



Bimetall-Lochsägen-Set
9-tlg., Ø 22/40/54/60/68/85 mm,
Art.-Nr. 1750585 **34,99**



Steinbohrer-Set
8-tlg., Ø 3/4/5/6/6/8/8/10 mm,
Art.-Nr. 1750574 **13,49**



Stecknuss-Adapter-Set
3-tlg., 1/4", 3/8", 1/2",
Art.-Nr. 1750596 **9,99**



Bit- und Bohrer-Set
49-tlg., 16 Bohrer, 26 Bits,
4 Nüsse, magnetischer Bithalter,
Stecknussadapter, Versenker
Art.-Nr. 1750583 **29,99**



Bit-Set
32-tlg., farblich markierte Bits,
Art.-Nr. 1750580 **14,99**



Bit-Set
51-tlg., farblich markierte Bits,
inkl. Langschaftbits,
Art.-Nr. 1750581 **24,99**



toom





Umschaltknarre Drehgriff
einfaches Arbeiten durch Drehgriff,
Mechanik links / rechts,
¼", Art.-Nr. 1890698 **24.99**



Umschaltknarre „Roto CV“
mit um 180° schwenkbarem Kopf und
Überschlagfunktion,
¼", Art.-Nr. 1900240 **29.99**
½", Art.-Nr. 1900241 **39.99**



Bauschlüssel Universal 8in1
Funktionen Innenvierkant 5-8 mm,
Innendreikant 7-9 mm, Doppelbart
3-5 mm,
Art.-Nr. 1890687 **12.99**

in verschiedenen
Längen erhältlich

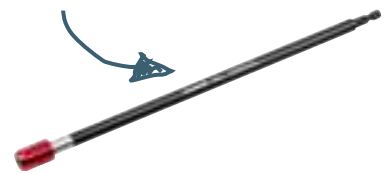

Bithalter magnetisch
mit Schnellwechselfunktion, ideal für
Arbeiten an schwer zugänglichen
Stellen,
150 mm, Art.-Nr. 1251595 **6.99**
300 mm, Art.-Nr. 1251596 **9.99**



Bit-Steckschlüsselhalter 2in1
für den schnellen und einfachen
Werkzeugwechsel zwischen Bit und
Steckschlüssel, unsere 2in1 - Lösung
für deinen Akku- und Handschrauber,
Art.-Nr. 1890689 **7.99**



Ratschenschrauber 2in1
mit Innen-Sechskant für Bit-Auf-
nahme und Vierkant-Aufnahme für
Steckschlüssel, mit Ratschenfunktion,
Art.-Nr. 1890688 **14.99**



Sicherheitsmesser 2in1
mit automatischer Klingentrückfüh-
rung und 2-stufig arretierbarer Klinge,
mit präzise geschliffener Universal-
klinge von LUTZ® BLADES exactly
„Made in Solingen“, Ersatzklingen
innenliegend,
Art.-Nr. 1251560 **14.99**



Universalmesser 2in1 LUTZ®
mit automatischer Klingentrückfüh-
rung und fest arretierbarer Klinge, mit
präzise geschliffener Abbrechklinge
von LUTZ® BLADES exactly „Made in
Solingen“,
9 mm, Art.-Nr. 1251550 **5.99**
18 mm, Art.-Nr. 1251549 **10.99**
25 mm, Art.-Nr. 1251548 **13.99**



**Die kostenlose
Garantieverlängerung**

Auf Artikel der toom Qualitätsmarke
sowie alle elektromotor- und
kraftstoffbetriebenen Maschinen.

Alles zum Thema Garantien
findest du unter

toom.de/garantien



für den
Kleinkraut

Feinmechaniker-Set 108-tlg.
Spezialwerkzeug für Elektro-Kleingeräte und
Smartphones, ideal für kleinere Reparaturen,
Bastelarbeiten und im Modellbau,
Art.-Nr. 1900227 **14.99**



Schraubendreher 25-tlg. Langbit
gängige Bit-Schraubergößen mit langem Schaft für
schwer zugängliche Stellen, inkl. Nylontasche zur
praktischen Aufbewahrung von Bit und Schraubend-
reher, Art.-Nr. 1251621 **15.99**



Heimwerkers
Beste!



Ringmaulschlüssel-Set 7-tlg.
höhere und verbesserte Kraftübertragung dank verdrehter Schlüsselanordnung,
Art.-Nr. 1890729 **32.99**



Zangen-Satz 3-tlg.
Seitenschneider 160 mm, Kombizange 160 mm,
Wasserpumpenzange 240 mm,
Art.-Nr. 1251557 **34.99**



Fäustel Tornado
besonders robuster und leichter Stiel, langlebig,
aus glasfaserverstärktem Kunststoff, ergonomi-
scher Griff,
1.250 g, Art.-Nr. 1251563 **19.99**
1.500 g, Art.-Nr. 1251565 **22.99**

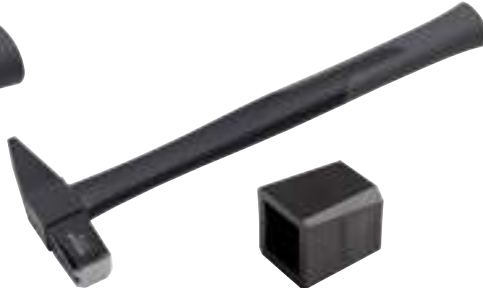

Schlosserhammer Tornado
besonders robuster und leichter Stiel, langlebig,
aus glasfaserverstärktem Kunststoff, ergonomi-
scher Griff,
300 g, Art.-Nr. 1251583 **17.99**
500 g, Art.-Nr. 1251584 **19.99**

Aufsatz
zum Aufsetzen auf Schlosserhämmer zum
Einsatz als Schonhammer,
für 300 g, Art.-Nr. 1260779 **3.99**
für 500 g, Art.-Nr. 1260780 **3.99**



toom

Werkzeug & Kleinteile



1

dank Rollen als Trolley
verwendbar



3



4



2

Werkzeugkoffer

hochwertig verarbeiteter Werkzeugkoffer mit Aluminium, enthält alle Werkzeuge und Hilfsmittel für Werkstatt, Garage, Haushalt und vieles mehr,

- 1. 1/4" + 1/2", 131-tlg., Art.-Nr. 1450805 **159.99**
- 2. 1/4" + 3/8", 121-tlg., Art.-Nr. 1450806 **139.99**
- 3. 1/4" + 3/8", 101-tlg., Art.-Nr. 1450803 **109.99**

- Werkzeugkoffer-Trolley**
4. 135-tlg., Art.-Nr. 1450804 **189.99**



Steckschlüsselkasten

Werkzeug aus hochwertigem und robustem Chrom-Vanadium-Stahl, farbliche Kennzeichnung der Steckschlüssel für eine schnell Erkennbarkeit,
 1/4" + 1/2", **64-tlg.**, Art.-Nr. 1251746 **79.99**
 1/4" + 1/2", **56-tlg.**, Art.-Nr. 1251754 (o. Abb.) **69.99**
 1/2", **28-tlg.**, Art.-Nr. 1251753 (o. Abb.) **59.99**
 1/4" + 1/2", **18-tlg.**, Art.-Nr. 1251755 (o. Abb.) **39.99**
 1/4", **38-tlg.**, Art.-Nr. 1251744 (o. Abb.) **29.99**

Steckschlüsselkasten

ideal für die Arbeit mit langen Bolzen und Gewindestangen, mit 2 Ratschen-Adaptoren 1/4" und 3/8" können auch klassische Steckschlüssel verwendet werden,
 3/8" + 1/2", **14-tlg.**, Art.-Nr. 1890730 **69.99**



Vinylschneider

ideal geeignet für Gerade-, Längs- und Winkelschnitte, Schnittlänge max. 180 mm, Schnittstärke max. 6 mm,
 Art.-Nr. 1100467 **34.99**



mit Markierauslassungen für Bohrlöcher

Wasserwaage

speziell für Elektriker und Sanitär-Installationsarbeiten, Messen und Markieren nach Normabständen, zum leichten Kennzeichnen von Bohrlöchern,
 470 mm, Art.-Nr. 1200453 **19.99**
 700 mm, Art.-Nr. 1200452 **24.99**



schützt Material und Heimwerker

Schonhammer rückschlagfrei

mit wirkungsvoller Verhinderung des üblichen Effekts des Rückschlages,
 3/8" + 1/2", **14-tlg.**, Art.-Nr. 1251582 **12.99**

Maurermeister

Werkzeuge in Handwerker-Qualität



Mauerkelle, 160 mm

S-Hals, Art.-Nr. 1100408 **9.99**
 rostfrei, Art.-Nr. 1100369 **11.99**

Putzkelle, rostfrei

140 mm, Art.-Nr. 1100368 (o. Abb.) **10.99**

Gipserspachtel, rostfrei

80 mm, Art.-Nr. 1100390 (o. Abb.) **9.99**

Glättekelle rostfrei Clever

4 x 4 mm, Art.-Nr. 1100399 **12.99**
 6 x 6 mm, Art.-Nr. 1100400 **12.99**

Glättekelle 280 x 130 mm

RF gebogen, Art.-Nr. 1100402 **12.99**
 rostfrei, Art.-Nr. 1100367 **10.99**



Fliesen-Wasch-Set 8-tlg.

Wascheimer mit 24 l Fassungsvermögen, Fliesenwaschbrett zum Entfernen von überschüssigen Fugenmassen oder Zementschleier, Reibebrett, 4 Lenkrollen für leichten Transport,
 Art.-Nr. 1100450 **29.99**



Vinyl- und Laminatschneider „VLC 800“ *

für Laminat bis 11 mm Stärke und 465 mm Breite, für Vinylböden bis 6 mm Stärke und 465 mm Breite, Art.-Nr. 1150300 **69.99**



Laminat-Einpasser*
Ausmessen und Übertragen der letzten Laminatreihe, Art.-Nr. 1150322 **12.99**



Konturenlehre*
Abtasten und Übertragen von Schnittverläufen, Art.-Nr. 1150296 **11.99**



Hammerzugeisen*
3in1-Produkt zum fugenfreien Verbinden von Laminat und Parkett, Art.-Nr. 1150299 **34.99**



Schmiege- und Schneidlade*
2in1-Produkt für exakte Gehrungen bei Fußleisten, Art.-Nr. 1150294 **29.99**



Kartuschenpresse „MG 400 ERGO“*
ergonomische Presse mit Griffweitenverstellung, Art.-Nr. 1251330 **14.99**

Kartuschenpresse „MG 200“*
Standardpresse mit Komfortextras, Art.-Nr. 1251305 **8.99**

Gewusst, wie!

Laminat selbst zu verlegen ist gar nicht so schwierig. Mit den richtigen Hilfsmitteln und etwas handwerklichem Geschick ist es ein Kinderspiel. Hier verraten wir dir, wie du die kleinen Helfer richtig einsetzt.



Zuschneiden mit dem Laminatschneider



Ausmessen mit dem Laminat-einpasser



Übertragen mit der Konturenlehre



Fugen schließen mit dem Hammerzugeisen



Fußleisten sägen mit der Schmiege- und Schneidlade



Montagekleber auf Fußleisten aufbringen mit der Kartuschenpresse

* Kurze Lieferzeit möglich

Dauerhaft starke Holzverbindungen!

Für langlebige Projekte, die dir wichtig sind.

1 Winkel- und Flachverbinder*

Breitwinkel
40x40x40 mm,
Art.-Nr. 1715571 **1.39**



Winkelverbinder
40x40x20 mm,
Art.-Nr. 1716231 **1.89**



Winkelverbinder ungleichschenkelig, mit Löchern für Schlüssel-schrauben, mit Sicke, gefast, 50x90x50 mm, Art.-Nr. 1715681 **2.49**



Flachverbinder
mit Löchern für Schlüssel-schrauben, 40x180 mm,
Art.-Nr. 1716143 **3.89**



2 Möbel- und Konstruktionswinkel*

Konstruktionswinkel
100x100x20 mm,
Art.-Nr. 1715648 **2.99**



Balkenwinkel
70x100x30 mm,
Art.-Nr. 1715615 **2.69**



3 Riegel und Verschlüsse*

Türriegel
gerader Bolzen, abschließbar,
100x45 mm,
Art.-Nr. 460592 **8.29**



4 Schrauben*

Holzverbinderschrauben*
Magnodur, mit Schneidkerbe,
Antrieb T20, 4,5x40 mm, 120 St.,
Art.-Nr. 1651527 **12.99**



Pfostenschrauben
Magnodur, mit Schneidkerbe,
Antrieb T30, 7x40 mm, 60 St.,
Art.-Nr. 1651524 **15.99**



5 Scharniere*

Scharnier
kantige Form, 60x60 mm,
Art.-Nr. 1700215 **1.89**

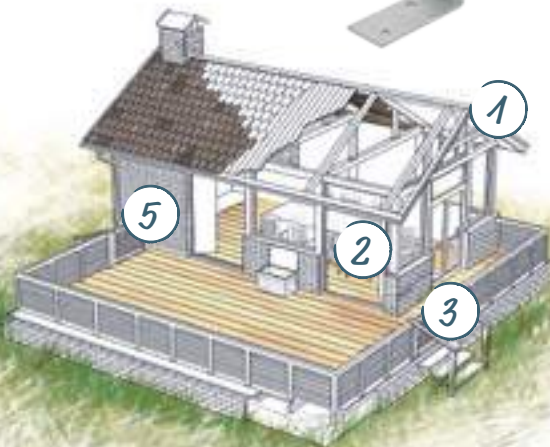

Schrauben aus Stahl und Edelstahl

Um lange Freude an deinem Außenprojekt zu haben, solltest du auf die passende Schraubenart achten und außerdem auf das richtige Material, um Rost zu vermeiden.



Dielenschrauben
Edelstahl (C1), mit Schneidkerbe,
Antrieb T10, 3,2x40 mm, 125 St.,
Art.-Nr. 1651136 **9.89**



Terrassenschrauben
Edelstahl (C1), mit Schneidkerbe,
Antrieb T25, 5x50 mm, 250 St.,
Art.-Nr. 1620285 **29.99**



Bodenhülsen-Set
Stahl, verzinkt, mit Scheiben und Muttern, 10x90 mm, 10 St.,
Art.-Nr. 1651082 **15.29**



Holzverbinderschrauben
Edelstahl (C1), mit Schneidkerbe,
Antrieb PZ2, 4,5x32 mm, 50 St.,
Art.-Nr. 1651132 **8.19**



Spenglerschrauben
Edelstahl (A2), mit Dichtungsscheiben, Antrieb PZ2, DIN 7995,
4,5x25 mm, 100 St.,
Art.-Nr. 1651148 **15.79**



Pfostenschrauben
Edelstahl (C1), mit Schneidkerbe,
Antrieb T30, 7x40 mm, 12 St.,
Art.-Nr. 1651139 **11.29**



Bodenhülsen-Set
Stahl, verzinkt, mit Scheiben,
10x30 mm, 20 St.,
Art.-Nr. 1650973 **13.99**



Das macht Magnodur so besonders:



Problemlos lackierbar

Im Gegensatz zu anderen Holzverbindern ist MAGNODUR ohne Grundierung und Vorbehandlung problemlos lackierbar. So kannst du jeden Verbinder ganz einfach der Farbe des Holzes anpassen oder frei farbig gestalten.



Umweltfreundlicher als verzinkte Ware

Nachweislich kein umweltschädliches und gesundheitsgefährdendes Chrom VI im Produkt

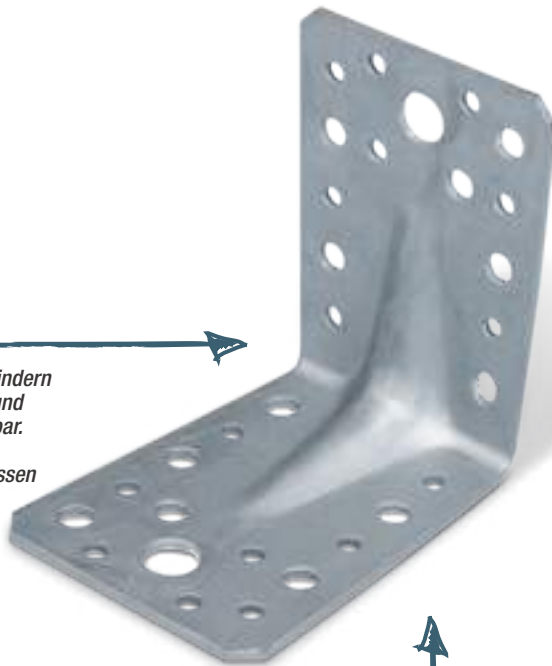

MAGNODUR-Beschichtung

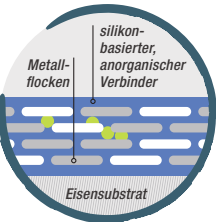

Stoßfeste Beschichtung für extreme Haltbarkeit

Die einzigartige stoßfeste MAGNODUR-Beschichtung übersteht problemlos auch starke Beanspruchungen durch langjährige Witterungseinflüsse. Selbst oberflächliche Kratzer oder Bestoßungen beeinträchtigen die Langlebigkeit der Produkte nicht. Ein klarer Vorteil gegenüber verzinkten Holzverbindern!

verzinkte Oberfläche



MAGNODUR

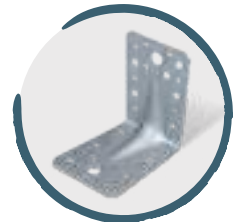

Korrosionsbeständigkeit auf dem Niveau von Edelstahl

336 Stunden im Salzwassernebel zeigen: Wo ein verzinkter Artikel ausgeprägte Korrosions- und Rostspuren aufweist, bleibt MAGNODUR völlig unberührt. Edelstahlqualität zum deutlich günstigeren Preis!

* Artikel sind mit einer Magnodur-Spezialbeschichtung versehen.



Aufbewahrung

Wand & Deckenhaken für Fahrräder

gummiert, Aluminium,
150 x 120 mm, blank,
Belastung max. 20 kg,
Art.-Nr. 1740207

4.19



Linsenkopfschrauben-Set „M 5 x 12 SB“

Stahl, verzinkt,
Art.-Nr. 1615031

2.19



Winkel

23,5 x 23,5 mm, gelocht,
1 m, Stahl, verzinkt,
Art.-Nr. 1687752

2.59



Wand- und Deckenhaken

Profilhaken Typ 6, Aluminium,
115 x 160 mm, blank,
Belastung max. 30 kg,
Art.-Nr. 1716803

2.49



Wandhaken

Profilhaken Typ 3, gummiert,
Aluminium, 80 x 120 mm,
Belastung max. 35 kg,
Art.-Nr. 1711435

2.19



Winkel

35,5 x 35,5 mm, gelocht,
1 m, Stahl, verzinkt,
Art.-Nr. 1687730

4.19

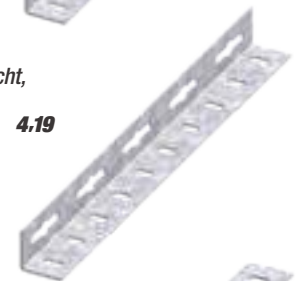

Umtausch ohne Wenn und Aber

Innerhalb von 3 Monaten
bei Vorlage des Kassensbons.

Alles zum Thema Garantien
findest du unter

toom.de/garantien



Wandhaken

Profilhaken Typ 2, Aluminium,
230 x 130 mm, blank,
Belastung max. 20 kg,
Art.-Nr. 1712470

2.49



Wandhaken

Stahl, verzinkt, 175 mm,
blank, Belastung max. 15 kg,
Art.-Nr. 1712480

1.59



Flachstange

23,5 mm, gelocht, 1 m,
Stahl, verzinkt,
Art.-Nr. 1687543

1.59



U-Profil

kaltgewalzt, 35,5 mm,
Stahl, verzinkt,
Art.-Nr. 1740109

6.99



Hier geht's hoch hinaus!



Karabinerhaken
Stahl, verzinkt, in verschiedenen Größen erhältlich, ab Ø 6 mm, Art.-Nr. 1639110 **3.99**



Schäkel
Stahl, verzinkt, gerade, ab Ø 5 mm, Art.-Nr. 1708377 **2.49**

Spannschloss
Stahl, verzinkt, verschiedene Abmessungen, z. B. „M5“ x 70 mm, Art.-Nr. 1708278 **4.99**



PP-Seil
weiß, Docke à 10 m (L), Ø 5 mm, Art.-Nr. 1710577 **6.49**



Absperrband
verschiedene Längen, auf Rolle, rot-weiß (als Flatterband oder selbstklebend) oder schwarz-gelb (selbstklebend), Art.-Nr. 1700985 **12.99**

1. Schweißkette „C-Form“
Stahl, verzinkt, auf Rolle, ab Ø 3 mm, Art.-Nr. 1701546 **14.27**



2. Absperrkette
Polyethylen, auf Rolle, ab Ø 6 mm, Art.-Nr. 1630510 **9.99**

3. PP-Seil
orange, auf Rolle, Ø 6 mm, Art.-Nr. 1703680 **0.79**

Kinderglück

Bau eine Schaukel

Welches Kind träumt nicht von einer eigenen Schaukel im Garten? Die Erfüllung dieses Traums ist nur ein paar Heimwerkerstunden entfernt! Mit der richtigen Anleitung ist das Gestell für die Schaukel schnell montiert und sicher im Boden verankert. Damit die Kinder auch lange Freude am sicheren Schaukeln haben, empfehlen wir dir die Verwendung von nachhaltig produziertem Hartholz für das Gestell.



„DUOBLADE“

Der selbstbohrende fischer DUOBLADE ermöglicht eine einfache und schnelle Montage in Gipskarton und Gipsfaserplatten. Die schwarze Metallspitze garantiert eine einfache und sichere Installation ohne ein Verlaufen des Dübels. Der fischer DUOBLADE erlaubt die Verwendung von Holz-, Blech- und Spanlattenschrauben von 4 bis 5 mm Durchmesser sowie unterschiedlichen Haken und Ösen. Gängige Kreuzschlitz-Werkzeugaufnahme (PZ 2) für eine einfache Montage.

Bezeichnung	Art.-Nr.	Preis
DUOBLADE K	1550375	4.79
DUOBLADE S K	1550376	4.79
DUOBLADE S	1550374	9.69
DUOBLADE	1550372	12.79

weitere Größen im Markt erhältlich



Selbstbohrender Dübel

Mit dem DUOBLADE Dübel ist die Befestigung von Rauchmeldern, Spiegeln, Vorhangstangen etc. in Gipskarton überhaupt kein Problem mehr für dich. Seine scharfe Metallspitze, die sich von selbst in den Gipskarton bohrt, erspart dir den mühsamen Werkzeugwechsel und ermöglicht dir eine einfache und schnelle Montage auch in beplanktem Gipskarton.



Beplankter Gipskarton mit versenkbarer Schraube



Beplankter Gipskarton mit aufliegendem Schraubenkopf



Gipskarton mit Schlitzhaken



Gipskarton mit Rundhaken

„DUOPOWER“

durch drei Funktionsweisen perfekter Halt in Beton, Voll- und Lochstein sowie vielen Plattenbaustoffen, verfügbare Durchmesser 5 - 14 mm, mit und ohne Schrauben/Haken

Bezeichnung	Art.-Nr.	Preis
DUOPOWER 5 x 25 LD	1550238	4.29
DUOPOWER 6 x 30 LD	1550234	5.49
DUOPOWER 12 x 60 LD	1550254	6.29
DUOPOWER 8 x 40 LD	1550235	7.29
DUOPOWER 10 x 50 LD	1550236	7.29
DUOPOWER 8 x 65 LD	1550251	7.79
DUOPOWER 14 x 70 LD	1550255	9.29
DUOPOWER 6 x 50 LD	1550250	10.79
Meister-Box DUOPOWER (132)	1550240	11.99

weitere Größen im Markt erhältlich



„DUOTEC“

einfache Verarbeitung und clevere Funktionen für hohe Lasten in allen Plattenbaustoffen, verfügbare Durchmesser 10 und 12 mm, mit und ohne Schrauben oder Haken, DUOTEC-Dübel ermöglichen den Einsatz unterschiedlicher Gewindeformen

Bezeichnung	Art.-Nr.	Preis
DUOTEC 10 K (2)	1550243	2.79
DUOTEC 10 S PH K (2)	1550256	3.19
DUOTEC 10 RH K (2)	1550244	3.79
DUOTEC 10 S PH LD	1550266	9.99
DUOTEC 10 LD	1550278	18.49

weitere Größen im Markt erhältlich



Mehr zum Thema Dübel findest du unter

toom.de/duebel



Der Dübel für jeden Baustoff

Mit den DUO-Line-Dübeln von fischer löst du jedes Befestigungsproblem mit Erfolg. Vor dem Dübelkauf immer den Befestigungsgrund prüfen. Dann den geeigneten Dübel wählen. In Porenbeton und weichen Baustoffen Bohrloch 1 mm kleiner bohren.

Schraubenslänge = Dübellänge + Ø Schraube + Dicke des Anbauteils + nicht tragende Schichten (wie z. B. Putz, Fliesen, Isolierstoffe)



Beton oder Vollstein



Lochstein



Gipskarton



massive Plattenbaustoffe

Echte Handarbeit!



„Ganz ohne Werkzeug“

Lampen oder Bilder aufhängen, Briefkästen oder Toilettenpapierhalter anbringen, Vasen oder ausgerissene Möbelscharniere reparieren: Auch kleine handwerkliche Arbeiten sind oft ein Graus, weil das passende Werkzeug fehlt. Genau hier helfen die cleveren fischer Produkte GANZ OHNE WERKZEUG. Sie bewältigen die kleinen Herausforderungen im Alltag. Und alles, was man braucht, sind die eigenen Hände. Alles in gewohnt hoher fischer-Qualität.



320-Kilo-Kleber*
80 ml,
Art.-Nr. 8150242 **4.99**
200 ml,
Art.-Nr. 8150237 **8.99**



Dichtkleber*
80 ml,
Art.-Nr. 8150243 **4.99**
80 ml, transparent,
Art.-Nr. 8150244 **5.99**



Montagekleber*
80 ml,
Art.-Nr. 8150245 **4.99**
200 ml,
Art.-Nr. 8150240 **10.99**



Dichtkleber*
80 ml,
Art.-Nr. 8150243 **4.99**
80 ml, transparent,
Art.-Nr. 8150244 **5.99**



Kraftkleber*
25 ml,
Art.-Nr. 8150246 **8.99**



UV-Kleber*
4 g,
Art.-Nr. 8150247 **9.99**



30-Sekunden-Kleber*
15 g,
Art.-Nr. 8150248 **5.99**



Möbelretter*
25 ml,
Art.-Nr. 8150249 **8.99**



Bohrlochretter*
10 St.,
Art.-Nr. 8150250 **5.99**



Reparaturspachtel*
70 ml,
Art.-Nr. 8150251 **4.99**



Bad-Kleber*
2 x 4 g,
Art.-Nr. 8150253 **4.99**



Klebehaken*
Art.-Nr. 8400210 **6.99**



Designhaken*
3 kg,
Art.-Nr. 8400211 **6.99**
10 kg,
Art.-Nr. 8400212 **7.99**



Bilderkralle*
8 St.,
Art.-Nr. 8400213 **4.99**



Magnetkralle*
4 St.,
Art.-Nr. 8400214 **4.99**



Montageband*
3 m x 19 mm,
Art.-Nr. 8400215 **6.99**



Montagestreifen*
19 St.,
Art.-Nr. 8400217 **5.99**



Vakuum-Pad*
beidseitig,
Art.-Nr. 8150254 **7.99**
Klett,
Art.-Nr. 8150255 **7.99**
beidseitig rund,
Art.-Nr. 8150256 **7.99**

* Kurze Lieferzeit möglich



Dübel-Set
250-teilig,
Art.-Nr. 1050058

3.49

Schrauben



Gipsplattenschrauben
für verschiedene Untergründe geeignet, mit PH2-Kopfantrieb, aus schwarz phosphatiertem Stahl, mit Senkkopf und Vollgewinde, im praktischen Vorratspack, z. B. Ø 3,9 x 30 mm, 800 Stück, Art.-Nr. 1630535

9.99



Multifunktionsschrauben
vielseitig einsetzbar im Innen- oder Außenbereich, aus rostfreiem Edelstahl gefertigt, Senkkopf mit Torx-Antrieb, in Kunststoffverpackung mit Henkel, z. B. Edelstahl A2, rostfrei, Ø 5 x 70 mm, 200 Stück, Art.-Nr. 1681104

25.99



Universalschraube
für ein Vielzahl von Werkstoffe geeignet, mit PZ2-Antrieb, gelb verzinkter Stahl, z. B. Ø 4,5 x 40 mm, 800 Stück, Art.-Nr. 1630521

12.99

Haushalt-Set



Sicherungsmuttern-Set
195-teilig,
Art.-Nr. 1050067

11.99



Nagel-Set
580-teilig,
Art.-Nr. 1050068

5.99



Dichtungsringe-Set
141-teilig,
Art.-Nr. 1050069

9.99



Dichtungsringe-Set
150-teilig,
Art.-Nr. 1050070

14.99



Blindnieten-Set
400-teilig,
Art.-Nr. 1050071

9.99



Gummiringe-Set
225-teilig,
Art.-Nr. 1050072

9.99



Schlauchklemmen-Set
26-teilig,
Art.-Nr. 1050073

9.99



Unterlegscheiben-Set
900-teilig,
Art.-Nr. 1050074

14.99



Instrumenten-, Messgeräte- oder Kamerakoffer „AluPlus Protect C 44“ *
ideal für empfindliche Messinstrumente oder Kameras, komplett mit Schaumstoffpolster ausgekleidet, fester Halt für Inhalt, abschließbar mit Zahlenschlossern, komfortabler Tragegriff, ca. 445 x 145 x 370 mm (BxHxT), Art.-Nr. 1450403

54.99



Service- und Montagekoffer „AluPlus Service C 44-2“
zahlreiche Fächer für Dokumente, Werkzeuge und Utensilien, herausnehmbare Einsatzboxen, einzeln klappbarer Werkzeugtray, ca. 445 x 370 x 210 mm (BxTxH), Art.-Nr. 1460138

79.99



Profi-Sortimentskasten „EuroPlus Basic S“
schafft Ordnung in Werkstatt, Haushalt oder beim Hobby, flexible Trennstage für breites Anwendungsspektrum, Flügeldeckel in Rasteroptik mit stabilem Verschlussschieber, Deckel hält Inhalt fest verschlossen, ergonomischer Griff, versch. Größen, 1. Art.-Nr. 1450202, 2. Art.-Nr. 1450203, 3. Art.-Nr. 1460015

5.99
8.99
14.49



Werkzeugkoffer „McPlus Alu 25“
herausnehmbarer Tragekasten und im Deckel 2 herausnehmbare und ein fester Sortierkasten, stabile Aluminium-Spannbügelverschlüsse, ca. 640 x 290 x 295 mm (BxTxH), Art.-Nr. 1453452

49.99



Werkzeugkoffer „McPlus Alu 21“
herausnehmbarer Tragekasten und im Deckel 3 feste Sortierkästen, stabile Aluminium-Spannbügelverschlüsse, ca. 530 x 250 x 250 mm (BxTxH), Art.-Nr. 1453441

39.99



Kunststoff-Werkzeugkoffer „McPlus Promo 16“
Fächer für Kleinteile im Deckel, herausnehmbarer Tragekasten und Maßeinteilung (cm/Inch) im Koffer, solider Einhandgriff, ca. 400 x 220 x 200 mm (BxHxT), Art.-Nr. 1450713

9.99

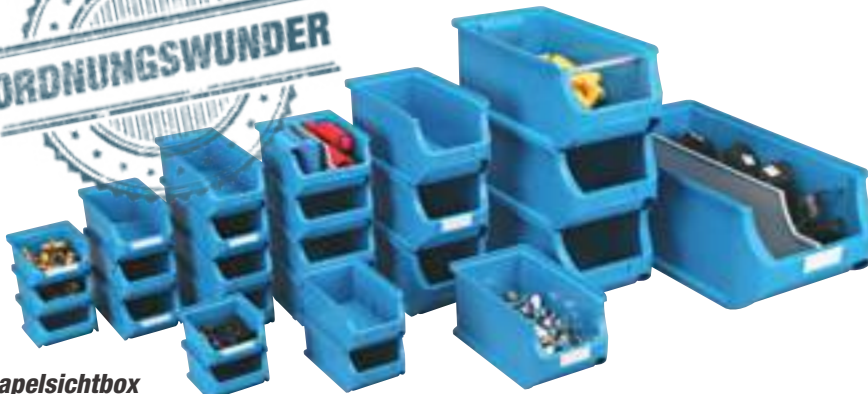

Stapelsichtbox „ProfiPlus“
Industriequalität, beständig gegen Harze, Laugen, Fette, Öle etc., in verschiedenen Größen, z. B. Art.-Nr. 1458710

ab 0.99



Kunststoff-Kleinteilemagazin „VarioPlus Basic 32“
individuelle Einteilung der Schubladen durch enthaltene Trennstage, Ablagefach im Deckel für Werkzeuge oder Kleinteile, ca. 300 x 135 x 335 cm (BxTxH), Art.-Nr. 1450494

17.99

Vertrauen ist gut. Garantien sind besser!

Auf unsere Leistungen kannst du vertrauen, trotzdem möchten wir dir mit unserer **toom 3-fach-Garantie** * eine weitere Absicherung an die Hand geben.



toom



Herren-Sicherheitshalbschuh „S3 SRC“ **
mit Zehenschutzkappe und durchtrittsicherer Laufsohle, geschlossener Fersenbereich, mit antistatischen Eigenschaften, Energieaufnahmevermögen im Fersenbereich (Dämpfungseigenschaften), bedingte Wasserdichtigkeit (Spritzwassergeschützt), profilierte Laufsohle (rutschhemmend), Gr. 41 - 46, z. B. Gr. 41, Art.-Nr. 1400670

27.99



Herren-Sicherheitshalbschuh „S3 SRC“ **
mit Zehenschutzkappe und durchtrittsicherer Laufsohle, geschlossener Fersenbereich, mit antistatischen Eigenschaften, Energieaufnahmevermögen im Fersenbereich (Dämpfungseigenschaften), bedingte Wasserdichtigkeit (spritzwassergeschützt), profilierte Laufsohle (rutschhemmend), Gr. 41 - 46, z. B. Gr. 41, Art.-Nr. 1400683

39.99



Herren-Sicherheitshalbschuh „S1P SRC“ ***
mit Zehenschutzkappe (Composite) und durchtrittsicherer Textileinlage, geschlossener Fersenbereich, mit antistatischen Eigenschaften, Energieaufnahmevermögen im Fersenbereich (Dämpfungseigenschaften), profilierte Laufsohle (rutschhemmend), Gr. 41 - 46, z. B. Gr. 41, Art.-Nr. 1400697

59.99



Herren-Sicherheitsstiefel „S3 SRC“ **
mit Zehenschutzkappe und durchtrittsicherer Laufsohle, geschlossener Fersenbereich, mit antistatischen Eigenschaften, Energieaufnahmevermögen im Fersenbereich (Dämpfungseigenschaften), bedingte Wasserdichtigkeit (spritzwassergeschützt), profilierte Laufsohle (rutschhemmend), Gr. 41 - 46, z. B. Gr. 41, Art.-Nr. 1400677

29.99



Herren-Sicherheitsstiefel „S3 SRC“ **
mit Zehenschutzkappe und durchtrittsicherer Laufsohle, geschlossener Fersenbereich, mit antistatischen Eigenschaften, Energieaufnahmevermögen im Fersenbereich (Dämpfungseigenschaften), bedingte Wasserdichtigkeit (spritzwassergeschützt), profilierte Laufsohle (rutschhemmend), Gr. 41 - 46, z. B. Gr. 41, Art.-Nr. 1400690

44.99



Herren-Sicherheitsstiefel „S1P SRC“ ***
mit Zehenschutzkappe (Composite) und durchtrittsicherer Textileinlage, geschlossener Fersenbereich, mit antistatischen Eigenschaften, Energieaufnahmevermögen im Fersenbereich (Dämpfungseigenschaften), profilierte Laufsohle (rutschhemmend), Gr. 41 - 46, z. B. Gr. 41, Art.-Nr. 1400703

64.99



Herren-Softshelljacke
marine/rot **54,99**
M, Art.-Nr. 1450360
L, Art.-Nr. 1450362
XL, Art.-Nr. 1450363
XXL, Art.-Nr. 1450364

schwarz/anthrazit **54,99**
M, Art.-Nr. 1450365
L, Art.-Nr. 1450366
XL, Art.-Nr. 1450367
XXL, Art.-Nr. 1450368



Herren-Softshelljacke
spezroyal/schwarz **59,99**
M, Art.-Nr. 1450349
L, Art.-Nr. 1450351
XL, Art.-Nr. 1450352
XXL, Art.-Nr. 1450353

Herren-Bundhose TT
spezroyal/schwarz **39,99**
Gr.48, Art.-Nr. 1450354
Gr. 50, Art.-Nr. 1450355
Gr. 52, Art.-Nr. 1450356
Gr. 54, Art.-Nr. 1450357
Gr. 56, Art.-Nr. 1450358
Gr. 58, Art.-Nr. 1450359



Herren-Latzhose TT
spezroyal/schwarz **49,99**
Gr.48, Art.-Nr. 1450343
Gr. 50, Art.-Nr. 1450344
Gr. 52, Art.-Nr. 1450345
Gr. 54, Art.-Nr. 1450346
Gr. 56, Art.-Nr. 1450347
Gr. 58, Art.-Nr. 1450348

Unsere Heimwerkerkurse

Wir machen dich zum Profi-Heimwerker

Den Garten hast du voll im Griff, aber ans Fliesenlegen traust du dich nicht so wirklich ran? Dann haben wir das Richtige für dich! Wir bei toom wissen nämlich, dass noch kein Heimwerker vom Himmel gefallen ist. Im Rahmen unserer Heimwerkerkurse bringen wir dir gerne bei, was du noch wissen willst. Bei uns findest du Heimwerkerkurse zu Hochbeeten, aber auch zum Dachdämmen. Eben zu allen Themen, die rund um Haus und Garten kreisen. Selbstverständlich bleibt es in den Kursen nicht nur bei grauer Theorie, sondern du darfst auch selbst Hand anlegen und das Gelernte sofort ausprobieren. Informiere dich hier über die Heimwerkerkurse in deiner Nähe:

toom.de/heimwerkerkurse





Deiner Hände Arbeit.



Arbeitshandschuhe Plus
z. B. Größe XL, Art.-Nr. 1060093

13.99



Arbeitshandschuhe
z. B. Größe XL, Art.-Nr. 1060091

12.99



Arbeitshandschuhe mit Grip
z. B. Größe XL, Art.-Nr. 1060089

14.99



Universalhandschuhe mit Grip
z. B. Größe L, Art.-Nr. 1060095

3.99



Montagehandschuhe Plus
z. B. Größe L, Art.-Nr. 1060118

6.99



Chemikalienschutz-Handschuhe
z. B. Größe XL, Art.-Nr. 1060132

7.99



Farb-/Lackhandschuhe Plus
z. B. Größe XL, Art.-Nr. 1060128

4.99



Winter-Arbeitshandschuhe
z. B. Größe XL, Art.-Nr. 1060109

6.99



Reinigungshandschuhe
z. B. Größe XL, Art.-Nr. 1060131

4.99



FFP1

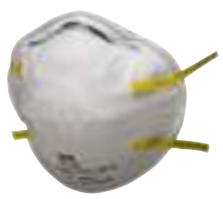

Maske für Handschleifen „8710C3“
effektiver Schutz vor nicht gesundheitsgefährdenden Partikeln bei Handschleifarbeiten, Schutzstufe FFP1, flexibler Nasenbügel, vorgeformt, Inhalt 3 Masken, Art.-Nr. 1400772

9.99

FFP2



Maske für Handschleifen und Elektrowerkzeugarbeiten „8822C3“
effektiver Schutz vor gesundheitsgefährdenden Partikeln bei Elektrowerkzeugarbeiten und der Schimmelentfernung (Sporen RG 2), Schutzstufe FFP2, 3M™ Cool Flow™ Ausatemventil, flexibler Nasenbügel, vorgeformt, Inhalt 3 Masken, Art.-Nr. 1251557

14.99

FFP3



Maske „Aura™“
für Dämmstoffe und Hartholz 9332C2, effektiver Schutz vor giftigen Partikeln bei Dämm- und Hartholzarbeiten, 3M™ Electret-Filtertechnologie, Schutzstufe FFP3, 3M™ Cool Flow™-Ausatemventil, gepolsterter Nasenbügel, faltbar, Inhalt 2 Masken, Art.-Nr. 1400776

24.99



Schutzbrille für Elektrowerkzeugarbeiten „2890C1“
Schutz vor Tropfen, Spritzern, Feinstaubpartikeln und Splintern bei Farbspritz-, Farbstreich- und Elektrowerkzeugarbeiten, klare Polycarbonatscheiben, Antikratz- und Antibeschlagbeschichtung, breites, individuell einstellbares Kopfband, zuverlässiger Schutz vor UV-Strahlung, Art.-Nr. 1400768

24.99



Schutzbrille „Solus™“
Schutz vor Splintern bei leichten Arbeiten, schlagfest, weicher Nasensteg, Antikratz-Beschichtung, zuverlässiger Schutz vor UV-Strahlung, verschiedene Tönungen (klar, gelb, bronzefarben), klar, Art.-Nr. 1400765
gelb, Art.-Nr. 1400767
bronzefarben, Art.-Nr. 1400766

14.99
14.99
14.99

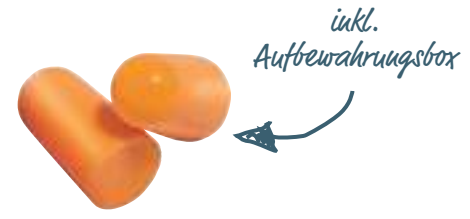

Gehörschutzstöpsel „1100C4“
für effektiven Schutz vor Lärm bei Elektrowerkzeugarbeiten, für Lärmpegel bis 105 dB, glatt, schmutzabweisend, inkl. Aufbewahrungsbox, 4 Paar, Art.-Nr. 1400761

3.99



Komfort-Kapselgehörschutz „Peltor™ Optime™ H510AC1“
für effektiven Schutz vor Lärm bei Elektrowerkzeugarbeiten, für Lärmpegel bis 98 dB, weiche, komfortable Kapseln, stufenlos verstellbarer Kopfbügel, Art.-Nr. 1400777

24.99



Halbmaske „4279C“
effektiver Schutz vor giftigen Gasen, Dämpfen und Partikeln beim Abbeizen, Pflanzenschutzmittelspritzen, Güllen sowie Dämm- und Hartholzarbeiten, parabolisches Ausatemventil, komfortable Befähigung mit Kopfhalterung, Schutzstufe ABEK1P3, gebrauchsfertig, Art.-Nr. 1400668

42.99



Maske für Farbspritzarbeiten „6002C“
Mehrwegmasken-Set für effektiven Schutz vor gesundheitsgefährdenden Gasen, Dämpfen und Partikeln bei Farbspritz-, Farbstreich- und Maschinenschleifarbeiten, Schutzstufe A2P2, Doppelfiltersystem, Ausatemventil, Bajonett-Klick-Anschluss für unkompliziertes Filterwechseln, (1 Maskenkörper, 1 Paar Gasfilter, 1 Paar Partikelfilter, 1 Paar Filterdeckel), Art.-Nr. 1400770
Filter für Farbspritzarbeiten „6002CR“
Art.-Nr. 1400771

49.99
29.99



Komfort-Kapselgehörschutz „Peltor™ X2AC1“
für effektiven Schutz vor Lärm bei Elektrowerkzeugarbeiten, für Lärmpegel bis 105 dB, extrem schlank und leicht, neu entwickelte Dämmkissen mit innovativem Schaumstoff in den Dichtungsringen, Art.-Nr. 1400778

34.99



Deine Stätte zum Werken!



Finanzierung

0%

0%-Finanzierung

Einfach und bequem finanzieren.

- Ab einem Einkaufswert von 199 €
- Laufzeiten wählbar zwischen 10 und 24 Monaten
- Ohne Anzahlung, ohne Zusatzkosten, direkt im Markt abschließen

Alles zum Thema
Finanzierung findest du unter

toom.de/finanzierung

0,00 % effektiver Jahreszins bei einer Vertragslaufzeit zwischen 10 und 24 Monaten. Ab einer Finanzierungssumme von 199 €. Monatliche Mindestrate 10 €. Vermittlung erfolgt ausschließlich für unseren Finanzierungspartner TARGOBANK AG, Kasernenstraße 10, 40213 Düsseldorf.

Werkstatteinrichtung

1. Profi-Werkbank *

Massivholzplatte ca. 4 cm, verstellbare Füße, belastbar bis 450 kg, ca. 183 x 95 x 62,8 cm (BxHxT), Art.-Nr. 1460624 **269.99**

2. Profi-Hängewandschrank *

abschließbare Türen aus Edelstahl, inkl. 2 höhenverstellbarer Einlegeböden, max. Gesamt-Tragfähigkeit 120 kg, ca. 71 x 71 x 30,5 cm (BxHxT), Art.-Nr. 1460646 **119.99**

3. Werkstatthochschrank *

abschließbare Türen aus Edelstahl, inkl. 3 höhenverstellbarer Einlegeböden, max. Gesamt-Tragfähigkeit 300 kg, ca. 92 x 182,7 x 46,4 cm (BxHxT), Art.-Nr. 1453727 **289.99**

4. Profi-Werkbank *

ca. 38 mm starke Massivholzplatte, abschließbare Türen aus Edelstahl, inkl. 2 höhenverstellbarer Einlegeböden, 2 Schubladen mit Antirutsch-Matten, verstellbare Füße, max. Gesamt-Tragfähigkeit 300 kg, ca. 122 x 95 x 61 cm (BxHxT), Art.-Nr. 1453716 **289.99**

5. Rollwagen *

ca. 19 mm starke Massivholzplatte, 4 abschließbare Schubladen mit Antirutsch-Matten, Handgriff aus rostfreiem Edelstahl, 4 Lenkrollen (2 Lenkrollen sind feststellbar), max. Gesamt-Tragfähigkeit 150 kg, ca. 73,5 x 88,5 x 67,5 cm (BxHxT), Art.-Nr. 1460668 **229.99**

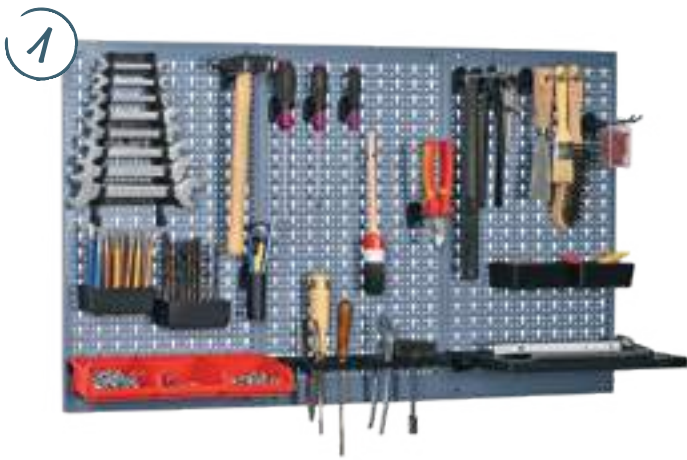

3



5
JAHRE
HERSTELLER-
GARANTIE



4

1. Lochwand „70100“**

3-tlg., inkl. 12 Standardhaken, 120 x 60 cm (BxH),
Art.-Nr. 1450090

Lochwandhakenset „73000“

30-tlg., Art.-Nr. 1450092

49.99

44.99

2. Werkbank „12572“

1 Tür, 6 Schubladen, Sitzraum, 170 x 84 x 60 cm (BxHxT),
Art.-Nr. 1450440

Schubladenunterteilung „955“

Art.-Nr. 1450091 (o. Abb.)

349.99

11.99

3. Hochschrank „70292“**

verschiebbare Doppeltür, 4 Fachböden (Tragkraft bis 75 kg),
91 x 180 x 45 cm (BxHxT),
Art.-Nr. 1450087

309.99

4. Drehhocker 73000**

5 Lenkrollen mit Gummibeschichtung für harte Böden, höhenverstellbar
von 54 bis 79 cm, Sitzfläche Ø 33,5 cm, aus hochwertigem PU-Schaum,
inkl. Gasdruckdämpfer für höheren Komfort,
Art.-Nr. 1450436

99.99



5



7



6



8

5. Hängeschrank „70092“**

3 abschließbare Türen, 4 Fachböden, 3 Lochrückwände,
120 x 60 x 20 cm (BxHxT),
Art.-Nr. 1450088

109.99

6. Werkbank „12042“**

5 Schubladen, verschließbare Tür,
120 x 84 x 60 cm (BxHxT),
Art.-Nr. 1450083

229.99

7. Hängeschrank mit Lichtblende „70182“

4 Einlegeböden, 4 Türen,
4 Lochrückwände, 36 Sichtboxen,
240 x 60 x 20 cm (BxHxT),
Art.-Nr. 1450441

249.99

8. Werkbank „12282“

2 Türen, 1 große und 5 normale
Schubladen, 240 x 84 x 60 cm
(BxHxT),
Art.-Nr. 1450439

649.-

Deko nicht im Lieferumfang enthalten

* Kurze Lieferzeit möglich ** Teilweise ca. 1 - 2 Wochen Lieferzeit (Abholpreise)

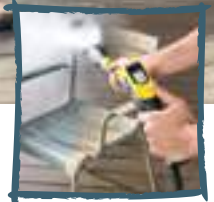

Hochdruckreiniger „K 7 Premium Full Control Plus Home“*

für eine Flächenleistung von 60 m²/Std., Druck 20 - 180 bar, Fördermenge 600 l/Std., inkl. 10-m-Hochdruckschlauch, Full Control Plus Power Gun mit Plus-/Minus-Tasten und LCD-Display zur Drucksteuerung und Reinigungsmitteldosierung, inkl. 3in1-Multi-Jet für einfachen Wechsel zwischen Flachstrahl, Dreckfräser und Reinigungsmitteldüse, mit Schlauchtrommel, leistungsfähiger, wassergekühlter Motor, inkl. Flächenreiniger „T 450“, Steinreiniger (1 l), mit höhenverstellbarem Teleskopgriff, praktischer Schlauchführung und stabilem Standfuß, Art.-Nr. 1500980

439.99

Hochdruckreiniger „K 5 Premium Full Control Plus Home“

für eine Flächenleistung von 40 m²/Std., Druck 20 - 145 bar, Wassermenge 500 l/Std., inkl. 8-m-Hochdruckschlauch, Full Control Plus Power Gun mit Plus-/Minus-Tasten und LCD-Display zur Drucksteuerung und Reinigungsmitteldosierung, inkl. 3in1-Multi-Jet für einfachen Wechsel zwischen Flachstrahl, Dreckfräser und Reinigungsmitteldüse, mit Schlauchtrommel, leistungsfähiger, wassergekühlter Motor, inkl. Flächenreiniger „T 350“, Steinreiniger (1 l), mit höhenverstellbarem Teleskopgriff, praktischer Schlauchführung und stabilem Standfuß, Art.-Nr. 1500981

349.99



Hochdruckreiniger „K 4 Premium Full Control Home“

für eine Flächenleistung von 30 m²/Std., Druck 20 - 130 bar, Fördermenge 420 l/Std., inkl. 6-m-Hochdruckschlauch, mit LED-Druckstufenanzeige an der Hochdruckpistole, mit Schlauchtrommel, leistungsfähiger, wassergekühlter Motor, inkl. Flächenreiniger „T 350“, Steinreiniger (1 l), mit höhenverstellbarem Teleskopgriff, praktischer Schlauchführung und stabilem Standfuß, Art.-Nr. 1500669

269.99

Hochdruckreiniger „K 3 Full Control Home T350“

für Einsätze gegen leichten Schmutz, mit Full Control Power Gun mit Druckstufenanzeige, Teleskopgriff, Reinigungsmitteltank, Flächenleistung von 25 m²/Std., Druck 20 - 120 bar, Fördermenge 380 l/Std., 6-m-Hochdruckschlauch, Art.-Nr. 1500982

184.99

Hochdruckreiniger „K 2 Premium Full Control Home“

für Einsätze gegen leichte Verschmutzung rund ums Haus, inkl. Home Kit mit dem Flächenreiniger „T 150“, Flächenleistung 20 m²/h, 500 ml Reinigungsmittel „Patio & Deck“, Reinigungsmittel-tank und „Full Control Click Vario Power“-Strahlrohr mit Druckstufenanzeige, Druck 20 - 110 bar, Fördermenge 360 l/Std., 6-m-Hochdruckschlauch, Art.-Nr. 1500892

129.99

ganz einfach den
Filter wechseln



**Mehrzwecksauger
„WD 6 P Premium“***

1.300 W, ultrasaugstark und energieeffizient, mit Edelstahlbehälter, Steckdose, innovativer Filterentnahmetechnik, Filterreinigung und Leistungsregulierung, Behältergröße 30 l, Behältermaterial Edelstahl, Gewicht 9,5 kg, mit Blasfunktion, Adapter für den Anschluss von Elektrowerkzeugen, Art.-Nr. 1500357

179.99

KÄRCHER

Reinigungsmaschinen



Mehrzwecksauger „WD 5“

1.100 W, saugstark, mit 25-l-Kunststoffbehälter, umschaltbare Nass- und Trockensaugdüse, Fugendüse, Blasfunktion, herausnehmbare Filterkassette mit Flachfilter, integrierte Filterreinigung, Vliesfilterbeutel, Zubehöraufbewahrung am Gerät, Art.-Nr. 1500354

124.99

Multifunktional

Ob trocken oder nass, grob oder fein: Kärcher Mehrzwecksauger beseitigen jeden Schmutz – sogar größere Wassermengen. Ideal für Auto, Garage, Keller, Werkstatt, Renovierung und rund ums Haus.



Mehrzwecksauger „WD 2“

1.000 W, saugstark, mit 12-l-Kunststoffbehälter, Clips-Bodendüse, Fugendüse, Papierfilterbeutel, Zubehöraufbewahrung am Gerät, Schaumstofffilter, Art.-Nr. 1500379

47.99

Mehrzwecksauger „WD 3 Premium“

1.000 W, Saugen von trockenem und nassem Schmutz ohne Filterwechsel, mit 17-l-Edelstahlbehälter, Schlauchlänge 2 m, mit Blasfunktion, Patronenfilter, Art.-Nr. 1500381

69.99

Mehrzwecksauger „WD 4 Premium“*

1.000 W, 20-l-Edelstahlbehälter, 2,2-m-Saug-schlauch, 1 Nass- und Trockensaugdüse, 2 Gummi- und 2 Bürstenstreifen, 1 Flachfilter, 1 Vliesfilterbeutel, Art.-Nr. 1500353

109.99

* Lieferzeit ca. 1 - 2 Wochen

Kein Kabel. Kein Limit.

Höchst intelligent

Hochleistungs-Lithium-Ionen-Zellen sowie perfekt aufeinander abgestimmte Elektronik machen Kärcher Akkus besonders leistungsfähig.

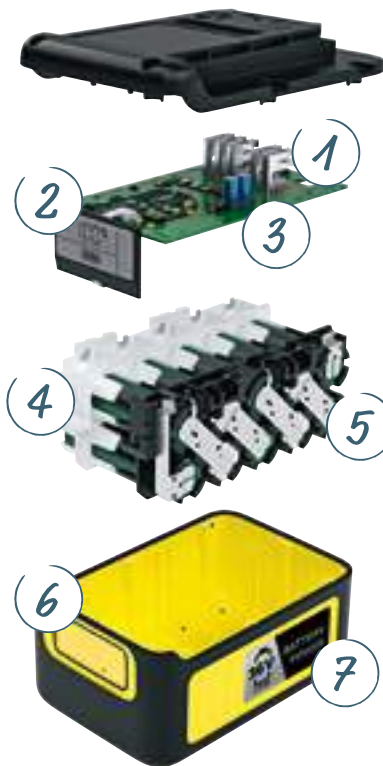

- 1. Automatischer Lagermodus**
Lange Lebensdauer der Zellen durch prozessorgesteuerten, automatischen Lagermodus.
- 2. LCD-Display mit Real-Time-Technologie**
Das integrierte LCD-Display zeigt entweder den Ladezustand, die Restlaufzeit oder die Restladezeit an.
- 3. Intelligente Zellenüberwachung**
Schützt vor Überlastung, Überhitzung und Tiefenentladung.
- 4. Effizientes Temperaturmanagement**
Durch effiziente Wärmepufferung und intelligentes Batteriemanagement wird bei leistungsintensiven Anwendungen höchste Performance sichergestellt.
- 5. Leistungsstarke Lithium-Ionen-Zellen**
Garantieren eine konstante Leistung, mit geringer Selbstentladung und ohne Memory-Effekt.
- 6. Strahlwassergeschützt**
Der Akku ist strahlwassergeschützt nach IPX5 – und damit perfekt für die Outdoor-Anwendung geeignet.
- 7. Extreme Robustheit**
Die Kärcher Akkugehäuse sind besonders stoßfest. Die gummierte Oberfläche bietet Grip in der Handhabung.

18-V-Akku-Geräte



Akku-Druckreiniger „KHB 6 Battery Set“*
flexibel und schnell einsatzbereit, völlig unabhängig von einem Stromanschluss, eignet sich ideal für die schnelle Zwischenreinigung von Gartenmöbeln, Gartenwerkzeug, Fahrrädern und für weitere Anwendungen rund um das Haus, mit dem effizienten, aber schonenden Reinigungsstrahl können auch empfindliche Oberflächen problemlos gereinigt werden, bei 18V/2,5 Ah Akkulaufzeit von ca. 12 min, Art.-Nr. 1510231 **199.99**

inkl. Wechselakku



Akku-Mehrzwecksauger „WD 1 Compact Battery Set“*
unabhängig und vielseitig, der kompakte, kabellose Akku-Mehrzwecksauger „WD 1 Compact Battery Set“ der 18V Battery Power Akku-Plattform, inkl. Zubehör für die Autoinnenreinigung, bei 18V/2,5 Ah Akkulaufzeit von ca. 10 min, 3,1 kg, inkl. Ladegerät, Art.-Nr. 1501465 **179.99**

36-V-Akku-Geräte



inkl. Wechselakku

Akku-Mehrzwecksauger „WD 3 Battery Set“*
kabelloser Mehrzwecksauger für vielseitige Boden- und Handanwendungen, 300 W, 17-l-Kunststoffbehälter, inkl. Blasfunktion, Akku und Ladegerät, bei 36V/2,5 Ah Akkulaufzeit von ca. 15 min, Art.-Nr. 1501469 **279.99**

inkl. Wechselakku



Akku-Hochdruckreiniger „K 2 Battery Set“*
ideal für vielseitige und flexible Anwendungen rund ums Haus ohne Stromanschluss, Pistole mit analogem Display, 110 bar, 340 l/h, inkl. Akku und Ladegerät, bei 36V/2,5 Ah Akkulaufzeit von ca. 14 min, Art.-Nr. 1501463 **369.99**

Hartbodenreiniger

KÄRCHER

Hartbodenreiniger & Akku-Geräte



Hartbodenreiniger „FC 5“*

Wischen und Aufnahme von Staub, kleinen Krümeln und Tierhaaren in einem Schritt, mit innovativer Selbstreinigungsfunktion, bis zu 60 m² pro Tankfüllung, 2-Tank-System für Schmutz- und Frischwasser, inkl. Reinigungs- und Parkstation, Art.-Nr. 1501494

179.99

Akku-Hartbodenreiniger „FC 5 Cordless“*

kabellose Reinigung mit der 2in1-Funktion zum Wischen und Absaugen in einem Arbeitsschritt, mit innovativer Selbstreinigungsfunktion, 60 m² pro Tank, 2-Tank-System für Schmutz- und Frischwasser, inkl. Ladegerät, Akkulaufzeit ca. 20 min, inkl. Reinigungs- und Parkstation, Art.-Nr. 4700678

369.99

Akku-Hartbodenreiniger „FC 3 Cordless“*

kabellose Reinigung der Böden, bis zu 60 m² pro Akkuladung, 2-Tank-System für Schmutz- und Frischwasser, Akkulaufzeit ca. 20 min, Parkstation mit Walzenaufbewahrung, Akkuladegerät, innovative Selbstreinigungsfunktion, Art.-Nr. 4700665

199.99

Dreck weg



Spart richtig Zeit beim Putzen

Warum mit einem herkömmlichen Wischer den Boden reinigen, wenn du auch leistungsstarke Hartbodenreiniger haben kannst? Sie liegen bequem in der Hand und erfassen jede Verschmutzung. Außerdem sparst du dir den zusätzlichen Wischeimer und bei einigen Modellen sogar das vorherige Staubsaugen – denn das erledigen sie gleich mit. Damit du Zeit für die wichtigen Dinge hast.

Einfach sauber

Die Mikrofaserwalzen lassen sich schnell und kinderleicht montieren und entnehmen. Waschbar in der Waschmaschine bei bis zu 60 °C.



*Weil Hygiene ohne Chemie
manchmal die einzig
richtige Wahl ist.*



Dampfreiniger



Dampfreiniger „SC 1 EasyFix“
der kompakte 2in1-Dampfmopp ist ideal für die schnelle, chemiefreie Reinigung zwischendurch, inkl. Bodenreinigungs-Set „EasyFix“, 1.200 W, 4 m Kabellänge, bis zu 20 m² pro Tankfüllung, Art.-Nr. 1501256 **79.99**



Dampfreiniger „SC 2 EasyFix“
ideal für die schnelle, chemiefreie Reinigung zwischendurch, inkl. Bodenreinigungs-Set „EasyFix“, 1.500 W, 4 m Kabellänge, bis zu 75 m² pro Tankfüllung, Art.-Nr. 1501257 **99.99**

Zubehör für „EasyFix“

Umfangreiches Zubehör für alle Dampfreiniger enthalten.



Dampfreiniger „SC 3 EasyFix“ *
ideal für die schnelle, chemiefreie Reinigung zwischendurch, inkl. Bodenreinigungs-Set „EasyFix“ und Entkalkungstechnologie, 1.900 W, 4 m Kabellänge, bis zu 75 m² pro Tankfüllung, kurze Aufheizzeit 30 Sekunden, der Tank ist jederzeit problemlos befüllbar – für Nonstop-Dampf ohne Arbeitsunterbrechung, Art.-Nr. 1510235 **159.99**



Dampfreiniger „SC 4 EasyFix“
ideal für die schnelle, chemiefreie Reinigung zwischendurch, für unterbrechungsfreies Reinigen, inkl. Bodenreinigungs-Set „EasyFix“ und 2-Tank-System mit einem abnehmbaren Wassertank, 2.000 W, 4 m Kabellänge, bis zu 100 m² pro Tankfüllung, Art.-Nr. 1501255 **189.99**



Dampfreiniger „SC 3 Upright EasyFix“ *
3-stufige Dampfmengenregulierung mit Bodenbelagssymbolen für die ideale Dampfmenge, schon nach 30 Sekunden einsatzbereit, kein zusätzliches, Entkalken dank Entkalkungstechnologie, permanent befüllbarer Tank für unterbrechungsfreies Arbeiten, 5 m Kabellänge, bis zu 60 m² pro Tankfüllung, Heizleistung 1.600 W, Tankinhalt 0,5 l, Teppichgleiter zum Auffrischen von Teppichböden, Art.-Nr. 1510235 **159.99**

Akku-Fenstersauger

KÄRCHER

Reinigungsgeräte



Fenstersauger „WV 5 Plus N“
Saugdüse wechselbar, 100-ml-Schmutzwasser-tank, Reinigungsleistung pro Akkuladung ca. 105 m², Akkulaufzeit ca. 35 min, entnehmbarer Akku, Ladezeit ca. 185 min, Gewicht inkl. Akku ca. 0,7 kg, inkl. Sprühflasche, mit Mikrofaser-Wischer und 20 ml Fensterreinigungskonzentrat, Art.-Nr. 1500992 **64,99**



Akku-Fenstersauger „WV 2 Plus“
für saubere, streifenfreie Fenster in kurzer Zeit, bis zu 105 m² pro Akkuladung, Ladezeit ca. 185 min, Gewicht inkl. Akku ca. 0,6 kg, inkl. Akku, Akkuladegerät, extra Sprühflasche, mit Mikrofaser-Wischbezug und 20 ml Fensterreiner-Konzentrat, Art.-Nr. 4040590 **59,99**

Dank des elektrischen Wasseraus-trags und der Vibration entfällt das Schrubben von Hand.



Akku-Wischer „KV 4“ *

vibrierender Akku-Wischer zur Reinigung von glatten Oberflächen, bis zu 100 m² pro Akkuladung, inkl. Akku, Ladegerät, waschbarem Wischtuch und 20 ml Fensterreiner-Konzentrat, Art.-Nr. 1501491 **69,99**



Produkt woanders günstiger gesehen?

Wir machen dir den gleichen Preis.

Alles zum Thema Garantien findest du unter

toom.de/garantien



* Lieferzeit ca. 1 - 2 Wochen



Baustellenkreissäge „Structo 5.0“*
 400 V, Drehzahl 2.800 min⁻¹, 4.200 W, Sägeblatt-Ø
 500 mm, Tischgröße 1.000 x 660 mm, Tischhöhe
 855 mm, Schnitthöhe max. 150 mm,
 Art.-Nr. 1501113 **819,-**



Vibrations-Stampfer „VS1000“
 Verdichtungsdruck 10.000 N, Verdichtungstiefe
 4 - 6 cm, 6,5 PS, Schlagzahl 450 - 650 min⁻¹,
 78 kg, mit Fahrvorrichtung,
 Art.-Nr. 1500432 **679,-**



Rüttelplatte „HP3000S“*
 Plattengröße 730 x 450 mm, reversierbar,
 Verdichtungsdruck 30.500 N, Verdichtungstiefe
 50 cm, 9,0 PS, 4-Takt-Benzinmotor, mit
 Fahrvorrichtung und PU-Schutzmatte,
 Art.-Nr. 1501116 **999,-**



Rüttelplatte
 leistungsstarker 4-Takt-Benzinmotor, eignet sich
 sowohl für Pflasterarbeiten als auch für den Wege-,
 Garten- und Landschaftsbau
„HP1100s“
 4 kW/5,5 PS, inkl. klappbaren Handgriffs,
 Fahrvorrichtung, PU-Schutzmatte, Ölwächter, 57 kg,
 Art.-Nr. 1500429 **319.99**
„HP1300s“
 4,8 kW/6,5 PS, 83 kg,
 Art.-Nr. 1500430 (o. Abb.) **389.99**



Das passende Mietgerät für dein Vorhaben.

- Stunden- oder tageweise Vermietung von Profigeräten
- Weitere Informationen zu Mietpreisen und Konditionen findest du unter toom.de/mgs

Alles zum Thema Mietgeräte-Service findest du unter

toom.de/mgs



Abbruchhammer „AB1600“
 1.600 W, Schlagkraft 50 J, geeignet für
 Abbruch-, Durchbruch-, Stemm-, Meißel-,
 Aufriss- und Abschlagarbeiten,
 inkl. Spitz- und Flachmeißel, 1 Satz
 Kohlebürsten, Metallkoffer, 15,7 kg,
 Art.-Nr. 1500431 **144.99**



Erdbohrer „EB1700“
 Bohrerzahl 0-310 min⁻¹,
 Hubraum 51,7 cm³, Drehzahl
 max. 9.600 min⁻¹, 1,77 PS,
 2-Takt-Benzinmotor,
 Art.-Nr. 1501418 **199.99**



inkl. drei Bohrer
 (Ø 100-200 mm)



Heimwerker Praxis, Ausgabe 2019



Druckluftspaten „Aero2Spade“*
 pneumatisches Universalwerkzeug für Arbeiten in
 Garten und Haus, Arbeitsdruck 6,3 bar, geeignet für
 Kompressoren zwischen 24 und 100 l, ermüdungs-
 freies Arbeiten durch Vibrationsdämpfung,
 Art.-Nr. 1501638 **139.99**



Fliesenschneider „FS850“
 230 V, 1.250 W, Tischgröße 680 x 465 mm, Trennscheiben-Ø 180 mm,
 Wasserbehälter 18 l, Schnitthöhe bei 90° max. 40 mm, Schnitthöhe bei
 45° max. 14 mm,
 Art.-Nr. 1520020 **349.99**



* Lieferzeit ca. 1 - 2 Wochen



Universal-Kapp-Zugsäge „HM80MP“*
 230 V, 1.700 W, Sägeblatt-Ø 216 mm, Sägeblatt-Drehzahl 3.800/5.000 min⁻¹, Drehteller-Ø 260 mm, Neigungswinkel 1 x 45°, Gehrungswinkel 47° links bis -47° rechts, 2 Geschwindigkeiten, für Holz, Aluminium, Plastik, Kupfer und Metall, Art.-Nr. 1500750 **139.99**



Universal-Kapp-Zugsäge „HM100MP“*
 230 V, 2.150 W, Sägeblatt-Ø 255 mm, Sägeblatt-Drehzahl 3.200/4.500 min⁻¹, Drehteller-Ø 260 mm, Neigungswinkel 1 x 45°, Gehrungswinkel 47° links bis -47° rechts, 2 Geschwindigkeiten, für Holz, Aluminium, Plastik, Kupfer und Metall, Art.-Nr. 1500751 **249.99**



Kapp-Gehrungssäge „HM80L“
 leistungsstarker 1.500-W-Motor für bis zu 12 cm Schnittbreite und 6 cm Schnitthöhe, inkl. Zuschnitt-Laser und HM-Sägeblatt, Ø 21 cm, 39,5 x 34 x 46,8 cm (LxBxH), Art.-Nr. 1500896 **59.99**



Kapp-Zugsäge „HM80DB“
 Kapp-Zugsäge mit leistungsstarkem 1.500-W-Motor für bis zu 34 cm Schnittbreite, inkl. Zuschnitt-Laser und HM-Sägeblatt, Ø 21 cm, 81 x 46 x 40 cm (LxBxH), Art.-Nr. 1500891 **109.99**



Kapp-Zugsäge „HM100LXU“*
 leistungsstarker 2.000-W-Motor für bis zu 34 cm Schnittbreite, inkl. Zuschnitt-Laser und eines zweiten HM-Sägeblatts, Ø 25,4 cm, 57,5 x 96,5 x 53 cm (LxBxH), Art.-Nr. 1500905 **159.99**

Universal-Sägetisch „UMF 1600“*

100 x 58 x 81 cm (LxBxH), ausziehbar bis 165 cm, belastbar bis 200 kg, Art.-Nr. 1501037 **79.99**



passt perfekt zu deiner Kappsäge



Produkt woanders günstiger gesehen?

Wir machen dir den gleichen Preis.

Alles zum Thema Garantien findest du unter

toom.de/garantien

* Lieferzeit ca. 1-2 Wochen

Sicherheitsabdeckung
im Spaltbereich



Holzspalter „HL460“

Spalkraft 4 t, 230 V, Scheitlänge max. 35 cm, Scheit-Ø max. 25 cm, bis zu 100 Scheite pro Stunde (o. Holz), Art.-Nr. 1501454

199.99



Wippkreissäge „HS520“

230 V, Sägeblatt-Ø 505 mm, Schnitt-Ø max. 170 mm, Schnittlänge min./max. 200 - 1.200 mm, Drehzahl 2.800 min⁻¹, 2.600 W, inkl. patentierter Schutzhaube zum gleichzeitigen Bearbeiten mehrerer Scheite, Art.-Nr. 1501520

699.-

Wippkreissäge „HS720“*

400 V, Sägeblatt-Ø 700 mm, Schnitt-Ø max. 250 mm, Schnittlänge min./max. 250 - 1.500 mm, Drehzahl 1.400 min⁻¹, 4.500 W, inkl. patentierter Schutzhaube zum gleichzeitigen Bearbeiten mehrerer Scheite, Art.-Nr. 1501285

899.-

Holzspalter „HL730“

Spalkraft 7 t, 230 V, Scheitlänge max. 55 cm, Scheit-Ø max. 25 cm, bis zu 100 Scheite pro Stunde, Art.-Nr. 1501455

399.99



Weitere Artikel findest du unter

toom.de/scheppach



Kehrmaschine „SC 2200PE“*

Kehrbreite 100 cm, Bürsten-Ø 350 mm, Bürsten-Drehzahl 180 - 350 min⁻¹, Übertragung 3 Vorwärtsgänge + Rückwärtsgang, Hubraum 173 cm³, 6,5 PS, 4-Takt-Benzinmotor, Elektro-Start, Art.-Nr. 1501407

1.299.-



Druckluft-Schlauchtrommel „DSA 10/8/1“
Rückholautomatik, Wandmontage, um 180° schwenkbar, Schlauchlänge (aufgerollt + Kompressorverbindung) 9 m + 1 m, PVC, Innen-/Außen-Ø 8/12 mm, Arbeitstemperatur -5 °C bis +45 °C, max. zulässiger Arbeitsdruck 10 bar, Art.-Nr. 1500789

49.99



inkl. 19-tlg. Zubehör-Sets

Airbrush-Kompressor-Set „Creative“

Leistung/Anschluss 0,3 kW/230 V ~ 50 Hz, Servicefaktor S3/15 %, ölfrei, max. zulässiger Arbeitsdruck 2,6 bar, Ansaugleistung 40 l/min, Anwendung für Modellbau, Bildgestaltung, Aus- und Aufblasen, Zubehör/Ausstattung Airbrush-Spritzpistole (Single Action), Luftschlauch, Adapter, 2 Farbbehälter, Ausblaspistole, Spiralschlauch, 6 Farben und 1 Verdünner 22 ml, Pipette, Ballnadel, Reifenadapter und Düsenadapter, Gabelschlüssel, Art.-Nr. 1500314

79.99



Druckluft-Gewebeschlauch
10 m, Ø 6 mm, Art.-Nr. 1508342

16.79



Reifenfüllmessgerät
8 bar, mit digitalem Display, Art.-Nr. 1500788

29.99



Reifenfüller-Düsen-Set
8-tlg., Art.-Nr. 1500027

9.99



Tacker-Nagler-Set
inkl. 7-tlg. Zubehörs, Art.-Nr. 1800009

57.99



Ausblaspistole „Pro“
mit Luftmengenregulierung, Art.-Nr. 1500409

14.99

Rost- und Farbeutfernung auf Metallflächen



Artikelbezeichnung	1. Schlagschrauber-Set, 16-tlg.	2. Reifenfüll-Messgerät „Pro“	3. Sandstrahl-pistole	4. Farbspritz-pistole	5. Werkzeug-Set, 13-tlg.
max. Arbeitsdruck	6,3 bar	0-10 bar	3-5 bar	3-4 bar	3-8 bar (je nach Werkzeug)
Luftverbrauch	ca. 300 l/min	ca. 300 l/min	ca. 130-250 l/min	ca. 130-250 l/min	ca. 130-300 l/min (je nach Werkzeug)
Zubehör/Ausstattung	Hammerschlagwerk, 10 Sechskant-Nüsse, Miniöler, Verlängerung, Inbusschlüssel, Ölflasche, Gewindestecknippel	Gewindestecknippel, Ventilstecker, stoßsicheres Manometer, geeichtes Reifenfüllmessgerät	Metall-Saugbecher 1.000 ml, Gewindestecknippel	Metall-Saugbecher 1.000 ml, Gewindestecknippel, Rund- und Breitstahl, Luftmengenregulierung, Farbmengenregulierung	Reifenfüllmessgerät, Ausblas-, Farbspritz- und Sprühpistole, Spiralschlauch 5 m, 8-tlg. Düsen-Set
Art.-Nr.	1508452	1500413	1508474	1508496	1508716
Preise	67.99	64.99	19.99	32.99	44.99



Artikelbezeichnung	„DKP 1100/24/2 OF“	„DKP 2200/50/4 V“	„Smart Air“
Leistung/Anschluss	1,1 kW/230 V ~ 50 Hz	2,2 kW/220 - 240 V ~ 50 Hz	1,1 kW/230 V ~ 50 Hz
Servicefaktor	S3/25 %	S3/50 %	S3/15 %
ölfrei / ölgeschmiert	ölfrei	ölgeschmiert	ölfrei
max. zulässiger Arbeitsdruck	8 bar	10 bar	10 bar
Ansaugleistung	180 l/min	419 l/min	180 l/min
Füllleistung	0 - 4 bar, ca. 132 l/min 4 - 6 bar, ca. 92 l/min 6 - 8 bar, ca. 83 l/min	0 - 10 bar, ca. 300 l/min 6 - 10 bar, ca. 245 l/min	0 - 4 bar, ca. 124 l/min 4 - 6 bar, ca. 100 l/min 6 - 10 bar, ca. 63 l/min
Kesselinhalt	24 l	50 l	5 l
Anwendung	Aus- und Aufblasen, Tackern und Nageln, Sprühen	Aus- und Aufblasen, Tackern und Nageln, Farbspritzen, Meißeln, Schrauben und Bohren, Schleifen und Sandstrahlen	Aus- und Aufblasen
Art.-Nr.	1500317	1501617	1500316
Preise	99.99	129.99	129.99



Artikelbezeichnung	„DKP 1800/24/1 Pro“	„DKP 3000/100/1 Pro“*	„Trolley Air“
Leistung/Anschluss	1,8 kW/230 V ~ 50 Hz	3,0 kW/400 V/3 ~ 50 Hz	1,5 kW/230 V ~ 50 Hz
Servicefaktor	S3/50 %	S3/50 %	S3/15 %
ölfrei / ölgeschmiert	ölgeschmiert	ölgeschmiert	ölfrei
max. zulässiger Arbeitsdruck	10 bar	10 bar	8 bar
Ansaugleistung	250 l/min	650 l/min	220 l/min
Füllleistung	0 - 4 bar, ca. 142 l/min 4 - 6 bar, ca. 131 l/min 6 - 10 bar, ca. 117 l/min	0 - 4 bar, ca. 480 l/min 4 - 6 bar, ca. 602 l/min 6 - 10 bar, ca. 421 l/min	0 - 4 bar, ca. 116 l/min 4 - 6 bar, ca. 108 l/min 6 - 8 bar, ca. 84 l/min
Kesselinhalt	24 l	100 l	6 l
Anwendung	Aus- und Aufblasen, Tackern, Nageln und Meißeln, Farbspritzen, Schleifen und Sandstrahlen	Aus- und Aufblasen, Tackern und Nageln, Farbspritzen, Meißeln, Schrauben und Bohren, Schleifen und Sandstrahlen	Aus- und Aufblasen
Art.-Nr.	1500319	1501112	1500786
Preise	199.99	769.-	199.99



Motorenöl „TOP TEC 4200 5W-30“

Universell einsetzbar für die neuesten Motorentechnologien von Audi, BMW, Mercedes-Benz und der VW-Gruppe. Das Hightech-Leichtlaufmotorenöl auf Basis einer Synthesetechnologie, der Longlife-3-Generation, sorgt durch die hohe Leistungsreserve für eine ausgezeichnete Motorsauberkeit. Übertrifft die strengsten Testanforderungen namhafter Fahrzeughersteller. Reduziert die Bildung störender Ablagerungen bei direkt einspritzenden Benzin- und Dieselmotoren (FSI, TDI, Common-Rail etc.). Hält den Ölverbrauch niedrig. Sichert die Funktionsfähigkeit des Dieselpartikelfilters (DPF) und sorgt für maximale Lebensdauer.

Du kannst die Freigaben der Bedienungsanleitung deines Fahrzeugs entnehmen.

Freigaben
 ACEA C3
 API SN
 MB-Freigabe 229.31
 MB-Freigabe 229.51
 Porsche C30
 VW 504 00
 VW 507 00
 1 l, Art.-Nr. 1917597
 5 l, Art.-Nr. 1917608



ÖL ist nicht gleich ÖL

Gut geölt.

Die Qualität von Motorenölen wird durch die verschiedenen Buchstaben- und Zahlenkombinationen auf den Packungen beschrieben, was aber für Laien oft schwer verständlich ist. Daher zeigt dir der LIQUI MOLY Ölwegweiser, welches Motorenöl für dein Auto das richtige ist. Du findest ihn online oder am Verkaufsregal.

Wusstest du eigentlich schon, dass ...

- mineralische und synthetische Motorenöle mischbar sind? Allerdings kann sich dabei – abhängig vom verwendeten Nachfüllöl – die Qualität bzw. die Eigenschaft des bestehenden Öls verändern. Also lieber vorher einmal nachfragen.
- du kein spezielles Motorenöl für Dieselmotoren mehr brauchst? Denn moderne Motorenöle erfüllen die Anforderungen sowohl von Benzin- als auch von Dieselmotoren. Viel wichtiger bei der Auswahl des passenden Motorenöls ist vielmehr



die vom Fahrzeughersteller vorgegebene Spezifikation oder Freigabe. Sie muss auf dem Etikett der Ölverpackung aufgedruckt sein, damit du das Öl für den jeweiligen Motor verwenden kannst.

- jedes fünfte Auto mit zu wenig Öl unterwegs ist? Daher gilt: Besser immer Nachfüll-Öl im praktischen 1-Liter-Kanister dabeihaben. Im Normbereich liegt übrigens ein Ölverbrauch von 50 bis 250 ml pro 1.000 gefahrene Kilometer. Bei allem, was darüber liegt, solltest du deinen Motor überprüfen lassen.



Motorenöl „VX 5W-30“

Hochleistungs-Leichtlaufmotorenöl, speziell entwickelt für Fahrzeuge der VW-Gruppe, geeignet für Fahrzeugmodelle mit Turboaufladungen und Abgasnachbehandlungen,
Freigaben / Spezifikationen
 API SN, ACEA C3, VW-Norm 504 00/507 00, MB-Freigabe 229.51,
Empfehlungen
 BMW Longlife-04, Porsche C30,
 1 l, Art.-Nr. 1872332
 5 l, Art.-Nr. 1874213



Motorenöl „DX 5W-30“

Hochleistungs-Leichtlaufmotorenöl für Pkw-Benzin- und -Dieselmotoren, geeignet für Fahrzeugmodelle mit Turboaufladungen und Abgasnachbehandlungen,
Freigaben / Spezifikationen
 API SN, ACEA C3, MB-Freigabe 229.52 und 229.51,
Empfehlungen
 VW 502 00/505 00, BMW Longlife-04, Opel/GM dexos2™, Renault RN 0700/0710,
 1 l, Art.-Nr. 1872354
 5 l, Art.-Nr. 1874202



Motorenöl „CX 5W-40“

Hochleistungsmotorenöl für Pkw-Benzin- und -Dieselmotoren,
Freigabe / Spezifikationen
 API SN, ACEA A3/B4, MB-Freigabe 229.5,
Empfehlungen
 VW 502 00/505 00, BMW Longlife-01, Porsche A40, PSA B71 2296 Renault RN 0700/0710,
 1 l, Art.-Nr. 1870072
 5 l, Art.-Nr. 1870071



Motorenöl „Synth 5W-40“

Hochleistungs-Leichtlaufmotorenöl für Pkw-Benzin- und -Dieselmotoren, geeignet für Fahrzeugmodelle mit Turboaufladungen und Abgasnachbehandlungen,
Freigaben / Spezifikationen
 API SN, ACEA C3, VW-Norm 505 00/505 01, MB-Freigabe 229.51,
Empfehlungen, BMW Longlife-04, Opel/GM dexos2™, Renault RN 0700/0710, Porsche A40, Ford WSS-M2C917-A, Fiat 9.55535-S2,
 1 l, Art.-Nr. 1871606
 5 l, Art.-Nr. 1871551



Motorenöl „AX 5W-30“

Hochleistungs-Leichtlaufmotorenöl für Pkw-Benzin- und -Dieselmotoren, geeignet für Fahrzeugmodelle mit Turboaufladung und Abgasnachbehandlung,
Spezifikationen / Empfehlungen
 API SN, ACEA C2, ILSAC GF-5, Toyota, Mitsubishi, Subaru, Honda, Mazda, Hyundai, Kia, Fiat 9.55535-S1, PSA B71 2290, Renault RN 0700,
 1 l, Art.-Nr. 1910506
 5 l, Art.-Nr. 1910507



Motorenöl „TS 10W-40“

Hochleistungs-Leichtlaufmotorenöl für Pkw-Benzin- und -Dieselmotoren,
Freigaben / Spezifikationen API SL, ACEA A3/B4, MB-Freigabe 229.3,
Empfehlungen
 VW 501 01/505 00, Renault RN 0700/0710,
 1 l, Art.-Nr. 1871595
 5 l, Art.-Nr. 1871540



Motorenöl „FD 15W-40“

Mehrbereichsmotorenöl für ältere Benzin- und -Dieselmotoren, katalysatorgeeignet,
Spezifikation API SF/CD,
 1 l, Art.-Nr. 1871683
 5 l, Art.-Nr. 1871529



2-Takt-Öl

teilsynthetisches 2-Takt-Öl für rückstandsfreie Verbrennung und optimale Motorsauberkeit, für Getrennt- und Gemischschmierung,
Spezifikationen / Empfehlungen
 API TC, Jaso FD, ISO-L-EGD,
 1 l, Art.-Nr. 1874224



„Concep-Tech Rasenmäheröl“

Rasenmäheröl für luftgekühlte Viertakt-Benzinmotoren, ganzjähriger Verschleiß- und Korrosionsschutz, auch zur Überwinterung,
Spezifikation / Empfehlung
 API SF,
 0,6 l, Art.-Nr. 1870462



Motorenöle

Das Castrol „EDGE“ Produktsortiment ist darauf ausgelegt, das ganze Potenzial des Motors freizusetzen. Moderne Motoren entsprechen dem neuesten Stand von Technik und Ingenieurskunst – sie sind kompakt und hocheffizient. Sie stellen das Motorenöl durch erhöhte Druckbelastungen und die dadurch entstehende Reibung vor neue Herausforderungen. Castrol „EDGE“ mit Fluid TITANIUM verändert seine physikalische Struktur und verstärkt sich in

Bereichen mit extremer Druckbelastung, um den Kontakt von Metall auf Metall zu verhindern und Reibung zu reduzieren. Wenn der Druck nachlässt, kehrt das Öl in seinen fließfähigen Zustand zurück. Unter Druck noch stärker: Castrol „EDGE“ mit Fluid TITANIUM verändert seine Struktur und reduziert leistungsmindernde Reibung um 20 %*.



Motorenöl „EDGE 5W-30 LL“

Freigaben / Spezifikationen

ACEA C3, MB 229.31 / 229.51, VW 504 00 / 507 00, Porsche C30, 5 l, Art.-Nr. 1910655

(1l=12,00) **59.99**



Motorenöl „EDGE 5W-30 C3“

Freigaben / Spezifikationen

API SN/CF, ACEA C3, VW 502 00 / 505 00 / 505 01, dexos2™**, RN0700 / RN0710, MB 229.31 / 229.51, 5 l, Art.-Nr. 1910656

(1l=13,00) **64.99**



Motorenöl „EDGE 5W-30 M“

Freigaben / Spezifikationen

ACEA C3, API SN Plus, MB 229.31 / 229.51 / 229.52, BMW Longlife-04, 5 l, Art.-Nr. 1911012

(1l=20,00) **99.99**



Motorenöl „GTX 5W-40 A3/B4“

Freigaben / Spezifikationen

ACEA A3/B3, A3/B4, API SM/CF, BMW Longlife-01, MB-Zulassung 229.3, Renault RN 0700 / RN 0710, VW 502 00 / 505 00, 5 l, Art.-Nr. 1910393

(1l=8,00) **39.99**



Motorenöl

„GTX ULTRACLEAN 10W-40 A3/B4“

Freigaben / Spezifikationen

ACEA A3/B3, A3/B4, API SN, erfüllt Fiat 9.55535-D2 / 9.55535-G2, MB-Zulassung 229.1, Renault RN 0700 / RN 0710, VW 501 01 / 505 00, 5 l, Art.-Nr. 1910784

(1l=6,00) **29.99**

Produktvorteile

Castrol EDGE wird unter Druck noch stärker und schützt deinen Motor nachhaltig. Reduziert leistungsmindernde Reibung bei allen Drehzahlen und Bedingungen. Von unabhängiger Seite unter härtesten Bedingungen auf maximale Leistungsfähigkeit getestet. Von weltweit führenden Autoherstellern empfohlen. Motorschutz über das gesamte Ölwechselintervall, auch unter extremen Druckbelastungen.





Umwelt-gerecht & einzigartig.



Universalöl

Bewährtes Spezialmittel seit über 115 Jahren für Industrie, Handwerk, Landwirtschaft und den Haushalt. Biologisch abbaubar, lebensmittelecht, unschädlich für Mensch und Natur. Ballistol Universalöl ist kriechfähig,

konserviert, reinigt, schützt vor Rost, löst, lockert und pflegt Stahl, Eisen, Holz, Leder, Gummi, Kunststoffe, Fell und die Haut. Es ist PTFE-, harz-, silikon- und säurefrei, ohne Fette und Wachs.

Produktvorteile

- Einzigartig
- Hautfreundlich
- Umweltgerecht
- Pflegend

mit flexiblem Sprührohr



Spray,
50 ml,
Art.-Nr. 1260207
(100ml=5,98) **2.99**



Spray,
200 ml,
Art.-Nr. 1260209
(100ml=3,75) **7.49**



Spray,
350 ml,
Art.-Nr. 1260768
(1l=25,69) **8.99**



Spray,
400 ml,
Art.-Nr. 1260210
(1l=32,48) **12.99**



Öl,
500 ml,
Art.-Nr. 1260211
(1l=23,98) **11.99**



Umtausch ohne Wenn und Aber

Innerhalb von 3 Monaten bei Vorlage des Kassenbons.
Alles zum Thema Garantien findest du unter

toom.de/garantien

Für Mensch, Tier und Technik.

Das **Ballistol Universalöl** kann so viel mehr, als nur deine Werkzeuge zu reinigen, zu schützen und zu schmieren. Es **schützt und pflegt** auch deine Haut! Das **Zertifikat von Dermatest***** belegt sogar die Hautverträglichkeit bei Menschen. Wenn du also rissige Hände oder trockene Stellen versorgen möchtest, greife vertrauensvoll zum Ballistol Universalöl. Denn es schützt und pflegt Mensch, Tier und Technik gleichermaßen. Und das seit 1904.

* Durchschnittswert, verglichen mit demselben Öl ohne Fluid TITANIUM ** GM dexos2™ ersetzt GM-LL-A-025 / GM-LL-B-025: GB2E0209082
*** Weitere Informationen zum Ballistol Universalöl und Dermatest findest du unter toom.de/ballistol



NEU



„Flexible“- individuell biegbares Sprührohr aus Metall für punktgenaues Sprühen an schwer erreichbaren Stellen

Multifunktionsprodukt „Flexible“

400 ml, Dose MUP, Art.-Nr. 1911273

(1l=32,48) **12.99**



„Classic“- die klassische Spraydose mit aufsteckbarem Röhrchen, wie du sie kennst



Multifunktionsprodukt „Classic“

100 ml, Dose MUP, Art.-Nr. 1910183

„Smart Straw“- hier ist das Röhrchen direkt an der Spraydose befestigt



Multifunktionsprodukt „Smart Straw“

200 ml, Dose MUP, Art.-Nr. 1910981
300 ml, Dose MUP, Art.-Nr. 1910982

(1l=34,00) **6.79**
(1l=29,97) **8.99**



Kontaktspray „Specialist“

250 ml, entfernt Öl, Schmutz, Flussmittel- und Oxidationsrückstände von empfindlichen elektrischen oder elektronischen Geräten, trocknet schnell, ohne Rückstände zu hinterlassen, **Temperatureinsatzbereich „Specialist“** Raumtemperatur,

Anwendungsbereiche Elektromontage, Platinen, Steuerungen, Drucker, Kopierer, Schalter, Tonköpfe, Präzisionsinstrumente (bei Anwendung auf Präzisionsinstrumenten bitte vorab den Hersteller befragen),

Art.-Nr. 1910813

(1l=31,96) **7.99**



Weißes Lithiumsprühfett „Specialist“

250 ml, lang anhaltende Schmierung, ohne zu tropfen oder zu verlaufen, reduziert die Reibung von Metallteilen und hält so Verbindungen gängig, auch bei hohem Druck und hohen Temperaturen, **Temperatureinsatzbereich** -18 °C bis +145 °C,

Anwendungsbereiche Motor-Drehpunkte, Lager, Winden, Verriegelungen, Kolben, Förderanlagen, Torlaufschienen, Kabel, Rollen, Wasserpumpen, Getriebe- und Bremsmechanismen, Metallverbindungen, Scharniere, Verschlüsse,

Art.-Nr. 1910884

(1l=33,56) **8.39**



PTFE-Trockenschmierspray „Specialist“

250 ml, verbesserte Schmiereigenschaften auch bei hohen Temperaturen und unter hohem Druck, zieht weder Staub noch Schmutz oder Öl an und ist ein hervorragendes Gleit- und Trennmittel, **Temperatureinsatzbereich** -45 °C bis +260 °C,

Anwendungsbereiche Bohr- und Akkuschrauber, Elektrowerkzeuge und -ausrüstung, Tür- und Fensterführungen, Schlösser und Verschlüsse, Förderanlagen, Walzen, Ketten und Kabel, Scharniere, Thermoplasten, Metallstrangpressen,

Art.-Nr. 1910814

(1l=31,96) **7.99**



Rostlöser „Specialist“

250 ml, kraftvoll und schnell wirkend, durchdringt und trennt festsitzende Teile, ist stark wasserabweisend zum Schutz vor weiterer Korrosion, verwendbar für die meisten Oberflächen, **Temperatureinsatzbereich** -20 °C bis +90 °C,

Anwendungsbereiche Muttern, Schlösser, Bolzen, Ketten, Lager, Schließen, Flaschenzüge, Rohre, Förderanlagen, Wellen, Werkzeug, Beschläge,

Art.-Nr. 1910806

(1l=35,96) **8.99**



Motor-Starter „Specialist“®

250 ml, niedriger Flammpunkt und Schmiermittelzusatz, damit Motoren auch bei feuchtem Wetter schonend starten, schnell und zuverlässig, Temperatureinsatzbereich bis $-20\text{ }^{\circ}\text{C}$, Anwendungsbereiche Pkws, Lkws, Motorräder, Motorroller, Traktoren, Benzin-Rasenmäher, Baustellengeneratoren, Kettensägen, Go-Karts, Bootsmotoren, Art.-Nr. 1910886 (1l=29,96) **7.49**



Schließzylinderspray „Specialist“®

100 ml, für die Wartung und Pflege aller Arten von Schließzylindern, löst Blockaden, schützt vor Korrosion und Einfrieren durch silikon- und fettfreie Formel, **Temperatureinsatzbereich** $-70\text{ }^{\circ}\text{C}$ bis $+150\text{ }^{\circ}\text{C}$, **Anwendungsbereiche** Schlösser, Schließzylinder, Vorhängeschlösser und viele mehr, Art.-Nr. 1910795 **6.99**



Silikonspray „Specialist“®

250 ml, hervorragende Schmiereigenschaften, wasserabweisend, schützt vor Feuchtigkeit, geeignet für Metalle, Kunststoffe, Gummi, Holz, **Temperatureinsatzbereich** $-35\text{ }^{\circ}\text{C}$ bis $+200\text{ }^{\circ}\text{C}$, **Anwendungsbereiche** Riemen, Lager, Gestänge, Werkzeug, Führungsschienen, Ventile, Schlösser, Türen und Scharniere, Hebezüge, Art.-Nr. 1910805 (1l=35,96) **8.99**



Bremsen- & Teile-Reiniger „Specialist“®

500 ml, entfernt Fett, Öl, Schmutz und Ablagerungen von Bremsen, Kupplungs-, Getriebe- und anderen Bauteilen, trocknet schnell ohne Rückstände und kann auf den meisten Oberflächen verwendet werden, wie z. B. Farbe, Gummi, Kunststoff, Aluminium, **Temperatureinsatzbereich** Raumtemperatur, **Anwendungsbereiche** Bremsscheiben, Bremssysteme, Kupplungssystem und viele mehr, Art.-Nr. 1910812 (1l=11,98) **5.99**



Universalreiniger „Specialist“®

250 ml, entfernt Fett, Öl, Schmutz und Ruß, ohne Rückstände zu hinterlassen, besonders gut geeignet für Metalle, Abzugshauben, Bodenbeläge, **Temperatureinsatzbereich** Raumtemperatur, **Anwendungsbereiche** Motoren, Hand- und Elektrowerkzeuge, Arbeitsflächen, Schiffsausrüstung, Auf- und Hebezüge, Abzugshauben, Druckerpressen, Bodenbeläge, Industriemaschinen, Art.-Nr. 1910811 (1l=27,96) **6.99**

Classic & Smart Straw®

Das **Multifunktionsprodukt WD-40®** schützt Metall vor Rost und Korrosion, dringt zwischen zu fest sitzenden Teilen ein, verdrängt Feuchtigkeit und schmiert fast alles. Es entfernt Fett, Ruß und anderen Schmutz von Oberflächen.



Schützen

Es enthält korrosionsfreie Stoffe, die Metalloberflächen vor Feuchtigkeit und anderen korrosiven Elementen schützen.



Schmieren

Die Schmierstoffe verteilen sich schnell und haften fest an allen beweglichen Teilen.



Eindringen

Es löst feststehende Mechanik und Rost, dringt in verklemmte Teile ein und löst diese.



Entfernen

Smart Straw® kriecht unter Fett, Ruß, Öl und Schmutz. WD-40® löst Kleber, sodass Etiketten, Klebeband, Aufkleber und überschüssiges Bindemittel leicht entfernt werden können.



Verdrängt Wasser

Aufgrund seiner wasserverdrängenden Wirkung eignet es sich hervorragend zur schnellen Austrocknung von Elektrik. So können Kurzschlüsse durch Feuchtigkeit verhindert werden.



Einfache Anwendung

Smart Straw® verfügt über ein feststehendes Sprühhörchen, das nicht verloren gehen kann.



BLUFIXX

BLUFIXX ist der innovativste Reparaturstift – millionenfach verkauft und weltbekannt. Das BLUFIXX-Gel härtet mit der LED sofort aus und ermöglicht Reparaturen einfach und schnell. Made in Germany und bekannt aus dem TV, genießt BLUFIXX sehr großes Produktvertrauen.

Komplett-Set inkl. LED
Art.-Nr. 8150212 **14,99**

Nachfüllkartusche
Art.-Nr. 8150213 nur **9,99**



Set „Metall, Glas und Stein“

für die Direktreparatur von Metalloberflächen, Fliesen, Porzellan, Marmor, erhältlich in den Farben Weiß, Hellbraun, Schwarz und Klar



Oberflächen reparieren mit BLUFIXX

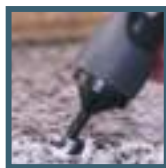

BLUFIXX auftragen



Das Reparatur-Gel mit der integrierten LED sofort aushärten!

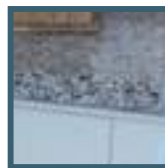

Fertig!



Set „Plastik und Holz“

für die Direktreparatur von Parkett und Laminatböden, Ladekabeln (Niedervolt-Spannung), Möbeln aus Kunststoff und Holz, Rücklichtern von Auto, Motorrad und Fahrrad, erhältlich in den Farben Weiß, Hellbraun, Schwarz und Klar

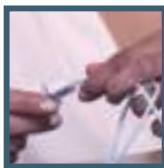

Oberflächen reparieren mit BLUFIXX



BLUFIXX auftragen

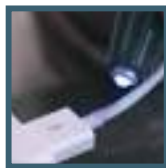

Das Reparatur-Gel mit der integrierten LED sofort aushärten!

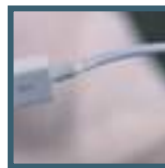

Fertig!

Deine Vorteile

- Volle Kontrolle: Das Gel bleibt bis zum Beleuchten mit der LED flüssig.
- Temperaturbeständig von $-40\text{ }^{\circ}\text{C}$ bis $+140\text{ }^{\circ}\text{C}$
- Frei von Lösemitteln



Das Gel bleibt nach der Erstbenutzung mindestens 5 Jahre flüssig.

Farbvarianten

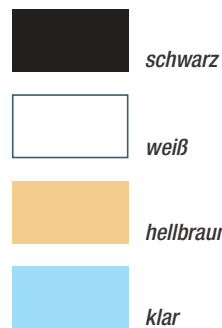

Weitere Spezial-Sets für folgende Produkte:

- Fliesen (weiß),** Art.-Nr. 8150257 **17,99**
- Laminat, Parkett, Vinyl (dunkle Farbtöne),** Art.-Nr. 8150258 **17,99**
- Kunststoff-Gehäuse (schwarz),** Art.-Nr. 8150259 **17,99**
- Ladekabel (weiß),** Art.-Nr. 8150260 **17,99**

BLUFIXX Fuge

Mit BLUFIXX Fuge können nahezu alle anfallenden Dichtarbeiten dauerhaft, schnell und einfach erledigt werden.



100% SCHIMMEL BLOCK
durch LED

10 Jahre Garantie*

Natur und Mensch zur Liebe:
FUNGIZID UND BIOZID FREI

Komplett-Set inkl. LED
Art.-Nr. 2360289
29,99

Deine Vorteile

- Direkte Aushärtung durch das Bestrahlen mit der LED-Lampe
- Beugt Pilz und Schimmelbefall auf dem Dichtstoff vor
- Überstreichbar und wasserdicht
- Dauerhaft kein Schrumpfen

BLUFIXX®
Sofortige Aushärtung mit LED Licht!



NEU



BLUFIXX Profi LED
für bis zu 30 cm lange Fugen geeignet,
Art.-Nr. 2360297 **39,99**



BLUFIXX Smart LED
zum Aushärten von bis zu 6 cm langen Fugen, Art.-Nr. 2360296 **14,99**



Sanitärbereich



Küche



Abdichten & isolieren



Trockenbau

TESTURTEIL

Haus & Garten Test

Endnote 1,4

sehr gut

Blufixx
Fuge

Stressfreie Verarbeitung und schnelle Weiterverarbeitung

Im Test: Dichtstoff
Ausgabe 5/2019 · www.haus-garten-test.de



* Wir bieten einen Schimmelschutz für mindestens 10 Jahre an. Sollte Schimmel in der Zeit entstehen, bezahlen wir den Profi zum Austausch und Anbringen der neuen Fugen.

A woman with her hair in a bun, wearing a red and white patterned headband and a blue and white plaid shirt, is sitting on a wooden floor. She is looking out a window with a smile. The room appears to be under renovation, with a wooden pillar and a window frame visible. The text 'Nimm dir ruhig was vor!' is overlaid in a large, grey, cursive font at the top of the image.

Nimm dir ruhig
was vor!

Gemietet, neu gebaut oder restauriert – es gibt immer etwas zu erledigen. Sei es nur das Erneuern einer Fuge oder das Dämmen einer ganzen Etage. Auf den folgenden Seiten findest du alles, um deine vier Wände auf Vordermann zu bringen.

Baustoffe

Leitern & Gerüste	86	Putz, Bodenausgleich & Dichten	114
Baueimer	90	Schimmelbekämpfung	134
Schubkarren, Betonmischer & Transportkarren	91	Konstruktions- & Profilholz	138
Planen & Folien	94	Arbeits- & Möbelbauplatten	142
Fassadenfarbe	95	Rückwandsysteme	148
Wärmedämmung	101		
Bauplatten & Unterkonstruktionen	110		

toom 
 Respekt, wer's selber macht.

Mit Sicherheit hoch hinaus.



Info

Ab 3 x 12 Sprossen, mit Trigon-Traverse 3 x 8, 3 x 10 und 3 x 12 Sprossen, auch als treppengängige Ausführung erhältlich.



Vielzweckleiter „Tribilo“ *

3-tlg., Aluminium, einsetzbar als Anlege-, Schiebe- und Stehleiter, mit ausschiebbarem Leiternteil, breite Quervertraverse und gummierte, rutschhemmende Fußstopfen für zusätzliche Standsicherheit, witterungsbeständige, reißfeste Gurtbänder verhindern das Überspreizen der Leiter, selbstsichernde Sperrhebel rasten automatisch ein und unterbinden versehentliches Aufklappen der Leiter während des Transports

3 x 9 Sprossen, Art.-Nr. 4310884	214.99	3 x 12 Sprossen, Art.-Nr. 4310886	299.99
3 x 10 Sprossen, Art.-Nr. 4310885	269.99	3 x 14 Sprossen, Art.-Nr. 4310887	449.99

Krause Vielzweckleiter Tribilo 3 x 12
Art.-Nr.: 129703

Oberklasse

Heimwerker Praxis 4/2018

1,4

Preis/Leistung: gut – sehr gut





ClimTec[®]
System



Komplettgerüst „ClimTec“ *

geeignet für den flexiblen und schnellen Innen- und Außeneinsatz, überzeugt mit hervorragender Verarbeitung und einfacher Handhabung, lässt sich bequem ohne Werkzeug aufbauen, v-förmige Traversen bieten eine größere Standfläche und sorgen für sicheren Stand, kompakte Maße des Grundgerüsts mit einziehbaren Traversen erlauben den Einsatz in engen Innenbereichen, Belastbarkeit von 200 kg/m² nach DIN EN 1004, optional erhältliches Zubehör gegen Aufpreis (Fahrrollen, Ballastgewicht und Ausleger), Art.-Nr. 4310018 **949,-**

mit ausziehbaren
Füßen für einen
sicheren Stand



Rollen, Ballastgewicht
und Stützen sind nicht im
Lieferumfang enthalten.



Zubehör zum Komplettgerüst „ClimTec“



Ausleger
„ClimTec“ */**
Art.-Nr. 4315179 **79.99**



Ballastgewicht
„ClimTec“ */**
Art.-Nr. 4312638 **29.99**



Fahrrollensatz
„ClimTec“ */**
höhenverstellbar,
Art.-Nr. 4315168 **234.99**



Fahrrollensatz
„ClimTec“ */**
Art.-Nr. 4312957 **124.99**

* Kurze Lieferzeit möglich

** Nicht im Komplettgerüst „ClimTec“ enthalten



Kleingerüst „CORDA“ *

leichtes Arbeitsgerüst mit einer max. Arbeitshöhe von ca. 3 m, breiter und sicherer Stand, mit Alu-Geländerstreben und -Diagonalen, mit integrierten Fahrrollen, auch auf Treppen und Absätzen einsetzbar, die Belagbühne (147 x 50 cm) ist nässeversiegelt und rutschsicher, bis 150 kg belastbar, Art.-Nr. 4311494

124,99



auch für Treppen
geeignet





leicht zu verstauen



wasserresistent



TÜV-geprüft



Die hier abgebildeten Gerüste und Leitern tragen das TÜV-Süd-Logo.

Klappgerüst „CORDA“

kompakt, mit einer max. Arbeitshöhe von ca. 2,80 m, Belagbühne (125 x 50 cm) nässeversiegelt und rutschsicher, schneller Aufbau, leicht zu transportieren, bis 150 kg belastbar, Art.-Nr. 4310870

129.99

Leitergerüst „CORDA“*

bestehend aus zwei Leitern mit je einer Traverse und freitragender Arbeitsplattform, verwendbar als Arbeitsbühne, Bockleiter und Anlegeleiter, auch auf Treppen und Absätzen einsetzbar, Belagbühne (147 x 50 cm) nässeversiegelt und rutschsicher, bis 150 kg belastbar, 2 x 6 Sprossen, Art.-Nr. 4310871

99.99



professional + domestic/private



Liefers lassen und loslegen.

Planst du ein großes Projekt und hast keine Zeit, dir extra einen Transporter zu mieten? Mit dem Service zur Anlieferung ist das jetzt kein Problem mehr.

Alles zum Thema Service findest du unter

toom.de/service

Baueimer & Kübel



12-l-Baueimer¹

schwere Ausführung, kranbar, aus hochfestem Polyethylen, recyclebar, verzinkter 7-mm-Bügel mit Metallösen, Liter-Skala, Ø ca. 32 cm, 24 cm (H), Art.-Nr. 3050262

5.99



20-l-Baueimer¹

schwere Ausführung, kranbar, aus hochfestem Polyethylen, recyclebar, verzinkter 7-mm-Bügel mit Metallösen, Liter-Skala, Ø ca. 38 cm, 28 cm (H), Art.-Nr. 3050240

7.19



40-l-Baukübel¹

kranbar, aus hochfestem Polyethylen, recyclebar, verzinkter 9-mm-Bügel mit Metallösen, Ø ca. 51 cm, 30 cm (H), Art.-Nr. 3050241

19.29



Baueimer

aus hochwertigem Polyethylen-Regeneratgemisch, recyclebar, verzinkte Bügel, Liter-Skala, 12 l, Ø ca. 31 cm, 24 cm (H), Art.-Nr. 3050025
20 l, Ø ca. 35,5 cm, 25,5 cm (H), Art.-Nr. 3053260

1.29



Baukasten

aus hochwertigem Polyethylen-Regeneratgemisch, recyclebar, Liter-Skala, mit ergonomisch geformten Griffmulden und spezieller Randverstärkung, 65 l, 74x39x30 cm (LxBxH), Art.-Nr. 3050058
90 l, 78,5x47x31,2 cm (LxBxH), Art.-Nr. 3050069

2.29



Baukübel

aus hochwertigem Polyethylen-Regeneratgemisch, recyclebar, Liter-Skala, mit ergonomisch geformten Griffmulden und spezieller Randverstärkung, 40 l, Ø ca. 50,5 cm, 30,5 cm (H), 1,5 kg, Art.-Nr. 3054359
65 l, Ø ca. 60 cm, 33,0 cm (H), 1,8 kg, Art.-Nr. 3050036
90 l, Ø ca. 68 cm, 35 cm (H), 2,3 kg, Art.-Nr. 3050047

5.99

4.49

6.49

5.49

6.49

TÜV-geprüft

Alle Eimer sind vom TÜV geprüft.



Unkraut rupfen war gestern!



Unkrautfreie Fugen

Das „NO GROW™“-Sortiment von Dansand basiert auf einer einzigartigen mineralischen Zusammensetzung. Ob der patentierte Fugensand, das bewährte Steinmehl oder das innovative TOP LOCK® – aufgrund der speziellen Rezeptur verhindern die Fugenmaterialien auf natürliche Art und Weise das Einnisten von Unkrautsamen. Die Produkte sorgen für eine

einfache Anwendung – sie verklumpen nicht und sind leicht in die Fugen einzukehren. Alle drei Premiumprodukte eignen sich gleichermaßen für Neuverfugungen wie Instandsetzungen und sind dank verschiedener Farbvarianten für helle und dunkle Pflaster geeignet.

1. „Dansand TOP LOCK® NO GROW™“^{1,3}

bildet eine feste, elastische Fuge (3 - 10 mm), geeignet für Beton und Natursteine,
natur, 20 kg,
Art.-Nr. 3350057
dunkel, 20 kg,
Art.-Nr. 3350058

(1kg=0,99) **19.99**

(1kg=0,99) **19.99**

2. Fugensand „NO GROW™“^{2,3/4}

die patentierte Rezeptur eignet sich besonders für schmale Fugen (< 5 mm) zwischen Beton und Natursteinen, wasserdurchlässig,
natur, 20 kg,
Art.-Nr. 3050048
dunkel, 20 kg,
Art.-Nr. 3050158

(1kg=0,49) **9.99**

(1kg=0,54) **10.99**

3. Steinmehl „NO GROW™“³

das gewaschene Steinmehl eignet sich perfekt für breite Fugen bis 20 mm zwischen Beton- und Natursteinen, wasserdurchlässig,
dunkel, 20 kg,
Art.-Nr. 3350056

(1kg=0,49) **9.99**

**LASTEN
TRÄGER**

Rutschfest, für guten
Halt beim Arbeiten.



Vollgummi statt
Plattfuß

PU-Bauschubkarre

100-l-Tiefbettmulde, schlagfeste, verzinkte Stahlmulde mit stabilem Muldenstützbügel, max. Tragkraft 160 kg, einteiliger geschweißter, pulverbeschichteter, 32 mm starker Rahmen mit Kippbügel, schwere, stabile Gesamtkonstruktion, exklusives kugelgelagertes, pannensicheres PU-Rad 4.00-8 auf Stahlfelge, dadurch nie wieder aufpumpen, Sicherheitskunststoffgriffe, ca. 140 x 59 x 59 cm (LxHxB), Ladefläche ca. 90 x 56 x 28,5 cm (LxBxH), Art.-Nr. 1450839 **49.99**

¹ Kurze Lieferzeit möglich ² Die unkrauthemmende Wirkung des Fugensandes bestätigt auch die Bayerische Landesanstalt für Weinbau und Gartenbau
³ Nicht in allen Märkten erhältlich ⁴ „Vergleich der vegetationsunterdrückenden Wirkung von Dansand® mit konventionellen Fugensanden“, Bayerische Landesanstalt für Weinbau und Gartenbau, 2011, Seite 4



besonders stabil

Gartenschubkarre
 gehäufte Füllmenge 85 l, mit Luftbereifung,
 Tragkraft max. 150 kg,
 Art.-Nr. 4310101

51.99

Bauschubkarre
 gehäufte Füllmenge 85 l, verzinkte Mulde,
 32-mm-Stahlrohrrahmen (pulverbeschichtet),
 Stahlfelge mit Luftbereifung (4 x 8"),
 Art.-Nr. 4310086

57.99



Sicherheitsrad mit Überdruckventil

Gartenschubkarre
 gehäufte Füllmenge 80 l, verzinkte Mulde,
 verzinkter 25-mm-Rahmen, Kunststofffelge,
 Art.-Nr. 1450208

24.99

Zubehör



Ersatzrad
 für alle gängigen Fort-Schubkarren,
 Ø 40 x 10 cm, 150 kg belastbar,
 Art.-Nr. 1450134

34.99



Ersatzrad
 mit Überdruckventil, Kunststofffelge,
 Ø 3,5 x 6", 1,4 kg,
 Art.-Nr. 1450211

22.99



Betonmischer
 „BM 125 S“
 Trommelvolumen 125 l, 230 V/550 W,
 Art.-Nr. 3050751 **229.99**
 „BM 140 S“
 Trommelvolumen 140 l, 230 V/550 W,
 Art.-Nr. 3050817 (o. Abb.) **339.99**



Betonmischer
 „Mix 130“
 Trommelvolumen 125 l, 230 V/50hz,
 Art.-Nr. 3055900 **279.99**



Siebtrommel*
 Trommeldurchmesser 39 cm



*belastbar
 bis 200 kg*

Profi-Transportkarre
 luftbereit mit Schlauch, Schaufel 40x17 cm
 (BxT), belastbar bis 200 kg, mit Sicherheits-
 bügelgriffen, mit Radschutz,
 Art.-Nr. 2801656 **46.99**



*belastbar
 bis 200 kg*

Profi-Transportkarre
 luftbereit mit Schlauch, ermöglicht den Trans-
 port mehrerer oder schwerer Gegenstände,
 ausgeglichene Traglast, Sicherheitsbügelgriffe,
 Maße der Ladefläche ca. 20x30 cm, Gewicht
 8,9 kg, belastbar bis 200 kg,
 Art.-Nr. 2801634 **41.99**



*belastbar
 bis 180 kg*

Aluminium-Transportkarre
 zum Transportieren schwerer Gegenstände, be-
 sonders stabiles Aluminiumgerüst mit Schaufel,
 leichtgängige Ballonreifen, Schaufel 30x20 cm,
 belastbar bis zu 180 kg,
 Art.-Nr. 4304377 **79.99**

* Den aktuellen Preis erfrage bitte in deinem toom Baumarkt.



Planen & Folien



1. Gewebeplane

mit Alu-Ösen, wetterfest, strapazierfähig, mehrfach wiederverwendbar, für den Außeneinsatz, versch. Größen, z. B. ca. 2 x 3 m = 6 m², Art.-Nr. 8350021

8.99

2. Malerplane

Schutz vor Farbspritzern und Schmutz bei Maler-, Tapezier- und Verputzarbeiten im Innenbereich, versch. Größen, z. B. ca. 4 x 5 m = 20 m², Art.-Nr. 8350022

3.99

3. Multivlies*

rutschhemmend, extrem saugstark und wiederverwendbar, für alle Handwerks- und Renovierungsarbeiten, gefaltet, 1 x 3 m (LxB), Art.-Nr. 8350070

6.99

4. Multivlies

rutschhemmend und saugstark, wiederverwendbar, für alle Handwerks- und Renovierungsarbeiten, versch. Größen, 1 x 10 m = 10 m², Art.-Nr. 8350068, 1 x 25 m = 25 m², Art.-Nr. 8350069

14.99

26.99

5. Baufolie

optimaler Schutz bei allen Arbeiten im Haus sowie im gesamten Außenbereich, auch Notverglasung, versch. Größen, z. B. ca. 3 x 10 m = 30 m², Art.-Nr. 8350016

22.99

6. Multistretch-Wickelfolie*

schützt und sichert, Powerdehnung 150 %, 0,4 x 200 m, Art.-Nr. 8350064

9.99



Folien-Kleber

lösemittelfreier Dispersionshaftklebstoff zur luftdichten Verklebung von marktüblichen Baufolien untereinander und an den Baukörper, ideal für Folien mit glatter bis leicht rauer Oberfläche, Kraftpapier, Vlies, Pappe und Aluminium, geeignet auf den am Bau üblichen Untergründen (Stein, Beton, Putz, Holz und Metall), zeichnet sich durch eine hohe Anfangsklebkraft und Standfestigkeit aus, damit ideal für Überkopparbeiten, 315 g, Art.-Nr. 2350302 (1kg=23,14) 7.29





**Profi-
Bestell-Service**



Schöner Energie sparen.

Produktvorteile

- UV-reflektierend
- Wetterresistent und schmutzabweisend
- Vorbeugend gegen Algen, Pilz- und Moosbewuchs
- Energiesparend im Winter
- Thermisch behaglich im Sommer
- Frei von Bioziden und Fungiziden
- Auf Wasserbasis
- Variabel diffusionsoffen
- Haarrissüberbrückend

Fassadenfarbe „ThermoProtect“

die widerstandsfähige Fassadenfarbe für die langfristige Werterhaltung der Bausubstanz

„ThermoProtect“ ist eine hochwertige Dispersionsfarbe, deren praktische Wirkung auf physikalischen Eigenschaften basiert: Die innovative Produkttechnologie der reflektiven Membran ist nicht nur schmutzabweisend, die Fassade wird trocken gehalten und auch die UV-Strahlung wird reflektiert. Beides hilft, Kühl- und Heizenergie zu sparen.

Wirkung im Sommer:

geringere Aufheizung der Fassade durch die nach außen gerichtete Verdunstung der Mauerwerkfeuchtigkeit

Wirkung im Winter:

geringerer Wärmeverlust durch trockene Wände



**GERMAN
INNO
VATION
AWARD '18
WINNER**



Fassadenfarbe „ThermoProtect“

VOC-arm, frei von organischen Lösungsmitteln, wasserbasierend, gebrauchsfertig und für nahezu alle Untergründe geeignet,

5 l, Art.-Nr. 7700551

49,99

10 l, Art.-Nr. 7700564

89,99

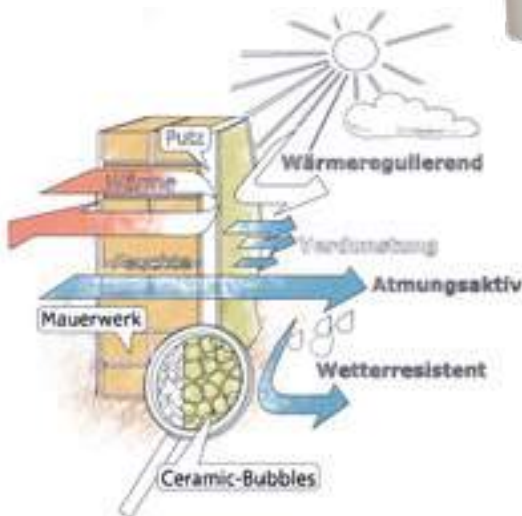

Reflektive Membrantechnologie – Wirkprinzip außen

Bunte Auswahl

Farbsichere Bestellung mit dem Farbfächer, große Auswahl an Farbnuancen.



Schützt vor Schmutz und Algen und verbessert die Energiebilanz des Gebäudes.

Weitere Informationen findest du unter

toom.de/fassade



Ruhig mal Farbe bekennen!

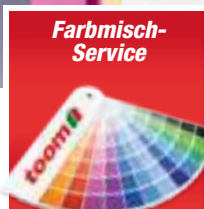

Hier gibst du den Ton an.

Die richtige Farbe für dein Projekt findest du in deinem toom Baumarkt. Lass dir Lacke, Lasuren, Wand- und Fassadenfarben ohne Aufpreis in deinem Lieblingsfarbton mischen.

z. B. 10 l Fassadenfarbe (1l=6,50) 64,99

Alles zum Thema Farbmisch-Service findest du unter

toom.de/service

Umweltschutz unterstützen – aber nicht gleich grün streichen!

Hast du gewusst,

dass die Behälter unserer Wandfarben zu 100 % aus recycelten Kunststoffen bestehen? Du kannst den Umweltschutz unterstützen, indem du dich für diese recycelten Verpackungen entscheidest – zu erkennen am grauen Rand.

Die Vorteile auf einen Blick

Die Gebinde unserer Wandfarben bestehen zu 100 %* aus Recyclingmaterialien!

- Ressourcenschonend
- Umweltfreundlich
- 50 % weniger CO₂-Ausstoß**



Vom Joghurtbecher zum Farbeimer

Joghurtbecher & Co. dienen als Basis für unsere Farbeimer. Dafür wird beim Recycling der Kunststoff Polypropylen herausgefiltert. Er bildet die Grundlage für das sogenannte Recyclat und wird im ersten Schritt zu Kunststoffgranulat verarbeitet. Dieses wird eingeschmolzen und in eine Eimerform gespritzt – der Behälter für unsere Wandfarbe.

Der Vorteil: Recyclat entsteht durch Recycling und kann auch wieder recycelt werden. Wenn du also die gebrauchte Verpackung nach der Nutzung über den gelben Sack entsorgst, beginnt der Kreislauf von vorne.

Mehr zu unseren Recyclatverpackungen unter

toom.de/recyclat

Sockelfarbe

witterungsbeständige, schmutzunempfindliche Sockelfarbe für Fassadensockel, sehr gut zu reinigen, versch. Farbtöne, z. B. grau,
5 l, Art.-Nr. 8100156 (1l=6,40) 31.99

Fassaden-Imprägnierung

wasser- und schmutzabweisende Imprägnierung mit Abperl-Effekt, vermindert die Anfälligkeit für Grünbeläge, transparent,
5 l, Art.-Nr. 8101216 (1l=3,80) 18.99

Fassaden-Grundierung

für sandende, poröse und stark bzw. ungleichmäßig saugfähige Untergründe im Außenbereich, haftvermittelnd, transparent,
1 l, Art.-Nr. 3350016 9.19
5 l, Art.-Nr. 3350018 (1l=4,10) 20.49
10 l, Art.-Nr. 3350019 (1l=3,35) 33.49

Premium-Fassadenweiß ***

extrem wetterbeständige Premium-Fassadenfarbe, mit resistentem Filmschutz gegen Algen- und Pilzbefall, stark regenabweisend, mit Abperl-Effekt, weiß,
2,5 l, Art.-Nr. 8101226 (1l=8,80) 21.99
5 l, Art.-Nr. 8101218 (1l=6,80) 33.99
10 l, Art.-Nr. 8101217 (1l=5,40) 53.99

Fassadenweiß

hoch wetter- und UV-beständige Fassadenfarbe, abgas- und alkalibeständig, wasserdampfdurchlässig, weiß,
1 l, Art.-Nr. 8100493 9.99
2,5 l, Art.-Nr. 8100172 (1l=6,40) 15.99
5 l, Art.-Nr. 8100134 (1l=4,80) 23.99
10 l, Art.-Nr. 8100135 (1l=3,50) 34.99
15 l, Art.-Nr. 8100186 (1l=3,20) 47.99



Geprüfte Qualität

Was steckt hinter dem Siegel des TÜV Rheinland?

Fassadenfarbe wirkt sich auf die Lebensdauer des gesamten Hauses aus. Zum Glück gibt es das TÜV Exklusiv-Siegel des TÜV Rheinland. Wandbeschichtungen und Wandfarben werden anhand eines anspruchsvollen Kriterienkatalogs geprüft. So kannst du dir sicher sein, dass die Experten des TÜV Rheinland mögliche Gesundheitsgefahren durch Schadstoffe und Emissionen ausgeschlossen haben, die Farbe aber auch qualitativ überzeugen kann. Insbesondere die Witterungsbeständigkeit steht dabei im Fokus.



Wie prüft der TÜV Rheinland die Witterungsbeständigkeit?

Die Experten des TÜV Rheinland simulieren im Zeitraffer sämtliche Umwelteinflüsse, um herauszufinden, ob die Farbe den Belastungen standhält. In hochmodernen Labors wird ein mit der Farbe beschichtetes Holzbrett mehr als 40 Tage lang (1.000 Stunden) starker Sonneneinstrahlung, simuliert durch spezielle UV-Lampen, ausgesetzt. Außerdem wird es mit künstlichem Sprühnebel besprüht und durchläuft in speziellen Klimakammern verschiedene Temperaturbereiche bis hin zu 60 °C. Hier zeigt sich, ob die Farbe den Belastungen im realen Einsatz standhält. Am Ende der Prozedur darf die Farbe auf dem Holzbrett nur solch kleine Risse aufweisen, die erst bei zehnfacher Vergrößerung sichtbar werden. Stellen, an denen die Farbe abblättert, dürfen maximal 1 mm groß sein. Anhand dieser objektiv nachprüfbar Ergebnisse lässt sich das Verhalten der Fassadenfarbe in der Realität sehr präzise vorhersagen.

*** Die Hybrid-Technologie beschreibt die Kombination zweier Bindemittel oder Pigmente. Hier werden zwei Materialien so kombiniert, dass die jeweils besten Eigenschaften zum Tragen kommen. Das Premium-Fassadenweiß ist silikonveredelt, dadurch entsteht ein extrastarker Abperl-Effekt.



Fassadenfarbe

für effektiven und gut deckenden Fassadenschutz, für Anstriche im Außenbereich, umweltschonend und schadstoffarm, 6 Jahre Wetterschutz, leicht füllend, atmungsaktiv, Farbton Weiß, abtönbar mit AlpinaColor bis 10 %, Reichweite 10 l für 60 m²,
 2,5 l, Art.-Nr. 8100750 (1l=7,60) **18.99**
 10 l, Art.-Nr. 8100749 (1l=4,70) **46.99**



Sockelfarbe

farbige Außenfarbe für Sockel, Mauern und Betonabsätze, mit Schutz-Plus-Wirkung, extrem witterungsbeständig und strapazierfähig, äußerst schmutzunempfindlich, reinigungsfähig, grau oder schiefer, Reichweite 5 l für ca. 25 m²,
 5 l, Art.-Nr. 8100754 (1l=7,80) **38.99**



Silikat-Fassadengrund

für vorbehandelnde Anstriche auf mineralischen Untergründen im Außenbereich, egalisiert ungleichmäßig saugende Untergründe, mit Verkieselungseffekt, hohe Eindringtiefe, lösemittelfrei, umweltschonend, transparent, nicht abtönbar, Reichweite 5 l für 35 m²,
 5 l, Art.-Nr. 8100757 (1l=4,80) **23.99**



Silikat-Fassadenfarbe

für hochwertige Anstriche auf mineralischen Untergründen, für Anstriche im Außenbereich, perfekt haftend mit der Verkieselungstechnologie, hoch atmungsaktiv, konservierungsmittelfrei, weiß, nicht abtönbar, Reichweite 10 l für 70 m²,
 2,5 l, Art.-Nr. 8100762 (1l=8,00) **19.99**
 10 l, Art.-Nr. 8100761 (1l=6,00) **59.99**

*Vertrauen ist gut.
 Garantien sind besser!*

Auf unsere Leistungen kannst du vertrauen, trotzdem möchten wir dir mit unserer toom **3-fach-Garantie*** eine weitere Absicherung an die Hand geben.



Chaos? Kann einpacken!



Umzugskarton

ca. 35 x 35 x 42 cm (LxBxH), ideal für Umzüge und Transporte, 50 l Fassungsvermögen, mit Feldern zur Kennzeichnung des Inhalts, für maximal 15 kg, zusammenklappbar, Art.-Nr. 8500175 (o. Abb.)

St. 1.99
ab 10 St. je 1.69

1. ca. 43 x 35 x 43,5 cm (LxBxH), optimiert für Umzüge, 65 l Fassungsvermögen, mit Textfeld zur Kennzeichnung des Inhalts, mit extra tragfestem Profilboden, zusammenklappbar, Art.-Nr. 1450289

St. 2.99
ab 10 St. je 2.49

2. ca. 46,5 x 33,5 x 52,5 cm (LxBxH), optimiert für Umzüge, 80 l Fassungsvermögen, mit Textfeld zur Kennzeichnung des Inhalts, mit extra tragfestem Profilboden, zusammenklappbar, Art.-Nr. 1450290

St. 3.49
ab 10 St. je 2.99

Miettransporter-Service



Das passende Fahrzeug für dein großes Vorhaben.

Miete dir einen Transporter direkt in deinem toom Baumarkt! Entweder stundenweise oder pauschal für das Wochenende für eine kleine Mietgebühr, um deinen toom Einkauf schnell und bequem nach Hause zu transportieren.

Alles zum Thema Service findest du unter

[toom.de/service](https://www.toom.de/service)

Archivbox mit Deckel

äußerst robust, wiederverwendbar, einfache Handhabung, praktische Archivbox für materialgerechte Verstaueung von Unterlagen und Ordnern, bis zu 15 kg belastbar, innerhalb kürzester Zeit einsatzbereit, dank des mehrzeiligen Inhaltsfelds auf der oberen Seite ausführliche Beschriftung möglich, ca. 40,6 x 32,2 x 29 cm (o. Inhalt), Art.-Nr. 1450287

2.99





mehr Zeit zum Selbermachen!

*Artikel im Markt abholen oder bequem nach
Haus liefern lassen.*

Mit unserem Online Shop auf **toom.de** hast du die Möglichkeit, dein Wunschprodukt nach Hause liefern zu lassen oder zu bestellen und innerhalb von einer Stunde in deinem Markt abzuholen!

Probier's jetzt aus auf **toom.de**

Zahlungsarten



VISA



Klarna.

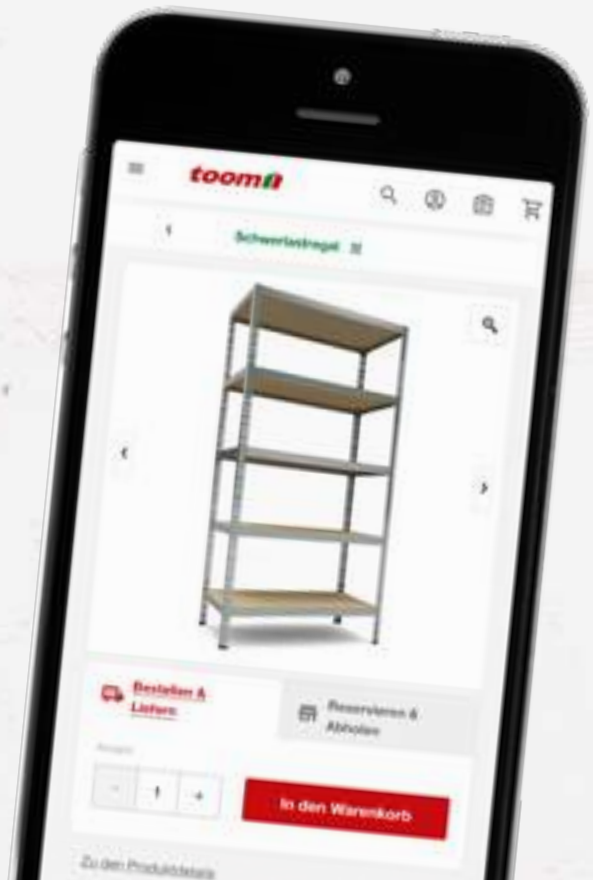



Wärmedämmung

1. System „Familia“

Solide Wärmedämmung für alle, die es gut und günstig mögen.

- Der Klassiker unter den Wärme-Dämm-Systemen, mit weißer EPS-Dämmplatte aus Polystyrol
- Die Dämmplatten gehören in die Wärmeleitgruppe 040 und bieten eine solide Dämmung.
- Seit über 30 Jahren in der Praxis verwendet
- Die Fassade kann mit mineralischen oder pastösen Oberputzen gestaltet werden.

2. System „Ratio“

Identische Dämmwerte wie System „Familia“ bei geringerer Dämmstärke.

- Das Wärme-Dämm-System mit grauer EPS-PLUS-Dämmplatte aus Polystyrol
- Die Dämmplatten gehören in die Wärmeleitgruppe 034 und bieten eine optimierte Dämmung bei schlanker Konstruktion.
- Die Dämmstoffdicke kann bei gleicher Dämmeffektivität reduziert werden.
- Die Fassade kann mit mineralischen oder pastösen Oberputzen gestaltet werden.

3. System „Natura“

Rein mineralische Wärmedämmung für alle, die auch an der Fassade etwas für die Umwelt tun möchten.

- Die Komponenten dieses Wärme-Dämm-Systems sind alle rein mineralisch.
- Die Mineralwoll-Dämmplatten gehören zur Wärmeleitgruppe 041 und bieten optimale bauphysikalische Ergebnisse.
- Das System besitzt hervorragende Eigenschaften in Bezug auf Brand- und Feuchteschutz.
- Die Fassade kann mit mineralischen Edelputzen, Scheibenputz und Münchner Rauputz gestaltet werden.

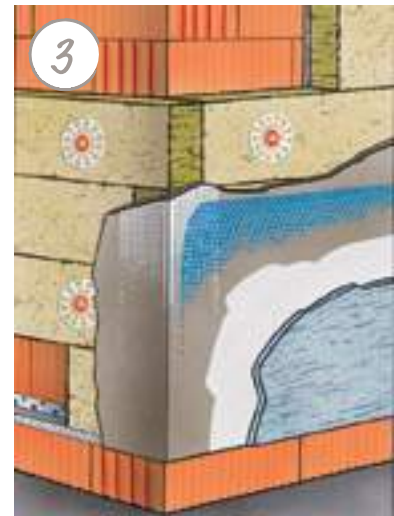
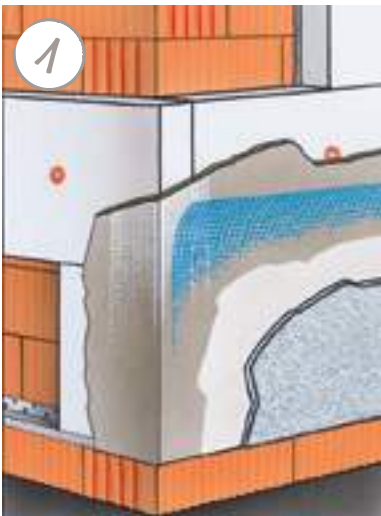

Gut dämmen – nachhaltig sparen!

Wärmedämmung

für jedes Gebäude

Bei Neubauten ist sie bereits Vorschrift – die energieeffiziente Dämmung. Aber auch bei älteren Gebäuden ist eine nachträgliche Dämmung im Rahmen einer energetischen Sanierung durchaus sinnvoll, denn schlecht gedämmte Häuser verbrauchen viel Energie beim Heizen. Durch eine sachgerechte Dämmung deines Hauses kannst du Heizkosten einsparen, schonst natürliche Ressourcen wie Öl oder Gas und profitierst außerdem von einem besseren Wohnklima.

Dach dämmen – Energie sparen

Über ein ungedämmtes Dach verlieren viele Häuser heute noch unnötig viel Wärme. Um die Energieverluste zu verringern, gibt es verschiedene Möglichkeiten.

Die Dachbodendämmung ist die einfachste und kostengünstigste Methode. Hierbei wird die Dämmung auf der Geschosdecke verlegt.

Zwischensparrendämmungen und Untersparrendämmungen werden auf der Innenseite des Daches angebracht. Sie sind vor allem dann sinnvoll, wenn der Dachstuhl als Wohnfläche genutzt werden soll.

Die Aufsparrendämmung ist die aufwändigste, aber auch effektivste Methode. Die Dämmschicht liegt auf der Holzkonstruktion des Dachstuhls unter den Dachziegeln. Somit sparst du im Innenraum Platz und hast ein warmes Zuhause.

Sparfaktor

Fassadendämmung

Wärmedämmverbundsysteme (WDVS) mit EPS (Styropor) sind der Standard bei der Fassadendämmung. Inzwischen kommen aber auch immer öfter Mineralwolle oder Naturdämmstoffe zum Einsatz. Ein gutes WDV-System gewährleistet Wärmeschutz, Witterungsschutz und auch Schallschutz. Es funktioniert aber nur, wenn alle Komponenten des Systems genau aufeinander abgestimmt sind. WDV-Systeme findest du auf den Seiten 101 und 104.

Weitere effektive Maßnahmen, mit denen du den Energieverbrauch deines Hauses reduzieren kannst, sind die Erneuerung der Fenster und der Austausch einer veralteten Heizungsanlage.

Für diese und viele weitere Maßnahmen zur energetischen Sanierung stellt der Bund Fördermittel bereit.



Nachhaltig gedämmt mit Mineralwolle

Mineralwolle schützt dein Haus optimal vor Kälte, Hitze und auch Lärm. Mineralwolle ist hierbei der Oberbegriff für Glas- und Steinwolle.



Steinwolle besteht vorwiegend aus Sand, Kalkstein, Basalt und Dolomit. Isover Glaswolle hingegen besteht bis zu 70 % aus Altglas. Dadurch werden wertvolle natürliche Ressourcen eingespart.

Für das Schmelzen von Glas und Gestein während der Herstellung muss natürlich Energie aufgewandt werden. Gleichzeitig wird durch die Dämmung von Häusern wiederum ein erheblicher Anteil an Energie eingespart, sodass dies die eingesetzte Energie im Herstellungsprozess nach kurzer Zeit wieder aufwiegt.

Hinzu kommt, dass du die Mineralwolle dann auch jahrzehntelang als Dämmstoff verwendest und bei der Produktion auf eine besonders ressourcenschonende Herstellung und kurze Transportwege Wert gelegt wird.

Doch Mineralwolle bietet noch weitere Vorteile: Sie ist schwer entflammbar, schadstoffarm und darüber hinaus diffusionsoffen – ein echtes Plus in Bezug auf die Feuchteregulierung in deinen Wohnräumen.

Umweltbewusst und zukunftsorientiert handeln – Förderung erhalten

Du willst dein Haus energieeffizient sanieren? Dann nutze doch die Förderungen der Bundesregierung. So kannst du entweder auf die KfW-Förderung und die BAFA-Förderung (Kredit- und Zuschussprogramme) zurückgreifen oder auf eine steuerliche Förderung. In finanzieller Hinsicht sind alle Programme lohnenswert, aber die steuerliche Förderung und die weiteren Förderprogramme sind nicht kombinierbar.

Die KfW-Förderung wurde z. B. Anfang des Jahres 2020 massiv aufgestockt. Und auch wer auf die steuerliche Förderung setzt, profitiert seit dem 1. Januar 2020 davon, dass 20 % der Aufwendungen steuerlich absetzbar sind. Die maximal absetzbare Summe beträgt 40.000 €, verteilt über 3 Jahre. Ebenso sind die energetische Baubegleitung und eine fachgemäße Planung nun bis zu 50 % abzugsfähig.

Informiere dich also, bevor du mit dem Dämmvorhaben beginnst und profitiere von staatlichen Förderungen oder Steuereinsparungen!





**Profi-
Bestell-Service***



Wärmedämmverbundsystem (WDVS)

Raumklima zum Wohlfühlen

Eine ungedämmte, kalte Außenwand kühlt auch den Innenraum aus, daher hat man dann das Gefühl, dass es ziehen würde. Außerdem entsteht auf einer kalten Außenwand Kondenswasser, sodass Schimmelbildung die Folge sein kann. Mit einer **guten Fassadendämmung** hast du keines dieser Probleme. Die Fassadendämmung sorgt dafür, dass die Temperatur auch an Frosttagen an der Innenseite der Wand selten unter die Raumtemperatur sinkt. So kannst du **ein behagliches Wärmegefühl und ein gesundes Raumklima** schaffen.

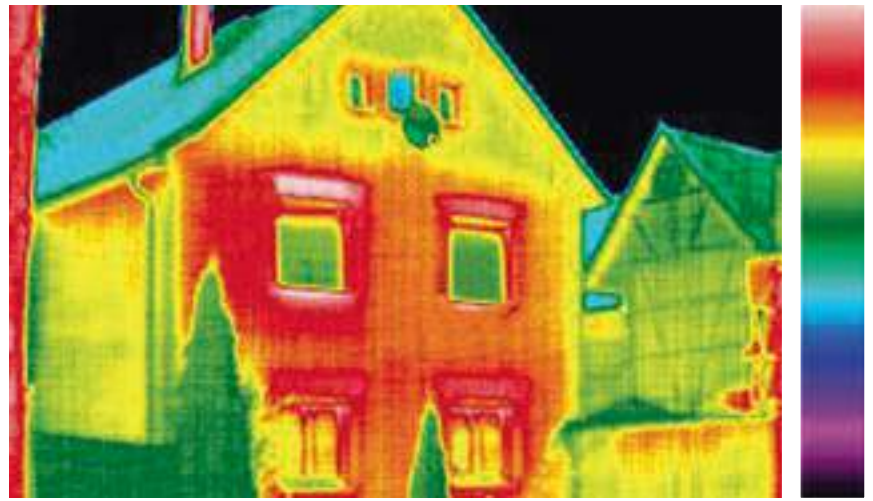

1. Mauerwerk
2. Polystyrol-Hartschaumplatte
3. VWS-Klebe- und Armierungsmörtel, grau / weiß
4. Sockelschiene
5. Zugelassene WDVS-Dübel
6. VWS-Gewebe
7. Putzgrundierung
8. Oberputz
9. Egalisationsanstrich
10. PVC-Eckwinkel

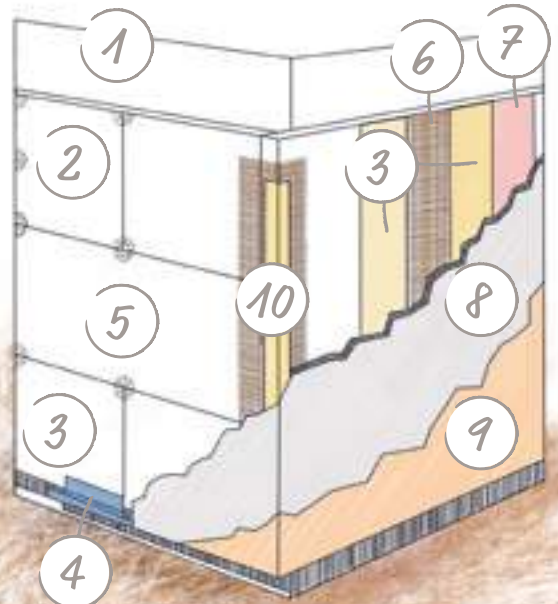

Produktvorteile

- Wärmedämm-Maßnahmen werden durch die neue Energieeinsparverordnung (EnEV) vom Staat gefördert.
- Heizkosten werden effektiv reduziert.
- CO₂-Emissionen werden gesenkt.
- Wertsteigerung der Immobilie
- Schutz der Bausubstanz
- Angenehmes Raumklima
- Beugt Schimmelbildung vor

Anleitung



4
Sockelabschlussprofil anbringen



2
Polystyrol-Hartschaumplatte verkleben



3
Armieren

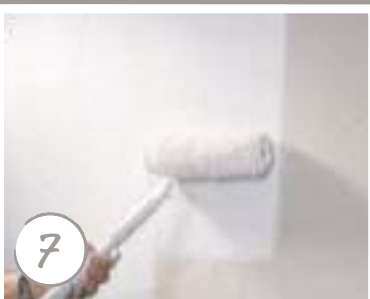

7
Putzgrundierung vorstreichen



8
Oberputz auf Kornstärke auftragen



9
Egalisationsanstrich aufbringen



Profi-Bestell-Service

Viele Fragen, eine Antwort – unsere Profis helfen kompetent und fachgerecht und erstellen innerhalb kürzester Zeit ein kostenloses Angebot. Einfach ausfüllen und im toom Baumarkt deiner Wahl abgeben.

Tel. 0800-1004815

Fax 0221-149976296

E-Mail pbs.toom@rewe-group.com

Kostenlose Fachberatung:

Beratung. Angebotserstellung. Lieferung.

toom.de/pbs



Anfragebogen Wärmedämmverbundsystem (WDVS)

WDV-Systemkomponenten (Putzoberfläche)

zu dämmende Fläche _____ m²

Untergrund Porenbetonsteine Porotonsteine Kalksandsteine Klinkersteine

Dämmstärke Polystyrol _____ mm

WLG 032 035

Kanten glatt Stufenfalz Nut und Feder

Dämmstärke Mineralwolle mm Lamelle Putzträger 035 040

Sockel zu dämmende Fläche oberhalb des Erdreichs _____ m² Sockel zu dämmende Fläche im Erdreich _____ m² Sockeldämmstärke _____ mm

Sockelschiene _____ lfm

Zubehör Gewebeeckwinkel _____ lfm an allen Hausecken und Laibungen Anputzleisten _____ lfm Anschlüsse der Fenster und Türen Dübel

Oberputz mineralisch Silikatputz Silikonharzputz

Körnung _____ mm

Farbe _____

Putzstruktur _____

Angaben zum Kunden

Name _____

Straße _____

PLZ/Ort _____

E-Mail _____

Telefon _____

Dein toom Baumarkt:

Datenschutzhinweise

- Verantwortlicher im Sinne des Datenschutzrechts ist die Betreibergesellschaft des Marktes. Gesellschaften von toom können die toom Baumarkt GmbH, Humboldtstraße 140–144, 51149 Köln, sowie Betreiber von toom Baumärkten in Form von Partner- oder Franchisemärkten sein.
- Bei Fragen zum Datenschutz wenden Sie sich an: datenschutz@toombm.de.
- Ihre Daten werden für die Abwicklung der beauftragten Leistungen (bspw. Kundenanfrage/-angebot/-auftrag) und ggf. deren Rückabwicklung benötigt. Teilen Sie uns die Daten nicht mit, ist die Erbringung der Leistungen nicht möglich.
- Sie haben als betroffene Person Recht auf Auskunft, Berichtigung, Löschung, Einschränkung, Widerspruch und Datenübertragbarkeit.
- Ausführliche Datenschutzhinweise finden Sie unter: www.toom.de/dsh/kundenauftrag.

Alles unter Dach & Fach!

Richtig gedämmt

Vertraue in Sachen Dämmung, Feuchte- sowie Witterungsschutz dem Marktführer ISOVER. Die Premiumprodukte sind optimal aufeinander abgestimmt und bieten für jede Anwendung die richtige Lösung – komme, was wolle.

1. Klemmfilz „Integra ZKF“ einbauen
Glaswolle-Filz mit komfortabler Vlieskaschierung sowie hoher Stabilität und Klemmwirkung bei gleichzeitig flexibler und feiner Materialbeschaffenheit – erhältlich in verschiedenen Stärken bis 240 mm.

2. „Vario® KM Duplex UV“ antackern
Die robuste Klimamembran schützt vor Feuchte und UV-Strahlung und gleicht Feuchte immer wieder neu aus – für einen dauerhaft trockenen Dachstuhl.

3. Vario® Komplettsystem zum Abdichten
Feuerschutz- und Winddichtsystem aus einer Hand – mit dem umfassenden Schutz der „Vario® KM Duplex UV“ und den dazugehörigen Vario® Klebebändern für alle Anwendungen.

Weitere Informationen findest du unter

toom.de/dachausbau

1. Zwischensparren-Klemmfilz „Integra ZKF 1-032“ oder „035“

mit komfortabler Vlieskaschierung sowie hoher Stabilität und Klemmwirkung bei gleichzeitig flexibler und feiner Materialbeschaffenheit, in 100 bis 240 mm Dämmstoffstärke



Integra ZKF 1-032*

100 mm, Art.-Nr. 3150262
120 mm, Art.-Nr. 3150263
140 mm, Art.-Nr. 3150264
160 mm, Art.-Nr. 3150265
180 mm, Art.-Nr. 3150266
200 mm, Art.-Nr. 3150298
220 mm, Art.-Nr. 3150299
240 mm, Art.-Nr. 3150300

Integra ZKF 1-035*

100 mm, Art.-Nr. 3150256
120 mm, Art.-Nr. 3150262
140 mm, Art.-Nr. 3150261
160 mm, Art.-Nr. 3150260
180 mm, Art.-Nr. 3150259
200 mm, Art.-Nr. 3150258
220 mm, Art.-Nr. 3150269
240 mm, Art.-Nr. 3150267



Hitzeschutz

- *Nutze einen außen vor den Fenstern liegenden Sonnenschutz.*
- *Lüfte nur nachts, bevorzugt in der zweiten Nachthälfte.*
- *Vermeide Wärmebrücken und interne Wärmequellen.*

ISOVER
SAINT-GOBAIN



Das Label von toom Baumarkt
für nachhaltigere Produkte
www.proplanet-label.com

Wärme- und Kälteschutz

Wärmedämmung für jede Jahreszeit



Im Sommer lässt dich die Hitze kalt und im Winter sorgt die Dämmung dafür, dass die Heizenergie auch dort bleibt, wo sie hingehört – nämlich innen. Eine funktionierende Wärmedämmung ist ein essenzieller Bestandteil eines jeden Wohnraumkonzepts und mit dem richtigen Dämmstoff auch kein Hexenwerk. Perfekt geeignet sind Dämmungen aus Glas- oder Steinwolle. Das funktioniert im Winter wie im Sommer nach demselben Prinzip, denn Glas- oder Steinwolle leitet nur sehr geringe Mengen an Wärme weiter, hält die Wärme also drinnen und lässt nur einen kleinen Teil der Hitze von außen nach innen gelangen.

2. Komplettsystem „Vario® KM Duplex UV“

die feuchtevariable Klimamembran mit Vlieskaschierung und UV-Schutz ist das Herzstück des Vario® Komplettsystems, anders als herkömmliche Dampfbremsen passt sie sich intelligent an die jeweiligen Umgebungsbedingungen an, 30 m² oder 60 m²

„Vario® KM Duplex“

20.000 x 1.500 mm = 30 m², Art.-Nr. 3150276

95.99

„Vario® KM Duplex“

40.000 x 1.500 mm = 60 m², Art.-Nr. 3150288

174.99



3. „Vario®“- Komplettsystem



3. Klebeband „Vario® KB1“
zur luftdichten Verklebung der Überlappungen der Dampfbremsen im Innen- und Außenbereich, das integrierte Maßband sorgt für einen schnellen und präzisen Zuschnitt, 20 m, Art.-Nr. 3150278

15.99



4. Dichtstoff „Vario® ProTape Plus“ oder Dichtmasse „Vario® DoubleFit“ für die luftdichte Abdichtung der Klimamembran an angrenzenden Bauteilen im Innenbereich, „Double Fit“, Art.-Nr. 3150068 „ProTape Plus“, Art.-Nr. 3156373

11.99

21.49



5. Klebeband „Vario® MultiTape SL“ mit geteiltem Abdeckstreifen zur luftdichten Verklebung auch in verwinkelten Bereichen wie Ecken, Fensteranschlüssen oder Sparrendurchdringungen, Art.-Nr. 3150289

23.49



6. Klebeband „Vario® MultiTape“ mit extrem hoher Klebekraft für Klimamembranen, innen und außen, Art.-Nr. 3150287

23.49

7. Untersparrenklemmfilz „Integra UKF-032“ oder „035“* mit Vlieskaschierung, somit können Lattenkonstruktionen, die ohnehin für die Innenbekleidung benötigt werden, problemlos genutzt werden
„Integra UKF-032“
60 mm, 8.000 x 1.250 mm = 10 m²,
„Integra UKF-035“
24 mm, doppellagig, 10.000 x 1.200 mm = 2 x 12 = 24 m²,
Art.-Nr. 3150283
„Integra UKF-035“
50 mm, 10.000 x 1.200 mm = 12 m²

Das „Vario®“-Komplettsystem im Einsatz

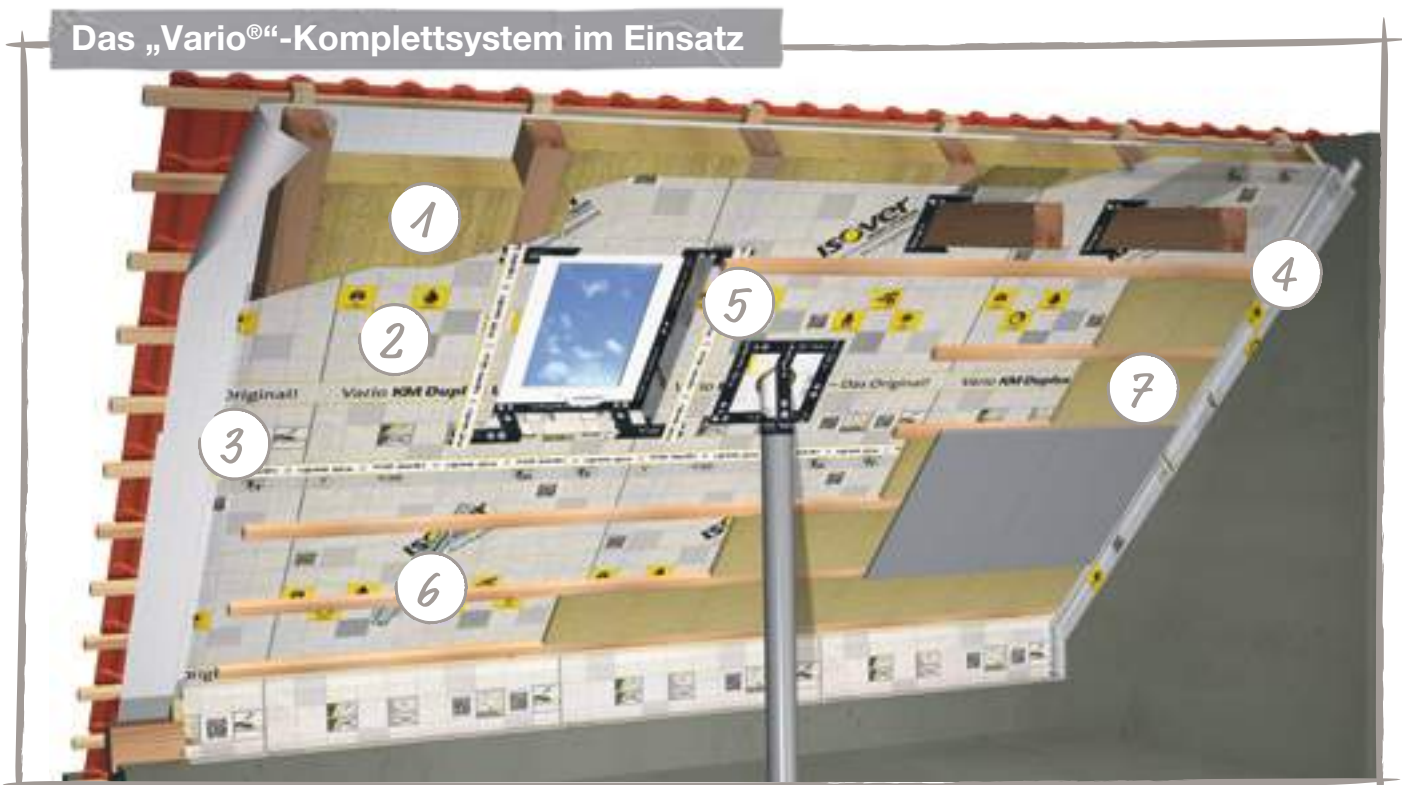

1. „Integra ZKF 1-032“ oder „035“ 2. „Vario® KM Duplex UV“ 3. Klebeband „Vario® KB1“ 4. Dichtstoff „Vario® ProTape Plus“ oder Dichtmasse „Vario® DoubleFit“ 5. Klebeband „Vario® MultiTape SL“ 6. Klebeband „Vario® MultiTape“ 7. Untersparrenklemmfilz „Integra UKF-032“ oder „035“



Folgende Möglichkeiten der Dämmung für Steildächer und Trennwände gibt es:

Steildach dämmen

1. Dämme die Zwischensparren mit der ULTIMATE Klemmfalz-034-Dämmung.

Untersparren dämmen

2. Die Untersparrendämmung am Steildach erledigst du mit ULTIMATE Untersparren-Klemmfalz-034 twin.

Trennwand dämmen

3. Für die Dämmung bei Trennwänden nutzt du die Trennwanddämmung ULTIMATE Trennwand-Platte-039.



Der ultimative Vergleich

Entdecke die Vorteile von ULTIMATE gegenüber der handelsüblichen Steinwolle bei jeweils 100 m² Fläche (jeweils Wärmeleitfähigkeit 034, Breite 120 mm).

	ULTIMATE	Steinwolle	Vorteil ULTIMATE
Inhalt/Rolle	5,64 m ²	4 m ²	besser komprimierbar
Gewicht/Rolle	ca. 16 kg	ca. 19 kg	deutlich weniger Gewicht

1. ULTIMATE Klemmfalz-034 *

- 100 mm Dicke, Art.-Nr. 3150344
- 120 mm Dicke, Art.-Nr. 3150346
- 140 mm Dicke, Art.-Nr. 3150347
- 160 mm Dicke, Art.-Nr. 3150348
- 180 mm Dicke, Art.-Nr. 3150349
- 200 mm Dicke, Art.-Nr. 3150350
- 220 mm Dicke, Art.-Nr. 3150351
- 240 mm Dicke, Art.-Nr. 3150352

2. ULTIMATE Untersparren-Klemmfalz-034 twin *

z.B. 60 mm Dicke, 120 x 1.000 cm (BxL),

3. ULTIMATE Trennwand-Platte-039 *

- 40 mm Dicke, 62,5 x 125 (BxL)
- 50 mm Dicke, 62,5 x 125 (BxL)

ULTIMATE Mineralwolle vereint die Vorteile aus Glas- und Steinwolle:



* Die aktuellen Preise erfrage bitte in deinem toom Baumarkt



Von Haus aus gut!

für einen gelingsicheren Innen- und Dachausbau

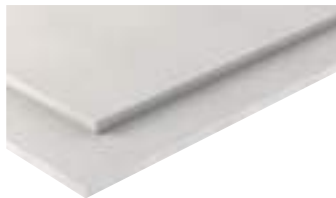
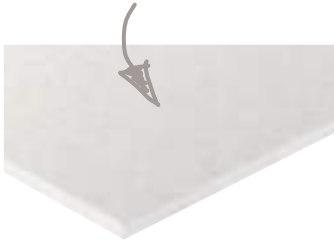

Gipsfaser-Platte

die Bau-, Feuerschutz- und Feuchtraum-Platte, baubiologisch geprüft und eco-zertifiziert, Gipsfaser-Platten sind auch für hohe Lasten tragfähig, 10 mm, 1-Mann-Platte, **1.500 x 1.000 x 10 mm (LxBxS)**, Art.-Nr. 3510199 (m²=4,99) **7.49**
1.200 x 600 x 10 mm (LxBxS)*, Art.-Nr. 3250050 (m²=7,35) **5.29**

Estrich-Element

schnell und einfach einen hoch belastbaren Boden schaffen, bereits nach 24 Std. belegbar, je nach Bedarf mit integrierter Trittschall- und Wärmedämmung, auch erhältlich mit Holzfaser 30 mm und Schaumkunststoff, **1.500 x 500 x 20 mm (LxBxS)**, Art.-Nr. 3510221 (m²=15,19) **11.39**



Estrich-Kleber „greenline“

einfache Verarbeitung, die spezielle Doppeldüse sorgt für die richtige Klebermenge und die richtige Platzierung des kennzeichnungsfreien Klebstoffs auf dem Falz, **1 kg**, Art.-Nr. 3450002 **12.99**

Fugenkleber „greenline“

Kleber zur Verbindung von stumpf gestoßenen fermacell® Gipsfaser-Platten bei Wand- und Deckenflächen, **310 ml**, Art.-Nr. 3450001 (1l=51,58) **15.99**

1. Fugenspachtel

zum Verfugen der fermacell® Gipsfaser-Platten mit und ohne Bewehrungsstreifen, durch die speziell entwickelte Rezeptur werden extrem hohe Fugen-Zugfestigkeiten erreicht, der Fugenspachtel ist für das Füllen und Verspachteln der Fugen von Gipsplatten nach EN 520 geeignet, **5 kg**, Art.-Nr. 3510276 (1kg=1,60) **7.99**

2. Wärmedämmschüttung*

zur lückenlosen Wärmedämmung von Hohlräumen, z. B. in Holzbalkendecken, Dächern und Dachschrägen oder Ständerwänden, natürliche Perlite, sowohl für den Neubau als auch für die Sanierung geeignet, **100 l**, Art.-Nr. 3510639 (1l=0,15) **14.99**

3. Ausgleichsschüttung

für einen problemlosen Niveauegleich des Bodens, schall- und wärmedämmend, bis zu einer max. Schütthöhe von 100 mm einsetzbar, **50 l**, Art.-Nr. 3510430 (1l=0,28) **13.99**





Produktvorteile

Porenbeton eignet sich hervorragend für stabile Bauten mit massivem Charakter. Vielfältig verarbeitbar bietet er grenzenlose Anwendungsmöglichkeiten – auch in Formen und Rundungen.



600x50 mm (LxB)



600x75 mm (LxB)



600x100 mm (LxB)

Planbauplatte*

zur Abmauerung von Nischen oder kreativen Gestaltung in Innenräumen,

60x20x5,0 cm, Art.-Nr. 3100002

60x20x7,5 cm, Art.-Nr. 3100003

60x20x10 cm, Art.-Nr. 3100004

1,29

1,99

2,49

Energetische Sanierung

Erst der Rat, dann die Tat.

Du hast dich für ein Sanierungsprojekt in den eigenen vier Wänden entschieden? Respekt! Bevor du dich mit Dämmwolle & Co. ans Werk machst, solltest du aber noch wichtige Punkte bedenken:

Wie ist die Bausubstanz des Hauses? Handelt es sich um ein Flach- oder Satteldach? Sind die Fenster einfach, zweifach oder dreifach verglast? Mit welchen Maßnahmen lässt sich der Energiebedarf senken – und wie können diese kombiniert werden?

Antworten auf diese und weitere Fragen finden die Experten für Energieeffizienz. Sie helfen bei der Begutachtung deines Heims und zeigen Kosten sowie Einsparpotenziale auf. Wende dich deshalb noch vor Sanierungsstart an kompetente Beratungsstellen wie die Verbraucherzentrale – telefonisch, per Mail oder vor Ort für eine persönliche Beratung.





Produktvorteile

Die moderne Profiltechnik mit Spezialprägung zeichnet sich aus durch:

- Erhöhten Schallschutz, bis zu 8 dB besser als DIN 4109
- Höhere Stabilität, 50 % mehr Energieaufnahme als herkömmliche Profile nach DIN 4103
- Leichtere Verarbeitung, kein Verrutschen mehr beim Aufbau, einfache Profilverlängerung durch Verschachteln, leichtere Verschraubung

Unterkonstruktionen

UW-dB-Rahmenprofil */**

für Boden und Decke, nichttragende Wände, Unterkonstruktion von Vorwandinstallationen, Vorsatzschalen, Drempe, mit Spezialprägung, in den Breiten 50, 75 und 100 mm verfügbar, z. B. 50 x 2.000 x 0,6 mm, Art.-Nr. 3158584

CW-dB-Ständerprofil */**

für Trennwände zum Einstellen in UW-dB-Rahmenprofile, nichttragende Wände, Unterkonstruktion von Vorwandinstallationen, Vorsatzschalen, Drempe, mit Spezialprägung, in den Breiten 50, 75 und 100 mm verfügbar, z. B. 50 x 2.600 x 0,6 mm, Art.-Nr. 3152930

Schnellbauschrauben */**

zur Montage von Gipsplatten, Feingewinde für Metallprofile bis 0,7 mm, Grobgewinde für Holzunterkonstruktion, Bohrspitze für Metallprofile bis 2,0 mm, 250 Stück, Art.-Nr. z. B. 3156990



System „UNIFLOTT“

Grundverspachtelung mit „Uniflott“ */**

hochfeste Spachtelmasse, kein Bewehrungsstreifen erforderlich, 5 kg, Art.-Nr. 3053743

Feuchträume verspachteln mit „Uniflott Imprägniert“ */**

hochfeste Spachtelmasse zum Verspachteln von imprägnierten Gipsplatten ohne Bewehrungsstreifen, 5 kg, Art.-Nr. 3250027

Endverspachtelung mit „Uniflott Finish“ */**

hochwertige, gebrauchsfertige Spachtelmasse, kein Anmischen, immer gleiche Konsistenz, absolut glatte Oberfläche, sehr gut und schnell schleifbar, 8 kg, Art.-Nr. 2356740



praktisch kein Schleifen

	Platteneempfehlung	Trennwand	Decken	Dachstuhl	Trockenputz	Feuchträume	Feuerschutz	Plattengröße in cm
stabile Universalplatten	Top 2000*, 12,5 mm, handliche, imprägnierte Universal-Feuerschutzplatte, auch für Dusche und Bad, mit faserverstärktem Gipskern, daher extrem stabil	•	•	•	•	•	•	90 x 125
stabile Standardplatten	Miniboard*, 12,5 mm, extrahandliche, universelle Gipskarton-Bauplatte	•	•	•	-	-	-	60 x 120
	Ausbauplatte*, 12,5 mm, handliche, raumhohe 1-Mann-Platte, zur einfachen und schnellen Montage	•	•	•	-	-	-	60 x 260
stabile Feuchtraumplatten	Greenboard*, 12,5 mm, handliche, imprägnierte 1-Mann-Platte, zur einfachen und schnellen Montage, hoher Feuchtigkeitsschutz, speziell für Küchen und Bäder	•	•	•	•	•	-	60 x 200
	Miniboard, imprägniert*, 12,5 mm, extrahandliche, imprägnierte Gipskarton-Bauplatte	•	•	•	-	•	-	60 x 120
dünne Platte	Ausbauplatte*, 9,5 mm, dünne, handliche, raumhohe 1-Mann-Platte, sowohl als Trockenputz wie auch als Lastverteilungsplatte bei Trockenunterböden einzusetzen	-	-	-	•	-	-	60 x 260



vorher / nachher

Wie vielfältig die Ultrament Bauplatten einsetzbar sind, kannst du in dieser Vorher / Nachher-Visualisierung sehen. Schnell und einfach lassen sich viele Projekte im Haus realisieren. Plattenkern aus extrudiertem Hartschaum (XPS), beidseitig beschichtet, mit eingearbeitetem Glasfasergewebe, ideal geeignet für Spachtel, Putze und Fliesen.



1. Bauplatte „Do it“

universell einsetzbarer, aus beschichtetem XPS-Schaum, geeignet zum Bauen von Trennwänden, Raumteilern, Konstruktionselementen (z. B. Waschtisch), Duschwänden und Unterkonstruktionen, verkleben mit Ultrament „Klebe und Dichtpower“, Befestigung mit Montagezubehör, leicht zu verarbeiten, einfach zu schneiden, schimmelresistent und wasserdicht, sehr leicht und trotzdem sehr stabil, Stärken 4, 6, 10, 20, 30 oder 40 mm, z. B. 120x60 cm (BxH), Stärke 4 mm, Art.-Nr. 3103859 **14.99**

2. Rohrkasten

zum Verkleiden von Wasserleitungen, Fall- und Heizungsrohren, Winkelgrößen 10x10 cm, 15x15 cm, 20x20 cm, Längen 120 cm, 260 cm, Stärke 20 mm, z. B. 120x20 cm (BxH), Stärke 20 mm, Art.-Nr. 3151104 **19.99**

3. Kleb- und Dichtstoff „Klebe und Dichtpower“

zur dauerelastischen Verklebung oder Abdichtung im Innen- und Außenbereich, klebt wie geschraubt, auch auf feuchten Untergründen schnelltrocknend, lösemittelfrei, überstreichbar, (1kg=12,74) **5.99**

4. Montagekleber

universell einsetzbarer, superschneller und lösemittelfreier Hightech-Dispersionkleber, extrem hohe Anfangshaftung und Endfestigkeit, ersetzt in vielen Fällen den Einsatz von Nägeln, Dübeln oder Schrauben, **400 g**, Art.-Nr. 3350053 (1kg=16,23) **6.49**
1 kg, Art.-Nr. 3350054 **9.99**

5. Bauplatten-WC-Set

vorbereitetes Montageelement zur Verkleidung der WC-Vorwandinstallation, Befestigung mit Ultrament „Klebe und Dichtpower“ oder mit den im Set enthaltenen Montageteilern und Schnellbauschrauben, zusätzliche Druckpunktverstärkung im Bereich der WC-Auflage, Inhalt Platte 120x60 cm x 20 mm, 3 Platten 120x20 cm x 20 mm, 20 Montageteiler und 20 Schnellbauschrauben, Art.-Nr. 3150291 **59.99**

6. Flexplatte

schnell und einfache Projekte im Haus realisieren, bei denen es um Rundungen geht, durch ihren Kern aus extrudiertem Hartschaum (XPS) und der beidseitigen Beschichtung mit eingearbeitetem Glasfasergewebe ist sie der ideale Untergrund für Spachtel, Putze und Fliesen, Plattengröße 120 cm x 60 cm, Plattenstärke 20 mm, Art.-Nr. 3150292 **24.99**

Damit alles ausgeglichen ist.

Duschboard Punktablauf*
180x90x4 cm, bodenebenes
Duschelement für barrierefreies
Duschen, wasserundurchlässig
mit integriertem Gefälle, direkt
befliesbar, Abdichtung bereits
vorhanden, leicht einzubauen,
Art.-Nr. 5100364

299.99



Das Duschboard ist
rollstuhlbefahrbar.

Ablauf*
perfekte Ergänzung zum Ultrament
Duschboard mit Zentralabfluss,
herausnehmbarer Geruchsverschluss,
Rostrahmen stufenlos höhenverstellbar
(10-15 mm), Ablaufleistung 0,8 l/s

1. Ablauf senkrecht,
Art.-Nr. 3150252 **49.99**

2. Ablauf waagrecht,
Art.-Nr. 3150251 **49.99**



TROCKENLEGER



klebt wie
geschraubt

**„Klebe u. Dichtpower“
kristallklar***
zur dauerelastischen Verklebung oder
Abdichtung im Innen- und Außen-
bereich, auch auf feuchten Unter-
gründen schnelltrocknend, lösemit-
telfrei, überstreichbar, 290 g,
Art.-Nr. 3350052 (1kg=48,24) **13.99**



weiß

Maleracryl*
geruchsarm, lösemittelfrei, ideal zum
Schließen bewegungsarmer Fugen,
ist vor Schimmelbefall geschützt,
schnelltrocknend, überstreichbar
und bis zu 15 % dauerdehnfähig, im
Innen- und Außenbereich anwendbar,
300 ml,
weiß,
Art.-Nr. 2360192 (1l=17,30) **5.19**

Biozidprodukte vorsichtig verwen-
den. Vor Gebrauch stets Etikett
und Produktinformationen lesen.



ideal für kleine
Ausbesserungen
im Innenbereich

Reparatur-Spachtel*
gebrauchsfertige, mit einem Biozid
ausgerüstete Spezialspachtelmasse,
375 g,
weiß,
Art.-Nr. 3050177 (1kg=19,40) **6.79**

Biozidprodukte vorsichtig verwen-
den. Vor Gebrauch stets Etikett
und Produktinformationen lesen.



Silikon*
ideal zum Füllen von elastischen
Dehnungs- und Anschlussfugen,
das Silikon ist langfristig vor
Schimmelbefall und Verfärbung
geschützt, 300 ml
transparent,
Art.-Nr. 2360195 (1kg=29,97) **8.99**
weiß,
Art.-Nr. 2360196 (1kg=29,97) **8.99**
grau,
Art.-Nr. 2360194 (1kg=29,97) **8.99**

Biozidprodukte vorsichtig verwen-
den. Vor Gebrauch stets Etikett
und Produktinformationen lesen.



Lass deiner Kreativität freien Lauf!



Knet Beton*

hochwertig, modellier- und knetbar, feuchtigkeits- und frostbeständig, wasserundurchlässig, ideal für z. B. Ballonschalen, 2,5 kg, Art.-Nr. 3050243 (1kg=4,00) **9.99**



Tiefgrund*
verfestigt den Untergrund und vermindert die Saugfähigkeit, ideal für saugende und sandende Untergründe, lösemittelfrei, 2 l, Art.-Nr. 3350085 (1l=7,50) **14.99**



Dichtfolie*
lösemittelfreier Dichtanstrich zur Abdichtung von Feucht- und Nassräumen, gebrauchsfertig, roll-, streich- und spachtelbar, 3 kg, Art.-Nr. 3151830 (1kg=6,00) **17.99**



Bastel Beton Gießmasse*
hochwertig, mineralisch, feuchtigkeits- und frostbeständig, wasserundurchlässig, es wird eine Gießform benötigt, Verarbeitungszeit 30 Minuten, 3,5 kg, Art.-Nr. 3050242 (1kg=3,71) **12.99**

Schalen, Vasen, Reliefs, Tablett, Teelichthalter - alles ist möglich!



Haftgrund*
Haftvermittler für glatte, nicht saugende Untergründe, gebrauchsfertig, 500 ml, Art.-Nr. 3350086 (1l=25,98) **12.99**



Spachtelmasse „Ultra Glatt“*
gebrauchsfertig, zum Glätten von Wänden, Schichtstärken bis zu 3 mm pro Arbeitsgang, weiß, 8 kg, Art.-Nr. 3050169 (1kg=2,62) **20.99**



Schutzversiegelung*
gebrauchsfertige, einkomponentige Spezialdispersion, schützt Untergrund vor Wasser und Schmutz, 1 kg, Art.-Nr. 3350087 **27.99**



Zubehör zur Bauplatte



Schlagdübel*
5 St. im Beutel, Art.-Nr. 3151995 **6.99**



Armierungsgewebe*
12,5 cm x 12 m, Art.-Nr. 3151951 **9.99**



Montageanker*
2 St. im Beutel, Art.-Nr. 3151962 **7.99**



Montageteller*
10 St. im Beutel, Art.-Nr. 3152226 **6.49**



Schritt für Schritt zur Traumwand

Wände vorbereiten & verputzen.

Wie so oft gilt: Eine gute Vorbereitung ist alles. Das nimmt zwar etwas Zeit in Anspruch, erspart dir aber im Nachhinein jede Menge Arbeit und Nerven.



Klebe zunächst Fenster- und Türrahmen ab und schütze den Boden mit Folie vor Verschmutzungen. Reinige die Wände je nach Verschmutzungsgrad mit einem trockenen oder feuchten Tuch und evtl. etwas Anlauger. Bevor es ans Verputzen geht, solltest du dich informieren, welcher Putz der richtige für deinen Zweck ist (Innen- oder Außenputz, mineralischer oder Kunstharzputz) und sicherstellen, dass die wichtigsten Werkzeuge wie Bottich, Rührlöffel, Malerquaste, Kartätsche, Maurer- und Glättkelle vorhanden sind. Und dann kann's losgehen ...

In fünf Schritten zur verputzten Wand

Schritt 1 Putz anrühren



Putzmörtel mit Wasser vermengen, bis keine Klumpen mehr zu sehen sind; einige Minuten ruhen lassen; noch einmal durchrühren.

Schritt 2 Wand richtig vorbereiten



Wand mit einer Malerquaste und Wasser nässen, bis sie gut feucht ist – so kann sie den Putz am besten aufnehmen.

Schritt 3 Putz auftragen



Putz anwerfen und mit einer Glättkelle verstreichen, bis die Putzschicht etwa 1 cm stark ist. Einige Stunden trocknen lassen.

Schritt 4 Zweite Putzschicht anbringen



Wand ausreichend befeuchten, dann den Oberputz mit der Glättkelle auftragen. Dabei eine Dicke von 1 cm nicht überschreiten.

Schritt 5 Putz glattziehen



Putz mit einer Kartätsche glattziehen oder mit einem Reibebrett die gewünschte Struktur erzeugen, dann durchtrocknen lassen.

 **Schwierigkeitsgrad:**
Fortgeschritten

 **Dauer:**
Je nach Fläche

 **Werkzeug:**
Bottich, Rührquirl, Maurerkelle, Glättkelle, Reibebrett, Putzmörtel, Kleisterbürste, Reibeputz

Weitere Informationen findest du unter

toom.de/wand-verputzen



Auftragswalze für „Easyputz“
für satten, gleichmäßigen Putzauftrag,
Art.-Nr. 3054700



Finishwalze
für gleichmäßige Verteilung
und feine Oberflächenstruktur,
Art.-Nr. 3054711



Finishpinsel
weiche Borsten für optimales Strukturbild,
Art.-Nr. 3054722



Mineralputz „Easyputz“
fein, 1-mm-Körnung, schneeweiß,
10 kg für ca. 10 m²,
10 kg, Art.-Nr. 3054689



Mineralputz „Easyputz“
extrafein, 0,5-mm-Körnung, schneeweiß,
10 kg für ca. 20 m²,
10 kg, Art.-Nr. 3054645



Farbpigment „Compact Color“
hochkonzentriert, zum Durchfärben von
nahezu allen Knauf Putzsystemen, besonders
leicht dosierbar, in vielen Farbtönen erhältlich,
Blister jade 2 g, Art.-Nr. 3050087



„Royal-Fertigputz“ *
Rollstruktur, 1 mm, für individuelle Gestaltung mit
Pinsel, Strukturrolle, Kelle, Spachtel und vielem
mehr, Einsatzbereich für innen,
20 kg, Art.-Nr. 3550503



Reibeputz „Royal-Fertigputz“ *
Reibstruktur, 2 mm, für dezente Reibe- und
Pinselstrukturen, Einsatzbereich für innen,
20 kg, Art.-Nr. 3550514



Putzgrund *
Spezialgrundierung unter Dekorputzen, für
optimale Haftung und gleichmäßiges Austrocknen,
sperrt Vergilbungen aus dem Untergrund ab,
wassersperrend, aber dampfdiffusionsoffen,
Einsatzbereich für Innen- und Außenbereich,
5 l, Art.-Nr. 3054062



Sperrgrund
Spezialgrundierung unter „Easyputz“,
für optimale Haftung, hochwirksame Fleckensper-
re gegen Verfärbungen aus dem Untergrund wie
Ruß, Nikotin und Gilbstoffe, wassersperrend, aber
dampfdiffusionsoffen, Einsatzbereich innen,
5 kg, Art.-Nr. 3054690



Mineralputz „Diamant“
Rollstruktur, 1 mm, Reibstruktur, 2 mm,
10 kg, Art.-Nr. 3054139 10 kg, Art.-Nr. 3054095
25 kg, Art.-Nr. 3054140 25 kg, Art.-Nr. 3054106
Reibstruktur, 2,8 mm,
10 kg, Art.-Nr. 3054117
25 kg, Art.-Nr. 3054128



EASYPUTZ, 1,0 mm, eingefärbt mit Compact Colors

schiefer zitronengelb



Mineralputz „Diamant“

für's Bauen, Putzen
oder zum Reparieren



Blitzzement

ideal für alle Montagearbeiten im Innen- und Außenbereich, zum Verdübeln, Gießen und Befestigen von Eisen, Rohren, Elektroinstallationen etc., nach wenigen Minuten belastbar, **5 kg**, Art.-Nr. 3050410 (1kg=2,00) **9.99**



Qualitätsprodukte zum Ausgleichen und Spachteln für perfekte Ergebnisse



1. Universalmörtel

Kalk-/Zementmörtel zum Mauern und Putzen, zum Erstellen oder Ausbessern von Innen- und Außenwänden, frostsicher, **25 kg**, Art.-Nr. 3050179 (1kg=0,33) **8.29**

2. Reparaturmörtel

Zementmörtel zum Mauern und Putzen, für starke Beanspruchung, besonders geeignet für schlagfeste, widerstandsfähige und witterungsbeständige Mauer- und Putzflächen, **25 kg**, Art.-Nr. 3050201 (1kg=0,30) **7.49**

3. Beton- und Reparaturspachtel

zur Reparatur schadhafter Betonflächen wie Löcher, Ausbrüche, ausgetretene Treppenstufen, schadhafte Betonstützen und Garagenfußböden, zum Schließen der Fugen bei Fertigteildecken, Schichtdicke 1 - 15 mm, frostsicher nach Erhärtung, begeh- und befahrbar, **25 kg**, Art.-Nr. 3053017 (1kg=1,38) **34.49**

4. Sockelputz*

Außensockelputz auf Mauerwerk, Beton und Perimeterdämmung, wasserabweisend, witterungsbeständig, **30 kg**, Art.-Nr. 3055591 (1kg=0,33) **9.79**

5. Sanierputz „Schnell“

einlagiger Spezialputz für die Sanierung von durchfeuchtetem, salzhaltigem Mauerwerk, geeignet für Putzdicken bis 30 mm (einlagig), für den Innen- und Außenbereich, **25 kg**, Art.-Nr. 3050696 (1kg=1,30) **32.49**

Weitere Produkte zum Ausgleichen und Spachteln findest du unter

[toom.de/ausgleichsmasse](https://www.toom.de/ausgleichsmasse) 

Qualität von Anfang an.



6. Ausgleichsmasse „Flexibel“

selbstnivellierende Ausgleichsmasse zur Verwendung auf Estrich- und Betonuntergründen, Holzböden und Heizestrichen, gleicht Bodenunebenheiten aus und schließt porenglatt, Auftragsstärke 0 - 10 mm, für den Innen- und Außenbereich, frostbeständig nach Erhärtung, **25 kg, Art.-Nr. 3051389 (1kg=1,60) 39.99**

7. Nivellierspachtel „Schnell“

schnell erhärtende, selbstnivellierende Ausgleichsmasse, gleicht Bodenunebenheiten aus und schließt porenglatt, Auftragsstärke 2-30 mm, bereits nach 3 Std. begehbar, durch Faserverstärkung erhöhte Rissicherheit, für den Innenbereich, geeignet für Fußbodenheizung, **20 kg, Art.-Nr. 3052995 (1kg=1,42) 28.49**

8. Ausgleichsmasse XXL *

gleicht Höhenunterschiede bis zu 60 mm auf Böden (z. B. Estrich- und Betonuntergründe) planeben aus, anschließend können z. B. keramische Fliesen und Platten, Teppich und Laminatböden oder PVC-Böden verlegt werden, **25 kg, Art.-Nr. 2350213 (1kg=1,36) 33.99**

9. Schnell-Estrich

eignet sich hervorragend für alle Beton- und Estricharbeiten, die schnell erledigt werden müssen, bereits nach ca. 3 Std. begehbar, für den Innen- und Außenbereich, **30 kg, Art.-Nr. 3050074 (1kg=0,50) 14.99**

10. Innenspachtel „Extraklasse“

zum Verspachteln der Fugen von Gipskartonplatten und Betonfertigteildecken, zum Füllen, Putzen und Glätten von Rissen und Löchern, als Feinputz zum großflächigen Verspachteln mineralischer Putzuntergründe, für den Innenbereich, **5 kg, Art.-Nr. 3051774 (1kg=2,50) 12.49**

11. Weiße Universal-Spachtelmasse

zum Glätten von Unebenheiten, Schließen von Rissen und Löchern, wasserfest, für den Innen- und Außenbereich, frostsicher, **4 kg, Art.-Nr. 3050663 (1kg=2,20) 8.79**

Estrich selbst verlegen.

Auf die Basis kommt es an.

Jeder Fußbodenbelag braucht einen soliden Untergrund. Hier ist Estrich das Mittel der Wahl, weil er Unebenheiten und Höhenunterschiede optimal ausgleicht. Für Selbsterbauer eignet sich Trockenestrich am besten, da er sich mit relativ wenig Werkzeug verlegen und verkleben lässt.

Trockenestrich verlegen in 6 Schritten:

1. Untergrund vorbereiten

Sorge für einen sauberen, trockenen Untergrund. Verlege dann die Dampfsperre – eine wasserdampfdurchlässige Folie – und befestige sie mit speziellem Kleband, um sie nicht zu beschädigen. Zusätzliche Randdämmstreifen verbessern bei Bedarf den Schallschutz.

2. Rieselschutz verlegen

Der Rieselschutz ist ein spezielles Papier oder Vlies bzw. eine Folie. Er wird auf den Boden gelegt und an den Wänden so weit hochgezogen, wie die folgende Ausgleichsschüttung es erfordert, d. h. mind. 1 cm höher als die höchste Stelle des Untergrundes.

3. Ausgleichsschüttung verteilen

Teile den Boden mit Dachlatten in ca. 20 cm breite Abschnitte ein, fülle diese mit Schüttmasse auf und glätte die Schüttung mit einer Abziehlatte. Kontrolliere das Ergebnis mit einer Wasserwaage, entferne die Dachlatten und fülle die entstandenen Lücken auf.

Wichtig: Fertige Abschnitte nicht mehr betreten! Lege dir mit Estrichplatten ein paar Laufinseln, die du beim Verlegen des Estrichs benutzen kannst.

4. Estrichelemente zuschneiden

Schnapp dir Gehörschutz, Schutzbrille und Staubschutzmaske und schneide die Estrichelemente mit einer Tauchsäge zu, indem du sie auf die Dicke der

Platten einstellst. An den Platten, die später an der Wand liegen, wird der Stufenfalz an der Wandseite abgesägt.

5. Estrichplatten verlegen

Hier wird am besten zu zweit gearbeitet. Los geht's an einer Ecke gegenüber der Tür: Die erste Platte anlegen, ohne den Randdämmstreifen einzudrücken. Trage Estrichkleber auf dem Stufenfalz der ersten Platte auf und setze die nächste Platte dort an. Verschraube die beiden Platten zügig mit Schnellschrauben nah am Falz und in einem Abstand von ca. 20 cm, bevor sich der Kleber ggf. ausdehnt. Fahre so fort und beachte bei einer neuen Reihe Platten den Versatz der Fugen – dieser sollte mind. 20 cm betragen.

6. Boden auf Estrich verlegen

Lass den Estrich zunächst 24 Stunden ruhen, damit der Kleber trocknen kann. Entferne evtl. Klebereste mit einem Spachtel und verlege anschließend den Boden deiner Wahl.

Mehr Tipps und Tricks zum Thema findest du unter

toom.de/estrich-verlegen





besonders glatt
und gleichmäßig

Checkliste

„Weber Untergrund“

Verarbeitungstemperatur:
10 °C bis 20 °C

Zusätzlich benötigtes Werkzeug:

- Schutzmaske & -brille
- Ggf. Schleifmaschine
- Randdämmstreifen
- Eimer
- Handschuhe
- Farbrolle/Besen (weich)
- Rührwerk/Mauerkelle
- Zahn-/Glättrakel



Boden-Ausgleichsmasse*
1 - 20 mm
ca. 17 kg/m² bei 10 mm Auftragsstärke,
20 kg, Art.-Nr. 3050117 (1kg=1,12) 22.49



Boden-Ausgleichsmasse*
1 - 50 mm
ca. 16 kg/m² bei 10 mm Auftragsstärke,
25 kg, Art.-Nr. 3050118 (1kg=1,16) 28.99



Haftgrundierung Boden/Fliese*
ca. 0,2 - 0,4 l/m²,
5 l, Art.-Nr. 3350132 (1l=6,60) 32.99

	Boden-Ausgleichsmasse 1 - 20 mm	Boden-Ausgleichsmasse 1 - 50 mm
Anwendungsbereich	innen auf Heizestrich	innen & außen auf Fliesen/Zement-, Fließ- und Heizestrichen / Holzdielen
Wasserbedarf	4 l/20 kg	5,5 - 7 l/25 kg
Verbrauchsbeispiel (ca.)**	9 Säcke à 20 kg	7 Säcke à 25 kg
Eigenschaften	bis 20 mm, hoch fließfähig, selbstverlaufend	bis 50 mm, standfest, fließfähig einstellbar

* Kurze Lieferzeit möglich

** Bei einer Raumgröße von 10 m² und 10 mm Auftragsstärke. Der Verbrauch ist abhängig vom Untergrund. Angaben dienen daher nur als Richtwert.

Betonwand

Jetzt zieht der Beton ein!



*Roh, echt und kantig –
der Betonlook ist ein
Highlight für jeden Raum.*



Keine Lust mehr auf die alte Raufasertapete? Und ein neuer Anstrich soll es auch nicht sein? Dann versuch's doch mal mit einer Wand in Betonoptik. Wie das genau gelingt, erfährst du hier: Dank einfacher Technik und ein paar Tipps & Tricks sieht es am Ende wie echter Beton aus.

Mit dem rauen Betonlook für die Wand kannst du dir das angesagte Industrial-Design nach Hause holen.

Für eine widerstandsfähige Wand benötigst du Grundierung, Spachtelmasse und Versiegelung. Starte zunächst mit dem Ausmessen deiner Fläche, damit du die passende Materialmenge einkaufen kannst. Da sich die verschiedenen Schichten am besten auf eine glatte Fläche auftragen lassen, solltest du gute Vorarbeit leisten und beispielsweise die Raufasertapete entfernen.

Nun kann es mit der ersten Schicht losgehen: einer Grundierung. So kannst du sicherstellen, dass der Belag später keiner Feuchtigkeit ausgesetzt ist. Nach einer kurzen Trockenzeit ist die Basis für die erste Spachtelschicht geschaffen.

Für die nächste Schicht den Pulverspachtel in kaltes, klares Wasser einrühren und so lange mischen, bis eine homogene Masse entsteht. Mit einer Glättekelte kannst du nun die erste Schicht gleichmäßig und glatt auf die Wand auftragen. Die zweite Schicht kannst du wieder auf die feuchte Schicht streichen und stramm abziehen, sodass der untere Farbton an manchen Stellen durchblitzt. Für eine langanhaltend strapazierfähige Wand kannst du diese im letzten Schritt versiegeln. Und fertig ist der raue Betonlook!

Anmischen & loslegen

Mit einem Farbrühraufsatz für den Bohrer lässt sich die Spachtelmasse schnell anrühren. Eine schönere Tiefenwirkung erzielst du mit zwei Farbtönen, indem du den dunkleren zuerst aufträgst.



Schicht für Schicht

Um einen authentischen Betonlook zu erzeugen, einfach mit der Kante der Glättetelle die Masse ungleichmäßig strukturieren.



Doppelt hält besser

Die Versiegelung kannst du mit einer Farbrolle auftragen und trocknen lassen. Bei beanspruchten Flächen und Feuchträumen am besten doppelt versiegeln.



Betonwand selbst gemacht

Wie du den Betonlook für die Wand selbst machen kannst, siehst du hier in wenigen Schritten.



Jetzt Videoanleitung online anschauen unter toom.de/betonwand



Wandarbeit ist Handarbeit.



Super-Tiefgrund
 grundiert und verfestigt lose, saugende und poröse Untergründe wie Putz, Beton, Ziegelmauerwerk usw., es wird ein fester Untergrund für die weitere Bearbeitung geschaffen, wie z. B. Spachteln, Tapezieren, Fliesen oder Farbanstriche,
 1 l, Art.-Nr. 3351172 **5.99**
 5 l, Art.-Nr. 3351183 **(1l=4,50) 22.49**



Sanierputz „Classic“ *
 hochwertiger Putz zum Sanieren von feuchten und / oder salzhaltigen Mauerwerken, mit schimmel- und pilzvorbeugender Wirkung, sorgt für ein gesundes Wohnklima, atmungsaktiv und wasserdampfdurchlässig,
 25 kg, weiß, Art.-Nr. 3540372 (1kg=1,00) **24.99**
 25 kg, grau, Art.-Nr. 3350204 (1kg=1,00) **24.99**

Kleiner Helfer



Baukübel
 aus hochwertigem Polyethylen-Regeneratgemisch, recyclebar, Liter-Skala, mit ergonomisch geformten Griffmulden und spezieller Randverstärkung,
 40 l, Ø ca. 50,5 cm, 30,5 cm (H), 1,5 kg, Art.-Nr. 3054359 **4.49**
 Weitere Baukübel und Eimer findest du auf Seite 90

hält mit Sicherheit



Klebe- und Armierungsmörtel
 eignet sich hervorragend zum Renovieren von Altputzen und Überspachteln von unebenen Untergründen mit und ohne Gewebeamierung in Schichtdicken von 2 bis 6 mm, zum Kleben von Polystyrolplatten, die Anwendung im WDS-System ist nicht zugelassen,
 25 kg, Art.-Nr. 3050092 (1kg=0,48) **11.99**

quick-mix

1. Haftputz „FF“
 einlagiger Kalk-Zement-Haftputz für Fassaden und Feuchträume, zum Filzen, für außen und innen, Verbrauch ca. 6,5 kg/m² bei 5 mm Putzdicke,
 40 kg, Art.-Nr. 3050542 (1kg=0,39) **15.49**

quick-mix

2. Mauer- und Putzmörtel „K01“
 Kalk-Zement-Mörtel zum Mauern und Putzen, zum Erstellen oder Ausbessern von Innen- und Außenwänden, frostsicher,
 40 kg, Art.-Nr. 3050180 (1kg=0,17) **6.79**





1. „Master-Fix“

lösemittelfrei, auf Basis der SMP-Technologie, zum Kleben und Füllen im Innen- und Außenbereich, universell einsetzbar für viele Materialien und Untergründe, klebt auf glatten und nicht saugende Oberflächen, sogar auf feuchten, unebenen und rauen Untergründen, geeignet auch für Holz, Keramik, Fliesen, Glas, Metall, Styropor® und viele Kunststoffe, füllt Nähte und Risse, Bohrlöcher und Kabeldurchführungen im Wand- und Bodenbereich, weiß, 450 g, Art.-Nr. 2360209

(1kg=18,42) **8.29**

2. „Master-Fix Power“

lösemittelfrei, mit starker Anfangshaftung und Endfestigkeit, für nahezu alle Materialien, für saugende und nicht saugende Untergründe, Innen- und Außenbereich, bei vollflächiger Verklebung beträgt die Endfestigkeit nach vollständiger Aushärtung bis zu 37.000 kg/m², weiß 450 g, Art.-Nr. 2360207

(1kg=19,98) **8.99**

3. „Master-Fix Turbo“

lösemittelfrei, mit schnellem Festigkeitsaufbau und schneller Endfestigkeit, für nahezu alle Materialien, für saugende und nicht saugende Untergründe, Innen- und Außenbereich, bei vollflächiger Verklebung beträgt die Anfangshaftung bis zu 270 kg/m² nach nur einer Minute, die Klebeverbindung ist bereits nach 20 min belastbar, weiß, 450 g, Art.-Nr. 2360208

(1kg=19,98) **8.99**

4. „Master-Fix Ultraklar“

lösemittelfrei, auf Basis der SMP-Technologie, zum Kleben und Füllen im Innen- und Außenbereich, sogar auf feuchten, unebenen und rauen Untergründen, ideal für Holz, Beton, Metall, Styropor® und viele Kunststoffe, füllt Nähte und Risse, Bohrlöcher und Kabeldurchführungen im Wand- und Bodenbereich usw., härtet transparent aus und ist damit perfekt für Glas und klare Oberflächen, 300 g, Art.-Nr. 2360210

(1kg=30,97) **9.29**

5. „Master-Fix Metall“

lösemittelfrei, in Metalloptik auf Basis der SMP-Technologie, zum Kleben und Füllen im Innen- und Außenbereich, klebt auf metallischen Oberflächen, sogar auf feuchten, unebenen und rauen Untergründen, klebt auch Holz, Beton Styropor® und viele Kunststoffe, füllt Nähte und Risse, Bohrlöcher und Kabeldurchführungen im Wand- und Bodenbereich, 305 g, Art.-Nr. 2360211

(1kg=30,46) **9.29**

6. „Master-Fuge“**

lösemittelfrei, für Anschluss- und Dehnungsfugen im Innen- und Außenbereich, mit Pilzhemmer, schützt vor Schimmelpilzbefall, für fast alle Untergründe, dauerhaft elastisch und überstreichbar, erhältlich in 7 verschiedenen Farben, z. B. weiß, 290 ml, Art.-Nr. 2360212

(1kg=28,59) **8.29**

Reparaturspachtel***

standfester, schnell erhärtender, kunststoffvergüteter Füll- und Renovierspachtel, zum Schließen von Ausbrüchen und größeren Unebenheiten, für die Reparatur von Treppen, zum Anspachteln von Kanten, Rampen etc., nach 3 Std. begehbar, nach 24 Std. belegbar, für Schichtdicken von 3 bis 50 mm, Einsatz im Innen- und Außenbereich, Verbrauch ca. 1,7 kg/m² je mm Auftrag, 10 kg, Art.-Nr. 2355200

nach 3 Stunden
begehbar



Fließspachtel „Allround“***

selbstverlaufender, schnell abbindender, kunststoffvergüteter Feinbodenspachtel für glatte, belegreife, porenarme Flächen, zum Ausgleich aller bauüblichen mineralischen Untergründe, auch als Nuttschicht im häuslichen Bereich, nach 3 Std. begehbar, nach 24 Std. belegbar, für Schichtdicken von 3 bis 30 mm, Einsatz im Innen- und Außenbereich, Verbrauch ca. 1,6 kg/m² je mm Auftrag, 20 kg, Art.-Nr. 2350096

nach 24 Stunden
belegbar



Fließspachtel „Fasertex“***

selbstnivellierender, schnell abbindender und faserverstärkter Bodenspachtel für planebene Oberflächen, zum Ausgleichen von Holzuntergründen auf Spanplatten, Holzdielen, thermisch belasteten Untergründen, z. B. Fußbodenheizung, für Schichtdicken von 2 bis 15 mm, auch als Nuttschicht im häuslichen Bereich, ohne Armierungsgewebe, Einsatz im Innen- und Außenbereich, Verbrauch ca. 1,5 kg/m² je mm Auftrag, 20 kg, Art.-Nr. 2355309

Fasertechnologie:
auf Holzböden
ohne Armierung





Hybrid-Kleb- / Dichtstoff „Fix ALL® Crystal“
glasklar, universell einsetzbar, elastisch, sorgt für ein extremes Haftverhalten auf diversen Untergründen, selbst wenn diese feucht sind,
300 g, Art.-Nr. 2350348 (1kg=36,63) 10.99



Hybrid-Kleb- / Dichtstoff „Fix ALL® Flexi“
universell einsetzbarer, elastischer Hybrid-Kleb- / Dichtstoff (auch für sanitäre Anwendungen), seine besondere Rezeptur sorgt für ein extremes Haftverhalten auf diversen Untergründen, selbst wenn diese feucht sind,
470 g, Art.-Nr. 2362283 (1kg=21,26) 9.99



Hybrid-Kleb- / Dichtstoff „Fix ALL® High Tack“
universell einsetzbarer, elastischer Hybrid-Kleb- / Dichtstoff mit sehr hoher Anfangshaftung von 320 kg/m², seine besondere Rezeptur sorgt für ein extremes Haftverhalten auf diversen Untergründen, selbst wenn diese feucht sind,
420 g, Art.-Nr. 2350095 (1kg=28,55) 11.99



Hybrid-Kleb- / Dichtstoff „Fix ALL® Turbo“
für starke Klebeanwendungen, die schnell halten müssen, dünn aufgetragen entsteht bereits nach 20 min eine feste Klebeverbindung, vollständig ausgehärtet ist der Klebstoff nach 3 Std., für Innen- und Außenbereich geeignet, UV-beständig, lösemittelfrei, gleicht Unebenheiten im Untergrund aus,
430 g, Art.-Nr. 2350303 (1kg=27,88) 11.99



Hybrid-Kleb- / Dichtstoff „Fix ALL® X-treme Power“
sofortige Haftung extrem schwerer Materialien ohne zusätzliche Hilfsmittel, bereits die Anfangsklebkraft trägt eine Last von bis zu 400 kg/m², nach vollständiger Durchhärtung ist die Klebkraft sogar noch stärker,
405 g, Art.-Nr. 2350422 (1kg=29,60) 11.99



Hybrid-Kleb- / Dichtstoff „Fix ALL® High Tack Clear“
transparent, für Hochleistungs-Verklebungen aller Art, für alle Materialtypen sowie auf allen üblichen Untergründen, kombiniert hohe Anfangshaftung mit außergewöhnlicher Endklebkraft (320 kg/10 cm²),
305 g, Art.-Nr. 2350392 (1kg=39,31) 11.99



Eins für alle

Fix ALL® ist das Sortiment universell einsetzbarer Kleb- und Dichtstoffe. Geeignet unter allen (Witterungs-) Bedingungen und auf allen Untergründen und Materialien – selbst wenn diese leicht feucht sind.



abdichten



montieren



innen & außen



kleben



überstreichen



sanitäre Anwendungen



extragroße Stellschraube



Schaumpistole „ERGO“*
leichte Kunststoff-Metall-Pistole, hervorragend einstellbar durch extragroße Stellschraube, mit Metallabzug, stabiles Gerät für eine einfache Handhabung, ergonomischer Handgriff mit Gummierung für einen hervorragenden Halt,
Art.-Nr. 3351920



**Adapterschaum „SMX®
Füllen & Dämmen“ ***/****

selbstexpandierend, besonders geeignet zum Isolieren, Dämmen und Verfüllen von Löchern und Hohlräumen im Innen- und Außenbereich, perfekt für schnelles und leichtes Abdichten, dank hoher Elastizität nach der Aushärtung werden Fugenbewegungen perfekt absorbiert, ohne Risse zu bilden, sehr emissionsarm,
300 ml, Art.-Nr. 3350003 (1kg=33,30) 9.99
500 ml, Art.-Nr. 3350002 (1kg=27,98) 13.99



Tür- und Zargenschaum ***

gebrauchsfertiger, zweikomponentiger, selbstexpandierender Polyurethan-Schnellschaum mit sehr guter Schall- und Wärmedämmung, hervorragender Formstabilität sowie extremer Klebkraft, geeignet zur schnellen und sicheren Montage und Dämmung von Türzargen und Holztürfuttern am Baukörper, Montage von DIN-geprüften Fensterbänken und Treppenstufen, geeignet zur Montage nach EnEV, DIN 4108-7 und RAL-Montagerichtlinien, sehr gute Fugenschalldämmung (61 dB), hohe Wärmedämmung, schnell schneidbar (15 min), schnell entspreizbar (45 min),
400 ml, Art.-Nr. 3352130 (1kg=32,48) 12.99



GENIUS GUN®

GENIUS GUN® Produkte versprechen eine einfache Handhabung, eine exakte Dosierung und sie sind wiederverwendbar (bis zu 6 Wochen).



Bauschaum „B2“ (GENIUS GUN®) ***
gebrauchsfertiger, einkomponentiger, selbstexpandierender Polyurethan-Hartschaum, zum Ausschäumen von div. Hohlräumen, z. B. Mauerdurchbrüchen, Dachausbauten, Rohrdurchführungen, Rollladenkästen etc., geeignet, zum Dämmen und Isolieren von Fenster- und Türrahmen sowie Fensterbänken (in Kombination mit mechanischer Befestigung), optimales Füllvolumen, sehr hohe Formstabilität, schnelle Durchhärtung (schneidbar bereits nach 60 min), schnelles Weiterarbeiten (voll belastbar bereits nach 24 Std.), sehr emissionsarm,
500 ml, Art.-Nr. 2368036 (1kg=17,98) 8.99
750 ml, Art.-Nr. 2368047 (1kg=14,65) 10.99

perfekte Kontrolle und exakte Schaumdosierung



Fensterschaum „B2“ (GENIUS GUN®) ***
gebrauchsfertiger, einfach zu verarbeitender und sehr elastischer PU-Schaum mit optimaler Wärme- und Schalldämmung, flexibler Bewegungsaufnahme von bis zu 50 % und innovativer GENIUS GUN® Technologie, hervorragend geeignet zum Verfüllen der Funktionsebene, nach EnEV, DIN 4108-7 und RAL-Montagerichtlinien, optimale thermische und akustische Isolierung,
500 ml, Art.-Nr. 2350388 (1kg=25,98) 12.99



Energiesparschaum „B2“ (GENIUS GUN®) ***
gebrauchsfertiger, einkomponentiger, selbstexpandierender Polyurethan-Hartschaum mit hervorragenden Dämmeigenschaften und innovativer GENIUS GUN® Technologie, hervorragende thermische und akustische Isolierung, optimale Wärmedämmung, sehr gute Fugenschalldämmung (60 dB), geschlossene Schaumstruktur gleicht Bauwerksbewegungen aus, für dauerhafte Abdichtung,
500 ml, Art.-Nr. 2350390 (1kg=23,98) 11.99



Baustoffkleber „B2“ (GENIUS GUN®) ***
gebrauchsfertiger Polyurethan-Klebstoff mit innovativer GENIUS GUN® Technologie, für die rationelle, saubere und einfache Verklebung von Gasbeton- und Gartensteinen in Verbindung mit nichttragendem Mauerwerk, Trockenbau- und Dämmstoffplatten sowie vielen handelsüblichen Baustoffen, Arbeitszeitreduzierung um bis zu 30 %, saubere, schnelle und staubfreie Verarbeitung, geeignet für innen und außen,
500 ml, Art.-Nr. 8150182 (1kg=25,98) 12.99

* Den aktuellen Preis erfrage bitte in deinem toom Baumarkt.
** Isocyanat 0 %. Sichere Handhabung – keine Gesundheitsgefährdung und keine Risiken bei Hautkontakt. *** Kurze Lieferzeit möglich

Die halten dicht.



ein Helfer für jede Anwendung

Deine Wahl

Die **toom Qualitätsmarke** bietet dir ein breites Sortiment an Dicht-, Kleb- und Füllstoffen. Einfach in der Handhabung und verlässlich in der Haltbarkeit.

	Eigenschaft	Anwendungsgebiet	Größe	Art.-Nr.	Preise
Acryl-Dichtstoff „Parkett- und Laminatdicht“	Spezieller Parkett- und Laminat-Dichtstoff auf Acryl-Dispensionsbasis	zuverlässige Abdichtungen im Innenbereich, für Anschlüsse an Mauerwerk, Beton oder Putz, gut schleifbar und überstreichbar	310 ml	2350311	9.79 (1l=31,58)
Acryl	Dichtstoff auf Acryl-Dispensionsbasis	zuverlässige Abdichtungen im Innen- und Außenbereich, für Anschlüsse an Mauerwerk, Beton, Gasbeton, Putz, Zement, Gips, Gipskartonplatten, Holz etc., für Anschlussfugen an Fenstern, Türen und Treppen, überstreichbar	310 ml	2360019	3.99 (1l=12,87)
Maler-Acryl express	Dichtstoff auf Acryl-Dispensionsbasis	schnelle und zuverlässige Abdichtungen im Innen- und Außenbereich, für Anschlüsse an z. B. Mauerwerk oder Beton, Holz für Anschlussfugen an Fenstern, Türen und Treppen, bereits nach 10 min überstreichbar	310 ml	2350309	5.49 (1l=17,71)
Acryl Riss- und Fugendicht	körnige Spachtelmasse auf Dispersions-Acrylat-Basis	im Innen- und Außenbereich vielseitig einsetzbar, zum Verschließen von Rissen in Putz, Stuck, Mauerwerk und Beton, zum Egalisieren und Glätten von Unebenheiten an Wänden, Decken oder Gewölben, bleibt bewegungsausgleichend, überstreichbar	310 ml	2360023	3.99 (1l=12,87)
Montagekleber extrem	starker Montagekleber mit ultrahoher Anfangsklebkraft (> 125 kg/m ²)	für Bauteile aus Holz, Kunststoff und Styropor, haftet auf allen Bauwerksuntergründen mit Ausnahme von PE, PP, Teflon, Silikon, Bitumen und Teer, sichere, dauerhafte Verbindungen durch hohe Klebkraft, überbrückt Abstände bis zu 1 cm, pastös, schnelltrocknend	390 g	2350314	8.99 (1l=23,05)
Montagekleber	Montagekleber mit hoher Anfangsklebkraft (> 50 kg/m ²)	für Bauteile aus Holz, Kunststoff und Styropor, sichere, dauerhafte Verbindungen durch hohe Klebkraft, überbrückt Abstände bis zu 1 cm, pastös, schnelltrocknend	390 g	2360026	6.99 (1l=17,92)
Bau-Silikon	standfester, einkomponentiger Dichtstoff, neutralvernetzend	hohe Alterungsbeständigkeit, schnelle Aushärtung, leicht zu glätten, beständig gegen UV-Strahlung, für Fugenabdichtungen wie am Bau, innen und außen, speziell für alle Fugen zwischen Betonfertigteilen und Fensteranschlüssen, zur Glas- / Rahmenversiegelung an Fenstern und Türen und zur Fugenabdichtung an Fassaden- und Brüstungselementen, abriebfest, leicht zu verarbeiten	310 ml	2360014	7.49 (1l=24,16)
Sanitär-Silikon	dauerelastischer Silikon-Dichtstoff, essigvernetzend	sehr bearbeitungsfreundlich, zieht keine Fäden, leicht zu glätten, reinigungsfreundlich, abriebfest, für Fugenabdichtung innen, speziell für Abdichtungen in Bad, WC und Küche, für Anschlussfugen von Wand- und Bodenfliesen, Badewannen, Duschen, Waschbecken, Spülen, Küchenmöbeln, Arbeitsplatten, haftet hervorragend auf Untergründen wie Keramik, Glas, Kunststoff, Emaille etc., unempfindlich gegen Haushaltsreiniger, Fette und Öle	310 ml	2360002	7.29 (1l=23,52)
Acrylwannen-Silikon	dauerelastischer Silikon-Dichtstoff, speziell für Acrylwannen	sehr bearbeitungsfreundlich, zieht keine Fäden, abriebfest, leicht zu glätten, reinigungsfreundlich, für Fugenabdichtung an Acrylwannen, im Innenbereich, haftet auch hervorragend auf Untergründen wie Keramik, Glas, Kunststoff, Emaille u. v. m. und ist geeignet für Abdichtungen in Bad, WC und Küche, für Anschlussfugen von Wand- und Bodenfliesen, Badewannen, Duschen, Waschbecken, Spülen, Küchenmöbeln, Arbeitsplatten, unempfindlich gegen Haushaltsreiniger, Fette und Öle	310 ml	2360010	6.99 (1l=22,55)

SMPTEC



370 kg/10 cm²
Endhaftung



SMPTEC



Montage-Kleber Allground Mega Power

lösemittelfrei, mit starker Anfangshaftung und megastarker Endfestigkeit, geeignet für alle saugenden und nicht saugenden Untergründe, alle Materialien, innen und außen, wasser- und UV-beständig, korrigierbar und flexibel, bei vollflächiger Verklebung beträgt die Endfestigkeit bis zu 370 kg/10 cm², **450 g**, Art.-Nr. 3350062 (1kg=25,53) **11.49**

Reparaturmörtel „Fix & Fertig“

gebrauchsfertiger, körnig strukturierter Mörtel auf Acrylatbasis, zur Ausbesserung von Mauerwerksfugen, Putz sowie zum Verschließen von Bohrlöchern, passt sich ideal dem Fugenbild an, geeignet auf mineralischen, baulichen Untergründen wie z. B. Mauerwerk, Putz, Beton etc., im Innen- und Außenbereich, bei Bedarf auch überstreichbar, **300 ml**, Art.-Nr. 3050161 (1l=19,30) **5.79**

Montage-Kleber Allground 3in1

lösemittelfrei, zum Kleben, Dichten und Füllen, für alle Untergründe (saugende und nicht saugende), alle Materialien, innen und außen, klebt mit exzellenter Haftung, dichtet Regenrinnen, Fugen im Dachbereich, Risse aller Art usw., füllt Nähte, Risse, Bohrlöcher usw., überstreichbar und korrigierbar, **weiß**, **430 g**, (o. Abb.) Art.-Nr. 3350028 (1kg=23,23) **9.99**, **metallfarben**, **305 g**, Art.-Nr. 3150091 (1kg=37,67) **11.49**, **kristallklar**, **300 g**, Art.-Nr. 3350063 (1kg=38,30) **11.49**, **grau**, (o. Abb.) **430 g**, Art.-Nr. 3350039 (1kg=23,23) **9.99**, **transparent**, **310 g**, Art.-Nr. 3350149 (1kg=32,23) **9.99**



Montage-Kleber „Deko“

lösemittelfreier, pastöser Klebstoff für den Innenbereich, zur Verklebung von Zierprofilen, Fuß- und Sockelleisten, Schildern usw., klebt mit einer Anfangshaftung von 70 kg/m², **380 g**, Art.-Nr. 3350012 (1kg=15,76) **5.99**

Montage-Kleber „Glatte Oberflächen“

lösemittelfrei, zum Verkleben glatter und nicht saugender Oberflächen, im Innen- und Außenbereich, geeignet für fast alle Materialien, z. B. Spiegel, Glas, Metall und viele Kunststoffe, wasser- und UV-beständig, korrigierbar, hochflexibel, klebt unter Wasser, **390 g**, Art.-Nr. 3542242 (1kg=26,90) **10.49**

Montage-Kleber „Extrem“

lösemittelfrei, pastös, zur Verklebung von Porenbeton, Stein, Gipskartonplatten, Holz, Styropor®, Fensterbänken u. v. m., geeignet auf Untergründen wie Beton, Mauerwerk, Putz und Holz, Anfangshaftung von bis zu 130 kg/m² nach nur 10 sek und extreme Endfestigkeit, stoß- und vibrationsunempfindlich, **Kartusche**, **380 g**, Art.-Nr. 3351810 (1kg=19,18) **7.29**, **Tube**, **250 g**, Art.-Nr. 3350001 (1kg=25,16) **6.29**, **Dosierspender**, **260 g**, Art.-Nr. 3350045 (1kg=35,73) **9.29**, **Tube**, **70 g**, (o. Abb.) Art.-Nr. 3350047 (100g=6,41) **4.49**, **Eimer**, **1 kg**, Art.-Nr. 3350027 **12.49**



Auspresspistole 9" *

für Kartuschen bis 310 ml, Mechanismus verhindert das „Nachtropfen“, mit Klemmschutz (verhindert das Einklemmen der Hand im Griff), Art.-Nr. 1150281



* Den aktuellen Preis erfrage bitte in deinem toom Baumarkt.



Silicone für innen und außen

in vielen Farben erhältlich, z. B.



Bau-Silicon
zum Abdichten von Rollladenkästen, Fassaden, Brüstungselementen, Metallbaukonstruktionen etc., hervorragende Haftung auf Mauerwerk, Beton, Metallen, Holz und Kunststoffen, besonders witterungs- und UV-stabil, 300 ml,
weiß, Art.-Nr. 2366122
grau, Art.-Nr. 2366133
transparent, Art.-Nr. 2366144



Fenster- und Holz-Silicon
für Anschlussfugen an Fenstern und Türen aus Holz, Metall und Kunststoff, für Versiegelungen im Glas- und Fensterbau, für Anschluss- und Dehnungsfugen in Holz- und Laminat-Fußböden, 300 ml,
transparent, Art.-Nr. 2366155
1. kiefer, Art.-Nr. 2366166
2. eiche hell, Art.-Nr. 2366177
3. eiche dunkel, Art.-Nr. 2366188
4. buche, Art.-Nr. 2366199



Küchen-Silicon
für Anschluss- und Dehnungsfugen in Küchen und anderen Bereichen, in denen Lebensmittel bearbeitet werden, trinkwasser- und lebensmittelneutral, temperaturstabil bis 150 °C, 300 ml,
transparent, Art.-Nr. 2366232



Sanitär-Silicon
für Anschluss- und Dehnungsfugen im Sanitär- und Nassbereich, geschützt gegen Schimmelpilzbefall, getestet von der LGA mit 5 Jahre Schimmelschutzgarantie, farblich abgestimmt auf Knauf Fugenmörtel, 300 ml,
weiß, Art.-Nr. 2360238
transparent, Art.-Nr. 2360241
1. manhattan, Art.-Nr. 2360251
2. silbergrau, Art.-Nr. 2360246
3. bahamabeige, Art.-Nr. 2360252



für innen und außen

Acryl
für Dehnungs- und Anschlussfugen mit geringer Beanspruchung, z. B. zwischen Fenster, Tür, Rollladenkästen und Mauerwerk, Putz oder Beton, bei Rissen an Beton, Porenbeton, Putz, Mauerwerk, Faserzement, Fensterbänken etc., nach Durchhärtung regenfest und anstrichverträglich, 300 ml,
weiß, Art.-Nr. 2363845
grau, Art.-Nr. 2363823

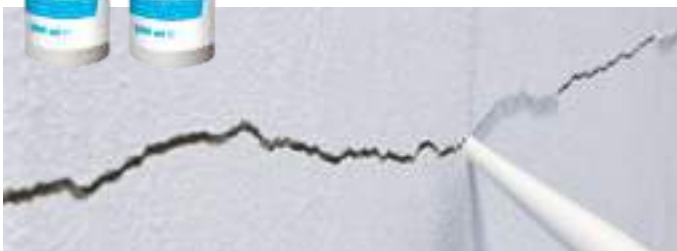

Spezialabdichtung „Dach-Dicht“
für außen, zum Abdichten von Kamineinfassungen, Antennendurchführungen, Dachrinnen, Metallabdeckungen etc., hervorragende Haftung auf Bitumenabdichtungen, besonders witterungsbeständig und UV-stabil, 300 ml,
schwarz, Art.-Nr. 2366298
transparent, Art.-Nr. 2361997



Fugen

Aus alt mach neu – oder sauber.

Deine Fugen in Bad oder Küche glänzen nicht mehr, weil Schmutzablagerungen und Verfärbungen sich darauf abgesetzt haben? Dann ist es Zeit für eine Generalüberholung! Das geht schnell und umweltfreundlich mit kleinen Hausmittelchen oder – wenn Nässe, Verunreinigungen & Co. den Verschleiß schon zu weit vorange- trieben haben – durch eine Erneuerung der Fugen.

Fugen reinigen ...

... mit Backpulver

1 Tütchen Backpulver (15 g) mit lauwarmem Wasser zu einer Paste verrühren. Diese mit einer Zahnbürste in die Fugen einarbeiten und 1 Std. einwirken lassen. Dann die Fugen abspülen und mit einem Mikrofasertuch trockenwischen.

... mit Natron oder Soda

Wasser und Natron- bzw. Sodapulver im Verhältnis 3:1 mischen und dann fortfahren wie mit dem Backpulver. Natron entfernt übrigens neben Schmutz auch unangenehme Gerüche. Und Achtung bei Soda: Das Pulver kann Augen und Schleimhäute reizen. Daher bei der Anwendung aufpassen.

... mit Dampfreiniger

Am besten eine Punktstrahldüse verwenden und die Ablagerungen mit heißem Dampf entfernen. Aber Vorsicht: Diese Methode ist nicht für Silikonfugen geeignet, da sie durch die Hitze beschädigt werden können.



Fugen erneuern

Nutze dafür entweder Silikon oder Acryl. Ersteres eignet sich für Abdichtungen sowie Dehnungs- und Anschlussfugen im Boden- und Wand- sowie Sanitärbereich. Acryl verwendest du für Fugen und Anschlüsse im Innenausbau, Putz und Mauerwerk, Beton, Holz, Gipskarton, Faserzement sowie in Rollladenkästen und bei Fensterbänken.

Wichtig beim Fugen Erneuern:

Sauber arbeiten! Alte Füllmasse, z.B. Silikon, restlos entfernen und die Fugen gründlich reinigen. Dann mit Malerkrepp abkleben, damit die neuen Fugen schön gerade werden. Jetzt kommt die neue Füllmasse: Am besten schneidest du die Kartuschenpistole schräg an – so passt sich die Öffnung besser an die Fugenbreite an – und dann solltest du die Masse mit gleichmäßigem Druck und gleichbleibender Geschwindigkeit ausspritzen. Anschließend die Fugen glätten und aushärten lassen.

Mehr Tipps und Tricks zum Thema findest du unter toom.de/fugen-erneuern

Keine Freude.



MEM®

DICHTEN. KLEBEN. PFLEGEN.

Trocken statt tropfen.

Universalabdichtung



Dichtungsmasse „Dicht-Fix“

sofort absolut wasserdicht, auch bei Regen, Schnee oder Frost, faserverstärkt, UV-beständig, dauerelastisch, rissüberbrückend bis 10 mm, haftet auf fast allen Untergründen,

375 ml, Art.-Nr. 3351360

(1l=26,64) **9.99**

750 ml, Art.-Nr. 3351370

(1l=19,32) **14.49**

4 l, Art.-Nr. 3351381

(1l=15,50) **61.99**

Dichtungsmasse „Dicht-Fix-Spray“

universell, sprühbar, zur Abdichtung von Anschlüssen und für kleinere Reparaturen im Außenbereich, insbesondere in schwer zugänglichen Bereichen, punktgenaues Sprühen ohne zusätzliches Werkzeug, haftet auf vielen unterschiedlichen Untergründen und tropft nicht,

500 ml, Art.-Nr. 3350126

(1l=23,98) **11.99**

Bitumen-Spray

sprühbar, zur Abdichtung von Anschlüssen und für kleinere Reparaturen, insbesondere im Dachbereich, speziell für Übergangsbereiche von Metall und Dachpappen, zeichnet sich durch eine einfache Anwendung und punktgenaues Sprühen ohne zusätzliches Werkzeug aus, haftet auf vielen unterschiedlichen Untergründen, schnelltrocknend und tropft nicht,

500 ml, Art.-Nr. 3350125

(1l=23,98) **11.99**

auch auf feuchten Untergründen verwendbar



Produkteigenschaften

MEM „Water Stop“ ist die ultimative Universalabdichtung für unterschiedlichste Bereiche, wie z. B. Auto, Boot und vieles mehr am und im Haus. Die umweltfreundliche Beschichtung erreicht eine Rissüberbrückung von mindestens 10 mm, ist UV-beständig und unempfindlich gegenüber Spritz- und Regenwasser, sogar während der Aushärtung. Lösemittel- und bitumenfreies Produkt auf Basis der SMP-Technologie (Silyl Modified Polymers).

Dichtungsmasse „Water Stop“

universelle Abdichtung auf modernster Basis der SMP-Technologie, damit eignet sich die flexible Dichtmasse zur Anwendung auf verschiedensten Untergründen, das Produkt ist während der Aushärtung nicht empfindlich gegen Feuchtigkeit,

290 ml, Art.-Nr. 3350193

(1l=32,72) **9.49**

1 kg, Art.-Nr. 3350226

16.49

6 kg, Art.-Nr. 3350237

(1kg=11,00) **65.99**

14 kg, Art.-Nr. 3351271

(1kg=7,14) **99.99**

Dichtungsmasse „Gum Dicht“

für das ganze Haus, auch für extreme Außeneinsätze, für kleinere Leckstellen, kritische Anschlussbereiche, Nahtstellen etc., praktisch in der anwendungsfreundlichen Kartusche, dauerhaft hochflexibel, rissüberbrückend, UV-beständig, bitumen- und silikonverträglich, faserverstärkt und silikonfrei,

310 ml, Art.-Nr. 3351689

(1l=40,29) **12.49**

Produkteigenschaften

MEM „Express-Dicht“ ist die perfekte Alternative zu herkömmlichen Abdichtungen auf Bitumenbasis. Vor allem, wenn es schnell gehen muss, weil zum Beispiel Regen droht oder die Witterungsverhältnisse unbeständig sind. Denn **MEM „Express-Dicht“** erreicht bereits nach nur zwei Stunden seine Regenfestigkeit und ist bereits nach 16 Stunden vollständig belastbar und gibt dir somit ein gutes Stück Sicherheit bei der Verarbeitung. Und auch sonst bietet dir die zweikomponentige Reaktivabdichtung eine ganze Vielzahl an Vorteilen, die beim Abdichten von unschätzbarem Wert sein können.



bis zu 3x schneller trocken als herkömmliche Bitumen-Dickbeschichtungen

Bauwerksabdichtung „Express-Dicht“

flexible, zweikomponentige, bitumen- und lösemittelfreie Bauwerksabdichtung, schafft eine dauerhafte Abdichtung gegen Feuchtigkeit, ideal für Keller und Fundamente im Neu- und Altbau, zur Abdichtung unter Wänden und von Balkonen sowie unter Fliesen und Platten, auch geeignet auf vorhandenen Anstrichen und Beschichtungen auf Bitumenbasis etc., schnell überarbeitbar und überstreichbar, auch für Ausbesserungen und Reparaturen,

5 kg, Art.-Nr. 3350122
25 kg, Art.-Nr. 3350093

(1kg=5,20) **25.99**
(1kg=3,92) **97.99**

Ein trockener Keller spart Heizenergie.



Dickbeschichtung

hochwertige, rissüberbrückende Bitumendickbeschichtung zur Abdichtung von erdberührten Bauteilen gemäß DIN EN 15814 und DIN 18533, Teil 3, schafft eine lösemittelfreie, dauerhafte Abdichtung,

12 l, Art.-Nr. 3352272
28 l, Art.-Nr. 3352041

(1l=2,75) **32.99**
(1l=2,11) **58.99**



Weg mit dem Pilz

Weitere Informationen findest du unter

toom.de/schimmel



Schimmel ade!

Kaum ein Gast ist ungebeter als Schimmel, denn er sieht nicht nur unschön aus, sondern kann auch noch die Gesundheit gefährden. Dabei sind die Ursachen von Schimmelfall breit gefächert: Von Feuchtigkeit durch falsches Heizen und Lüften über Risse im Mauerwerk bis hin zum Rohrbruch kann Schimmel verschiedene Auslöser haben. Wichtig ist, ihn im ersten Schritt gründlich zu entfernen und anschließend richtig vorzubeugen, um eine erneute Ausbreitung zu verhindern.

Gründlich entfernen

- Schutzkleidung tragen – inkl. Schutzbrille und Atemmaske
- Reinigen: für Schlaf- und Kinderzimmer geruchsneutralen, chlorfreien Reiniger verwenden, im Badezimmer ist auch chlorhaltiger Reiniger möglich
- Fachmann hinzuziehen – um nicht nur den Schimmel, sondern auch dessen Ursachen zu beheben



Richtig vorbeugen

- Luftfeuchtigkeit regulieren: Perfekt sind 55 - 60 % bei einer Raumtemperatur von 21 °C
- Stoßlüften statt Kippfenster: mehrmals täglich für 5 - 10 min
- Möbel nicht direkt an Wänden platzieren
- Dusch- und Badewanne sowie Wände und Boden nach dem Duschen/Baden abtrocknen



Spezialgrundierung „Anti-Schimmel-Grundierung“*
zur Verwendung in Kombination mit dem MEM „SANIERPUTZ CLASSIC GRAU“, eignet sich auch zur Anwendung auf feuchten Untergründen,
1 l, Art.-Nr. 3351865 **8.29**
5 l, Art.-Nr. 3351876 (1l=5,20) **25.99**



Anti-Schimmel-Zusatz*
hochwertiges Konzentrat, das als Zusatz zu Dispersionsfarben, Tapetenkleister u.Ä. den Schimmelfall verhindert, 1 l, Art.-Nr. 3351854 **8.29**

Biozide sicher verwenden, vor Gebrauch stets Kennzeichnung und Produktinformationen lesen

*schnelle Hilfe
ohne Chlor*



Schimmel-Entferner*

entfernt zuverlässig Schimmel- und Stockflecken auf fast allen Materialien, MEM „Schimmel-Entferner“ ist chlorfrei und damit ideal für den Wohn- und Schlafbereich, **500 ml** (Sprühflasche), Art.-Nr. 3352019 (1l=16,98) **8.49**

Biozide sicher verwenden, vor Gebrauch stets Kennzeichnung und Produktinformationen lesen



Schimmel-Schutz*

wirkt vorbeugend gegen Schimmelbildung im Innenbereich, kann auf fast allen gängigen Untergründen angewandt werden, auch auf Tapeten, **500 ml** (Sprühflasche), Art.-Nr. 3351733 (1l=20,98) **10.49**

Biozide sicher verwenden, vor Gebrauch stets Kennzeichnung und Produktinformationen lesen



Schimmel-Vernichter

chlorhaltig und extrem wirksam, entfernt Schimmelpilzansätze, Stockflecken u.Ä. mit sichtbarem Sofort-Effekt und bleichender Wirkung, speziell für den Sanitärbereich, **500 ml** (Sprühflasche), Art.-Nr. 3351843 (1l=16,58) **8.29**

Biozide sicher verwenden, vor Gebrauch stets Kennzeichnung und Produktinformationen lesen



Dichtschlämme

außen und innen anwendbar, für Wand- und Bodenbereiche geeignet, lösemittelfrei, rissüberbrückend und begehbar, wasserdicht ab 2 mm Schichtstärke, **25 kg**, Art.-Nr. 3352030 (1kg=1,12) **27.99**

Schutz vor aufsteigender Feuchtigkeit



Starter-Set „Trockene Wand“*

enthält alles, was zur Errichtung einer Horizontalsperre gegen aufsteigende Feuchtigkeit für ca. 1 lfm benötigt wird, 1 x MEM „TROCKENE WAND“, 5 l, 1 x MEM „BOHRLOCH-SCHLÄMME“, 2,5 kg, 3 x MEM „INJEKTIONSTRICHTER“ à 6 Stück + 1 x Prospekt mit Verarbeitungshinweisen, Art.-Nr. 3350065 **72.99**



„Trockene Wand“

patentiertes, faserverstärktes und kunststoffvergütetes Produkt gegen aufsteigende Feuchtigkeit, schafft eine dauerhafte Horizontalsperre in allen Mauerwerken, lösemittelfrei, **5 l**, Art.-Nr. 3350721 (1l=8,30) **41.49**
10 l, Art.-Nr. 3351580 (1l=6,20) **61.99**
30 l, Art.-Nr. 3350743 (1l=5,87) **175.99**



„Trockene Wand Fix & Fertig“

neue, innovative Lösung zum Erstellen einer Horizontalsperre gegen aufsteigende Feuchtigkeit, in der praktischen Kartusche ist die hochwirksame Injektcreme einfach und schnell in der Anwendung, eine Bohrlochreihe sowie einmaliges Verfüllen der Bohrlöcher reicht aus, **290 ml**, Art.-Nr. 3351898 (100ml=8,96) **25.99**

* Kurze Lieferzeit möglich

Homestory

Fachwerk selbst gemacht!

Ob Alt- oder Neubau: Fachwerk bringt Gemütlichkeit in jeden Raum! Bevor du dich für den hölzernen Wohntrend entscheidest, solltest du überlegen, welche Wand sich für das Fachwerk am besten eignet und wie dein DIY-Element am Ende aussehen soll.

Step by Step zum DIY-Fachwerk

Mit dieser Anleitung entsteht ein Holzkonstrukt aus vier Außenbalken und mehreren Innenverstrebungen. Ein Andreaskreuz – ein typisches Fachwerk-Element – macht die Illusion perfekt!



Eine vollständige Anleitung findest du unter

toom.de/fake-fachwerk





1. Schritt: Skizze anfertigen

Da du verschiedene Längen für die Holzbalken beachten musst, bietet sich eine Skizze als Grundlage für dein Bauvorhaben an. Hier kannst du alle Maße eintragen, die du ermittelst.



4. Schritt: Holzbalken verbinden

Das Fachwerk wird am Ende als komplettes Konstrukt an der Wand befestigt. Dazu werden zuerst die einzelnen Holzbalken an der Hinterseite mit Flachverbindern und Schrauben befestigt.

5. Schritt: Holzkonstrukt anbringen

Für die richtige Befestigung stellst du das Holzkonstrukt wieder auf und achtest darauf, dass die Bohrlöcher in Wand und Holz aufeinandertreffen. Jetzt einfach die Schrauben durchstecken und mit einer Ratsche festziehen.



6. Schritt: Feinschliff

Wer nur das natürliche Holz sehen möchte, kann über die Schraubköpfe passende Abdeckkappen stülpen. Alternativ kann das Metall mit den Resten der farbigen Holzlasur lackiert werden.

Detailarbeit: Andreaskreuz

Kein Fachwerk ohne Andreaskreuz! Hier benötigst du einen Winkelmesser, mit dem du die schrägen Streben passend zuschneidest.

Unser Tipp:
Nutze unseren Zuschnittservice und nimm dein Wunschmaterial in den passenden Maßen mit nach Hause.



2. Schritt: Holz zurechtsägen

Der wichtigste Schritt für das Holzkonstrukt ist der korrekte Zuschnitt. Hierfür sägst du entweder mit einem Fuchsschwanz oder einer elektrischen Holzsäge außen an deinen Markierungen entlang.

3. Schritt: Schleifen & lasieren

Um die Schnittkanten zu glätten, anschließend einfach mit einem Schleifklotz oder Schleifpapier über die Stellen reiben. Danach die Balken mit einer Lasur für Innenräume versiegeln und je nach Geschmack entweder die farb-lose Variante wählen oder den Balken einen individuellen Farbton verpassen.

Checkliste Fachwerk

Material:

- Vierkanthölzer
- Holzlasur Ebenholz
- Abdeckkappen
- Flachverbinder
- Holzlasur (farblos oder getönt)
- Holzschrauben (Kreuzschlitz oder Torx)
- Schrauben inkl. Dübel

Werkzeug:

- Zollstock
- Akku-Bohrschrauber inkl. Holzbohrer
- Bleistift
- Fuchsschwanz
- Lasurpinsel
- Sägebock
- ggf. Ratsche
- Säbelsäge inkl. Sägeblätter
- Schleifklotz oder Schleifpapier
- Hammer und Meißel
- Steckschlüsselsatz mit passenden Bits

Brettschichtholz *

das bessere Holz für anspruchsvolle Zwecke im Innen- und geschützten Außenbereich (Terrassenüberdachung, Carport, Pergola usw.), wetterfest, hell verleimt, gehobelt, Kanten gefast, güteüberwachte Herstellung



Profilholz

speziell für Wand- und Deckenverkleidungen im Innen- und im geschützten Außenbereich, dekorative Gestaltungselemente im Wohnbereich



Standard
Fichte/Tanne,
A/B-Sortierung *

Softline
Fichte/Tanne,
A/B-Sortierung *



Was ist Brettschichtholz?

Der Produktionsprozess beginnt mit der sorgfältigen technischen Trocknung von Nadelholzlamellen auf eine Holzfeuchte von 12% (+/-3%). Die getrockneten Lamellen werden visuell nach Festigkeit sortiert, gekappt, ggf. keilgezinkt und gehobelt. Danach werden sie auf die geforderte Länge gekürzt, auf den flachen Seiten beleimt, aufeinander gestapelt und dann verpresst. Nach dem Aushärten des Leimes werden die Bauteile gehobelt. Durch das Herausschneiden von Fehlstellen und das schichtweise Verleimen der Lamellen entsteht ein vergütetes Produkt, das über deutlich bessere Eigenschaften als Vollholz verfügt.

Hobelware

vielseitig verwendbar für Bodenbeläge mit rustikaler Optik oder in untergeordneten Räumen, erhältlich in verschiedenen Abmessungen in Fichte/Tanne, Kiefer sowie Douglasie



Hobeldiele
Fichte/Tanne *



Diele
Fichte/Tanne sägerau



Rauspund
Fichte/Tanne/Douglasie *

Schalung und Bodenbelag
für untergeordnete
Verwendung



Bauholz

Rahmenholz **

vielseitig verwendbar für Ausbauten, Renovierungsarbeiten im Innenbereich und Regalbau, Rahmen aus Nadelholz (tauchimprägniert grün), verwendbar für Feuchträume und als Unterkonstruktion im Außenbereich, erhältlich in verschiedenen Abmessungen in Fichte/Tanne (tauchimprägniert) und Douglasie



Rahmen Fichte/Tanne sägerau *
unbehandelt, kammergetrocknet,
feiner Sägeschnitt



Rahmen Fichte/Tanne gehobelt *
kammergetrocknet, 4-seitig gehobelt,
Kanten gefast



Glattkantbretter Fichte/Tanne *
ideal für Ausbauten, Renovierungsarbeiten im Innenbereich und Regalbau, 4-seitig gehobelt, Kanten gefast, unbehandelt, kammergetrocknet



Schalbretter sägerau Fichte/Tanne *
vielseitig verwendbar für Rohbauten, Schalarbeiten, Ausbauten und Renovierungsarbeiten im Innenbereich, erhältlich in verschiedenen Ausführungen in Fichte/Tanne

Produktvorteile

- Keilgezinkt
- Einschnittart herzgetrennt
- Gehobelt/egalisiert, gefast, maßhaltig, formstabil
- Güteüberwacht

Konstruktionsholz, sägerau



Latten Fichte / Tanne
sägerau, technisch getrocknet,
24 x 48 x 3.000 mm,
Art.-Nr. 7200007



Bretter Fichte / Tanne
sägerau, technisch getrocknet,
23 x 100 x 3.000 mm,
Art.-Nr. 7200017



Dielen Fichte / Tanne
sägerau, technisch getrocknet,
40 x 200 x 3.000 mm,
Art.-Nr. 7200027



Rahmen Fichte / Tanne
sägerau, technisch getrocknet,
38 x 58 x 3.000 mm,
Art.-Nr. 7200012
58 x 58 x 3.000 mm,
Art.-Nr. 7200014
58 x 78 x 3.000 mm,
Art.-Nr. 7200015
78 x 78 x 3.000 mm,
Art.-Nr. 7200110

Profilholz



Profilholz Douglasie
Faseprofil, technisch getrocknet,
gehobelt,
19 x 121 x 3.000 mm,
Art.-Nr. 7200093



Profilholz Douglasie
Kombiprofil, technisch getrocknet,
gehobelt, beidseitig verlegbar,
19 x 121 x 3.000 mm,
Art.-Nr. 7200179



Profilholz Fichte / Tanne
Softlineprofil, technisch getrocknet,
gehobelt, A/B-Sortierung,
19 x 146 x 3.000 mm,
Art.-Nr. 7200101



Profilholz Fichte / Tanne
Standardprofil, technisch getrocknet,
gehobelt, A-Sortierung,
12,5 x 96 x 3.000 mm,
Art.-Nr. 7200082

Konstruktionsholz, gehobelte Kanten gefast



Konstruktionsvollholz Kiefer
technisch getrocknet, keilgezinkt,
4-seitig gehobelt, Kanten gefast,
60 x 100 x 3.000 mm,
Art.-Nr. 7200170
80 x 100 x 3.000 mm,
Art.-Nr. 7200172
80 x 140 x 3.000 mm,
Art.-Nr. 7200173



Brettschichtholz Fichte
technisch getrocknet, 4-seitig
gehobelt, Kanten gefast,
40 x 80 x 2.500 mm,
Art.-Nr. 7200074
60 x 80 x 2.500 mm,
Art.-Nr. 7200075
80 x 80 x 2.500 mm,
Art.-Nr. 7200076



Glattkantbrett Fichte / Tanne
technisch getrocknet, 4-seitig
gehobelt, Kanten gefast,
18 x 100 x 2.000 mm,
Art.-Nr. 7200120
18 x 120 x 2.000 mm,
Art.-Nr. 7200122
18 x 140 x 2.000 mm,
Art.-Nr. 7200124



Rahmen Fichte / Tanne
technisch getrocknet, 4-seitig
gehobelt, Kanten gefast,
44 x 74 x 2.500 mm,
Art.-Nr. 7200068
54 x 54 x 2.500 mm,
Art.-Nr. 7200070
44 x 44 x 2.000 mm,
Art.-Nr. 7200038
34 x 54 x 2.000 mm,
Art.-Nr. 7200036



Latten Fichte / Tanne
technisch getrocknet, 4-seitig
gehobelt, Kanten gefast,
24 x 44 x 2.000 mm,
Art.-Nr. 7200029





CITYBOARD
OSB-PLATTEN

Cityboard OSB 3 Verlegeplatte

verschiedene Stärken für vielfältige Einsatzbereiche wie z. B. Fußboden, Wand oder Decke, Innenverwendung im Feuchtbereich, mit Nut und Feder, müheloses Handhaben und Verlegen, einfache Verlegung im Format 1.690x634 mm,

- Cityboard OSB 3, 12 mm, ungeschliffen,** Art.-Nr. 7700359
- Cityboard OSB 3, 15 mm, ungeschliffen,** Art.-Nr. 7700360
- Cityboard OSB 3, 18 mm, ungeschliffen,** Art.-Nr. 7700361
- Cityboard OSB 3, 22 mm, ungeschliffen,** Art.-Nr. 7700356
- Cityboard OSB 3, 25 mm, ungeschliffen,** Art.-Nr. 7700639

Für jeden Bereich



Es gibt die Cityboard-Verlegeplatten in verschiedenen Stärken für vielfältige Einsatzbereiche wie z. B. Fußboden, Wand oder Decke. Innenverwendung im Feuchtbereich. Mit ungeschliffener Oberfläche für eine direkte und leichte Behandlung. Leicht zu transportieren. Mit Nut und Feder, müheloses Handhaben und Verlegen.

- OSB-Platten OSB 1 Basic, ungeschliffen,** 2.500x630x14 mm, Art.-Nr. 7700413
- 2.500x630x16 mm Art.-Nr. 7700423



Dein Projekt.
dein Zuschnittspartner.

Zuschnitt-Service

Zuschnitt-Service

In allen toom Baumärkten bieten wir als Serviceleistung den Zuschnitt von Brettern, Küchenarbeitsplatten, Holz- und Kunststoffplatten an.

Wir fertigen für dich millimetergenau:

L-Form Fräsung /komplett	je	19.99
U-Form Fräsung /komplett	je	34.99
Herd- /Spülenausschnitt	je	9.99
Spülenlochstanzung	je	4.99
Topfbohrungen	je	2.99
Kapp- und Gehrungsschnitt	je	7.99
Fräsung für Arbeitsplattenverbinder	je	7.99
Schrägschnitt	je	9.99
Kantenumleimung	lfm	2.49
Dünnkante, Material bis 18 mm Plattenstärke	lfm	0.99
Dünnkante, Material bis 25 mm Plattenstärke	lfm	1.29

Unsere zertifizierte Zuschnittware

- **Spanplatte** – in vielen verschiedenen Holz- und Unidekoren
- **MDF** – roh, Grundierfolie und schwarz durchgefärbt
- **Lochplatte** – einseitig weiß lackiert, verschiedene Lochgrößen und Lochabstände
- **Bau- und Universalplatte** – die Platte für den Innen- und Außenbereich
- **Sperrholz** – z. B. Kiefer, Pappel und Buche, oder das bis zu 70% leichtere Balsasperrholz
- **Tischlerplatte** – die Sperrholzplatte für den Möbel- und Innenausbau
- **Massivholz** – das Echtholz für den Möbel- und Innenausbau
- **Fahrzeugplatten** – das Sperrholz mit der rutschhemmenden Oberfläche
- **OSB** – die stabile Platte aus Grobspänen



Weitere Infos findest du unter

toom.de/service



So einfach geht's:

1. Plattenmaterial wählen

Wir bieten dir eine große Auswahl an Holzplatten.

2. Maße angeben

Bei Unsicherheit helfen dir auch gerne unsere Mitarbeiter weiter.

Zuschnittservice auf Maß:

- Ablängen
- Ausschnitte
- Eckfräsungen
- Gehrungs- oder Sonderschnitte
- Loch- oder Topfbohrungen

Deine Zuschnitte erhältst du schnell und unkompliziert und auf Wunsch die passende Kantenumleimung.

3. Fertig

Während du auf deinen Zuschnitt wartest, kannst du in Ruhe deine anderen Einkäufe erledigen. Einfacher geht es nicht.

Aus hartem Holz.

Massivholzbrett Douglasie unbesäumt

für kreative Holzideen im Innen- und Außenbereich, unbesäumte Platte mit Struktur und Wuchsform des ursprünglichen Stammes

Stärke ca. 30 mm
Breite div. von 200 bis 500 mm,
Länge 120 cm / 200 cm
Art.-Nr. z. B. 7350351



Viele kreative Bauideen findest du unter

toom.de/kreativwerkstatt



Profilholz Struktur gehobelt

für Wand- und Deckenverkleidungen und dekorative Holzverkleidungen geeignet, Profilbretter gehobelt, natürliche Oberflächenstruktur

Abmessungen 14x121x2.000 mm
Oberfläche Struktur gehobelt
Verpackungsart St./Bund 7, Bund/Hub 27,
St./Hub 189, 1,69 m²/ Bd.,
Art.-Nr. z. B. 7200195

gehobelte Struktur



Überblick

Produktbeschreibung

- Nut-und-Feder-Verbindung
- Weitere Längen auf Anfragen erhältlich
- Restfeuchte 14 - 18 %
- Oberfläche Struktur gehobelt

Produktvorteile

- Dekorativ
- Kein chemischer Holzschutz
- Umweltfreundlicher Werkstoff
- Moderne Oberfläche

Anwendungsbeispiele

- Dekorative Holzverkleidungen aller Art
- Innenausbau
- Im geschützten Außenbereich
- Verwirklichung von Holzideen



Lass dir deine Platten millimetergenau zuschneiden. Mehr dazu findest du unter

toom.de/service



Leimholz und Arbeitsplatte

keilgezinkte Lamellen aus Massivholz, zeitloses und hochwertiges Trendholz für den dekorativen Innenausbau, leicht zu bearbeiten, Anwendung im Innenbereich



Arbeitsplatte massiv Eiche, ungeölt */**



Arbeitsplatte massiv Buche, ungeölt *



Leimholz Fichte **



Arbeitsplatte massiv Akazie, geölt */**



Arbeitsplatte massiv Hevea */**



Leimholz Buche **



Leimholz Eiche **

Produktportfolio

Schaff dir dein individuelles Zuhause – verwirkliche deine Projektvorhaben. Wähle aus unserem umfangreichen Produktportfolio den Werkstoff, der den Anforderungen deiner Projekte optimal entspricht. Mit diesem Auszug an dekorativen Holzwerkstoffen, Massiv- und Sperrholzplatten bekommst du einen Überblick über unser breites Sortiment. Wo Standardmaße nicht ausreichen, bieten wir dir in deinem toom Baumarkt vor Ort unsere Holzwerkstoffe auf Zuschnitt an. Unsere Fachberater helfen dir gerne.



Gut zu wissen

Die Vorteile von GetaLit®-Arbeitsplatten

- Stoß-, wasser- und abriebfest
- Mit hochwertigem GetaLit®-Schichtstoff beleimt
- Antibakterieller Schichtstoff
- Hohe UV- und Hitzebeständigkeit
- Individueller Zuschnitt nach deinen Wünschen
- Umfangreiches Systemzubehör
- 10 Jahre Gewährleistung auf HPL-Eigenschaften ***
- Made in Germany

Unser Tipp:

Passende Rückwand-systeme sorgen für einen sauberen Wand-abschluss, der gut aussieht und sich leicht reinigen lässt.



Küchenarbeitsplatte „GetaLit®“ *
in über 120 Dekoren zur Auswahl

Die Küche ist der Mittelpunkt jeder Wohnung und jedes Hauses. Hier hält man sich gerne und oft auf: Man kocht, man feiert, man wohnt. Man lebt! Das Herzstück der Küche ist die Arbeitsplatte, die nicht nur funktional sein muss, sondern auch gefallen soll. So bietet dir das Programm neben hochwertigen Küchenarbeitsplatten auch eine enorme Dekorvielfalt. GetaLit® Küchenarbeitsplatten sind besonders stoß- und kratzfest – und damit höchsten Anforderungen gewachsen. Wähle dein Wunschdekor aus unserer vielfältigen Kollektion.



Marmor Emparador
Art.-Nr. 7090349 **lfm 38.99**



Rotkernbuche, hell
Art.-Nr. 7090357 **lfm 54.99**



Fine Ceramic, Grey
Art.-Nr. 7090342 **lfm 38.99**



Palisander Brasilia, dunkel
Art.-Nr. 7090361 **lfm 54.99**



Kupferesche, grau-braun
Art.-Nr. 7090547 **lfm 38.99**



Tafel
Art.-Nr. 7090362 **lfm 54.99**

Küchenarbeitsplatten in schlanker, moderner Optik */**

GetaElements®

Du wünschst dir eine elegante, moderne Küchenarbeitsplatte in hoher Qualität? Dann ist die schlanke, nur 24 mm starke GetaLit®-Platte „AF24-PP“ genau die richtige. Zudem kannst du zwischen 15 attraktiven Dekoren mit passender Kante wählen. Damit erfüllt die „AF24-PP“ höchste Ansprüche an Qualität, Form und Design.

Küchenarbeitsplatten



Viele Möglichkeiten

Jetzt auch in 650-mm-Arbeitsplattentiefe (IKEA-Maß), verfügbar in 15 trendigen Dekoren.

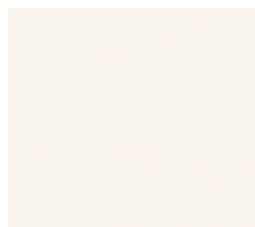
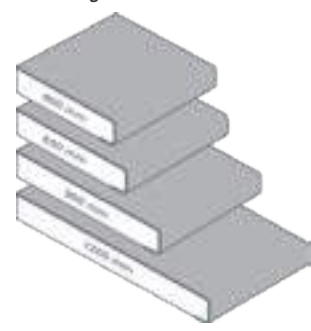

uni, weiß



Jurakalk, beige



Campino Concrete



Copperfield



Metall Versicolour



Windeiche, beige



Ajaccio Eiche



**Nussbaum
Butcherblock, hell**



Campino Patina

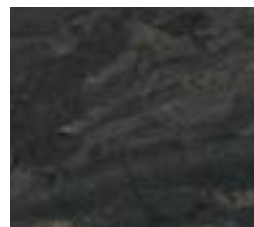

Bronzit, schwarz



Fine Ceramic Grey

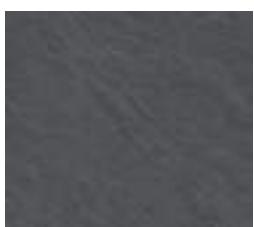

Porto-Schiefer



Schwarzschiefer



**Marmor Marquina
Kaviar, grau**

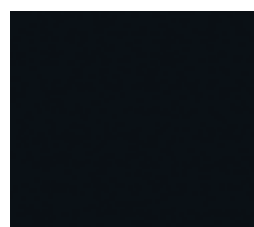

schwarz

*Lieferzeit ca. 10 Werktage **Die aktuellen Preise erfrage bitte in deinem toom Baumarkt.
*** Geprüft nach EN438/EN 14323.

Leg mal 'ne neue Platte auf!

Produktvorteile

- Robuste, hochabriebfeste Oberfläche
- Stoßfeste, strapazierfähige ABS-Kante
- Haptisch hochwertige Dekorstruktur
- 635 mm Spezialtiefe (IKEA-geeignet)

Trendline – Arbeitsplatte ABS-Kante „4.100 x 635 x 38 mm“ *

für den Einsatz in Küche, Werkstatt oder Atelier geeignet, absolut stoß-, abrieb- und kratzfest, Plattentiefe 635 mm, Vielzahl an attraktiven Dekoren und Oberflächen in zeitlosem Design



Native Oak, light
Art.-Nr. 7090614



Eiche Sanremo
Art.-Nr. 7090611



Eiche Endgrain Classic
Art.-Nr. 7090612

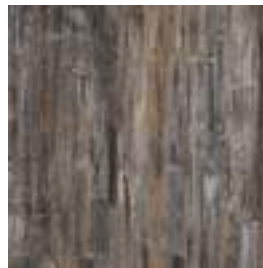

Vintage
Art.-Nr. 7090613



Marmor de Mazi
Art.-Nr. 7090615

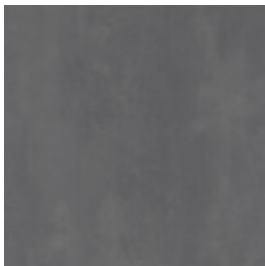

Oxid
Art.-Nr. 7090617



Mocca
Art.-Nr. 7090616

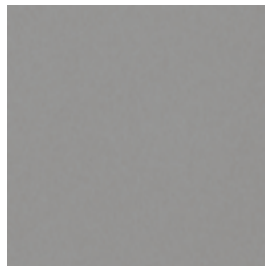

Titan
Art.-Nr. 7090619



Navajo
Art.-Nr. 7090618

Arbeitsplatten „4.100x600x38 mm“ */**

robuste und hochabriebfeste Oberfläche (EN 438), unempfindlich gegen Haushaltschemikalien (keine Scheuermittel), kochendes Wasser, natürliche Fruchtsäuren und handelsübliche Essigreiniger, 38 mm stark, bestes Preis-Leistungs-Verhältnis durch spezielle, robuste Laminatoberschicht, Unterseite lackfugenversiegelt, besonders gut bearbeitbar durch hochwertige Ausführung, Vielzahl an attraktiven Dekoren, hitzebeständig bis 180 °C



Marmor Astrato
Art.-Nr. 7110078



Beton Art
Art.-Nr. 7110079



Charlet Eiche
Art.-Nr. 7110080



Sonoma Eiche, hell
Art.-Nr. 7110040



Buche, gedämpft
Art.-Nr. 7110048



Arizona Pine
Art.-Nr. 7110082



Naturstein
Art.-Nr. 7110083



Tabacco
Art.-Nr. 7110084



Laramie Pine
Art.-Nr. 7110041



Granito, anthrazit
Art.-Nr. 7110059



Eiche Endgrain Cognac
Art.-Nr. 7110046

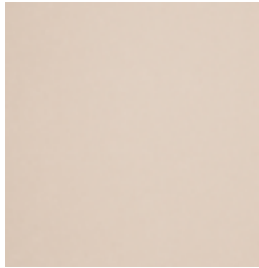

Sahara
Art.-Nr. 7110085



Beton, perlgrau
Art.-Nr. 7110086



Granit
Art.-Nr. 7110056



Samerbergbuche
Art.-Nr. 7110049



Oxid, hell
Art.-Nr. 7110042



Ravenna, grau
Art.-Nr. 7110050



Granito, hell
Art.-Nr. 7110058



Wenge Nairobi
Art.-Nr. 7110025



**Nussbaum
Butcherblock**
Art.-Nr. 7110026



Marmor de Mazi
Art.-Nr. 7110043



Titan
Art.-Nr. 7110039

Produktvorteile

- Robuste, hochabriebfeste Oberfläche
- Moderne 3-mm-Kantenrundung
- Natürliche Dekorstruktur
- 600 mm Standardküchentiefe



Nachträgliche Bearbeitung

Du möchtest gerne deine Rückwand nachträglich bearbeiten? Kein Problem! Wähle aus unserer Motivkollektion dein Wunschmotiv aus und bestelle dir deine Rückwand aus unserem hochwertigen Kompaktschichtstoff. Das Material lässt sich mit entsprechendem Werkzeug bearbeiten und z. B. mit Ausschnitten oder Steckdosenfräsungen versehen.

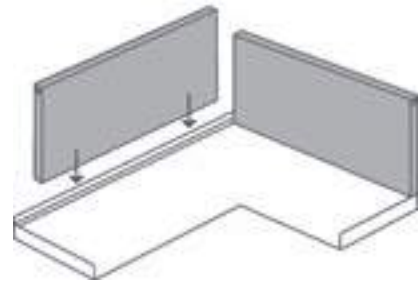

Rückwandsysteme aus Kompaktschichtstoff*

Brillante Farben, gestochen scharfe Motive, vielseitige Materialeigenschaften sorgen für eine elegante Designrückwand. Wähle aus der umfangreichen Kollektion oder kreierte ein eigenes Motiv und Sorge so für moderne Akzente – egal ob in deiner Küche, deinem Bad oder im Möbel- und Objektbereich.

Unsere Rückwandsysteme sind in folgenden Abmessungen erhältlich:

Kompaktschichtstoff-Rückwand
800/1.200/2.000 x 585 x 3 mm



Grass



Old castle wall



Red Wine Abstract



Cottage Planks



Herbs Line



Coffee beans

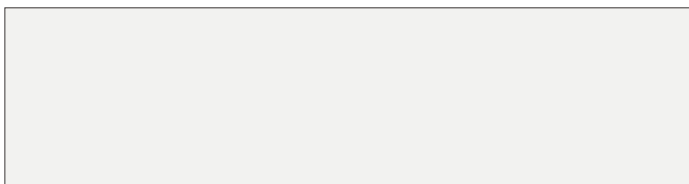

Polar weiß

Weitere Rückwandsysteme findest du unter

toom.de/rueckwandsysteme



Die aktuellen Preise erfrage bitte in deinem toom Baumarkt.
Beispiel motive. Weitere Motive auf Anfrage erhältlich. Sprich gerne unsere Fachberater an.
* Lieferzeit Glasrückwand und Kompaktschichtstoff, Fixmaß, ca. 2 Wochen ab Bestellung

Die ideale Lösung zur Verkleidung von Wandflächen

GetaElements®

Die GetaLit®-Rückwandsysteme für Küchenarbeitsplatten bieten eine saubere Lösung, die senkrechte Wandfläche zwischen Küchenoberschrank und Arbeitsplatte dekorgleich oder mit einem Kontrastdekor zu verkleiden. Unschöne Rückwände lassen sich ganz einfach hinter den GetaLit®-Rückwandsystemen verstecken und die Küche erstrahlt in neuem Glanz. Zu sämtlichen Arbeitsplattendekoren sind dekorgleiche Rückwandsysteme erhältlich. GetaLit®-Rückwände sind maßgefertigt nach deinen Wünschen oder auch im Standardformat 2.960x585x13 mm lieferbar.

Deine Vorteile

- Stoß-, wasser- und abriebfest*
- Hohe UV- und Hitzebeständigkeit*
- Über 70 Rückwanddekore erhältlich
- Individueller Zuschnitt nach deinen Wünschen
- Lieferung innerhalb von 10 Werktagen
- Made in Germany

* Nach DIN 438/EN14323

Auswahl möglicher Dekore:



A 402
hellgrau

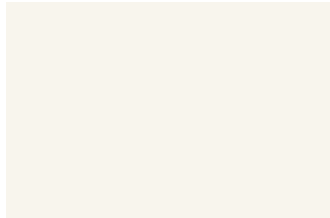

A 242
uni, weiß



SC 475 PE
porto schiefer



D 2201 CR
industrial plate kupfer

Oder werte deine Küche mit den trendigen Dekoren im Metallic-Look auf:

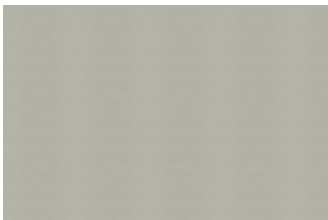

Alu 273 Gb
aluminium



Alu 423 Gb
edelstahl



Alu 670 Gb
kupfer

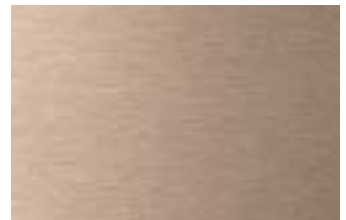

Alu 790 Gb
bronze





Aus Küche, Bad und Eingangsbereich sind sie kaum wegzudenken, aber auch im Wohnbereich halten sie vermehrt Einzug: Boden- und Wandfliesen. Immer neue Formen, Muster und Farbgebungen machen sie zu echten Multitalenten, die Teppich & Co. ablösen. Entdecke sie auf den folgenden Seiten ganz neu für dich.

Wieder Boden gutmachen!

Fliesen

Wandfliesen	154	Fliesenwerkzeuge	203
Boden- & Wandfliesen	162	Wasserbehandlung	204
Fliesenchemie	198		

toom 
Respekt, wer's selber macht.

Auswahl? Aber hallo!

Erst festlegen, dann verlegen.





Damit du die richtigen Fliesen findest, solltest du auf folgende Dinge achten: Format, Einsatzbereich, Strapazierfähigkeit. Das Format der Fliesen spielt eine essenzielle Rolle für die Raumgestaltung. So geben breite, lange Fliesen nicht nur großen Räumen, sondern auch kompakten Zimmern wie z. B. Bädern,

mehr Weite. Für Letztere greifst du im Übrigen am besten zu angerauten Fliesen – sie wirken bei Nässe rutschhemmend. Und in stark beanspruchten Bereichen wie dem Wohnzimmer solltest du zusätzlich auf die sogenannte „Abriebklasse“ achten. Sie definiert, wie verschleißfest eine Bodenfliese ist.

Zeichenerklärung

Abriebfestigkeit

Bodenbeläge sind dem Verschleiß ausgesetzt. Dieser hängt u. a. von Faktoren wie Benutzungsfrequenz, Art der mechanischen Beanspruchung durch Begehen und Befahren und der Härte der Glasur ab. Je höher die Abriebklasse, desto widerstandsfähiger ist die Oberfläche.

Abriebgruppe	Beanspruchung	Einsatzbereich
	leicht	zur Wandverlegung und für Böden mit niedriger Beanspruchung, z. B. Bad und Dusche
	mittel	für Böden mit mittlerer Beanspruchung, z. B. Wohn-, Bade- und Schlafzimmer, Hobbyräume, Keller u. Waschküchen
	stark	für Böden mit starker Beanspruchung, z. B. Küchen, Dielen, Wohnräume, Büros, Eingangsbereiche, Terrassen u. Balkone
	extrem	für Böden mit extrem starker Beanspruchung, z. B. Gaststätten, Hotels, Schulen, Werkstätten und Ladenlokale

Trittsicherheit (Rutschhemmung von Oberflächen)

Bereiche mit Rutschgefahr erfordern rutschhemmende Bodenbeläge, um Unfälle zu vermeiden, z. B. glasiertes oder unglasiertes Feinsteinzeug mit feinrauer oder rauher Oberfläche.

Klasse	Einsatzbereich
	leichte Rutschfestigkeit, z. B. Treppen, Arztpraxen, Krankenhäuser, Speiseräume, Eingangsbereiche
	mittlere Rutschfestigkeit, z. B. Sanitärräume, Terrassen
	hohe Rutschfestigkeit, z. B. Bad (vor allem im Duschbereich), Laborräume, Getränkeabfüllung
	sehr hohe Rutschfestigkeit, z. B. Kühlräume, Feuerwehrhäuser, Abwasserbehandlungsanlagen
	extrem hohe Rutschfestigkeit, z. B. Schlachthäuser, Gemüseverarbeitung

Frostbeständigkeit

Hauptkriterium für die Verwendung von Fliesen im Außenbereich





Frostsicher (Norm DIN EN 14411), Wasseraufnahmevermögen unter 3 %

Notwendige Voraussetzungen:

- Geeigneter Fliesen- und Flexkleber
- Fachmännischer Unterbau, mind. 2° Gefälle
- Vermeidung von Hohlräumen
- Berücksichtigung von Dehnungsfugen

Für den Nass- und Barfußbereich

Klasse	Einsatzbereich
	zusätzlicher Schutz für weitestgehend trockene Barfußbereiche, z. B. Barfußgänge, Umkleiden
	zusätzlicher Schutz für nassbelastete Barfußbereiche, z. B. Planschbecken, Beckenumrandung
	zusätzlicher Schutz für stark nassbelastete Barfußbereiche, z. B. Durchschreibecken, ins Wasser führende Treppen (über 1 m Breite), geneigte Becken

Material

Vielfalt, die du sehen und fühlen kannst.



Feinsteinzeug

- Langlebig und robust
- Hohe Widerstandsfähigkeit
- Sehr gut geeignet für Fußbodenheizungen
- Frostsicher
- Verlegung im Innen- und Außenbereich für Wand und Boden



Poliertes Feinsteinzeug

- Eleganter Bodeneffekt
- Edel glänzende Oberfläche
- Keine farbigen Fugenmörtel verwenden!
- Poliertes, nicht glasiertes Feinsteinzeug nach der Verlegung imprägnieren!
- Je nach Lichteinfall kann die Politur evtl. ungleichmäßig erscheinen, dies ist produktionstechnisch bedingt und kein Reklamationsgrund.

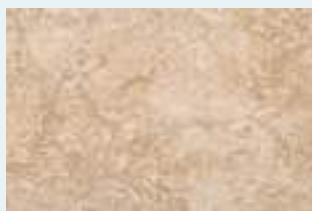

Steinzeug

- Strapazierfähig
- Verlegung im Innenbereich für Wand und Boden
- Nur bedingt frostbeständig

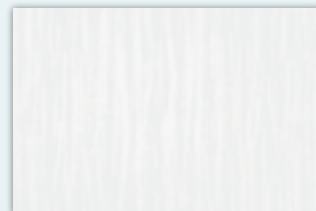

Steingut

- Leicht zu verarbeiten
- Wasserdicht
- Schmutzabweisend durch glasierte Oberfläche
- Verlegung im Innenbereich als Wandfliesen

Abrieb

Bodenbeläge sind dem Verschleiß ausgesetzt. Dieser hängt u. a. von Faktoren wie Benutzungsfrequenz, Art der mechanischen Beanspruchung durch Begehen und Befahren und der Härte der Glasur ab. Je höher die Abriebklasse, desto widerstandsfähiger ist die Oberfläche.



leicht

z. B. in Bad und Dusche

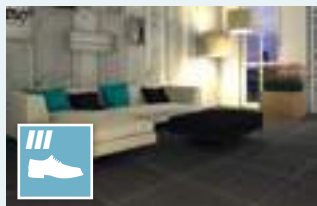

mittel

z. B. Wohn- und Schlafzimmer, Bade- und Hobbyräume, Keller und Waschküchen



stark

z. B. Küchen, Dielen, Wohnräume, Büros, Eingangsbereiche, Terrassen und Balkone



extrem

z. B. Gaststätten, Hotels, Schulen, Werkstätten und Ladenlokale

Rutschhemmung

Bereiche mit Rutschgefahr erfordern rutschhemmende Bodenbeläge, um Unfälle zu vermeiden. Geeignet ist z. B. glasiertes oder unglasiertes Feinsteinzeug mit feinrauer oder rauher Oberfläche.



leicht



mittel

zusätzlicher Schutz für nassbelastete Barfußbereiche, z. B. Duscböden



mittel



hoch

Kanten

Exakte, begradigte oder abgerundete, natürlichere Fliesen – deine Wahl.



Rektifiziert

- Fliesen maschinell auf eine einheitliche Größe mit 90°-Kanten zugeschnitten
- Verlegung mit einer minimalen Fuge ab 2 mm Breite möglich
- Positive Gesamtwirkung des Fugenbildes
- Minimaler Pflegeaufwand



Presskante

- Nach Werkmaß sortierte Fliese
- Keine nachträgliche Kantenbearbeitung
- Verlegung je nach Fliesengröße mit einer Fuge zwischen 3 und 5 mm

Fugenfarbe

Mit der Fugenfarbe Akzente setzen: gleiches Mosaik – völlig andere Wirkung.



Fugenfarbe Weiß



Fugenfarbe Anthrazitgrau



„Wish“

Wandfliese „Wish“
mit passender
Bordüre



„Parel“

Wandfliese „Wish“ *

matte Oberfläche,
ca. 25 x 40 cm

grau,
Karton (1 m²)
m²
Art.-Nr. 2057704
Nr. 27003*

14.99
14.99



Bordüre
ca. 5 x 40 cm,
Art.-Nr. 2050004
Nr. 27004*

St. 3.99



beige,
Karton (1 m²)
m²
Art.-Nr. 2057693
Nr. 27001*

14.99
14.99



Bordüre
ca. 5 x 40 cm,
Art.-Nr. 2050005
Nr. 27002*

St. 3.99



Wandfliese „Parel“
rektifiziert, white, Lüster,
ca. 30 x 60 cm
Karton (1,44 m²)
m²
Art. Nr. 2050448
Nr. 57200*

17.27
11.99



Wandfliese „Wave“
rektifiziert, white,
ca. 30 x 60 cm
Karton (1,44 m²)
m²
Art. Nr. 2050603
Nr. 60025*

17.27
11.99



Wandfliese „Appeal“
rektifiziert, white,
ca. 30 x 60 cm
Karton (1,44 m²)
m²
Art. Nr. 2050612
Nr. 60026*

17.27
11.99



Finde deine Traumkombination!

Wandfliese „Arktis“

glänzende Oberfläche,
ca. 25x40 cm

weiß,
Karton (1,20 m²)
m²
Art.-Nr. 2050186
Nr. 41709*

15.59
12.99

Die Wandfliese ist durch ihre schlichte Optik mit vielen Bordüren oder Mosaiken (ab-Seite 168) kombinierbar.



Wandfliese „Arktis“
Mosaik „Boston“

Wandfliese „Eureka“

ca. 29,8x59,8 cm

weiß, matt,
Karton (1,8 m²)
Art.-Nr. 2050238
Nr. 52217*

32.38
17.99



beige, Lüster,
Karton (1,8 m²)
Art.-Nr. 2050233
Nr. 52218*

32.38
17.99



beige, glänzend,
Karton (1,8 m²)
Art.-Nr. 2050237
Nr. 52216*

32.38
17.99



Bordüre Mosaik „Zypern“

ca. 30x30 cm,
Art.-Nr. 2204290
Nr. 90715*

St. 11.99



Eureka, weiß

Wandfliese „Vanille“

ca. 20x50 cm

vanille, glänzend,
Art.-Nr. 2050149
Karton (1,40 m²)
m²
Nr. 28702*

15.99
22.39



Bordüre Mosaik „Emperador“

ca. 30x30 cm,
Art.-Nr. 2200011
Nr. 90714*

St. 7.99



„Vanille“

Wandfliese „Vanille“
Mosaik „Zypern“



Wandfliese „Vanille“
Mosaik „Emperador“



Wandfliese „Metrotiles“

ca. 10x20 cm

weiß, glänzend,
Karton (0,80 m²)
m²
Art.-Nr. 2050229
Nr. 39901*

11.99
14.99

schwarz, glänzend,
Karton (0,80 m²)
m²
Art.-Nr. 2050230
Nr. 39902*

11.99
14.99



„Look Concret“



Richtig pflegeleicht

Für die Grundpflege deiner Fliesen genügt einfaches Wasser. Hartnäckigen Schmutz entfernst du am besten mit einem milden, umweltfreundlichen Boden- oder Badreiniger.

Wandfliese „Look Concret“

ca. 30x60 cm

weiß, matt strukturiert,
Karton (1,08 m²)
m²
Art.-Nr. 2050447
Nr. 57100*

20.51
18.99



Klassiker für dein Bad.

„Velvet“

Wandfliese „Velvet“

matte Oberfläche, leichte Struktur,
ca. 30x60 cm

beige, matt,
Karton (1,25 m²)
m²
Art.-Nr. 2151136
Nr. 50601*

21.24
16.99



grau, matt,
Karton (1,25 m²)
m²
Art.-Nr. 2050416
Nr. 50602*

21.24
16.99



Wandfliese „Jasmin“
ca. 25x40 cm

weiß, matt, Lüster,
Karton (1 m²)
m²
Art.-Nr. 2150736
Nr. 50801*

14.99
14.99



Flexkleber**

vielseitig einsetzbarer Baukleber mit sehr hoher Klebkraft und Elastizität, zum Kleben von keramischen Fliesen und Platten, Feinsteinzeug und Mosaiken auf Heizstrichen, Fliese auf Fliese und auf Fußbodenheizungen etc., für innen und außen,
5 kg, Art.-Nr. 2350364
25 kg, Art.-Nr. 2350366



Wandfliese „Leeds“

rektifiziert,
ca. 30x90 cm
Karton (1,08 m²)
m²

28.07
25.99

wunderbare Kombination:
„Leeds“ und „Leeds
Pompeya“



silver,
Art.-Nr. 2050241
Nr. 52116*



bone,
Art.-Nr. 2050246
Nr. 52114*



taupe,
Art.-Nr. 2050240
Nr. 52115*



grey,
Art.-Nr. 2050242
Nr. 52117*



„Leeds Pompeya“, grau

Dekor-Wandfliese „Leeds Pompeya“

rektifiziert,
ca. 30x90 cm **St. 6.99**

taupe,
Art.-Nr. 2151001
Nr. 52118*



grey,
Art.-Nr. 2151000
Nr. 52119*



Abgabe nur kartonweise

Den aktuellen Preis erfrage bitte in deinem toom Baumarkt.

*Weitere Informationen zu diesen Nummern findest du unter toom.de/fliesenfinder

**Den aktuellen Preis erfrage bitte in deinem toom Baumarkt



Wandfliese „Venus“

leichte Struktur,
ca. 25 x 60 cm

hellbeige, glänzend,
Karton (1,50 m²)
m²

Art.-Nr. 2150631
Nr. 49801*

26.99
17.99



Großformatfliesen

XXL auch für XXS-Räume

Große Fliesen sind voll im Trend, weil sie reduziert wirken und kleine Räume größer erscheinen lassen. Folgendes gilt es zu beachten, wenn du dich für ein Großformat entscheidest:

- Große Fliesen verlangen mehr Fingerspitzengefühl bei Transport, Lagerung und Montage als kleine Fliesen.
- Je größer die Fliese, desto bruchanfälliger ist sie. Denn oft sind XXL-Fliesen nicht nur besonders lang und breit, sondern auch besonders dünn.
- Der Untergrund muss perfekt vorbereitet sein: Selbst kleinste Unebenheiten sollten ausgebessert werden, um Fliesenbruch zu vermeiden.
- Boden und Fliese sollten beim Verlegen „ineinandergreifen“; daher muss der Kleber so aufgetragen werden, dass Fliese und Untergrund vollflächig benetzt sind.



- Die Fugenbreite sollte nicht zu klein ausfallen und mind. 3 mm betragen.

Noch mehr Tipps rund um das Thema Fliesen, Material, Raumwirkung & Co. findest du unter

toom.de/fliesen



Wandfliese „Ice“



ca. 20x25 cm

weiß, glänzend,
Karton (1,50 m²)
m²
Art.-Nr. 2150674
Nr. 41710*

17.99
11.99



ca. 25x33 cm

weiß, glänzend,
Karton (1,40 m²)
m²
Art.-Nr. 2150676
Nr. 41714*

12.59
8.99

gewellte
Oberfläche



ca. 20x25 cm

weiß, glänzend, gewellt,
Karton (1,50 m²)
m²
Art.-Nr. 2150675
Nr. 41712*

13.49
8.99

Wandfliese „Xena“

ca. 30x60 cm

weiß, glänzend,
Karton (1,44 m²)
m² **12.95**
8.99
Art.-Nr. 2050239
Nr. 52214*

weiß, matt,
Karton (1,44 m²)
m² **12.95**
8.99
Art.-Nr. 2050232
Nr. 52215*



Wandfliese „Xena“, weiß, glänzend



Bodenfliese „Cloud“, blu
Wandfliese „Atrium“, mate, blanco



Wandfliese „Atrium“, egeo



Wandfliese „Atrium“

Feinsteinzeug,
ca. 33,3x55 cm

mate, blanco,
Karton (1,84 m²)
m²
Art.-Nr. 2050243
Nr. 52104*

29.43
15.99



byblos,
Karton (1,84 m²)
m²
Art.-Nr. 2050244
Nr. 52105*

29.43
15.99



egeo,
Karton (1,84 m²)
m²
Art.-Nr. 2050245
Nr. 52106*

29.43
15.99



Boden- & Wandfliese „Cloud“

Feinsteinzeug,
ca. 30,2x60,4 cm

beige,
Karton (1,72 m²)
m²
Art.-Nr. 2150996
Nr. 52111*

30.95
17.99



grigio,
Karton (1,72 m²)
m²
Art.-Nr. 2150997
Nr. 52112*

30.95
17.99



blu,
Karton (1,72 m²)
m²
Art.-Nr. 2150998
Nr. 52113*

30.95
17.99



XXL-Fliesen für dein Zuhause.

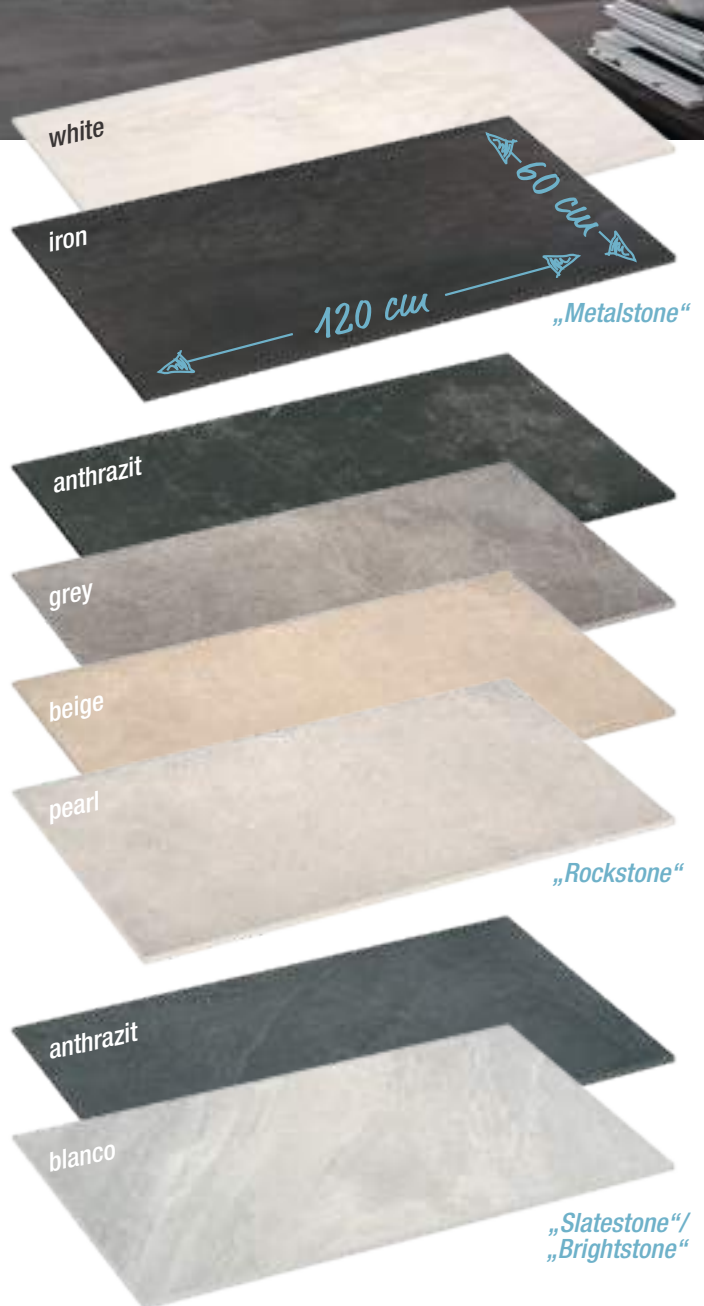

XXL-Boden- & Wandfliese

„Metalstone“

Feinsteinzeug, rektifiziert,
ca. 60 x 120 cm



white,
Karton (1,43 m²)
m²
Art.-Nr. 2151589
Nr. 59500*

42.88
29.99

iron,
Karton (1,43 m²)
m²
Art.-Nr. 2151590
Nr. 59600*

42.88
29.99

„Rockstone“

Feinsteinzeug,
ca. 60 x 120 cm

anthrazit,
Karton (1,43 m²)
m²
Art.-Nr. 2151587
Nr. 59300*

42.88
29.99

grey,
Karton (1,43 m²)
m²
Art.-Nr. 2151585
Nr. 59100*

42.88
29.99

beige,
Karton (1,43 m²)
m²
Art.-Nr. 2151586
Nr. 59200*

42.88
29.99

pearl,
Karton (1,43 m²)
m²
Art.-Nr. 2151584
Nr. 59000*

42.88
29.99

„Slatestone“

Feinsteinzeug,
ca. 60 x 120 cm

anthrazit, Art.-Nr. 2151588
Karton (1,43 m²)
m²
Nr. 59400*

42.88
29.99

„Brightstone“

Feinsteinzeug,
ca. 60 x 120 cm

blanco, Art.-Nr. 2151583
Karton (1,43 m²)
m²
Nr. 58900*

42.88
29.99



Wandfliese „Ella“

ca. 30x60 cm,
Paket (1,8 m²)
m²

28.79
15.99

beige, matt,
Art.-Nr. 2151039
Nr. 52601*

grau, matt,
Art.-Nr. 2151041
Nr. 52602*



Dekorfliese „Ella“
ca. 30x60 cm

St. 4.99

Dekor, beige,
Art.-Nr. 2151045
Nr. 52603*

Dekor, grau,
Art.-Nr. 2151046
Nr. 52604*



Boden- & Wandfliese „Trend“

Feinsteinzeug in Betonoptik, glasiert,
ca. 30,5x61 cm

Paket (1,58 m²)
m²

15.78
9.99



grigio,
Art.-Nr. 2151018
Nr. 51917*

beige,
Art.-Nr. 2151019
Nr. 51918*

anthrazit,
Art.-Nr. 2050221
Nr. 51927*



Fliesenfinder

Wir finden, was du suchst.



Die Online-Einkaufsberatung mit unserem kompletten Fliesensortiment findest du unter toom.de/fliesenfinder

- Mit wenigen Klicks erhältst du einen ersten Eindruck von deiner Wunschfliese oder der Kombination von Wand- und Bodenfliesen sowie Bordüren und ermittelst zeitgleich die richtige Menge für deine Raumgröße.
- Auch in der Fliesenbibliothek vor Ort findest du eine große Auswahl an Fliesen und möglichen Kombinationen (nicht in allen Märkten verfügbar).

Ganz einfach:
Fliesenfinder-Nummer
eingeben und loslegen.



Fliesenfinder
Wir finden, was du suchst.

Alle Fliesen findest du auch unter

toom.de/fliesen

Beispiel:
Bodenfliese „La Seine“
Feinsteinzeug, durchgefärbt,
ca. 29,2x59,2 cm
Karton (1,8 m²)
anthrazit, Art.-Nr. 2150910
Nr. **52004**



Step by Step von der Auswahl der Einzelfliese bis hin zum fertigen Einkaufsvorschlag, inklusive hilfreicher Verlegehinweise und auf Wunsch exakt berechneten Verbrauchsmaterials.



Raumplaner

Mit dem Raumplaner kannst du sehen, wie deine Fliese wirkt.



Sortiment durchsuchen

Durchsuche unser Sortiment und finde weitere Fliesen.



Zuschnitt wählen

Sockel, Mosaik oder Stufen aus deiner ausgewählten Fliese zuschneiden lassen.



Materialbedarf berechnen

Hier kannst du ganz einfach die Fliesenmenge und den Materialbedarf berechnen.



Fliesen im Markt gefunden

Gib einfach die Fliesennummer für weitere Infos ein.



Merkliste ausdrucken

Drucke dir hier deine persönliche Merkliste aus.

Hier findest du unsere Produkte und Services:

im Markt



im Web



JETZT NEU!
Per App!



Wer's lieber persönlich mag: Kundenservice 0221 46706710 (Mo. - Sa. 7.00 - 22.00 Uhr)



„ottagono“



„stella“



„cubo“



„rosa“

Sieht nicht nur auf dem Boden toll aus: Die Vintage-Fliesen im Zement-Look lassen sich zu ganzen Mustern zusammenfügen. Superstylish!

Boden- & Wandfliese „Vintage“

Feinsteinzeug, ca. 20x20 cm,
Karton (1,52 m²)
m²

42,54
27,99



ottagono,
Art.-Nr. 2151190
Nr. 52007*



rosa,
Art.-Nr. 2151191
Nr. 52010*

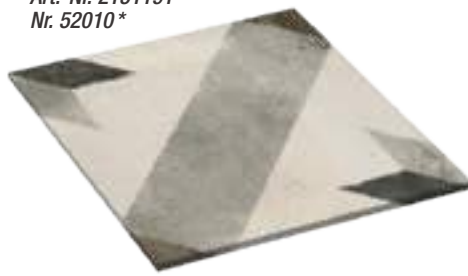

stella,
Art.-Nr. 2151188
Nr. 52008*



cubo,
Art.-Nr. 2151189
Nr. 52009*

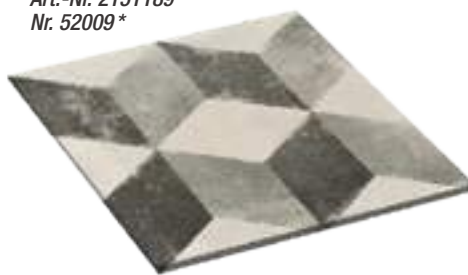

Finanzierung

0%

0%-Finanzierung

Einfach und bequem finanzieren.

- Ab einem Einkaufswert von 199 €
- Laufzeiten wählbar zwischen 10 und 24 Monaten
- Ohne Anzahlung, ohne Zusatzkosten, direkt im Markt abschließen

Alles zum Thema
Finanzierung findest du unter

toom.de/finanzierung

0,00 % effektiver Jahreszins bei einer Vertragslaufzeit zwischen 10 und 24 Monaten. Ab einer Finanzierungssumme von 199 €. Monatliche Mindestrate 10 €. Vermittlung erfolgt ausschließlich für unseren Finanzierungspartner TARGOBANK AG, Kasernenstraße 10, 40213 Düsseldorf.

Boden- & Wandfliese „Retro“

Feinsteinzeug,
ca. 22,5x22,5 cm

St. 1.29



traditionelles
Muster

Bolonia Gris **,
Art.-Nr. 2151201
Nr. 58000*



Cosenza Gris **,
Art.-Nr. 2151202
Nr. 57900*



Genova Marron Centro,
Art.-Nr. 2151203
Nr. 58100*



Verde Hidra 1027,
Art.-Nr. 2151204
Nr. 58200*



Azul Hidra,
Art.-Nr. 2151205
Nr. 58300*



Verde Hidra 1033,
Art.-Nr. 2151206
Nr. 58400*



**AUGEN-
WEIDE**



„Cosenza Gris“

Mosaik „Metall“, silberfarben



Mosaik zuschneiden

Das Tolle an Mosaiken ist, dass du dir das mühselige Zuschneiden von Fliesen oft sparen kannst. Da die kleinen Steine auf ein Netz aufgebracht sind, kannst du das **passende Zuschneiden** ganz leicht mit einer Schere machen.

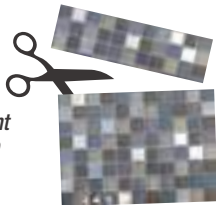

Mosaik „Vermont“, sandfarben

Mosaikfliesen aus Feinsteinzeug, Keramik und Metall

Feinsteinzeug

ca. 30x30 cm



„Color dot“, anthrazit*,
Art.-Nr. 2200117
Nr. 16404** **St. 2.99**



„Kesme“, beige,
Art.-Nr. 2137938
Nr. 16401** **St. 7.99**



„Vermont“, sandfarben,
Art.-Nr. 2200054
Nr. 16411** **St. 6.99**



„Diamond“, black-silver,
Art.-Nr. 2150767
Nr. 90850** **St. 12.99**



„Metall“, silberfarben,
Art.-Nr. 2200080
Nr. 90902** **St. 12.99**



„Uni“, ivory*,
Art.-Nr. 2200119
Nr. 16407** **St. 2.99**



„Kesme“, grau,
Art.-Nr. 2137982
Nr. 16402** **St. 7.99**



„Vermont“, hellbeige,
Art.-Nr. 2204279
Nr. 16409** **St. 6.99**



„Diamond“, white,
Art.-Nr. 2150768
Nr. 90849** **St. 12.99**



„Fino“,
Art.-Nr. 2200078
Nr. 90822** **St. 12.99**

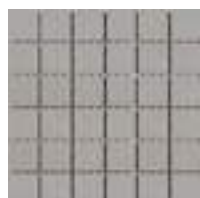

„Color dot“, zementgrau*,
Art.-Nr. 2200118
Nr. 16405** **St. 2.99**



„Kesme“, black,
Art.-Nr. 2203388
Nr. 16403** **St. 6.99**



„Vermont“, dunkelgrau,
Art.-Nr. 2204280
Nr. 16408** **St. 6.99**



„Diamond“, goldfarben,
Art.-Nr. 2150769
Nr. 90851** **St. 11.99**



„Metall“, silberfarben,
Art.-Nr. 2200079
Nr. 90901** **St. 12.99**



Mosaikfliesen aus Naturstein

ca. 30x30 cm



Bruchmosaik, cream,
Art.-Nr. 2200124
Nr. 90710** **St. 4.99**

ca. 30x30 cm



Bruchmosaik
„Nero Marquina“,
Art.-Nr. 2204312
Nr. 90702** **St. 4.99**

ca. 30x30 cm



Bruchmosaik
„Rosso Verona“,
Art.-Nr. 2204323
Nr. 90701** **St. 5.99**

ca. 30x30 cm



Bruchmosaik,
rosso-cream,
Art.-Nr. 2203751
Nr. 90709** **St. 5.99**

ca. 30,5x30,5 cm



„Toskana“, Mix, beige,
Art.-Nr. 2200049
Nr. 90717** **St. 7.99**



„Emperador“, marron,
Art.-Nr. 2150699
Nr. 90727** **St. 8.99**



„Emperador“,
Stäbchen, marron,
Art.-Nr. 2200011
Nr. 90714** **St. 7.99**

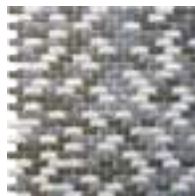

„Brick“, azul,
Art.-Nr. 2200083
Nr. 90719** **St. 11.99**

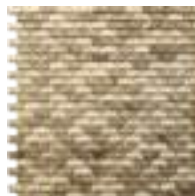

„Brick“, travertino,
Art.-Nr. 2200084
Nr. 90720** **St. 18.99**



„Nero“, Mix, grau,
Art.-Nr. 2200048
Nr. 90716** **St. 7.99**



Mosaik „Brick“, azul

Weitere Mosaik findest du unter

toom.de/mosaik



NEU

SELBST
KLEBEND

Der Look
zum Verlieben!

„Easyglue“ Glas, Stein, beige-braun



„Easyglue“ hexagon

Selbstklebendes Mosaik

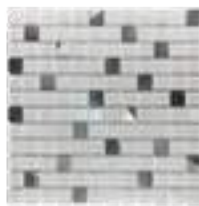

„Easyglue“,
Glas, Alu-weiß,
ca. 30x30x0,4 cm
Art.-Nr. 2050462
Nr. 57800*

St. 4.99



„Easyglue“,
Alu kupfer, matt,
ca. 30,5x30,5x0,4 cm
Art.-Nr. 2050459
Nr. 57300*

St. 4.99



„Easyglue“,
Glas, schwarz-blau,
ca. 30x30x0,4 cm
Art.-Nr. 2050458
Nr. 57700*

St. 4.99



„Easyglue“, Glas, Stein,
beige-braun,
ca. 30,5x30,5x0,4 cm
Art.-Nr. 2050457
Nr. 57400*

St. 4.99



„Easyglue“,
Alu-Stäbchen,
ca. 30,5x30,5x0,4 cm
Art.-Nr. 2050460
Nr. 57500*

St. 4.99



„Easyglue“, hexagon,
ca. 29x28x0,4 cm
Art.-Nr. 2050461
Nr. 57600*

St. 4.99

Verlegehinweise

Verlegehinweise für selbstklebendes Mosaik

Selbstklebendes Mosaik ist zur Anwendung an der Wand und nur im Innenbereich geeignet. Die Mosaikmatten lassen sich problemlos auf Wunschmaß zuschneiden und mit nur wenigen Handgriffen sauber verkleben. Bei vielen Modellen ist ein Verfugen nicht nötig. Mit selbstklebenden Mosaiken setzt du wunderschöne Akzente und verleihst deinen Räumen einen ganz besonderen Look. Selbstklebende Mosaiksteine sind nicht geeignet zur Verklebung in Duschen und Nassbereichen, die großen Wassermengen ausgesetzt sind, sowie im Außenbereich.

So gelingt dein Wandprojekt!

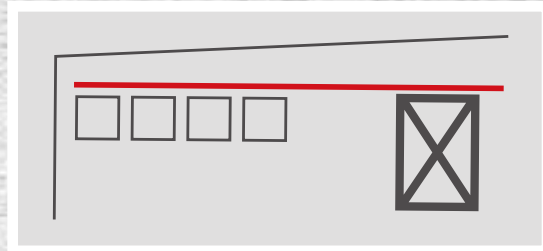
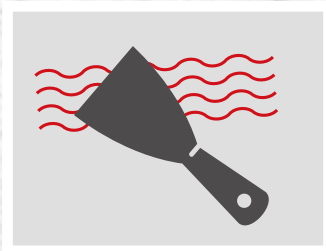

Schritt 1

Bereite die Wand entsprechend vor. Sie muss trocken, glatt, planeben und staubfrei sein. Auf unebenen Wänden ist eine Haftung nicht gewährleistet. Unebene Flächen bitte spachteln und nach ca. 24 Stunden schleifen, anschließend den Schleifstaub absaugen.

Schritt 2

Bei ungeraden Wänden zeichne eine gerade Linie am höchsten Verlegepunkt der Wand und bringe die erste Reihe Mosaik entlang der Linie an.

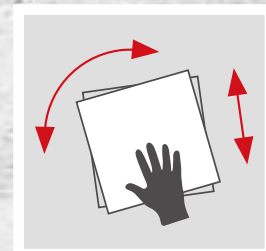
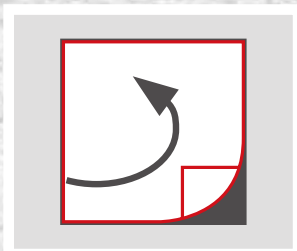

Schritt 3

Fülle eine Sprühflasche mit Wasser und füge 1-2 Teelöffel Flüssigseife hinzu.

Schritt 4

Lege die Mosaikmatte mit der Vorderseite nach unten auf eine Arbeitsfläche und entferne die Schutzfolie von der Rückseite der Mosaikmatte.

Schritt 5

Sprühe eine geringe Menge Seifenlauge auf die komplette Klebefläche. Beim Anbringen der Mosaikmatte an die Wand hast du somit einige Sekunden Zeit, die Matte auszurichten, bevor sie dauerhaft klebt. Die ideale Verlegetemperatur liegt bei ca. 20 °C.

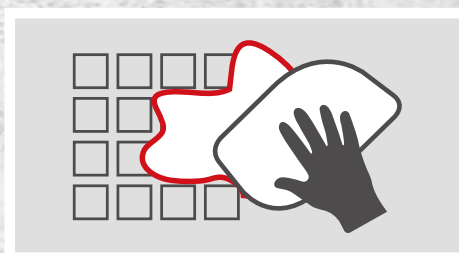
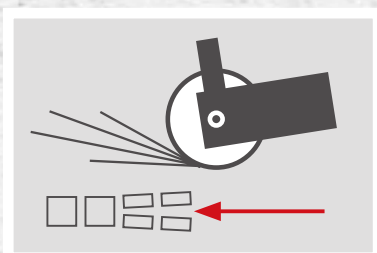
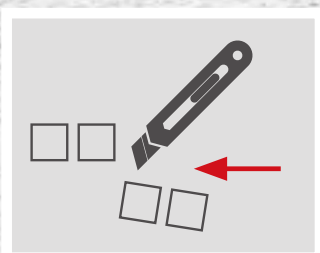

Schritt 6

Vor der Verlegung an Kanten oder Ecken kannst du die Mosaiksteine mit einem Universalmesser, einer Schneidezange, Stichsäge oder Gehrungssäge zuschneiden. Wir empfehlen dir die Verwendung eines Universalmessers für den Zuschnitt zwischen den Mosaiksteinen. Um aber die Mosaiksteine zu schneiden, benutze bitte einen Trennschleifer. Hierzu markiere den Schnitt mit einer geraden Linie auf der rückseitigen Schutzfolie, bevor du die Mosaiksteine schneidest. Stelle sicher, dass das zugeschnittene Mosaik passt, bevor du die Schutzfolie entfernst und das Mosaik wie oben beschrieben dauerhaft verklebst. Falsch geklebte, wieder entfernte Mosaikmatten sind nicht mehr verwendbar und müssen ersetzt werden.

Schritt 7

Bei vielen Modellen ist kein Verfugen nötig. Mosaiksteine mit Fugenanteil müssen dagegen mit Sandmörtel oder speziell dafür vorgesehenem Fugenmörtel eingefügt werden.

Stilvoll trifft elegant!



Naturstein-Mosaik „Carrara-Mix LM2“

Mosaik aus Naturstein

ca. 30x30 cm



„Nero“, marquina,
Art.-Nr. 2203916
Nr. 90706*

St. 8.99

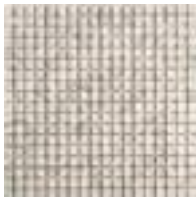

„Carrara“, white 003,
Art.-Nr. 2203883
Nr. 90707*

St. 9.99

ca. 29x29 cm



„Kiesel“, weiß,
geschnitten,
Art.-Nr. 2203938
Nr. 90704*

St. 4.99

Zu recht beliebt

Mosaik sind eine schon im Altertum bekannte und beliebte Wand- und Bodenverkleidung.

Wähle aus zahlreichen Farben und Materialien aus: Passend zu sämtlichen Boden- oder Wandfliesen ergeben unsere ausgewogenen Mischungen aus Naturstein, Glas, Feinsteinzeug, Keramik oder Metall unterschiedliche Flächenstrukturen in edler Optik. Auf Matten vorgeklebt, lassen sich die Mosaik leicht zuschneiden und verlegen. Auf diese Weise gelingt jedes Projekt, selbst auf gewölbten Flächen.



„Travertin“, beige,
Art.-Nr. 2203905
Nr. 90708*

St. 8.99

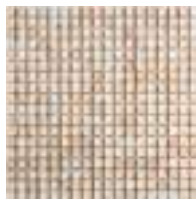

„Carrara-Mix LM2“,
Art.-Nr. 2203894
Nr. 90705*

St. 9.99



„Peb“, black/beige,
Bruchmix,
Art.-Nr. 2150760
Nr. 90735*

St. 5.99



„Kiesel“, schwarz,
geschnitten,
Art.-Nr. 2203949
Nr. 90703*

St. 4.99



„Travertin“,
Bruchmix,
Art.-Nr. 2150759
Nr. 90734*

St. 5.99



Mosaik „Zyperm“

Mosaik aus Naturstein und Glas

ca. 30x30 cm

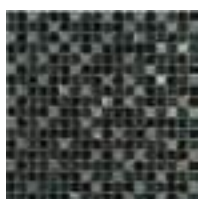

„Tabriz“, schwarz-grau,
Art.-Nr. 2203762
Nr. 90805* **St. 11.99**



„Butzi“, bronzefarben,
Art.-Nr. 2135232
Nr. 90804* **St. 11.99**



„Chill“, white,
Art.-Nr. 2200071
Nr. 90815* **St. 11.99**



„Hawaii“, grau,
Art.-Nr. 2204224
Nr. 90801* **St. 11.99**

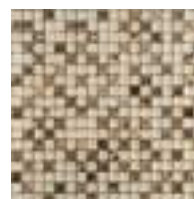

„Quebec“,
Art.-Nr. 2204235
Nr. 90806* **St. 11.99**



„Barbuda“, braun,
Art.-Nr. 2204345
Nr. 90802* **St. 13.99**



„Zyperm“,
Art.-Nr. 2204290
Nr. 90715* **St. 11.99**

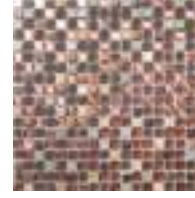

„Toronto“, dark,
Art.-Nr. 2200073
Nr. 90817* **St. 12.99**



„Toronto“, goldfarben,
Art.-Nr. 2200072
Nr. 90816* **St. 12.99**



„Boston“,
Art.-Nr. 2200088
Nr. 90826* **St. 12.99**

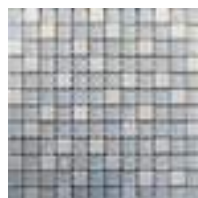

„Elevato“, weiß,
Art.-Nr. 2200095
Nr. 90832* **St. 13.99**



„Supreme“, goldfarben,
Art.-Nr. 2200092
Nr. 90830* **St. 12.99**



„Zebra“, grau,
Art.-Nr. 2200058
Nr. 90810* **St. 11.99**



„Zebra“, beige,
Art.-Nr. 2200059
Nr. 90811* **St. 11.99**



Wandriemchen „Brickstone“

ca. 15x60 cm



Schiefer, beige,
Karton (0,495 m²)
m²
Art.-Nr. 2057352
Nr. 13004*

19.80
39.99



Schiefer, multicolor,
Karton (0,495 m²)
m²
Art.-Nr. 2057363
Nr. 13005*

19.80
39.99



Schiefer, nero,
Karton (0,495 m²)
m²
Art.-Nr. 2057374
Nr. 13006*

19.80
39.99



„Brickstone“, Schiefer, beige

Wichtig

Diese Wandriemchen kannst du nur im Trockenbereich verlegen. Durch Herauslösen von Rostpartikeln kann es sonst zu Bodenverschmutzung kommen.

Wandfliese / Verblender

Feinsteinzeug,
ca. 15 x 61 cm



„Cubics“, beige
Karton (1,02 m²)
m²
Art.-Nr. 2151740
Nr. 60036*

29.57
28.99



„Quarzit“, white
Karton (1,02 m²)
m²
Art.-Nr. 2151752
Nr. 60048*

29.57
28.99



„Wallart“, beige
Karton (1,02 m²)
m²
Art.-Nr. 2151749
Nr. 60045*

29.57
28.99



„Tiffany“
Karton (1,02 m²)
m²
grey, Art.-Nr. 2151743
Nr. 60039*
dark, Art.-Nr. 2151746
Nr. 60042*

29.57
28.99



passend dazu:
Innenecke „Cubics“
ca. 20x10x15 cm
Art.-Nr. 2151741
Nr. 60037*
Außenecke „Cubics“
ca. 20x10x15 cm
Art.-Nr. 2151742
Nr. 60038*

St. 11.99

St. 11.99



passend dazu:
Innenecke „Quarzit“
ca. 20x10x15 cm
Art.-Nr. 2151754
Nr. 60050*
Außenecke „Quarzit“
ca. 20x10x15 cm
Art.-Nr. 2151753
Nr. 60049*

St. 11.99

St. 11.99



passend dazu:
Innenecke „Wallart“
ca. 20x10x15 cm
Art.-Nr. 2151751
Nr. 60047*
Außenecke „Wallart“
ca. 20x10x15 cm
Art.-Nr. 2151750
Nr. 60046*

St. 11.99

St. 11.99



passend dazu:
Innenecke „Tiffany“
ca. 20x10x15 cm
grey, Art.-Nr. 2151745
Nr. 60041*
dark, Art.-Nr. 2151748
Nr. 60044*
Außenecke „Tiffany“
ca. 20x10x15 cm
grey, Art.-Nr. 2151744
Nr. 60040*
dark, Art.-Nr. 2151747
Nr. 60043*

St. 11.99

St. 11.99

St. 11.99

St. 11.99

Deine neue Gemütlichkeit!



Boden- und Wandfliese „Holz“ in XXL

Feinsteinzeug in Holzoptik,
ca. 20 x 120 cm
Karton (0,96 m²)
m²

28.79
29.99



olmo,
Art.-Nr. 2150826
Nr. 51922*



acero,
Art.-Nr. 2150827
Nr. 51921*



rovere,
Art.-Nr. 2150828
Nr. 51923*



larice,
Art.-Nr. 2150829
Nr. 51920*



cedro,
Art.-Nr. 2150831
Nr. 51919*



Schon gewusst?

Zu vielen Fliesen haben wir passende Sockel in den Maßen ca. 60/61 x 7 cm; frag deinen Fachberater im Markt.

„Bois“, rovere

Boden- & Wandfliese „Bois“



Feinsteinzeug, glasiert,
ca. 15,6x60,6 cm

rovere,
Karton (1,82 m²)
m²
Art.-Nr. 2150438
Nr. 44602*

27.28
14.99

wengue,
Karton (1,82 m²)
m²
Art.-Nr. 2150437
Nr. 44601*

27.28
14.99

ca. 30,2x60,4 cm

acero,
Karton (1,72 m²)
m²
Art.-Nr. 2150439
Nr. 44603*

20.62
11.99



realistische
Maserung

„Bois“, wengue



Zementschleier Entferner
Wirksamkeit pur auf allen säureunempfindlichen Oberflächen – Fliesen, Feinsteinzeug, Keramikbodenplatten, Cottoplatten, kalkfreiem Naturstein wie diversen Graniten, Schiefen, Quarziten etc., hier finden sich oft Zementreste, Zementschleier, Salpeter-Ausblühungen, hilft schnell und gründlich,
1 l, Art.-Nr. 4735687

8.49



Stein & Platten Versiegelung
durch den Auftrag der Versiegelung wird die Oberfläche schmutzabweisender und bildet eine seidenglanzende Schutzschicht, die die Farbe und Struktur der Oberfläche verstärkt, die Steinversiegelung ist wasserfest und in hohem Maße UV-beständig, sie verbindet sich mit dem Untergrund und ist so ein Langzeitschutz im Innen- und Außenbereich, trocknet schnell,
0,5 l, Art.-Nr. 4730668
(1l=16,98)

8.49



Grundreiniger Intensiv
entfernt Selbstglanz- und Wachs-schichten, Pflegefilme, hartnäckigen Schmutz, Fettkrusten, Vergilbungen, Nikotin-, Öl- und Rußablagerungen gründlich und leicht auf Fliesen, Natur-, Kunst-, Betonsteinen, Kunststoffbelägen und PVC, auf lackiertem Holz und Metall schafft er Grundsau-berkeit, auch als Basis von pflegender Neubehandlung,
1 l, Art.-Nr. 4735566

7.99



Fliesen & Stein Grundreiniger
kraftvolle Grundreinigung von säureunempfindlichen Fliesen, Spalt-platten, Feinsteinzeug und sonstigen Keramik-Bodenplatten, hartnäckige allgemeine Verschmutzungen und Rost werden gründlich entfernt, anzuwenden in Küche, Dusche, Toilette und Wohnbereich, bestens für Balkon und Terrasse geeignet,
1 l, Art.-Nr. 4735390

8.29



„Casa“, beige 15x90 cm



Boden- & Wandfliese „Casa“



Feinsteinzeug, glasiert,
ca. 30x60 cm

beige,
Karton (1,08 m²)
m²
Art.-Nr. 2150812
Nr. 51908*

17.27
15.99



almond,
Karton (1,08 m²)
m²
Art.-Nr. 2150811
Nr. 51907*

17.27
15.99



grey,
Karton (1,08 m²)
m²
Art.-Nr. 2150810
Nr. 51906*

17.27
15.99



Lieferservice



Liefen lassen und loslegen.

Planst du ein großes Projekt und hast keine Zeit, dir extra einen Transporter zu mieten? Mit dem Service zur Anlieferung ist das jetzt kein Problem mehr.

Alles zum Thema Service findest du unter

toom.de/service





„Casa“, sandfarben

Boden- & Wandfliese „Casa“

Feinsteinzeug, glasiert,
ca. 15 x 90 cm
Karton (1,08 m²)
m²

23.75
21.99



white**,
Art.-Nr. 2151113
Nr. 48206*



sandfarben**,
Art.-Nr. 2151115
Nr. 48201*



grey,
Art.-Nr. 2151105
Nr. 48205*



goldfarben**,
Art.-Nr. 2151112
Nr. 48207*



almond,
Art.-Nr. 2151109
Nr. 48202*



mokkafarben**,
Art.-Nr. 2151114
Nr. 48208*



Gut fürs Klima

Bodenfliesen sind langlebig im Gegensatz zu Teppichböden, pflegeleicht und allergikerfreundlich. Sie beherbergen weder Milben noch Hausstaub oder Pollen und sind somit der ideale Bodenbelag für ein **gesundes Wohnklima**.

„Casa“, almond



„Casa“, white

brown,
Art.-Nr. 2151111
Nr. 48203*

beige,
Art.-Nr. 2151110
Nr. 48204*



←
verwendbar auf
keramischen Wandfliesen,
flexibel und schnellabtrocknend

Deco-Flexfuge***
ermöglicht schöne und glatte
Fugenoberflächen bei Wandfliesen aus
Feinsteinzeug, Steinzeug und Cotto,
wasser- und schmutzabweisend durch
Knauf-Perleffekt, Fugenbreite
2- 15 mm, große Auswahl aktueller
Sanitärfarben, z. B.
5 kg, bahamabeige,
Art.-Nr. 2360069



„Essen“, tortona

Feinsteinzeug „Essen“ **



ca. 45 x 90 cm
Karton (1,215 m²) **28.05**
m² **22.99**

ash,
Art.-Nr. 2151730
Nr. 60019*

tortona,
Art.-Nr. 2151731
Nr. 60020*

gris,
Art.-Nr. 2151729
Nr. 60018*



Schon gewusst?

Zu vielen Fliesen haben wir passende
Sockel in den Maßen ca. 60/61 x 7 cm
oder Mosaikfliesen 30 x 30 cm;
frag deinen Fachberater im Markt.

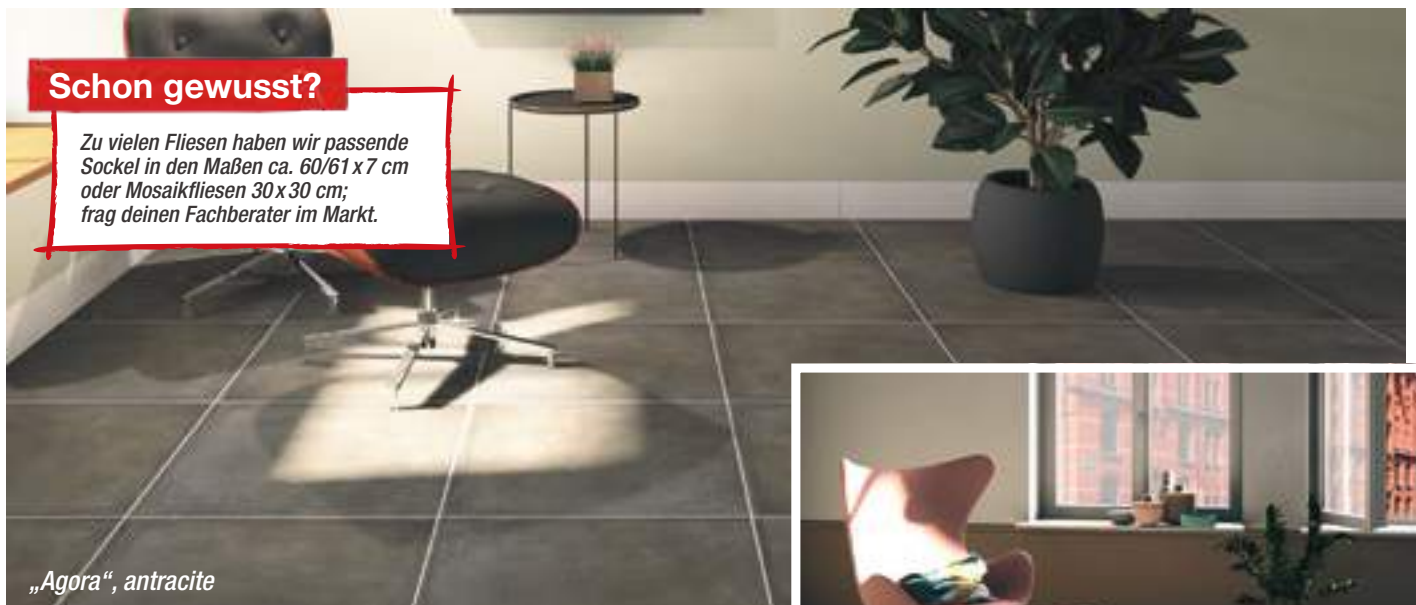

„Agora“, antracite

Boden- & Wandfliese „Agora“ **

Feinsteinzeug, matt, durchgefärbt,
ca. 61,5x61,5 cm

Karton (1,51 m²) **39.24**
m² **25.99**



sabbia,
Art.-Nr. 2150645
Nr. 48501*

grigio,
Art.-Nr. 2150646
Nr. 48502*

antracite,
Art.-Nr. 2150647
Nr. 48503*



„Agora“, sabbia





Boden- & Wandfliese „Beton“

Feinsteinzeug, glasiert

ca. 30,5x61 cm
Karton (1,58 m²)
m²

20.52
12.99

ca. 61x61 cm
Karton (1,59 m²)
m²

25.42
15.99

grigio,
Art.-Nr. 2150779
Nr. 51502*

fango,
Art.-Nr. 2150817
Nr. 51909*

grigio,
Art.-Nr. 2150780
Nr. 51504*

fango,
Art.-Nr. 2150816
Nr. 51910*

avorio,
Art.-Nr. 2150777
Nr. 51501*

anthrazit,
Art.-Nr. 2150818
Nr. 51911*

avorio,
Art.-Nr. 2150776
Nr. 51503*

anthrazit,
Art.-Nr. 2150819
Nr. 51912*

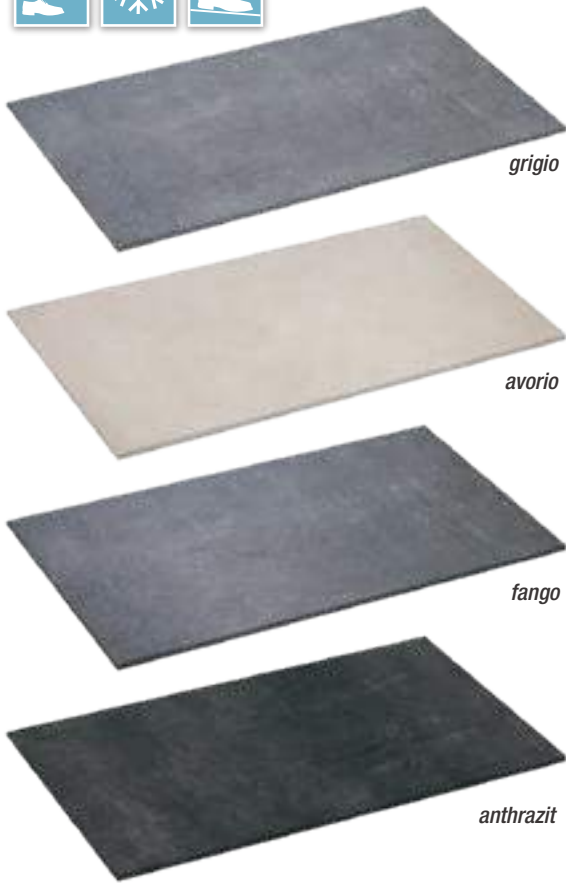

Beton-Optik für urbane Puristen!

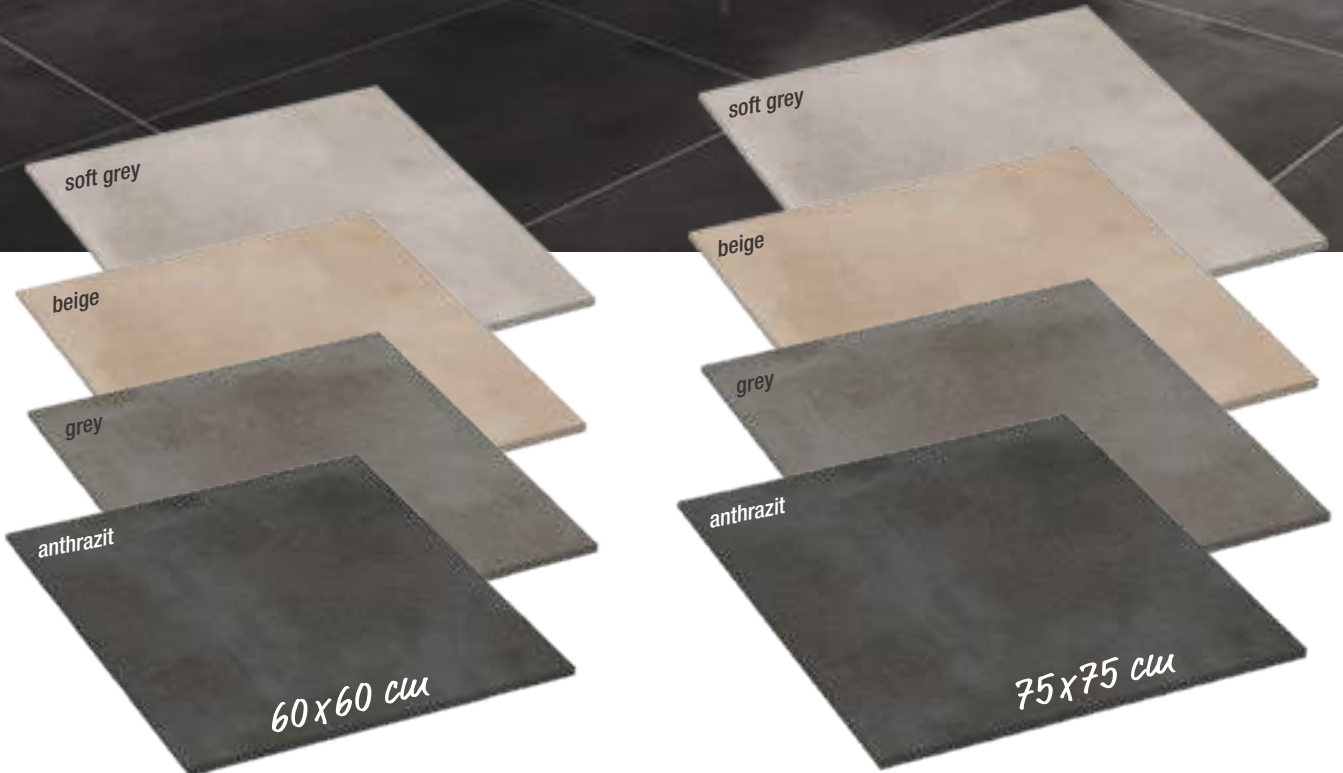



„Town“, anthrazit



Treppen- und Sockel-Schneideservice:

Wir fertigen für dich aus fast jeder Bodenfliese die passenden Stufen und Sockel (siehe Seite 202).

Alles zum Thema Zuschnitt-Service findest du unter

toom.de/service

Schon gewusst?

Zu vielen Fliesen haben wir passende Sockel in den Maßen ca. 60/61 x 7 cm oder Mosaikfliesen 30 x 30 cm; frag deinen Fachberater im Markt.



„Town“, soft grey

Boden- & Wandfliese „Town“



Feinsteinzeug, rektifiziert,
ca. 60 x 60 cm
Karton (1,44 m²)
m²

31.67
21.99

soft grey,
Art.-Nr. 2150991
Nr. 52308*

grey,
Art.-Nr. 2150990
Nr. 52307*

beige,**
Art.-Nr. 2150989
Nr. 52306*

anthrazit,**
Art.-Nr. 2150988
Nr. 52305*

Feinsteinzeug, rektifiziert,
ca. 75 x 75 cm
Karton (1,68 m²)
m²

50.38
29.99

soft grey,
Art.-Nr. 2150978
Nr. 52304*

grey,
Art.-Nr. 2150977
Nr. 52303*

beige,
Art.-Nr. 2150976
Nr. 52302*

anthrazit,
Art.-Nr. 2150975
Nr. 52301*

Abgabe nur kartonweise

*Weitere Informationen zu diesen Nummern findest du unter toom.de/fliesenfinder **Lieferzeit ca. 2 Wochen



„Tempio“, fume

Boden- & Wandfliese „Tempio“

Feinsteinzeug in
Natursteinoptik, glasiert,
ca. 30,2x60,4 cm,
Karton (1,72 m²)
m²

24.06
13.99



grigio,
Art.-Nr. 2150823
Nr. 51914*



fume,
Art.-Nr. 2150822
Nr. 51915*



beige,
Art.-Nr. 2150821
Nr. 51913*



anthrazit**,
Art.-Nr. 2150824
Nr. 51916*



Schon gewusst?

Zu vielen Fliesen haben wir passende
Sockel in den Maßen ca. 60/61 x 7 cm
oder Mosaikfliesen 30x30 cm;
frag deinen Fachberater im Markt.



„Tempio“, beige
Treppenstufen „Casa“, beige

Boden- & Wandfliese „Bitumen“

Feinsteinzeug, durchgefärbt, rektifiziert,
ca. 59,2x59,2 cm,
Karton (1,08 m²)
m²

21.59
19.99



Kante zeigen

Rektifizierte Fliesen werden nach der Herstellung in einem 90-Grad-Winkel an den Kanten geschliffen, daher sind sie für die Verlegung mit sehr schmalen Fugen geeignet.

anthrazit,
Art.-Nr. 2150704
Nr. 50003*

grau,
Art.-Nr. 2150702
Nr. 50001*

beige,
Art.-Nr. 2150705
Nr. 50002*

*Klassische,
moderne Betooptik*



„Bitumen“, anthrazit



„Bitumen“, beige



„Bitumen“, grau



Boden- & Wandfliese „Materia“ **

Feinsteinzeug, rektifiziert,
durchgefärbt,
ca. 30x60 cm

ca. 60 x 60 cm

beige,
Karton (0,9 m²) **14.39**
m² **15.99**
Art.-Nr. 2151726
Nr. 60022*

beige,
Karton (1,08 m²) **21.59**
m² **19.99**
Art.-Nr. 2151728
Nr. 60024*

grigio,
Karton (0,9 m²) **14.39**
m² **15.99**
Art.-Nr. 2151725
Nr. 60021*

grigio,
Karton (1,08 m²) **21.59**
m² **19.99**
Art.-Nr. 2151727
Nr. 60023*

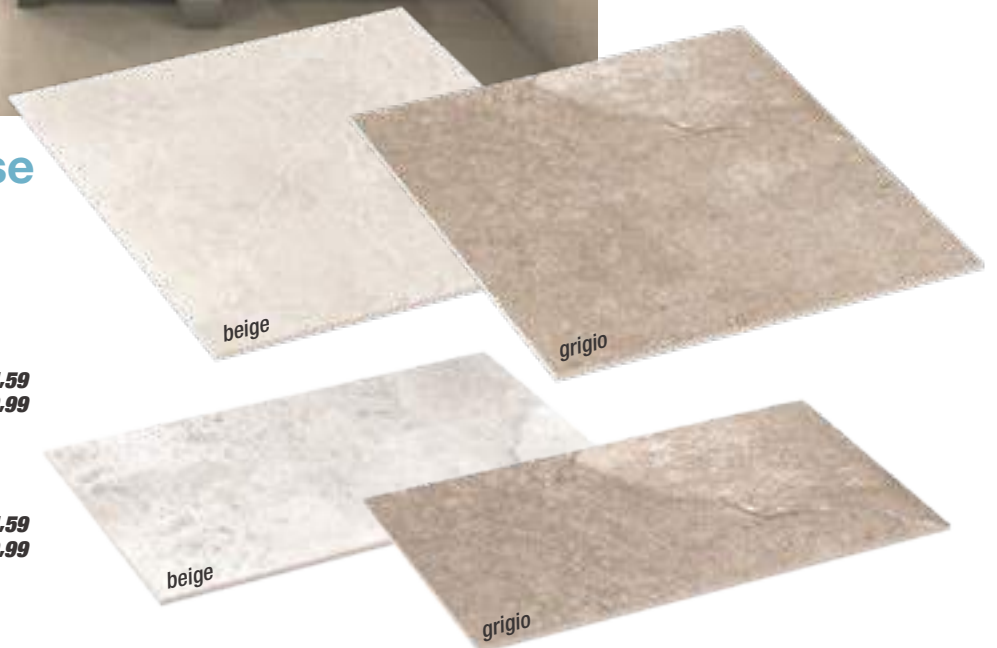

„Stonecement“, grey

Boden- & Wandfliese „Stonecement“ **

Feinsteinzeug, rektifiziert,
ca. 60 x 60 cm,
Karton (1,44 m²)
m²

34.55
23.99

*moderner
Industrial-Look*

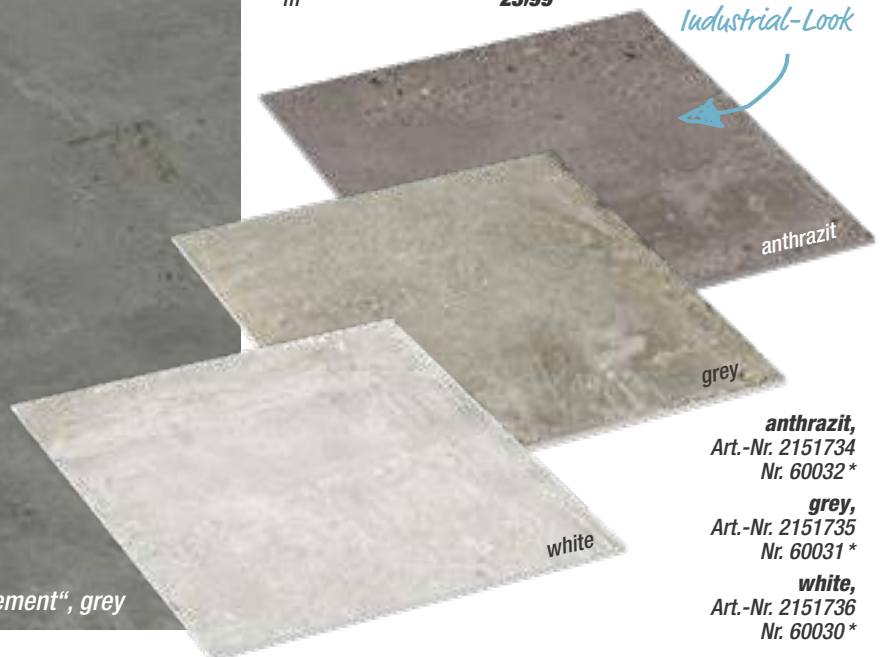

anthrazit,
Art.-Nr. 2151734
Nr. 60032*

grey,
Art.-Nr. 2151735
Nr. 60031*

white,
Art.-Nr. 2151736
Nr. 60030*



„Basalto“, nero

Boden- & Wandfliese „Mixed Quarz“

Feinsteinzeug,
ca. 30,2x60,4 cm



grigio,
Karton (1,72 m²)
m²
Art.-Nr. 2150954
Nr. 52205 *

27.51
15.99



rosso,
Karton (1,72 m²)
m²
Art.-Nr. 2150953
Nr. 52204 *

27.51
15.99



Boden- & Wandfliese „Basalto“

Feinsteinzeug, glasiert,
ca. 30,2x60,4 cm



nero,
Karton (1,72 m²)
m²
Art.-Nr. 2150027
Nr. 29001 *

25.78
14.99



„Mixed Quarz“, grigio



Verlegen und erfreuen.

Boden- & Wandfliese
„Brixstone Grey“ **
 Feinsteinzeug,
 ca. 61,5x61,5 cm
 Karton (1,62 m²)
 m²
 Art.-Nr. 2151648
 Nr. 60051 *

16.18
9.99

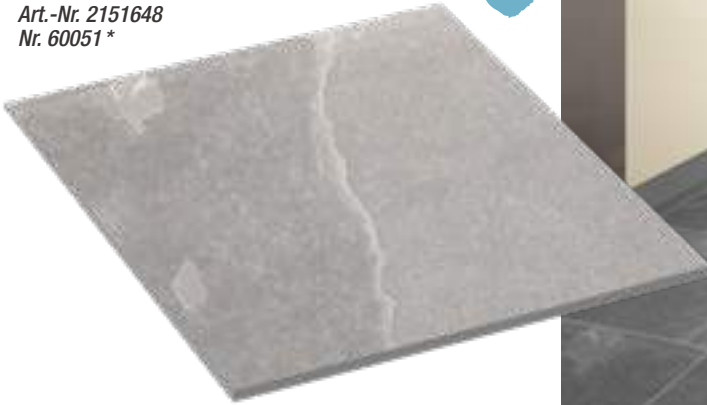

„Corte“, beige

Boden- & Wandfliese „Corte“

Feinsteinzeug, glasiert,
 ca. 30,5x61,0 cm
 Karton (1,58 m²)
 m²

22.10
13.99



beige,
 Art.-Nr. 2150502
 Nr. 47201 *



grigio,
 Art.-Nr. 2150501
 Nr. 47202 *



anthrazit,
 Art.-Nr. 2150503
 Nr. 47203 *



Boden- & Wandfliese „Sassonia“

Feinsteinzeug, glasiert,
ca. 30x60 cm
Karton (1,144 m²)
m²

17.15
14.99



beige,
Art.-Nr. 2150329
Nr. 44903*



grau,
Art.-Nr. 2150327
Nr. 44901*



anthrazit,
Art.-Nr. 2150328
Nr. 44902*



„Sassonia“, anthrazit

Boden- & Wandfliese „Steel“**

Feinsteinzeug,
ca. 30x 60 cm
Karton (1,6 m²)
m²

22.38
13.99



weiß,
Art.-Nr. 2151737
Nr. 60033*



braun,
Art.-Nr. 2151738
Nr. 60034*



schwarz,
Art.-Nr. 2151739
Nr. 60035*



„Steel“, braun mit weiß

Abgabe nur kartonweise
*Weitere Informationen zu diesen Nummern findest du unter toom.de/fliesenfinder

Im großen Stil!



„Basaltino“, marengo

Boden- & Wandfliese „Basaltino“ **

Feinsteinzeug, rektifiziert,
Großformat
ca. 100 x 100 cm
Karton (1,98 m²)
m²

59.38
29.99

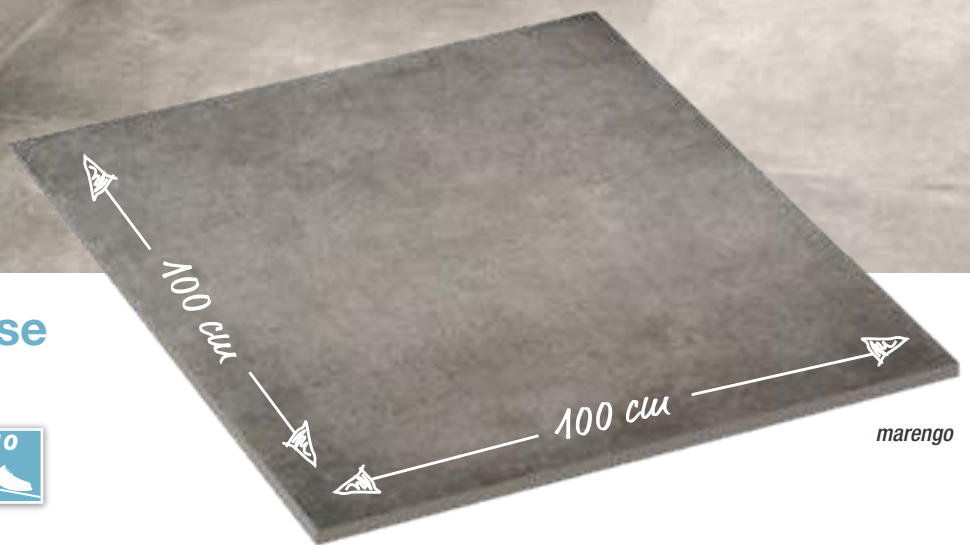

marengo

marengo,
Art.-Nr. 2151209
Nr. 58700*

bone,
Art.-Nr. 2151207
Nr. 58500*

grey,
Art.-Nr. 2151208
Nr. 58600*

anthrazit,
Art.-Nr. 2151210
Nr. 58800*

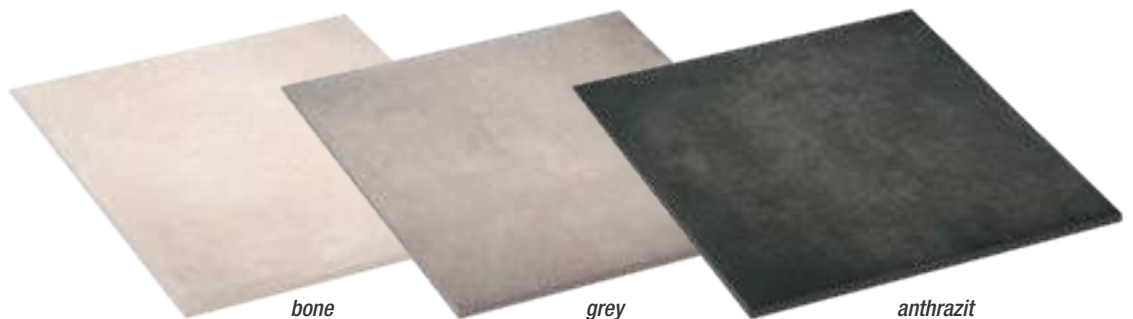

bone

grey

anthrazit

Boden- & Wandfliese „Hameda“

Feinsteinzeug, rektifiziert, durchgefärbt, ca. 30x60 cm



braun, poliert,
Karton (1,44 m²)
m²
Art.-Nr. 2150948
Nr. 52209 *

40.31
27.99



Boden- & Wandfliese „Jaydon“

Feinsteinzeug, rektifiziert, durchgefärbt, ca. 30x60 cm



schwarz, poliert,
Karton (1,08 m²)
m²
Art.-Nr. 2150945
Nr. 52201 *

28.07
25.99



Finanzierung

0%

0%-Finanzierung

Einfach und bequem finanzieren.

- Ab einem Einkaufswert von 199€
- Laufzeiten wählbar zwischen 10 und 24 Monaten
- Ohne Anzahlung, ohne Zusatzkosten, direkt im Markt abschließen

Alles zum Thema
Finanzierung findest du unter

toom.de/finanzierung

0,00 % effektiver Jahreszins bei einer Vertragslaufzeit zwischen 10 und 24 Monaten. Ab einer Finanzierungssumme von 199 €. Monatliche Mindestrate 10 €. Vermittlung erfolgt ausschließlich für unseren Finanzierungspartner TARGOBANK AG, Kasernenstraße 10, 40213 Düsseldorf.

Reingewaschen

Wenn's richtig sauber werden soll ...

... greifst du am besten zu einem Spezialreiniger für Fliesen. Er reinigt effizienter als handelsübliche Mehrzweckreiniger. Zudem wirkt er farbauffrischend, statt wie manche Putzmittel einen Schleier auf der Fliese zu hinterlassen.

Wand- und Bodenfliesenreiniger

entfernt Kalkbeläge und Seifenreste, säurehaltig und hochwirksam, zur regelmäßigen Unterhaltsreinigung für Wand- und Bodenfliesen in Bad, WC und Wohnbereich,
1 l, Art.-Nr. 4724918

7.99





Schlichte Eleganz!

Boden- & Wandfliese „Calacatta“

Feinsteinzeug, glasiert, poliert,
rektifiziert,
ca. 30x60 cm



weiß-grau, marmoriert,
Karton (1,44 m²)
m²
Art.-Nr. 2150943
Nr. 52210*

31.67
21.99

Feinsteinzeug, glasiert, poliert, rektifiziert,
ca. 60x60 cm

weiß-grau, marmoriert,
Karton (1,44 m²)
m²
Art.-Nr. 2150944
Nr. 52211*

37.43
25.99



Schon gewusst?

Zu vielen Fliesen haben wir passende
Sockel in den Maßen ca. 60/61 x 7 cm
oder Mosaikfliesen 30x30 cm;
frag deinen Fachberater im Markt



Feinsteinzeug mit
Maruoreffekt



Weitere Fliesen findest du unter

toom.de/fliesen



Boden- & Wandfliese „Labrador“

Feinsteinzeug, glasiert, poliert, rektifiziert, ca. 30x60 cm

black,
Karton (1,47 m²)
m²
Art.-Nr. 2150950
Nr. 52202*

41.15
27.99



Pflegeleicht

Diese Feinsteinzeugfliesen in Natursteinoptik sind besonders **leicht zu reinigen**, da sie aus glasiertem und poliertem Material bestehen und nicht imprägniert werden müssen.



Boden- & Wandfliese „Kashmir“

Feinsteinzeug, poliert, rektifiziert, ca. 30,5x60,5 cm

white,
Karton (1,47 m²)
m²
Art.-Nr. 2150952
Nr. 52203*

38.21
25.99



Handwerker-Service



Handwerkerservice:

Der toom Handwerkerservice übernimmt für dich alle Arbeiten, die bei Renovierung, Aus- oder Umbau im und ums Haus anfallen.

Alles zum Thema
Service findest du unter

toom.de/hws



Boden- & Wandfliese „Erice“

Feinsteinzeug,
ca. 30x60 cm



taubengrau, marmoriert,
Karton (1,44 m²) **22.34**
m² **12.99**
Art.-Nr. 2151161
Nr. 55800*



Feinsteinzeug,
ca. 61x61 cm

taubengrau, marmoriert,
Karton (1,55 m²) **23.24**
m² **14.99**
Art.-Nr. 2151661
Nr. 60027*



Boden- & Wandfliese „Erice“
Wandfliese „Retro“

Boden- & Wandfliese „Evolution“

Feinsteinzeug, glasiert,
ca. 61 x 61 cm

anthrazit,
Karton (1,59 m²) **22.24**
m² **13.99**
Art.-Nr. 2150266
Nr. 37502*



beige,
Karton (1,59 m²) **22.24**
m² **13.99**
Art.-Nr. 2150265
Nr. 37501*



„Evolution“, beige

Eine rundherum
gute Sache!



Bodenfliese „Tecno Grip“

Feinsteinzeug, durchgefärbt, strukturiert,
ca. 30,5 x 61,0 cm

grigio,
Karton (1,58 m²)
m²
Art.-Nr. 2150555
Nr. 48001 *

18.94
11.99



Fliesen legen

Wir helfen Selbermachern!



Fliesen sind seit Jahrhunderten bekannt für ihre Kombination aus Ästhetik und Langlebigkeit. Dabei ist die Auswahl für Wand und Boden riesig. Im Format, in der Farbe und in der Optik sind der Gestaltung keine Grenzen gesetzt. Damit du die richtige Fliese für deine Wünsche und Anforderungen findest, helfen wir dir gern bei der Auswahl und Entscheidung. Fliesen verlegen ist leichter, als man glaubt. Mit dem richtigen Werkzeug und unserer Online-Anmeldung bist du perfekt darauf vorbereitet, deine Fliesen im Badezimmer, in der Küche oder im Wohnraum selbst zu verlegen, ganz nach unserem Motto „Respekt, wer's selber macht“. Du hast weder Zeit noch Lust, deine Fliesen zu verlegen? Kein Problem – nutze einfach unseren Handwerkerservice und lass dir deine Fliesen vom Fachmann verlegen.

Auswahl

Auf den Fliesenverpackungen findest du eine Chargennummer. Durch den Brennvorgang unterscheidet sich jede Charge geringfügig in Farbe und Maßtreue von den anderen. Bitte achte deshalb bei der Auswahl und Verlegung von Fliesen auf die identische Fertigungsnummer. Die Nuance und Maßhaltigkeit sind vor der Verlegung mit Entnahme des Materials aus mehreren Kartons zu prüfen. Unsere Garantie beschränkt sich auf Ersatz des evtl. als fehlerhaft anerkannten Materials vor der Verlegung.

Materialbedarf

Um eigenhändig Fliesen zu verlegen, benötigst du das richtige Werkzeug. Vergewissere dich, dass du über Zollstock, Wasserwaage, Richtlatte, Fliesenscheidegerät oder Fliesenkneifzange, Pinsel, Spachtel und genügend Fliesen verfügst. Vor dem Einkauf vermess die zu fliesende Fläche und überlege dir, wie du die Fliesen anordnen möchtest. Ob diagonal, horizontal oder vertikal: Aus ästhetischen Gründen solltest du darauf achten, dass du die Fliesen symmetrisch verlegst. Bitte bedenke auch möglichen Fliesenverschnitt. Bestimme anhand dieser Kriterien deinen Materialbedarf.

Fliesenbedarf

Für den Verschnitt rechne gut 10 % hinzu. Ein Paket als Reserve spart Mühe und Kosten, falls du nach Jahren etwas ausbessern möchtest. Mengenangaben auf dem Paket bitte beachten. Der angegebene Kartoninhalt ist ausreichend für die ausgewiesene Quadratmeterfläche (inkl. Fugen).

Beispiel:

$$2 \times 3 \text{ m} = 6 \text{ m}^2$$

$$+ \text{ca. } 10 \% \text{ Verschnitt} = 1 \text{ m}^2$$

$$+ \text{Reserve} = 1 \text{ m}^2$$

$$\text{Fliesenbedarf} = 8 \text{ m}^2$$

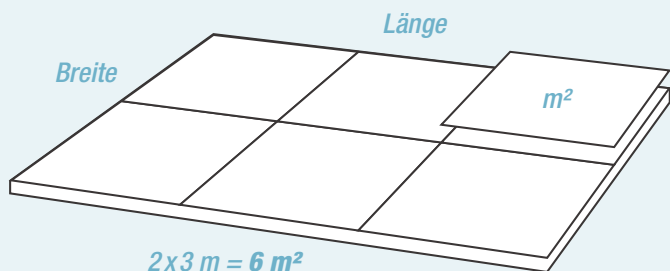

Verlegung

Wir empfehlen, die Fliesen vor der Verlegung auszulegen und einen Verlegeplan anzufertigen, um das gewünschte Farbenspiel zu erreichen. Um Verfärbungen der Fliesen zu verhindern, solltest du bei der Verlegung und zur Reinigung nur geeignete Produkte (z. B. Natursteinkleber, Dichtstoffe, Reinigungsmittel usw.) verwenden.

Zuschnitt

Für den Zuschnitt der Fliesen benötigst du ein Fliesenscheidegerät. Mit diesem ritzt du die Fliesen auf der Oberseite an und kannst sie dann über der Kante brechen. Für runde Zuschnittstellen verwendest du eine Fliesenkneifzange (Papageienschnabel), mit der du nach und nach eine Öffnung herauskneifst, oder du verwendest eine Bohrmaschine mit Lochfräseaufsatz.



Untergrund

Die Vorbereitung des Untergrunds ist beim Verlegen der Fliesen sehr wichtig. Kleine Unebenheiten bleiben sonst später sichtbar und stören. Der Untergrund muss sauber, also auch staubfrei, trocken, eben und tragfähig sein. Unebenheiten lassen sich durch Bodenausgleichsmasse angleichen; Risse müssen verspachtelt werden. Sind Spanplatten oder Dielenböden der Untergrund, sollten diese fest verschraubt sein. Schwingungen werden durch eine Entkopplungsplatte vermieden. Wir raten davon ab, Fliesen auf Fliesen zu verlegen. Alte Fliesen sollten daher vorab entfernt werden.



Grundieren

Wird Fliese auf Fliese verlegt, so muss zunächst eine Grundierung mit Haftprimer benutzt werden, um für eine entsprechende Haftung zu sorgen. Als Alternativabdichtung können auch Dichtbänder in Manschetten- oder Rollenform nach DIN 18534 verwendet werden.

Eine detaillierte Anleitung zum Verlegen von Fliesen findest du unter

toom.de/fliesen-legen



Unsere Qualität hat System!

Fliesen mit System – Schritt für Schritt zum perfekten Ergebnis!

Der ideale Fliesenspiegel gelingt ganz leicht, wenn man die folgenden Phasen beachtet. Alle Produkte der toom Qualitätsmarke, die du dafür benötigst, sind optimal aufeinander abgestimmt. Orientiere dich einfach an der Farbe:

1. Vorbereiten

Untergrundreinigung, -trocknung und -ausgleich

2. Grundieren

mit Tiefgrund, Haftgrund, Quarzgrund oder einer Abdichtung

3. Kleben

mit Fliesen- oder Flexkleber



Nivellierspachtel

selbstnivellierende Ausgleichsmasse, die alle Höhenunterschiede von ca. 1 - 30 mm in einem Arbeitsgang planeben ausgleicht und porenglatt schließt, für Untergründe wie Estrich und Beton oder Fußbodenheizungen, zum Ausgleich thermisch belasteter Untergründe, für die anschließende Verlegung mit z. B. keramischen Fliesen und Platten, Teppich, Laminat oder PVC, für innen, **10 kg, Art.-Nr. 2350351, 20 kg, Art.-Nr. 2350384**



Duschdicht-Set

Komplettlösung zur wasserundurchlässigen Abdichtung von Duschen, zum Schutz feuchtigkeitsempfindlicher Untergründe und zur fachgerechten Verbundabdichtung unter keramischen Belägen im Sanitär- und Feuchtraumbereich, inkl. toom Duschdichtanstrich 4 kg, Duschdichtband 500 cm, 2 x Wandrohrmanschetten, Art.-Nr. 2350318



Flexkleber

vielseitig einsetzbarer Baukleber mit sehr hoher Klebkraft und Elastizität, zum Kleben von keramischen Fliesen und Platten, Feinsteinzeug und Mosaiken auf Heizstrichen, Fliese auf Fliese und auf Fußbodenheizungen etc., für innen und außen, **5 kg, Art.-Nr. 2350364, 25 kg, Art.-Nr. 2350366**



Bodenausgleichsmasse

selbstverlaufende Ausgleichsmasse für alle Höhenunterschiede von ca. 1 - 10 mm auf Böden (z. B. Estrich, Beton), gleicht planeben aus und verschleißt porenglatt, für die anschließende Verlegung mit PVC, keramischen Fliesen und Platten, Teppichböden etc., für innen und außen, frostsicher, **20 kg, Art.-Nr. 2350352**



Duschdicht-Anstrich

lösemittelfreie, gebrauchsfertige, streich-, roll- und spachtelfähige Abdichtungsmasse zur wasserundurchlässigen Abdichtung von Duschen, zum Schutz feuchtigkeitsempfindlicher Untergründe und zur fachgerechten Verbundabdichtung unter keramischen Belägen im Sanitär- und Feuchtraumbereich, **4 kg, Art.-Nr. 2350320**



Natursteinkleber

zur Verklebung von verfärbungsempfindlichen Natursteinen wie Marmor und Granit auf Beton, Putz und Estrich, auch für Heizstriche, für innen und außen, flexibel, **5 kg, Art.-Nr. 2350362, 20 kg, Art.-Nr. 2350331**

Passen perfekt zusammen



4. Fugen

mit Fugenbunt und -breit
oder Flex-Fugenbunt und -breit

Flex Fugenbunt

hochflexibler, schnell abbindender, schmutz- und wasserabweisender Fugenmörtel, zum Ausfugen von keramischen Wand- und Bodenfliesen, ideal für saugende Wandfliesen, für innen und außen, abriebfest durch feine Oberflächenstruktur, Breiten von 2-10 mm möglich, auch als 20-kg-Gebinde,

weiß	1 kg , Art.-Nr. 2350343
	5 kg , Art.-Nr. 2350372
manhattan	1 kg , Art.-Nr. 2350336
	5 kg , Art.-Nr. 2350338
silbergrau	1 kg , Art.-Nr. 2350339
	5 kg , Art.-Nr. 2350374
beige	1 kg , Art.-Nr. 2350341
	5 kg , Art.-Nr. 2350342
grau	1 kg , Art.-Nr. 2350344
	5 kg , Art.-Nr. 2350345
anthrazit	1 kg , Art.-Nr. 2350353
	5 kg , Art.-Nr. 2350376
basalt	1 kg , Art.-Nr. 3050340
	5 kg , Art.-Nr. 2350375
mittelgrau	1 kg , Art.-Nr. 2350346
	5 kg , Art.-Nr. 235037

Flex Naturstein-Fugenbunt, grau

speziell für die Verlegung von geschliffenen und polierten Natursteinen und -platten wie Marmor, Granit, Solnhofer-Platten, Travertin u.Ä., für Fugenbreiten bis max. 10 mm an Wand und Boden, für innen und außen, auch auf Fußbodenheizungen, frostsicher, **5 kg**, Art.-Nr. 2350377

5. Dichten

mit dauerelastischem Silikon
oder Polymer in passender Fugenfarbe

Sanitärsilikon

310 ml, hervorragende Haftung, reinigungsfreundlich und abriebfest, pilz- und bakterienhemmend,

weiß	Art.-Nr. 2360002
transparent	Art.-Nr. 2360001
grau	Art.-Nr. 2360004
silbergrau	Art.-Nr. 2360007
manhattan	Art.-Nr. 2360003
bahamabeige	Art.-Nr. 2360006
pergamon	Art.-Nr. 2360008
braun	Art.-Nr. 2360005
anthrazit	Art.-Nr. 2360199

Master-Fuge

für Anschluss- und Dehnungsfugen im Innen- und Außenbereich, lösemittelfrei, mit Pilzhemmer, schützt vor Schimmelpilzbefall, für fast alle Untergründe, dauerhaft elastisch und überstreichbar,

weiß	Art.-Nr. 2360212
transparent*	Art.-Nr. 2360218
grau	Art.-Nr. 2360217
silbergrau	Art.-Nr. 2360213
braun	Art.-Nr. 2360216
beige	Art.-Nr. 2360215
schwarz	Art.-Nr. 2360214

Qualität, die klebt

Die **Flexmörtel-Raute** dient seit 2001 als Qualitätshinweis für besonders leistungsfähige Fliesenkleber. In Deutschland werden damit flexible Dünnbettmörtel gekennzeichnet, die entsprechend der Normen DIN EN 12002 und DIN EN 12004 geprüft und kontinuierlich güteüberwacht sind und den Klassifizierungen C2 = doppelter Haftverbund (1,0 N/mm²) und S1 = verbesserte Verformungsfähigkeit (mind. 2,5 mm) gegenüber herkömmlichen Dünnbettmörteln der Klasse C1 entsprechen.

Weitere Artikel zum Thema Fliesen
findest du unter

toom.de/fliesen

Auf gutem Grund!



Duschdicht-Set

hochflexibles Abdichtungssystem unter Fliesen und Platten für Nassbereiche (z. B. Duschen), beinhaltet Dichtungsanstrich mit zugehörigem Dichtungsband und zwei Dichtmanschetten, rissüberbrückend für optimalen Schutz, für völlige Sicherheit an Wand- und Eckanschlüssen sowie Rohrdurchführungen, Einsatzbereich innen, Verbrauch ab ca. 0,9 bis 1,4 kg/m², Art.-Nr. 2351943

Flächendicht

hochflexible Abdichtung unter Fliesen und Platten, für Feucht- und Nassräume, rissüberbrückend für optimalen Schutz, zum Streichen oder Spachteln, auch für Fußbodenheizung, Einsatzbereich Wand und Boden innen, Verbrauch ab ca. 0,9 bis 1,4 kg/m², 5-kg-Eimer, Art.-Nr. 3052137



Spezialhaftgrund

Grundierung für glatte, nicht saugende und stark saugende Untergründe, z. B. Holz, für optimalen Halt von Fliesenklebern, Ausgleichs- und Nivelliermassen etc., für nahezu porenfreie Spachtelschichten. Hochwirksame Feuchtigkeitsbremse bei Holzuntergründen, Einsatzbereich innen und außen, Verbrauch ca. 50 - 100 g/m² je nach Saugfähigkeit, 1-kg-Becher, Art.-Nr. 3052082, 2,5-kg-Eimer, Art.-Nr. 3052093

Behandle deinen Untergrund gut vor,
dann hält alles besser und länger!



Tiefengrund

Grundierung für saugende Untergründe, zur Oberflächenverfestigung und Regulierung des Saugverhaltens, schnell trocknend, dampfdiffusionsoffen, für optimalen Halt von Fliesenklebern, Spachtelmassen etc., für Wand, Boden, Decke, Einsatzbereich innen und außen, Verbrauch ca. 70 - 100 ml/m²,
1 l, Art.-Nr. 3054150
2,5 l, Art.-Nr. 3054161
5 l, Art.-Nr. 3054172



Flex-Dicht

hochflexibles, einkomponentiges Abdichtsystem unter Fliesen und Platten, für Balkone, Terrassen, Räume mit Bodenabläufen, faserverstärkt und rissüberbrückend für optimalen Schutz, haftet ohne Grundierung auf nahezu allen Untergründen, zum Streichen und Spachteln, Einsatzbereich innen und außen, für Wand und Boden, Verbrauch bei 2 mm Auftragsstärke ca. 3 bis 3,5 kg/m²,
15-kg-Eimer, Art.-Nr. 2358906



Flexkleber „SCHNELL“

extrastarker, hochflexibler, schneller Dünnbettkleber, nach ca. 3 Stunden begehb- und verfugbar, für alle keramischen Fliesen, Feinsteinzeug, für „Fliese auf Fliese“ und Fußbodenheizung, übertrifft C2FT S1 nach DIN EN 12004, Einsatzbereich Wand und Boden, innen und außen, Verbrauch 2,2 kg/m² bei 6-mm-Zahnung und 2,9 kg/m² bei 8-mm-Zahnung,
1 kg, Art.-Nr. 2358917
5 kg, Art.-Nr. 2358785
20 kg, Art.-Nr. 2358796



Flexkleber „extra“

extrastarker, hochflexibler Dünnbettkleber in Premium-Qualität: 90% staubreduziert und sehr ergiebig, für alle bauüblichen Untergründe geeignet, auch „Fliese auf Fliese“, klebt auch großformatige Wandfliesen punktgenau, für alle keramischen Fliesen, Feinsteinzeug, Steinzeug, Steingut und nicht durchscheinende Natursteine, perfekt auch für thermisch belastete Untergründe wie Fußbodenheizungen, Terrassen und Balkone, übertrifft C2 TE S1 nach DIN EN 12004, Einsatzbereich Wand und Boden, innen und außen, Verbrauch 1,9 kg/m² bei 6-mm-Zahnung und 2,7 kg/m² bei 8-mm-Zahnung,
5 kg, Art.-Nr. 2350009
20 kg, Art.-Nr. 2350010

Einfach machen lassen!

Fliesen verlegen lassen



Bodenfliesen/Feinsteinzeug verlegen *

- Wir verlegen fachgerecht
- Gerade Verlegung
- Im Dünnbettverfahren, inklusive Bordüren und Dekoren
- Fliesen bis zu einer Größe von 30 x 30 cm
- Komplette Verfugung
- Ab einer Fläche von 10 m²
- Besenreine Endreinigung
- Entsorgung der Verpackungsmaterialien

Voraussetzungen

- Montagefähiger Untergrund
- Verlegung im Innenbereich

Optional (gegen Aufpreis)

- Verlegung von Flächen kleiner als 10 m²
- Diagonale Verlegung
- Verlegung größerer Fliesenformate

m² ab **34,99**

Fliesen zuschneiden lassen



Passend zu fast jeder Fliese des toom Sortiments

Sockel-Zuschnitt **

- Passend zu deiner Bodenfliese
 - Höhe 7 cm
- gerundet, unbehandelt, matt**

St. **8,49**

gerundet, matt / glänzend * lackiert**

St. **9,99**

Stufen-Zuschnitt **

- Gerundete Kanten
- Antirutschrillen

lfm **29,99**

Mosaik-Zuschnitt **

- Ideal kombinierbar mit deiner Wunschfliese
- Mosaikmatten 30 x 30 cm mit 5 x 5 cm Mosaiksteinen
- Kann aus fast jeder Fliese gefertigt werden

Art.-Nr. 2150799

St. **16,99**

selbst
ist der Mann

Das Do-it-yourself-Magazin

PRAXISTEST
- Topklasse -

TESTSIEGER

Note SEHR GUT (1,3)
Ausgabe 2/2016

www.selbst.de

wolcraft

Fliesenwerkzeuge



Fliesenschneider „TC 670 Expert“

max. Schnittlänge 670 mm, Fliesenstärke 4 - 14 mm,
neue Schneidetechnik,
Art.-Nr. 1500251

199,99

Vorteile

Immer perfekte
Schnitte, dank
einstellbarem
Anritzdruck



Diamant-Bohrer-Set

bestehend aus 4 Diamant-Bohrern und 1 Führung, für Sanitärbefestigungen und Kabeldurchführungen,
Art.-Nr. 1450021

30,79

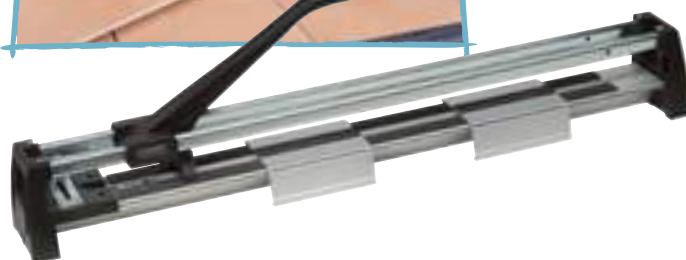

Fliesenschneider „TC 600“

max. Schnittlänge 600 mm, Fliesenstärke 4 - 10 mm,
Art.-Nr. 1500252

69,99



Diamant-Lochsäge „Ceramic“

für Akku-Schrauber/Bohrmaschine, mit Zentrierbohrer, 10 mm Schaft, Schnitttiefe 45 mm,
Art.-Nr. 1750717

21,99

Diamant-Lochsäge „Ceramic“

für Trockenbohrungen mit dem Winkelschleifer, M-14-Gewinde, Schnitttiefe 45 mm,
Art.-Nr. 1750718

22,99



Fugenkratzer mit Rollenführung

für Fugen 2 - 6 mm, für Fliesenfugen (Mörtelfugen) 2 - 6 mm,
Art.-Nr. 1150279

9,99

* Gilt für im toom Baumarkt gekaufte Produkte
*** Glänzend nur bei polierten Fliesen

** Preis inklusive Fliesen, Lieferzeit ca. 3 Wochen



**Profi-
Bestell-Service***

tapsoft®
...für weiches Wasser



Wasserenthärtung und Wasseranalyse

Energie sparen durch Kalkentfernung – Wasserenthärter auf Ionenaustauschbasis

Das Wasser wird beim Durchfließen des Ionenaustauschharzes im Wasserenthärter von Kalk befreit. Dieser wird mithilfe von Wasser und Salz automatisch regeneriert. Das Salz als Verbrauchsmaterial muss von Zeit zu Zeit nachgefüllt werden.

Direkt hinter der Wasseruhr eingebaut, bleibt das Rohrleitungsnetz geschützt. Keine hartnäckigen Kalkflecken in Küche und Bad, keine kalkbedingte verkürzte Lebensdauer von Haushaltsgeräten und der Verbrauch von Energie, Waschmitteln und Putzmitteln geht merklich zurück. Größere Modelle auf Anfrage lieferbar.



Tapsoft „400“
Art.-Nr. 6000001 **1.149,-**



Tapsoft „700“
Art.-Nr. 6000003 **1.299,-**



Tapsoft „900“
Art.-Nr. 6000005 **1.449,-**

Produktvorteile

- Einfach zu installieren
- Entfernt Kalk aus dem Wasser
- Hilft Energie zu sparen
- Sorgt für kalkfreie Wasserleitungen
- Schont Heizwassersysteme und Haushaltsgeräte
- Erleichtert das Putzen im Haus

evtl. Gartenleitung vor Enthärtung



Wasseranalyse-Komplett-Set

Art.-Nr. 6000007

Kennst du die Qualität deines Wassers?

Sende eine Wasserprobe ein. In wenigen Tagen erhältst du durch ein neutrales Fachlabor dein Analyseergebnis mit darauf abgestimmten Empfehlungen (z. B. für den Einsatz eines Wasserenthärters, für die Zudosierung von Leitungsschutz o. Ä.). Die Analyse gibt Aufschluss über Wasserhärte, pH-Wert, Leitfähigkeit, gelöstes Eisen, Kupfer, Zink und Chlorid, Sulfat, Phosphat und Nitrat.

Komplett-Set mit Versandkarton, Probeflasche und Versandaufkleber. Probeflasche mit deinem Wasser füllen und an die aufgedruckte Adresse versenden. Du erhältst dein Analyseergebnis in deinem toom Baumarkt.



Wasserenthärter** Typ Tapsoft	„400“	„700“	„900“
Kapazität (°dH x m³)	23	38	93
Salzverbrauch (kg)	0,7	1,1	2,7
Durchfluss bei 1 bar Druckverlust (m³/h)	1,8	3,6	3,6
Wasserverbrauch pro Regeneration (Liter)	37	56	102
Anschluss (Zoll)	1"	1"	1"
Höhe (cm)	56	65	78
Tiefe (cm)	47	48	48
Breite (cm)	29	37	37
Höhe Überlauf (cm)	30	46	59
Salzvorrat (kg)	14	20	30
einsetzbar bis (m³/Jahr) bei Enthärtung von 25 °dH auf 5 °dH	130	260	350

Zur Installation werden eine 230-V-Steckdose und ein Ablauf zum Kanal benötigt.

Wasserfilter mit Reinigungsmechanismus

Im eingehenden Leitungswasser sind oft Sand, Oxidteilchen und andere grobe Verunreinigungen enthalten, die in wasserführenden Haushaltsgeräten zu großen Problemen führen. Durch die Installation eines Tapsoft Wasserfilters, optimalerweise direkt nach der Wasseruhr, können diese effizient entfernt werden. Die Technik ist einfach und verlässlich. Es werden zwei Manometer mitgeliefert. Größere Modelle auf Anfrage erhältlich.

Produktvorteile

- Robuster Wasserfilter
- Entfernt Verunreinigungen effizient
- Einfache Technik
- Tiefenfilterkerze
- Langlebigkeit
- 1-Zoll-Anschlüsse
- Unterschiedliche Filterfeinheiten erhältlich
- Klarsichtfiltertasse



Technische Daten	Tapsoft 1"
Anschlüsse	1 Zoll
Flussrate (max.)	4.500 l/h
Porengröße	z. B. 100 µm
Wasserdruck (min./max.)	10 bar
Temperatur (max.)	30 °C
Materialien (außen)	Messing / Kunststoff
Filter	Tiefenfilterkerze z.B. Typ A 70/197 mm
Abmessungen (HxBxT)	320 x 220 x 150 mm

Dosieranlage

Verschiedene Substanzen im Leitungswasser können zu Problemen in wasserführenden Haushaltsgeräten und Leitungen führen. Eine Wasseranalyse gibt hier Aufschluss. Deshalb kann eine Zudosierung von lebensmitteltauglichen Mineralstoffen in das Leitungssystem hilfreich sein.

In die Trinkwasserleitung installiert, gibt die Tapsoft Dosieranlage automatisch die notwendige Menge an Mineralstoffen an das Leitungswasser ab. Die Dosierlösung im Behälter muss erst nach einigen Monaten aufgefüllt werden. Größere Modelle sind auf Anfrage erhältlich.



Produktvorteile

- Effiziente Dosiertechnik stabilisiert die Härte des Leitungswassers
- Präzise Dosierung der Mineralstoffe
- Schützt wasserführende Leitungen und Haushaltssysteme wie Boiler, Waschmaschinen, Geschirrspüler
- Einsatz im Kalt- und Warmwasserbereich
- Verhindert teure Schäden durch Korrosion

Technische Daten	Tapsoft „DA 35“
Anschluss	1 Zoll
Neendurchfluss	6 m³/h
max. Wasserdruck	10 bar
Temperatur (max.)	30 °C
Hubvolumen	30 - 100 % einstellbar
Hubfrequenz	1 - 380 Hübe/min einstellbar
Vorratsbehälter	35 l
Leergewicht	8,3 kg
Einbaulänge in Leitung	280 mm
Platzbedarf Behälter (DxH)	35 x 77 cm
elektr. Anschluss	230 V / 50 Hz
Leistungsaufnahme	20 W

Heizungsfülleinheit

Heizungssysteme werden laut Richtlinien am besten mit voll entsalztem (entmineralisiertem oder destilliertem) Wasser befüllt. Mit der Tapsoft Fülleinheit können auf einfache Weise dem Leitungswasser Mineralien entzogen werden.

Die Einheit wird in die Zuleitung für Heizungswasser fest eingebaut. Eine einfache Befüllung und Nachspeisung der Heizanlagen kann somit erfolgen. Die LED-Lampe zeigt an, wann die innenliegende Einwegkartusche ausgetauscht werden muss. Größere Modelle auf Anfrage erhältlich.

Produktvorteile

- Voll entsalztes Wasser für Heizungsbefüllung nach VDI-Richtlinie 2035
- Kartuscheneinheit mit Wandhalterung
- Grüne und rote LED-Anzeige zeigt Kartuschenzustand an
- Austauschbare Einwegkartuschen



Technische Daten	Tapsoft „300“
Anschlüsse	¾ Zoll
Material Gehäuse	Kunststoff (schwarz)
Material Winkel für Wandmontage	Alu, lichtgrau, pulverbeschichtet
Entsorgung	ca. 130 l Wasser
Flussrate (max.)	4.500 l/h
Anzeigegerät	LED-Lampen, Leitfähigkeitskontrolle (batteriebetrieben)
Abmessungen (BxHxT)	27 x 63 x 13 cm

* Aussuchen und ankreuzen – mit dem Profi-Bestell-Service. Einfach den Fragebogen auf Seite 206 ausfüllen

** Min./max. Druck: 1,4/4,8 bar, max. Eisengehalt: 10 ppm, max. Temperatur: 40 - 49 °C



Profi-Bestell-Service

Viele Fragen, eine Antwort – unsere Profis helfen kompetent und fachgerecht und erstellen innerhalb kürzester Zeit ein kostenloses Angebot. Einfach ausfüllen und im toom Baumarkt deiner Wahl abgeben.

Tel. 0800-1004815
Fax 0221-149976296
E-Mail pbs.toom@rewe-group.com

Kostenlose Fachberatung:
 Beratung, Angebotserstellung, Lieferung.

toom.de/pbs

Anfragebogen Wasserbehandlung

Wasserenthärter Tapsoft

Angaben zum Gebäude

- Einfamilienhaus Büro
 Mehrfamilienhaus Gastronomie/Hotel
 Etagenwohnung Industrie

Angaben zur Verbindungsleitung

1. Jahreswasserverbrauch	m ³
2. Anzahl Personen im Haushalt	
3. Wasserhärte	°dH

Angaben zum Aufstellraum

Abfluss zum Kanal im Aufstellraum vorhanden? Ja Nein

230V/50Hz im Raum vorhanden? Ja Nein

Bodenablauf vorhanden? Ja Nein

Ableitung des Regenerationswassers nur nach oben möglich? Ja Nein

Höhe des Ablaufs vom Boden? _____ m



Tapsoft „900“
Art.-Nr. 6000005



Tapsoft „700“
Art.-Nr. 6000003



Tapsoft „400“
Art.-Nr. 6000001

Wasseranalyse Tapsoft

Problembeschreibung _____



Wasserfilter Tapsoft

Leitungsdimension	Zoll
jährl. Wasserverbrauch	m ³
Problembeschreibung	



Dosieranlage Tapsoft

Leitungsmaterial	
Leitungsdimension	Zoll
jährl. Wasserverbrauch	m ³
Problembeschreibung	



Füllereinheit Tapsoft für Heizungen

Inhalt der Heizung	Liter
Metall, Werkstoffe (Aluminium etc.)	



Angaben zum Kunden

Name _____
 Straße _____
 PLZ/ Ort _____
 E-Mail _____
 Telefon _____

Dein toom Baumarkt:

Datenschutzhinweise

- Verantwortlicher im Sinne des Datenschutzrechts ist die Betreibergesellschaft des Marktes. Gesellschaften von toom können die toom Baumarkt GmbH, Humboldtstraße 140 – 144, 51149 Köln, sowie Betreiber von toom Baumärkten in Form von Partner- oder Franchisemärkten sein.
- Bei Fragen zum Datenschutz wenden Sie sich an: datenschutz@toombm.de.
- Ihre Daten werden für die Abwicklung der beauftragten Leistungen (bspw. Kundenanfrage/-angebot/-auftrag) und ggf. deren Rückabwicklung benötigt. Teilen Sie uns die Daten nicht mit, ist die Erbringung der Leistungen nicht möglich.
- Sie haben als betroffene Person Recht auf Auskunft, Berichtigung, Löschung, Einschränkung, Widerspruch und Datenübertragbarkeit.
- Ausführliche Datenschutzhinweise finden Sie unter: www.toom.de/dsh/kundenauftrag.



Passt wie angegossen!

Rückstauklappe

Die Rückstauklappe wird in Abwasserleitungen verwendet und ermöglicht den Abfluss zur öffentlichen Kanalisation bei gleichzeitigem Rückschutz, eine Rückstauklappe wird besonders empfohlen bei:

- Räumen unterhalb der Rückstauenebene
- Einsatz in der Nähe von Gewässern
- In Mischwasserkanälen (gefährlich bei Starkregen)
- In von Rückstau betroffenen Abwasserleitungen
- Bei Kanalisationserweiterungen durch Neuanschlüsse (mögliche Kanalüberlastung)
- Bei Pumpwerken in der Abwasserleitung

z. B. Rückstauklappe „Ottima DRV 110“, Art.-Nr. 5650168

Das komplette Programm. Problemlose, passgenaue Anschlussmöglichkeiten!

Rohr mit feinzahniger Säge ablängbar, Rohrende lässt sich leicht anschrägen und entgraten, HT-Fallrohr direkt und ohne zusätzliche Formstücke an das Marley-KG-Kanalrohr anschließbar, Lippen-dichtringe sind in Rohren und Formteilen bereits vormontiert, z. B. KGEM-Rohr, Länge 1 m, „DN110 mm“, Art.-Nr. 5651272



Alle Teile passen problemlos zusammen.

Das Prinzip der Klappe

Das Wasser kann nur in eine Richtung hindurch, sodass Starkregen nicht durch die Kanalisation ins Haus gelangen kann.



KGEM-Rohr

Art.-Nr.	Länge 1 m	Art.-Nr.	Länge 2 m
5651272	DN110 mm	5651294	DN110 mm
5651283	DN125 mm	5651305	DN125 mm
5652010	DN160 mm	5652031	DN160 mm

KG-Bogen

Art.-Nr.	DN110 mm	Art.-Nr.	DN125 mm
5651350	15°	5651360	15°
5651811	30°	5652097	30°
5651371	45°	5651382	45°
5651822	67,5°	5652130	67,5°
5651393	87°	5651404	87,5°

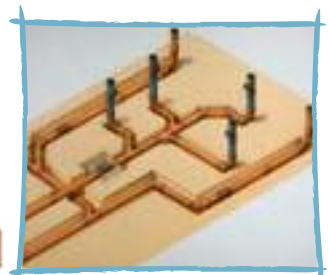



Geplant bis ins Detail!

Dachrinnen, Fenster, Treppen, Türen & Co. – alles feste Elemente eines jeden Zuhauses. Das heißt aber nicht, dass du auf jeweils ein Modell festgelegt bist, ganz im Gegenteil. Die nächsten Seiten zeigen dir, wie vielseitig Bauelemente sein können und welche vielfältigen Möglichkeiten du hast.

Bauelemente

Garagentorantriebe	210	Fassadenverkleidung	240
Balkone, Geländer & Treppen	212	Türen & Zubehör	245
Terrassendächer, Vordächer & Carports	220	Türbeschläge & Türdrückergarnituren	272
Dacheindeckung	224	Fenster & Fensterbänke	279

toom
Respekt, wer's selber macht.

CHAMBERLAIN

Willkommen
zu Hause!

Komfort trifft auf Sicherheit

Gib deinem Garagentor einen neuen Antrieb!

Vergiss nervige Handsender, um dein Garagentor zu öffnen! Ab sofort bedienst du dein Garagentor komfortabel per Smartphone. Wie das geht? Das „myQ“-Gateway von Chamberlain verbindet seinen Garagentorantrieb mit dem Internet. So kannst du den Torantrieb dank der kostenlosen „myQ“-App jederzeit und ortsunabhängig mit Smartphone oder Tablet steuern. So kannst du für Paketboten oder für Kinder die Garage öffnen, ohne vor Ort sein zu müssen.

Für das Plus an Sicherheit sorgen die im „myQ“-Starter-Kit enthaltenen Infrarot-Lichtschranken, die für die Bedienung mit „myQ“ installiert werden müssen. Sie unterbrechen den Schließvorgang sofort, wenn ein Hindernis erkannt wird. Bei einem Stromausfall kannst du die Garage mit der separat erhältlichen Notentriegelung jederzeit manuell öffnen. Dank der integrierten LED-Beleuchtung wird deine Garage außerdem zu einem angenehm hellen Ort und das bei nur geringem Energiebedarf.

Falls sich jemand unerlaubt Zutritt zu deiner Garage verschaffen will, leistet ein elektronischer Antrieb maximalen Widerstand, erschwert das Öffnen und bringt dadurch Einbrecher in der Regel von ihrem Vorhaben ab. Außerdem informiert dich die „myQ“-App in Echtzeit über den Torstatus. So kannst du prüfen, ob das Tor auch wirklich geschlossen ist, oder du erfährst per Nachricht auf dein Smartphone, wenn das Garagentor bedient wird.

Chamberlain Garagentorantriebe eignen sich für Garagentore bis zu 140 kg und besitzen statt der klassischen Kette einen Zahnriemenantrieb. Das sorgt für enorme Laufruhe. Der Zahnriemen ist dank Stahlverstärkung besonders robust und bis auf gelegentliches Nachspannen wartungsfrei – lästiges Schmieren entfällt!

Und den Einbau der Chamberlain Garagentorantriebe kannst du mit etwas Heimwerkergeschick und mit deinen herkömmlichen Werkzeugen problemlos selbst vornehmen. Also nichts wie ran!



Echt smart

Die „myQ“-Technologie ermöglicht die Überwachung und Bedienung des Garagentors von überall auf der Welt. Benötigt werden ein „myQ“-kompatibler Garagentorantrieb sowie das „myQ“-Starter-Kit. Chamberlain bietet nun auch smarte All-in-one-Pakete an, die neben einem hochwertigen und leistungsstarken Antrieb auch alle Komponenten für die Nutzung von „myQ“ enthalten. Weitere hochwertige Zubehörartikel für die Garagentorantriebe sind im toom Baumarkt erhältlich.



Automatische Garagentorantriebe vom Weltmarktführer Chamberlain erleichtern den Alltag rund ums Eigenheim. Sie überzeugen durch Zugkraft, Laufruhe, niedrigen Stromverbrauch und hochwertige Sicherheitsmerkmale. Zudem werden die Antriebe durch das „myQ“-Starter-Kit ganz einfach und schnell smart („myQ“-Starter-Kit auch als Nachrüstpaket für alle „myQ“-fähigen Antriebe erhältlich).

„myQ“-Starter-Kit

Das Smartphone als Handsender nutzen und z. B. aus dem Urlaub oder vom Arbeitsplatz prüfen, ob das Garagentor geschlossen ist, mit der Möglichkeit, das Tor für „schlüssellose“ Personen zu öffnen – das „myQ“-Starter-Kit verbindet jeden „myQ“-fähigen Garagentorantrieb über das „myQ“ Gateway mit dem Internet (inkl. Gateway, Ethernet-Kabel, Netzteil 230 V AC/5 V DC mit Wechselstecker und Lichtschranke inkl. Kabel)



	Merkmale	Antriebsart	Zugkraft	max. Torgewicht	Motor-garantie	inklusive	Art.-Nr.	Preis
ML580EV		Zahnriemen	550 N	80 kg	4 Jahre	1 Design-Handsender	550002	129.99
ML810EV		Zahnriemen	800 N	110 kg	6 Jahre	2 Design-Handsender 1 kabelloser Wandtaster	550003	169.99
ML1040EV		Zahnriemen	1000 N	140 kg	8 Jahre	2 Design-Handsender 1 Lichtschranke	550004	219.99
ML810EV-SMART		Zahnriemen	800 N	110 kg	6 Jahre	1 „myQ“-Starter-Kit 2 Design-Handsender	550005	244.99
ML1040EV-SMART		Zahnriemen	1000 N	140 kg	8 Jahre	1 „myQ“-Starter-Kit 2 Design-Handsender	550006	279.99





Alu-Geländersystem

seitliche oder Bodenmontage, Handlauf 42 mm (Ø) und 5 Edelstahlstäbe 10 mm (Ø) in 1.500 mm (L), beliebig kürzbar, einfache Montage der Füllstäbe durch patentierte Klemmhalter, für den Innen- und Außenbereich verwendbar

1. Aluminium, eloxiert, „AB5/6“

seitl. Montage,
Art.-Nr. 300001
Bodenmontage,
Art.-Nr. 300002

149.99

149.99

2. Aluminium, anthrazit, „AB9/10“

seitl. Montage,
Art.-Nr. 300148
Bodenmontage,
Art.-Nr. 300149

174.99

174.99



Handlauf „LightRail“

Nutrohr-Handlauf 42 mm (Ø), Aluminium, eloxiert, Edelstahl V2A oder Massivholz, Beleuchtung des Handlaufes mit durchgehendem LED-Band und 12/220-V-Steckernetzgerät, Art.-Nr. 300140

89.99



Geländer-Set „AF1/4“*

seitliche oder Bodenmontage, Handlauf und Pfosten 42 mm (Ø), Aluminium, eloxiert, 1.500 mm (L), beliebig kürzbar, Füllungen 1.495 x 636 x 8 mm in Acrylglas, klar oder satiniert, für den Innen- und Außenbereich verwendbar



Geländer „GlasPod“*

seitliche oder Bodenmontage, stabiler Universalfuß in Edelstahl V2A und V4A, Glasstärken von 12 - 18 mm, klemmbar, passende VSG-Glассscheiben lieferbar, oberer Abschluss mit Handlauf 42 mm (Ø) (Edelstahl/Holz) möglich, allgemein bauaufsichtliches Prüfzeugnis, für den Innen- und Außenbereich verwendbar



Edelstahl Eingangsgeländer

Geländerstab-Ø 42 x 995 mm zur Bodenmontage, Handlauf-Ø 42 x 1.150 mm mit Wandhalter 90 - 45° zur Bodenmontage, Handlauf 115 cm (L), stufenlos, im Winkel von 90 - 45° montierbar, für einen sicheren und unfallfreien Hauseingang, bis max. 3 Stufen, für den Innen- und Außenbereich verwendbar, Art.-Nr. 300160

77.99



Geländer „GlasRail“*

stabiles U-Profil 120 x 45 mm, Aluminium, eloxiert, seitliche oder Bodenmontage durch zusätzliche Winkel- und Flachprofile möglich, Glasstärken 13,52 mm, 17,52 mm und 21,52 mm, klemmbar (Klemmschienen-System), allgemein bauaufsichtliches Prüfzeugnis, für den Innen- und Außenbereich verwendbar



Außenspindeltreppe „Gardenspin“ **

Geschosshöhe 246 - 399,5 cm, Geländer mit gerundetem Kunststoffhandlauf und Rundstäben aus feuerverzinktem Metall, Steigungshöhe einstellbar von 20,5 - 23,5 cm

Trimax-Stufen

2 Außendurchmesser: 125/155 cm

Stufen aus Metall, gelocht

3 Außendurchmesser 125/155/185 cm,

125 cm, Art.-Nr. 300081

155 cm, Art.-Nr. 300079

185 cm, Art.-Nr. 300145

899,-

1.249,-

1.799,-



Tip

Stufenmaterialien

Trimax-Stufen aus glasfaserverstärktem Kunststoff haben auch barfuß einen hohen Trittkomfort, sind verrottungsfest, frostsicher, resistent gegen Pilz- und Insektenbefall, recyclebar, reinigungsfreundlich und für Hochdruckreiniger geeignet.

Gitterroststufen sind nahezu unverwüstlich und robust. Sie sind sehr tragfähig bei wenig Fläche. Schmutz kann sich kaum ablagern und die Stufen sind somit leicht zu reinigen.

Du hast die Wahl, such dir die passenden Trittstufen aus.



Außentreppe „Gardentop“ ** / **

vielseitige Gestaltungsmöglichkeiten, Geschosshöhe 36 - 330 cm, mit Zwischenpodest bis 374 cm, Treppenbreite 80 oder 100 cm, Steigungshöhe 18 - 22 cm, Stufen 2 - 14



Innen- und Außentreppen aus Naturstein und Kunststein



gerade

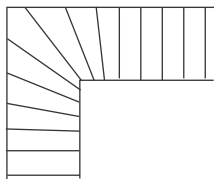

¼-gewendelt

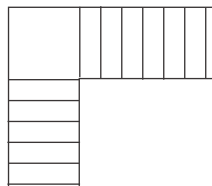

¼-gewendelt mit
Zwischenpodest

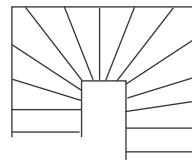

½-gewendelt

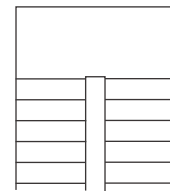

¾-gewendelt mit
Zwischenpodest

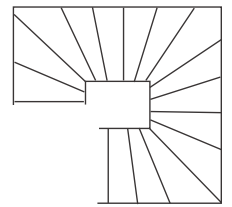

¾-gewendelt

Design	Oberflächen / Eignung		
	geflammt und gebürstet, für außen geeignet	poliert, für innen geeignet	spaltrau, für innen geeignet
Granit, hellgrau	•	•	
Granit, rosa, Beta		•	
New Impala	•	•	
Absolute Black	•	•	
Star Galaxy		•	
Blue Pearl		•	
Multicolor Red	•	•	
Schiefer, schwarz			•
Carrara-Marmor		•	
Jura-Marmor		•	
Agglo, weiß		•	
Agglo, grau		•	

für jedes Zuhause die
passende Treppe

Unser Angebot für dich

**Individuelle Planung und
kompetenter Service**

Erstellung eines kostenloses Angebots
nach deinen Angaben. *

Auf Wunsch Aufmaß vor Ort und
Montage durch Fachleute. Lieferzeit
ca. 4 Wochen nach Klärung aller
technischen Details.

Für echte Aufsteiger!



1. Mittelholmtreppe „Epe“

inkl. Geländer, pulverbeschichtet, Stufen Multiplex-Holz mit Buche-Deckfurnier, Steigungshöhe und Treppenlauf variabel, Geschosshöhe max. 276 cm, Treppenbreite 58 cm, Art.-Nr. 300022 **469.99**

2. Spindeltreppe „Montreal“ ***

Nebentreppe mit Metallkonstruktion inkl. Geländer mit Einzelstab und durchgehendem Handlauf, Metallkonstruktion verkehrsweiß, pulverbeschichtet (RAL 9016), Stufen Buche-Multiplex mit Deck- und Kantenfurnier aus Buche, Podest für eckige Deckenöffnungen (an runde Öffnungen anpassbar), Geschosshöhe 252 - 282 cm, 12 Steigungen, Steigungshöhe einstellbar von 21,0 bis 23,5 cm, Ø 120 oder 140 cm

3. Spindeltreppe „Calgary“ ***

Nebentreppe mit Metallkonstruktion inkl. Geländer mit Einzelstäben und durchgehendem Kunststoffhandlauf. Metallkonstruktion anthrazitgrau, pulverbeschichtet (RAL 7016), Stufen Multiplex-Holz mit Buche-Deckfurnier, Podest für eckige Deckenöffnungen (an runde Öffnungen anpassbar). Geschosshöhe 244,8 - 280,8 cm, 12 Steigungen, Steigungshöhe 20,4 - 23,4 cm, Ø 120 oder 140 cm



Bodentreppe „Isotrend“ **

U-Wert = 0,90 W/(m²·K), lichte Raumhöhe bis 285 cm, Lukenkasten Fichte, 14 cm (H), Lukendeckel Sandwichbauweise, Stärke 56 mm, Leiterteil 3-tlg., aus Fichte,

60 x 120 cm, Art.-Nr. 300013

159.99

70 x 120 cm, Art.-Nr. 300014

159.99

70 x 130 cm, Art.-Nr. 300015

159.99



Klappe die Treppe einfach ein, wenn du sie nicht brauchst.

Produktvorteile

Stufenmaterialien einer klassischen Holzgangentreppe:

- Maßgeschneidert für jede Wohnraumsituation
- Ausgewählte Hölzer aus kontrolliertem Holzanbau
- Hochwertige Oberflächenbehandlung
- Handwerksgerechte, gute Verarbeitung
- Lange Lebensdauer



„Paris“, Eiche

Raumspartreppe „Paris“

Geschosshöhe gerade max. 280,5 cm, ¼-gewandelt bis max. 318 cm, Treppenbreite 83,5 cm, Steigungshöhe 18,7 cm, Deckenöffnung mind. 85 x 240 cm, Buche, Fichte, Eiche, Art.-Nr. 300161



Mittelholmtreppe „Cork“*

Nebentreppe mit breiten Vollholzstufen, komfortabel und platzsparend, inkl. Geländer mit Holzhandlauf, Geschosshöhe 222 - 292 cm, Treppenbreite 75 cm, Steigungshöhe 18,5 - 22,5 cm pro Stufe, Buche, Birke, Unterkonstruktion mittelgrau metallic

ab 799.-



Mittelholmtreppe „Basel“

Nebentreppe mit Mittelholm, Raumspartufen und variablem Treppenverlauf, mit einseitigem Geländer, Geschosshöhe 222 - 276 cm, Treppenbreite 64 cm, Steigungshöhe 18,5 - 23 cm pro Stufe, Buche, Multiplex-Holz mit Buche-Deckfurnier, Unterkonstruktion mittelgrau metallic, Art.-Nr. 300144

ab 999,-

Mittelholmtreppe „Dublin“

Nebentreppe mit Vollholzstufen und Geländer mit Holzhandlauf, ideal für kleine Nischen, Geschosshöhe 222 - 292 cm, Treppenbreite 65 / 75 cm, Steigungshöhe 18,5 - 22,5 cm pro Stufe, Hölzer Buche und Birke, Unterkonstruktion mittelgrau metallic, Art.-Nr. 300542

ab 1.399,-

Kindersicherheitsgitter



Kindersicherheitsgitter „Svea“

Klemmgitter aus Holz, zur Sicherung von Durchgängen und Treppenauf- / abgängen, Massivholz, lackiert, Höhe ca. 70 cm, Breite einstellbar von 61 bis 101,7 cm, Stäbe Ø ca. 16 mm, Rahmen ca. 24 x 18 mm, Art.-Nr. 300143

ab 34.99



Kindersicherheitsgitter „Pia“

Schwenkgitter zur Sicherung von Durchgängen und Treppenauf- / abgängen mit Einhand-Sicherheitsverschluss zum Öffnen und Schließen des Gitters, Massivholz, lackiert, Höhe ca. 71 cm, Breite einstellbar von 75,6 bis 110,4 cm, Stäbe Ø 16 mm, Rahmenstärke 35 x 20 mm, Art.-Nr. 300223

ab 47.99



**Profi-
Bestell-Service**

LUXHOLM[®]
Treppen & Geländer



HPL-Treppe „Berlin“

Wand- und Lichtwangen aus 15-mm-HPL-Schichtstoff, Oberfläche anthrazit lackiert, Stufen Buche, auf Spezialhaltern gelagert, Geländer „Stratos“ mit mitlaufenden Edelstahl-Stäben.



Massivholztreppe, eingestemmt
Buche, gedämpft, mit Setzstufen, Wangen, Pfosten, Stäbe und Setzstufen weiß, vorversiegelt



Treppengeländer „Stratos“
mit 6 mitlaufenden Edelstahlstäben, Edelstahlpfosten und hell gebeizten Rundhandlauf



Spindeltreppe „Rondo Mini“
110 - 150 cm Durchmesser, Stufen Buche, versiegelt, Geländer Typ Helica II mit 6 mitlaufenden Edelstahlstäben und Edelstahlhandlauf



Massivholztreppe „Amrum III“
 Stufen und Wangen flächig verbaut, Wangen anthrazit, gebeizt, Stufen Buche, versiegelt, Geländer „Stratos“



Massivholz-Spartreppe „Leipzig“
 ¼-gewandelt (rechts oder links), Buche massiv 32 mm, keilgezinkt, versiegelt, Treppenbreite ca. 80 cm, Geländer Pallux, Wangen Nussbaum, gebeizt



Raumspar-Spindeltreppe „Rondo Step“
 Mittelspindel sowie alle Geländerteile farbig behandelt, Stufen Buche, gedämpft, fertig versiegelt



Raumspartreppe „Kurzholm“
 Elemente Stahlguss, geschweifte Stufenform mit Wendelpodest, Buche, gebeizt und versiegelt, Geländer „Astonia“ mit 3 mitlaufenden Edelstahlstäben, Edelstahlhandlauf und farblich abgestimmten Rundholzpfosten



Terrassendach-Bausatz *

Deine Vorteile

- Kompletter Bausatz mit Montagematerial
- Einfache und anpassungsfähige Montage
- Aluminiumprofile weiß oder anthrazit, pulverbeschichtet
- Integrierte Regenrinne mit beidseitigem Wasserablauf
- Dacheindeckung aus 10 mm Polycarbonat-Hohlkammerplatten mit Klicksystem
- UV-beständig und hagelsicher
- Schneelast bis zu 150 kg/m²
- Erweiterungsmodule mit vielen Möglichkeiten



Typ A



Typ B



Typ C



Typ D



Typ E



Typ F

Ausführungen Terrassendach-Bausatz

Auch für deine Wunschbedachung findest du unter den zwölf Modellen sicher den passenden Bausatz. Zusätzliche Möglichkeiten bietet das Erweiterungsmodul von 120 cm Breite. Damit können die Dächer theoretisch unendlich erweitert werden:

- Terrassenüberdachung
- Freisitz
- Pergolen
- Carports
- Hofüberdachungen
- ... und deine Ideen

Dach selbst bauen

Mit dem gutta Terrassendach-Bausatz und etwas handwerklichem Geschick kann man heute so einfach wie noch nie Profidächer selbst bauen. Die langlebige, stabile Konstruktion bietet alle Möglichkeiten für solide Dachkonstruktionen rund ums Haus. Qualität macht sich auf Dauer immer bezahlt. Das wirst du auch beim gutta Terrassendach-Bausatz feststellen – einem professionellen, langlebigen Qualitätsdach. Die pulverbeschichtete Aluminiumkonstruktion mit einem transparenten Dach aus Polycarbonat-Hohlkammerplatten, die zur Befestigung einfach in den Sparren eingeklickt werden, macht alles mit und hält Wind und Wetter stand. Zugleich wirken die Dächer dank der schmalen Profilquerschnitte besonders filigran und schlank. Die Dächer sind einfach zu montieren und die jeweilige Dachneigung ist variabel einstellbar, da die Firsthöhe um bis zu 20 cm und die Position der Trägerpfosten in zwei Richtungen um jeweils bis zu 60 cm verstellbar sind.

Bezeichnung	Abmessung (BxT)	Fläche	Pfosten / Platten	Art.-Nr.	Preis
Typ A, weiß	3.060 x 3.060 mm	9,36 m ²	2/5	150078	899,-
Typ B, weiß	4.260 x 3.060 mm	13,03 m ²	3/7	150079	1.249,-
Typ C, weiß	5.460 x 3.060 mm	16,70 m ²	3/9	150080	1.599,-
Typ D, weiß	3.060 x 4.060 mm	12,42 m ²	2/5	150560	1.249,-
Typ E, weiß	4.260 x 4.060 mm	17,30 m ²	3/7	150561	1.699,-
Typ F, weiß	5.460 x 4.060 mm	22,17 m ²	3/9	150562	2.349,-
Typ A, anthrazit	3.060 x 3.060 mm	9,36 m ²	2/5	150190	899,-
Typ B, anthrazit	4.260 x 3.060 mm	13,03 m ²	3/7	150191	1.299,-
Typ C, anthrazit	5.460 x 3.060 mm	16,70 m ²	3/9	150192	1.599,-
Typ D, anthrazit	3.060 x 4.060 mm	12,42 m ²	2/5	150564	1.349,-
Typ E, anthrazit	4.260 x 4.060 mm	17,30 m ²	3/7	150565	1.829,-
Typ F, anthrazit	5.460 x 4.060 mm	22,17 m ²	3/9	150566	2.349,-



Deine Vorteile

- Bis 5 m Tiefe und 10 m Breite
- Mit Echtglas lieferbar
- Top-Qualität made in Germany
- Große Modellvielfalt
- Sondermaß und Sonderfarbe auf Anfrage
- Umfangreiches Systemzubehör
- Stabile Rahmenkonstruktion mit 4 Trägerpfosten
- Profilmuten zur Aufnahme von Systemzubehören
- Pulverbeschichtete Aluminiumprofile
- Verstellbare Trägerpfosten
- Integrierte Regenrinne mit flexiblem Wasserablauf
- Alle 16 mm Stegplatten mit 980 mm Breite verwendbar
- Auch als Pergola oder Freisitz verwendbar
- Sehr hohe Schneelasten von 150 kg/m²
- UV- und hagelbeständig

Premium-Terrassendach **

Entwickelt und konstruiert für besondere Ansprüche: Das neue Premium-Terrassendach begeistert mit höchster Qualität, Langlebigkeit und viel Flexibilität dank des umfassenden Systemzubehörs. Die stabile Rahmenkonstruktion überzeugt mit ihrer hoch soliden Ausführung. Die Trägerpfosten sind individuell verstellbar und die Dachneigung lässt sich von 5 bis 20 Grad flexibel einstellen. Die pulverbeschichteten Aluminiumprofile bürgen für Korrosionsfreiheit und ein dauerhaft attraktives Erscheinungsbild. Es stehen 8 verschiedene Abdeckungen zur Wahl, die Wind und Wetter standhalten.

Premium-Terrassendach, weiß

Das neue Premium-Terrassendach wird diesem Wunsch vollauf gerecht: Mit der soliden, neuen Bedachung verwandelt sich jede Terrasse in den neuen Lieblingsplatz im Grünen.

Maße	Plattentyp
3.060 x 3.060 mm	Polycarbonat-Stegplatten, klar
	Polycarbonat-Stegplatten, broncefarben
	Acryl-Stegplatte, klar
	Acryl-Stegplatte, broncefarben
	Acryl-Stegplatte, Klima blue

Auch in Anthrazit sowie in den Maßen bis 5 m Tiefe und 10 m Breite erhältlich
 Sondermaße z. B.: 3.060 mm x 3.094 mm, 3.060 mm x 4.102 mm,
 4.060 mm x 3.094 mm, 4.060 mm x 4.102 mm (TxB)
 Weitere Sonderfarben und Sondermaße auf Anfrage.



* Lieferung frei Bordsteinkante innerhalb Deutschlands (Festland), ca. 3 Wochen Lieferzeit
 ** Die aktuellen Preise erfrage bitte in deinem toom Baumarkt



**Profi-
Bestell-Service**



Friedrich von Lien AG

Produktvorteile

- Langlebig
- Komplett aus Aluminium
- Vormontierte Dichtungen
- Gleiche Einschubtiefe wie DUO-Profil 60 mm

Zevener-Sprosse

Mit der Zevener-Sprosse wird die Montage deiner Terrassenüberdachung zum Kinderspiel. Clip und fertig. Unser Baukastensystem macht es möglich. Die Zevener-Sprosse besteht aus einem äußerst langlebigen PVC-Kunststoff, der auch im Fensterrahmenbau verwendet wird. Die verdeckte Verschraubung rundet das optisch schöne Gesamtbild ab. Die coextrudierten Dichtlippen gewährleisten einen sicheren Halt und eine hohe Dichtigkeit der verwendeten Stegplatten.

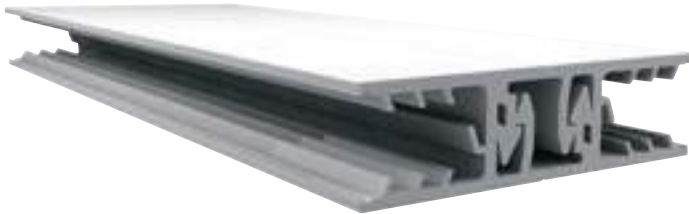

Verlegeprofil ECO

Das neue ECO-Profil besteht genau wie das DUO-Profil komplett aus Aluminium und profitiert somit von dessen erstklassigen und langlebigen Materialeigenschaften. Durch die kleinere Bemaßung gegenüber dem klassischen DUO-Profil, ist das ECO-Profil preisgünstiger und stellt eine echte Alternative dar.



VLF-Hohlkammerstegplatten

Lichtdurchlässige Stegplatten aus hochwertigen Kunststoffen wie Acryl (PMMA) und Polycarbonat (PC) sind bei vielen Bauvorhaben eine sehr gute Alternative zu Glas. Sie sind langlebig und witterungsbeständig, haben eine hohe Schlagfestigkeit und überzeugen durch das geringere Gewicht gegenüber Glas. Deshalb sind die Stegplatten einfach und schnell zu verarbeiten und können bei Bedarf auch problemlos auf der Baustelle nachbearbeitet werden. In unserem breiten Sortiment findest du immer die richtige Stegplatte für dein ganz spezielles Einsatzgebiet – ob klar oder farbig, mit Temperaturreduzierung oder mit den verschiedensten Strukturen.

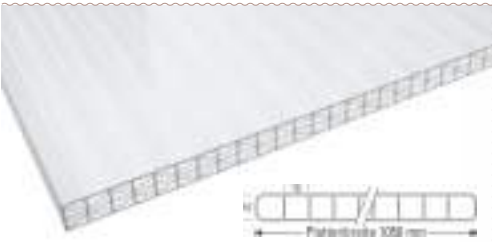
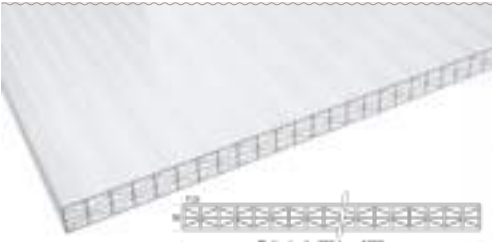
	Lieferform	Farbe / % Lichtdurch- lassgrad	Länge mm	Breite mm	Stärke mm	Preis / m ²
	VLF-SDP10-PC Stegdoppelplatte Polycarbonat 1,3 kg / m ² K-Wert 3,2 W / (m ² ·K)	glasklar / ca. 80 %	2.000, 2.500, 3.000, 3.500, 4.000, 4.500, 5.000, 6.000, 7.000	1.050	10,0	14.99
	VLF-SDP16-PCX X-Strukturplatte Polycarbonat 16-X-tra stark 2,5 kg / m ² K-Wert 2,0 W / (m ² ·K)	glasklar / ca. 65 %	2.000, 2.500, 3.000, 3.500, 4.000, 4.500, 5.000, 6.000, 7.000	980	16,0	29.99
				1.200		29.99
		opal / ca. 45 %	980	31.99		
			1.200	31.99		

Preisbeispiel
Stegdoppelplatte
16 mm, glasklar, 2.000 x 980 mm (LxB),
Art.-Nr 3400464

m² **29.99**

Weitere Infos findest du unter

toom.de/terrassendach





Pultvordach „Berlin 1900“
 in hoher Qualität und exklusivem dänischem Design, Träger aus pulverbeschichtetem Stahl (Silberoptik), transparente, UV-beständige 3-mm-Polycarbonat-Verglasung, Aluminium-Regenrinne und Aluminium-Wandanschlussprofil, Schneelast bis 97,5 kg/m², 5 Jahre Wetterbeständigkeits-Garantie (auf Polycarbonat), leicht montierbar, Bolzen für Montage in Backstein im Lieferumfang enthalten, 190 x 92 cm (BxT), Art.-Nr. 150507 **199.99**



Pultvordach „Emma 1400“*
 in gebogenem Design, Konsolen aus stabilem und windbeständigem grauem Kunststoff, Witterungsbeständigkeit – verformt sich nicht bei Schwankungen der Außentemperatur, transparente, UV-beständige 2-mm-Polycarbonat-Verglasung, Schneelast bis 97,5 kg/m², 5 Jahre Wetterbeständigkeits-Garantie (auf Polycarbonat), leicht montierbar, bei Bedarf erweiterbar, Bolzen für Montage in Backstein im Lieferumfang enthalten, 140 x 74 cm (BxT), Art.-Nr. 150510 **89.99**

Pultvordach „Madrid 1400 Edelstahl“
 mit Konsolen aus 3-mm-Edelstahl, integrierte Dachrinne mit Alu-Abkantung, Verglasung aus transparentem, UV-beständigem 3-mm-Polycarbonat, Schneelast bis 81,5 kg/m², 5 Jahre Wetterbeständigkeits-Garantie (auf Polycarbonat), leicht montierbar, Bolzen für Montage in Backstein im Lieferumfang enthalten, 140 x 88 cm (BxT), Art.-Nr. 150504 **149.99**

Pultvordach „Sarah 1400“*
 schützt deinen Eingangsbereich vor Regen, Schnee und Hagel, elektrogalvanisierter und weiß pulverbeschichteter Stahlrahmen, Alu-Regenrinnen rechts und links, Verglasung aus transparentem, UV-beständigem 3-mm-Polycarbonat, 5 Jahre Wetterbeständigkeits-Garantie (auf Polycarbonat), hohe Lichtdurchlässigkeit, leicht montierbar, Bolzen für Montage in Backstein im Lieferumfang enthalten, 140 x 90 cm (BxT), Art.-Nr. 150543 **269.99**



Pultvordach „Caroline 1400“*
 schützt deinen Eingangsbereich vor Regen, Schnee und Hagel, elektrogalvanisierter und weiß pulverbeschichteter Stahlrahmen, Verglasung aus transparentem, UV-beständigem 2-mm-Polycarbonat, hohe Lichtdurchlässigkeit, leicht montierbar, Bolzen für Montage in Backstein im Lieferumfang enthalten, 140 x 90 cm (BxT), Art.-Nr. 150542 **259.99**

Pultvordach „Josan 1400“*
 in klassischem Design, aus verzinktem und schwarz pulverbeschichtetem Stahlrahmen, integrierter Wasserablauf rechts und links, Verglasung aus transparentem, UV-beständigem 2-mm-Polycarbonat, Schneelast 72 kg/m², 5 Jahre Wetterbeständigkeits-Garantie (auf Polycarbonat), leicht montierbar, Bolzen für Montage in Backstein im Lieferumfang enthalten, 140 x 90 cm (BxT), Art.-Nr. 150540 **289.99**

Seitenblende „Edelstahl Mette“*
 transparente, UV-beständige 4-mm-Polycarbonat-Verglasung, Träger aus 4-mm-Edelstahl, 59 x 167 cm (BxH), **Edelstahl**, Art.-Nr. 150667 **199.99**
 pulverbeschichtet, Art.-Nr. 150549 **169.99**

Das Seitenteil kann mit allen Vordächern kombiniert werden.

* Ca. 1 - 2 Wochen Lieferzeit (Abholpreise)



**Profi-
Bestell-Service**



Friedrich von Lien AG

Alles unter Dach und Fach!

Dachpfannenprofil von Weckman

Das wunderschöne Pfannenprofil von Weckman aus Stahl oder Aluminium lässt jedes Wohnhaus gut aussehen. Die synchrone Optik der Pfannenprofilprägung stellt durch seine leichte und schnelle Verarbeitung, sein niedriges Gewicht sowie seine günstigen Preise eine unschlagbare Alternative in der Dachsanierung und bei Neubauten dar.

Des Weiteren bieten wir hochwertige und optisch ansprechende Auswahlmöglichkeiten in der Beschichtung an. Dadurch lässt sich das Spektrum der Anwendungsmöglichkeiten wie z. B. in Wohnhäusern, Geschäftsgebäuden oder im landwirtschaftlichen Bereich beliebig ausweiten.

Zusätzlich kann die WECKMAN Vliesstoffbeschichtung bei der Herstellung auf die Unterseite der Profilbleche kaschiert werden und absorbiert eventuell anfallendes Kondenswasser.

„Typ 2/1060“



m²
ab 16.99

Produktvorteile

- Sehr leicht, einfache Verarbeitung
- Materialstärke 0,50 mm
- Kostenloser Längenzuschnitt (cm-genau) bis max. 12 m**
- 10 Jahre Garantie
- Lieferung zur Baustelle inkl. Entladung (Lieferpauschale 58,31 €)
- Kostenlose Bedarfsberechnung inkl. Verlege- und Montageanleitung
- Kondensatstopp erhältlich
- Erhältlich in vielen Farben und Beschichtungen
- Ab 7° Dachneigung

Trapezprofil „W-33/500“
mit Tiefsickenprägung *Colthica*



m²
ab 16.99

NEU

Trapezprofil „W-45/1000“
Dach



m²
ab 16.99

NEU

Trapezprofil „W-35/1035“
Dach



m²
ab 15.99

Wand



m²
ab 15.99

Trapezprofil „W-20/1100“
Dach



m²
ab 14.99

Wand



m²
ab 14.99

Sinusprofil „W-1/1064“
Dach



m²
ab 14.99

Wand



m²
ab 14.99



Zubehör

Hier findest du passendes Zubehör für dein Bauvorhaben mit Leichtdacheindeckungen aus Metall. Wir haben eine große Auswahl an Standardkantteilen wie z. B. Ortgangwinkel, Firstabschlüsse, Pultwinkel sowie Traufenbleche. Des Weiteren führen wir ein umfangreiches Sortiment an Befestigungs-, Verbindungs- und Dichtmaterialien. Alle Leichtdachprofile und Kantteile werden aus den gleichen Rohmaterialien hergestellt. Dadurch sind Abweichungen in der Stärke und im Beschichtungsaufbau oder Farbdifferenzen ausgeschlossen. Zusätzlich sind alle Zubehörteile nach strengen Qualitätsnormen geprüft und entsprechen somit den Vorschriften des deutschen Bauhandwerks.

Kantteile



Ortgang



Außenecke



Firstblech



Pultblech



Kehlblech



Traufenblech

Schrauben



Kalotten



* Aussuchen und ankreuzen – mit dem Profi-Bestell-Service. Einfach den Fragebogen auf Seite 226 ausfüllen.
 ** Nur bei W-35/W-45 möglich



Profi-Bestell-Service

Viele Fragen, eine Antwort – unsere Profis helfen kompetent und fachgerecht und erstellen innerhalb kürzester Zeit ein kostenloses Angebot. Einfach ausfüllen und im toom Baumarkt deiner Wahl abgeben.

Tel. 0800-1004815
 Fax 0221-149976296
 E-Mail pbs.toom@rewe-group.com

Kostenlose Fachberatung:
 Beratung, Angebotserstellung, Lieferung.

toom.de/pbs

Anfragebogen Stahldach

Angaben zum Stahldach

- Neukauf Nachkauf

Länge der Platten (Abstand zw. First und Traufe) _____ m

Breite des Daches (Abstand zw. den Ortgängen) _____ m

vliestoffbeschichtet (gegen Kondenswasser) ja nein

Welches Dachzubehör benötigen Sie?

- First _____ m
 Ortgang _____ m
 Rinneneinhang _____ m
 Wandanschluss _____ m
 Schrauben im Tal _____ m
 Karloten und Schrauben auf dem Berg _____ m



Satteldach



Dachpfannenprofil

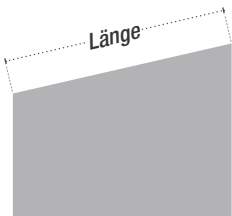

Pulldach

Fassade



Trapezprofil W-33/500



Trapezprofil W-45/1000



Sinusprofil W-1/1064



Trapezprofil W-20/1100



Trapezprofil W-35/1035

	25 µm Polyester	35 µm Matt-polyester	60 µm TTHD	80 µm Shimoco
RAL 1015 hellelfenbein	<input type="checkbox"/>	/	/	/
RAL 3005 weinrot	<input type="checkbox"/>	/	/	/
RAL 5010 enzianblau	<input type="checkbox"/>	/	/	/
RAL 6002 laubgrün	<input type="checkbox"/>	/	/	/
RAL 6005 moosgrün	/	/	<input type="checkbox"/>	/
RAL 6011 resedagrün	<input type="checkbox"/>	/	/	/
RAL 6020 chromoxidgrün	<input type="checkbox"/>	/	/	<input type="checkbox"/>
RAL 7016 anthrazitgrau	<input type="checkbox"/>	/	<input type="checkbox"/>	<input type="checkbox"/>
RAL 8004 kupferbraun	<input type="checkbox"/>	/	<input type="checkbox"/>	<input type="checkbox"/>
RAL 8011 nussbraun	<input type="checkbox"/>	/	/	/
RAL 8012 rotbraun	<input type="checkbox"/>	/	<input type="checkbox"/>	/
RAL 8014 sepiabraun	<input type="checkbox"/>	/	/	/
RAL 8017 schokoladenbraun	/	/	<input type="checkbox"/>	/
RAL 9002 grauweiß	<input type="checkbox"/>	/	/	/
RAL 9005 tiefschwarz	<input type="checkbox"/>	/	/	<input type="checkbox"/>
RAL 9006 weißaluminium	<input type="checkbox"/>	/	/	/
RAL 9007 graualuminium	<input type="checkbox"/>	/	/	/
RAL 9010 reinweiß	<input type="checkbox"/>	/	/	/
29 rot, ähnl. RAL 3009	/	<input type="checkbox"/>	/	/
23 dunkelgrau, ähnl. RAL 7016	/	<input type="checkbox"/>	/	/
75 ziegelrot, ähnl. RAL 8004	/	<input type="checkbox"/>	/	/
32 dunkelbraun, ähnl. RAL 8014	/	<input type="checkbox"/>	/	/
33 schwarz, ähnl. RAL 9005	/	<input type="checkbox"/>	/	/

bestellbar nicht bestellbar

Angaben zum Kunden

Name _____
 Straße _____
 PLZ/Ort _____
 E-Mail _____
 Telefon _____

Dein toom Baumarkt:

Datenschutzhinweise

- Verantwortlicher im Sinne des Datenschutzrechts ist die Betreibergesellschaft des Marktes. Gesellschaften von toom können die toom Baumarkt GmbH, Humboldtstraße 140–144, 51149 Köln, sowie Betreiber von toom Baumärkten in Form von Partner- oder Franchisemärkten sein.
- Bei Fragen zum Datenschutz wenden Sie sich an: datenschutz@toombm.de.
- Ihre Daten werden für die Abwicklung der beauftragten Leistungen (bspw. Kundenanfrage / -angebot / -auftrag) und ggf. deren Rückabwicklung benötigt. Teilen Sie uns die Daten nicht mit, ist die Erbringung der Leistungen nicht möglich.
- Sie haben als betroffene Person Recht auf Auskunft, Berichtigung, Löschung, Einschränkung, Widerspruch und Datenübertragbarkeit.
- Ausführliche Datenschutzhinweise finden Sie unter: www.toom.de/dsh/kundenauftrag.



Von uns für dich: die toom Vorteilskarte!



Jetzt bares Geld sparen mit vielen Aktionen und tollen Angeboten für Kartenbesitzer.



(Abb. beispielhaft)

Willkommensrabatt*

mit 15% auf einen Artikel deiner Wahl

Mehrmals jährlich **exklusive Rabatte und Produktangebote** per E-Mail oder Post

Einfach im Markt den Antrag ausfüllen und abgeben oder unter toom.de registrieren – und schon erhältst du deine sofort einsatzbereite toom Vorteilskarte.

Jetzt registrieren
und **15% Willkommensrabatt*** sichern!



Bis zu 10% sparen.

Schon ab einem Jahresumsatz von **1.000 €** erhältst du einen Bonus, der sich sehen lassen kann.

**10%
BONUS**

**3%
BONUS**

**5%
BONUS**

ab 1.000 €

Jahresumsatz

ab 2.000 €

Jahresumsatz

ab 5.000 €

Jahresumsatz



Weitere Vorteile und Funktionen deiner toom Vorteilskarte.

Transporter deutlich günstiger mieten:

Als Vorteilskartenbesitzer sparst du satte **20%** auf jede Transporter-Anmietung im Markt und zahlst statt 9,99 € nur **7,95 €** pro Stunde.

Partnerangebote:



Bei Anmietung eines PKW oder LKW erhältst du als toom Vorteilskartenbesitzer einen Nachlass in Höhe von **10%** auf aktuelle Tages- und Wochenendtarife (ausgenommen Langzeitmieten in Deutschland). Dieses Vorteilskartenangebot gilt ausschließlich für Reservierungen, die online über die Webseite europcar.de/toom getätigt werden.



Als Vorteilskartenbesitzer erhältst du jetzt bei Abschluss einer ADAC-Mitgliedschaft einen toom Gutschein im Wert von bis zu **30 €**. Du hast die Wahl zwischen einer klassischen ADAC-Mitgliedschaft und einer ADAC-Plus-Mitgliedschaft. Mehr Informationen zu den Tarifen und der Onlineanmeldung unter toom.de/vorteilskarte

Alles im Blick:

Deinen aktuellen Jahresumsatz und weitere Informationen findest du jederzeit in deinem persönlichen Log-in-Bereich unter toom.de/vorteilskarte

* 15% auf einen Artikel deiner Wahl; ausgenommen sind Artikel aus Ziffer 3.3 der AGB; wird innerhalb von sechs Wochen nach Registrierung zugesandt.



Ortgangabschluss

Zubehör für die „Onduline® BASE“
Dach- und Wandplatte, 1.000 mm (L),
rot, Art.-Nr. 3100081
schwarz, Art.-Nr. 3150015

11.99
11.99



Dach- und Wandplatte „Base“

200x85,5 cm (LxB), 2,6 mm stark,
z. B. für Anbauten und Gartenhäuser,
schwarz, Art.-Nr. 3100071
herbstrot, Art.-Nr. 3100072

8.99
8.99

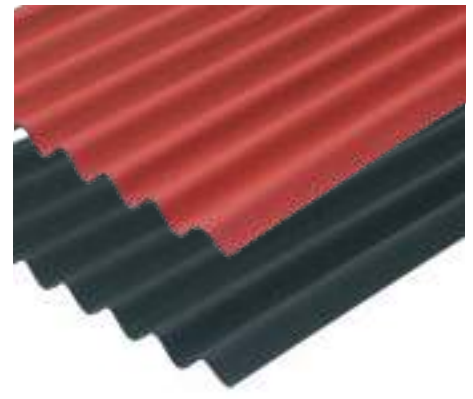

Dach- und Wandplatte „Easyline“*

Klein und handlich, für kleine Vordächer,
Nebengebäude, Carports, Gartenhäuser u. a.,
100 x 76 cm (LxB), 2,6 mm stark,
intensiv rot, Art.-Nr. 3100131
intensiv schwarz, Art.-Nr. 3100129

4.99
4.99



**Unterlags- / Schalungsbahn
„Ondutiss® Strong“**

1 x 1.000 cm (BxL),
Art.-Nr. 3100079

29.99



Spezialkleber „Bardoline“

Kleb- und Dichtmasse zum Verkleben und
Dichten, 310 ml,
Art.-Nr. 3100080

12.99



Firsthaube

Zubehör für die „Onduline® BASE“
Dach- und Wandplatte, 1.000 mm (L),
herbstrot, Art.-Nr. 3100073
schwarz, Art.-Nr. 3104255

9.99
9.99



Spezialschrauben

zur Befestigung von Bitumenwellplatten,
große Auszugsfestigkeit, selbstschneidend,
für Holz, 100 St. pro Beutel, 60 mm (L),
rot, Art.-Nr. 3100075
schwarz, Art.-Nr. 3100074

17.99
17.99



Nägel

ONDULINE® Nägel mit PVC-Kopf zur Befestigung
der ONDULINE® Bitumenwellenplatten, große Aus-
zugsfestigkeit durch Riffelung am Nagelschaft, ge-
schützter Nagelkopf, 100 St. pro Beutel, 65 mm (L),
rot, Art.-Nr. 3102209
schwarz, Art.-Nr. 3104728

10.99
10.99





Dachplatte „Fiorentino“*

Onduvilla-Dachplatten im Ziegeldesign sind schön, leicht zu verarbeiten und bieten dir viel Gestaltungsspielraum im Umfeld von Haus und Garten. Durch ihr geringes Gewicht können die Dachplatten auch auf weniger tragfähige Unterkonstruktionen aufgebracht werden, 1.060 x 400 mm (LxB), Art.-Nr. 3100166

3.79

passendes
Zubehör



Firstkappe „Fiorentino“*
für die Firstausbildung,
Art.-Nr. 3100167

8.99

Firstkappe „Endstück“*
für die Firstausbildung,
Art.-Nr. 3100281

8.99

Ortgang „Fiorentino“*
für den Randabschluss,
Art.-Nr. 3100168

8.99

Deck dein Dach

Egal ob Gartenhaus oder Carport, auch hier soll das Dach zum Rest passen. Wähle aus zwei Form- und Farbvarianten aus:



Rechteckschindel „Bardoline Classic“*

in Rechteckform, zur Dacheindeckung, z. B. für Gartenhäuser und Carports, witterungs- und UV-beständig, 100 x 33,6 cm (LxB), Paket (2 m²), rot, Art.-Nr. 3100576, anthrazit, Art.-Nr. 3100577

22.99
22.99



Biberschindel „Bardoline Classic“*

in Biberform, zur Dacheindeckung, z. B. für Gartenhäuser und Carports, witterungs- und UV-beständig, 100 x 33,6 cm (LxB), Paket (2 m²), rot, Art.-Nr. 3100573, anthrazit, Art.-Nr. 3100575

22.99
22.99

*Kurze Lieferzeit möglich



**Profi-
Bestell-Service***



Friedrich von Lien AG



Produktvorteile

- Sehr leicht, einfache Verarbeitung
- Extreme Farbstabilität
- Lieferung zur Baustelle inkl. Entladung
- Kostenlose Bedarfsberechnung inkl. Verlege und Montageanleitung
- Lieferzeit von ca. 14 Tagen
- Erhältlich in vielen Farben



PVC-Dachrinnen

Das PVC-Dachrinnensystem wurde vor 40 Jahren in Dänemark entwickelt. Ständige Weiterentwicklungen konnten der Plastmo-Rinne einen Standard vermitteln, welcher sowohl dem rauen skandinavischen Klima als auch dem UV-starken mitteleuropäischen Klima gerecht wird. Alle Systemteile sind aus modifiziertem, thermoplastischem PVC ohne umweltschädliche Substanzen wie Cadmium- und Bleiverbindungen gefertigt. Die Plastmo-Rinnensysteme sind daher Produkte, welche die Anforderungen der modernen Architektur vollständig erfüllen. Die patentierte Plastmo-Rinnenform verhindert das Überfließen des Wassers und garantiert eine außerordentliche Stabilität.

Rinnenablauf



Konsolrinnenhalter



POWERDREH

1. Tragschiene montieren. (Kann auch über Kopf angebracht werden.)
2. POWERDREH-Adapter mit montiertem Rinnenhalter in die Tragschiene stecken und um 90° drehen. So oft wiederholen, bis alle Rinnenhalter gesetzt sind. Ein leichtes Gefälle erhalten Sie durch die entsprechende Montage der Tragschiene oder durch die Justiermöglichkeiten am Rinnenhalter.
3. Rinne einsetzen.

Universal-
rinnenhalter



Adapter



Tragschiene



Produktvorteile

- POWERDREH kann auch um 180° gedreht mit dem Rinnenhalter verbunden werden.
- Einfachste Montage
 - Schneller Dreh
 - Sicherer Halt

weiteres Zubehör bestellbar



Profi-Bestell-Service

Viele Fragen, eine Antwort – unsere Profis helfen kompetent und fachgerecht und erstellen innerhalb kürzester Zeit ein kostenloses Angebot. Einfach ausfüllen und im toom Baumarkt deiner Wahl abgeben.

Tel. 0800-1004815

Fax 0221-149976296

E-Mail pbs.toom@rewe-group.com

Kostenlose Fachberatung:

Beratung, Angebotserstellung, Lieferung.

toom.de/pbs



Anfragebogen Dachrinnensystem PVC

Dachrinne PVC

- Ø 100 mm
 Ø 125 mm
 Ø 150 mm

Rinnenfarbe PVC

- weiß
 graphit
 grau
 braun

- | | |
|--|---------|
| 1. Dachrinne | ___ m |
| 2. Konsolrinnenhalter | ___ St. |
| 3. Universal Rinnenhalter | ___ St. |
| 4. Rinnenablauf | ___ St. |
| 6. Universal Rinnenendstück | ___ St. |
| 7. Rinnenaußenwinkel | ___ St. |
| 8. Rinneninnenwinkel | ___ St. |
| 9. Rinnenverbinder | ___ St. |
| 10. Rinnenverbinder mit Gummidichtung | ___ St. |
| 11. Ausgleichsverbinder | ___ St. |
| 12. Regenfallrohr | ___ St. |
| 13. Fallrohrschellen | ___ St. |
| 14. Fallrohrbogen | ___ St. |
| 16. Fallrohrverbinder | ___ St. |
| 17. Fallrohrreduktion | ___ St. |
| 19. Fallrohrabzweig | ___ St. |
| 21. Regenwasserfänger | ___ St. |
| 22. Sockelknie | ___ St. |
| 23. Standrohrkappe | ___ St. |
| 26. Fallrohrauslauf | ___ St. |
| 29. Keilkonsolrinnenhalter | ___ St. |
| 30. Langschlagschraubstift für Rohrschellen | ___ St. |
| 31. Rinnensieb | ___ St. |
| 32. Spezialkleber | ___ St. |
| B Reinigungsstutzen | ___ St. |
| C Fallrohrbogen | ___ St. |
| D Fallrohrsonderabzweig | ___ St. |
| E Rinnenaußenwinkel (Sonderanfertigung) | ___ St. |
| F Rinneninnenwinkel (Sonderanfertigung) | ___ St. |

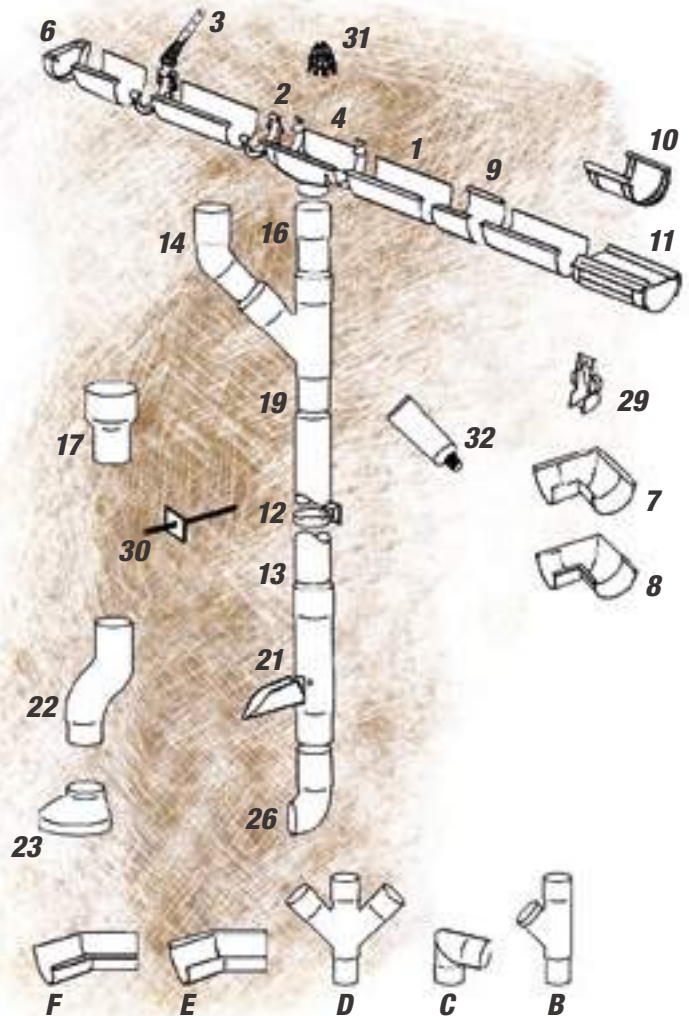

Angaben zum Kunden

Name _____
 Straße _____
 PLZ/Ort _____
 E-Mail _____
 Telefon _____

Dein toom Baumarkt:

Datenschutzhinweise

- Verantwortlicher im Sinne des Datenschutzrechts ist die Betreibergesellschaft des Marktes. Gesellschaften von toom können die toom Baumarkt GmbH, Humboldtstraße 140-144, 51149 Köln, sowie Betreiber von toom Baumärkten in Form von Partner- oder Franchisemärkten sein.
- Bei Fragen zum Datenschutz wenden Sie sich an: datschutz@toombm.de.
- Ihre Daten werden für die Abwicklung der beauftragten Leistungen (bspw. Kundenanfrage / -angebot / -auftrag) und ggf. deren Rückabwicklung benötigt. Teilen Sie uns die Daten nicht mit, ist die Erbringung der Leistungen nicht möglich.
- Sie haben als betroffene Person Recht auf Auskunft, Berichtigung, Löschung, Einschränkung, Widerspruch und Datenübertragbarkeit.
- Ausführliche Datenschutzhinweise finden Sie unter: www.toom.de/dsh/kundenauftrag.

10
JAHRE
HERSTELLER-
GARANTIE*

D
MADE IN
GERMANY



Dachrinnensysteme

1. Dachrinne, halbrund, RG 75 **

Fassungsvermögen für Dachflächen bis 25 m², geeignet für Gartenhäuser, heimwerkerfreundliche Montage, Dachrinne wird einfach gesteckt, z. B.

200 cm, grau,
Art.-Nr. 3309120

Dachrinnen, halbrund, RG 100/125/150 **

Halbrund-Dachrinnensystem für große Dachflächen wie Einfamilienhäuser, große Carports oder Garagen, bei der Montage wird nur gesägt, geschraubt und gesteckt – nicht geschweißt oder gelötet, z. B.

RG 100, 200 cm, braun,
Art.-Nr. 3300847

2. Duplex-Dachrinne **

hohes Fassungsvermögen, geeignet für die Entwässerung von Gartenlauben oder Gartenhäusern, Rinne und Formteile werden mit dem Marley Spezialkleber sicher miteinander verklebt, z. B.

200 cm, braun,
Art.-Nr. 3306281

3. Kastenrinne **

geeignet für Balkone, Vordächer und andere kleinere Dachflächen, Rinne, Formteile und Fallrohr werden mit dem Marley Spezialkleber sicher miteinander verklebt, z. B.

RG 70, 200 cm, braun,
Art.-Nr. 3301298



Gut zu wissen!

Dachrinnensysteme erleichtern dir die Montage. Hier passen alle Teile von der Dachrinne über die Befestigung bis hin zu den Fallrohren perfekt zusammen und ersparen dir mühsames Schweißen oder Löten. Das erspart dir viel Zeit und ist superpraktisch.

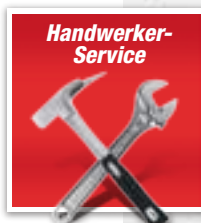

Unsere Handwerker unterstützen, wenn's drauf ankommt.

- Planung und Koordination von Handwerkerleistungen aus einer Hand
- Festpreisgarantie
- 5 Jahre Gewährleistung auf ausgeführte Dienstleistung

Nur in teilnehmenden Märkten

Alles zum Thema
Handwerkerservice findest du unter

toom.de/hws



Berechnungsbeispiel

Die richtige Rinne für dein Dach

Das Satteldach deines Hauses ist 15x10 m. Die Grundrissfläche deines Hauses beträgt somit 150 m². Bei einem Fallrohranschluss pro Seite beträgt die zu entwässernde Grundfläche 75 m². Wie in der Tabelle zu sehen ist, benötigst du für dein Haus eine Marley Dachrinne RG 125 und ein Marley Fallrohr DN 105 auf jeder Seite. Bei zwei Fallrohranschlüssen pro Seite halbiert sich die zu entwässernde Grundfläche auf 37,5 m². Du kannst also eine Marley Dachrinne RG 100 und zwei Marley Fallrohre DN 75 auf jeder Seite montieren.



<i>anzuschließende Dachgrundfläche / Grundrissfläche</i>	<i>Richtgröße (RG) für Halb- oder Kasten- oder Duplex-Dachrinnen</i>	<i>Neuweite (DN) in mm für Fallrohre</i>
bis 25 m ²	RG 70/10-tlg.	DN 53
bis 50 m ²	RG 75/10-tlg.	DN 53
bis 51 m ²	RG 100/8-tlg.	DN 75/DN 90
bis 100 m ²	RG 125/7-tlg.	DN 105/DN 90
bis 159 m ²	RG 150/6-tlg.	DN 105



Dachrinne mit System

Die Dachrinnensysteme von Marley bieten dir eine Dachentwässerung mit Perfektion. Die einfache und sichere Steckmontage ist wunderbar unkompliziert und dank des schlagfesten und hochwertigen Kunststoffs sind Dachrinne & Co. auch besonders witterungs-, UV- und temperaturbeständig. Schütze also dein Haus effektiv vor Schäden durch Regenwasser und entscheide dich für die Top-Qualität der Marley Dachrinnensysteme.

Zubehör



Regensammler**

mit Überlaufstopp nach dem Prinzip der kommunizierenden Gefäße, Verbindung von Regensammler und Tonne durch Schlauchstück, Ablauf des Regenwassers durch das Fallrohr in die Kanalisation bei Erreichen der maximalen Füllhöhe (Überlaufhöhe der Tonne), Einbau in Regenfallrohre aus Metall oder Kunststoff – auch nachträglich, z. B.

DN 75, 200 cm, braun,
Art.-Nr. 3301265



Dachrinnenzubehör aus Aluminium



Dachrinne

Alu, Natur, 10-tlg., 200 cm lang,
Art.-Nr. 3309504 **11.99**
Alu, Natur, 8-tlg., 200 cm lang,
Art.-Nr. 3309560 **13.99**
Alu, anthrazit, 10 tlg., 200 cm lang,
Art.-Nr. 3300487 **19.99**



Kastenrinne

Alu, Natur, 10-tlg., 200 cm lang,
Art.-Nr. 3301705 **15.49**
Alu, anthrazit, 10-tlg., 200 cm lang,
Art.-Nr. 3300488 **20.99**



Fallrohr

Alu, Natur, NW 60 - 200 cm,
Art.-Nr. 3309350 **16.99**
Alu, anthrazit, DN 60 - 200 cm,
Art.-Nr. 3300500 **20.99**



Fallrohrbogen

60-72 mm, matt
Alu, Natur, Art.-Nr. 3309361 **8.69**
Alu, anthrazit,
Art.-Nr. 3300501 **10.99**

*zur sicheren
Befestigung*



Fallrohrschelle

verzinkt, Art.-Nr. 3309372 **3.49**
verzinkt, anthrazit,
Art.-Nr. 3300508 **5.99**



Piccolo-Rinne „RG 70“

Alu, Natur, Art.-Nr. 3300521 **18.99**
Alu, anthrazit,
Art.-Nr. 3300510 **21.79**



Einhangstutzen Piccolo-Rinne „RG 70“

Alu, Natur, Art.-Nr. 3300524 **9.99**
Alu, anthrazit,
Art.-Nr. 3300505 **13.89**

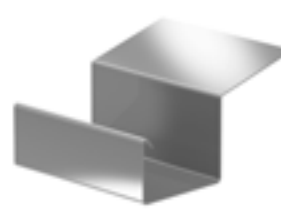

Verbinder-Piccolo-Rinne „RG 70“

Alu, Natur, Art.-Nr. 3300522 **5.49**
Alu, anthrazit,
Art.-Nr. 3300507 **6.29**



Endkappe Piccolo-Rinne „RG 70“

Alu, Natur, Art.-Nr. 3300523 **2.99**
Alu, anthrazit,
Art.-Nr. 3300511 **3.99**

Dachbleche



Firstblech
Alu, Natur, 250 mm x 200 cm,
Art.-Nr. 3308998 **9.99**



Kappeleiste
Alu, Natur, 70 mm x 200 cm,
Art.-Nr. 3309075 **4.99**



Winkelblech ohne Wasserfalz
Alu, Natur, 250 mm x 200 cm,
Art.-Nr. 3309031 **9.99**

verbindet Dach
und Bauwerk



Rinneneinhang ohne Wasserfalz
Alu, Natur, 200 mm x 200 cm,
Art.-Nr. 3301023 **10.99**



Ortblech ohne Wasserfalz
Alu, Natur, 250 mm x 200 cm,
Art.-Nr. 3309053 **10.99**



Ortblech mit Wasserfalz
Alu, Natur, 250 mm x 200 cm,
Art.-Nr. 3309064 **11.99**

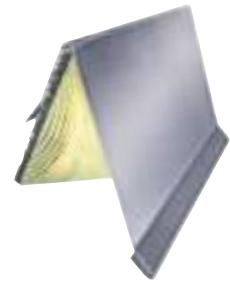

Ortblech für Dreikantleiste
Alu, Natur, 185 mm x 200 cm,
Art.-Nr. 3300029 **10.99**

Anschlussprofile



Anschlussprofil „HG14 HuG“
73 x 73 mm,
Art.-Nr. 3300018 **5.99**



Anschlussprofil „HG13 HuG“
83 x 25 x 60 mm,
Art.-Nr. 3300017 **5.99**



Flachprofil „HG20 HuG“
185 x 15 mm,
Art.-Nr. 3300024 **4.99**



Flachprofil 90° „HG9 HuG“
10 x 80 x 10 mm,
Art.-Nr. 3300013 **4.99**



Z-Profil 90° „HG7 HuG“ 20 x 60 x 20 mm,
Art.-Nr. 3300025 **4.99**
„HG19 HuG“ 20 x 127 x 20 mm,
Art.-Nr. 3300027 **5.99**



Flachprofil „HG10 HuG“
10 x 80 x 10 mm,
Art.-Nr. 3300014 **4.99**



Winkelprofil „HG1 HuG“ 50 x 50 mm,
Art.-Nr. 3300006 **4.99**
„HG2 HuG“ 70 x 30 mm,
Art.-Nr. 3300007 **4.99**
„HG18 HuG“ 95 x 30 mm,
Art.-Nr. 3300023 **5.49**
„HG3 HuG“ 137 x 30 mm,
Art.-Nr. 3300008 **5.99**



U-Profil „HG4 HuG“ 20 x 30 x 20 mm,
Art.-Nr. 3300009 **4.99**
„HG5 HuG“ 20 x 60 x 20 mm,
Art.-Nr. 3300010 **4.99**
„HG17 HuG“ 20 x 85 x 20 mm,
Art.-Nr. 3300021 **5.49**
„HG6 HuG“ 20 x 127 x 20 mm,
Art.-Nr. 3300012 **5.99**

verleiht besseren
Halt



Anschlussprofil „HG16 HuG“
40 x 20 x 40 mm,
Art.-Nr. 3300020 **5.99**

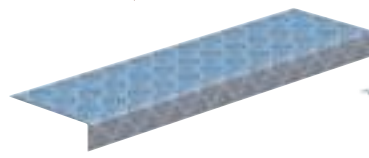

Riffelblechprofil „HG11 HuG“
137 x 30 mm,
Art.-Nr. 3300015 **15.79**



Lochblechprofil „HG12 HuG“
70 x 25 mm,
Art.-Nr. 3300016 **6.49**

Vielseitigkeit

Ob beim Bauen, Heimwerken, Basteln oder Gärtnern: Mit den vielseitig einsetzbaren Profilblechen ist man stets **flexibel**. Die **Universalprofile** von SAREI aus Aluminium eignen sich für zahlreiche Einsatzgebiete, z. B. zur Abdeckung von Mauern, zum Schutz vor Nagetieren oder zur Verhinderung von witterungsbedingten Beschädigungen.

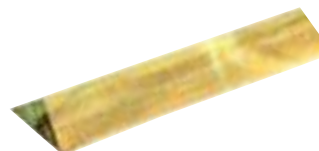

Holz-Dreikantleiste
60 x 60 mm, 2,0 m,
Art.-Nr. 3300030 **5.99**



Taubenschutz
6-reihig, 333 mm lang,
Art.-Nr. 3301573 **5.49**



**Profi-
Bestell-Service***

MEMBRO
ENERGIETECHNIK

Weitere Informationen zum Hand-
werkerservice findest du unter

toom.de/hws



Produktvorteile

- Du senkst deine Energiekosten.
- Du schonst die Umwelt.
- Du erhältst großzügige Fördermittel.
- Du schützt dich vor steigenden Energiepreisen.
- Du steigert den Wert deiner Immobilie.

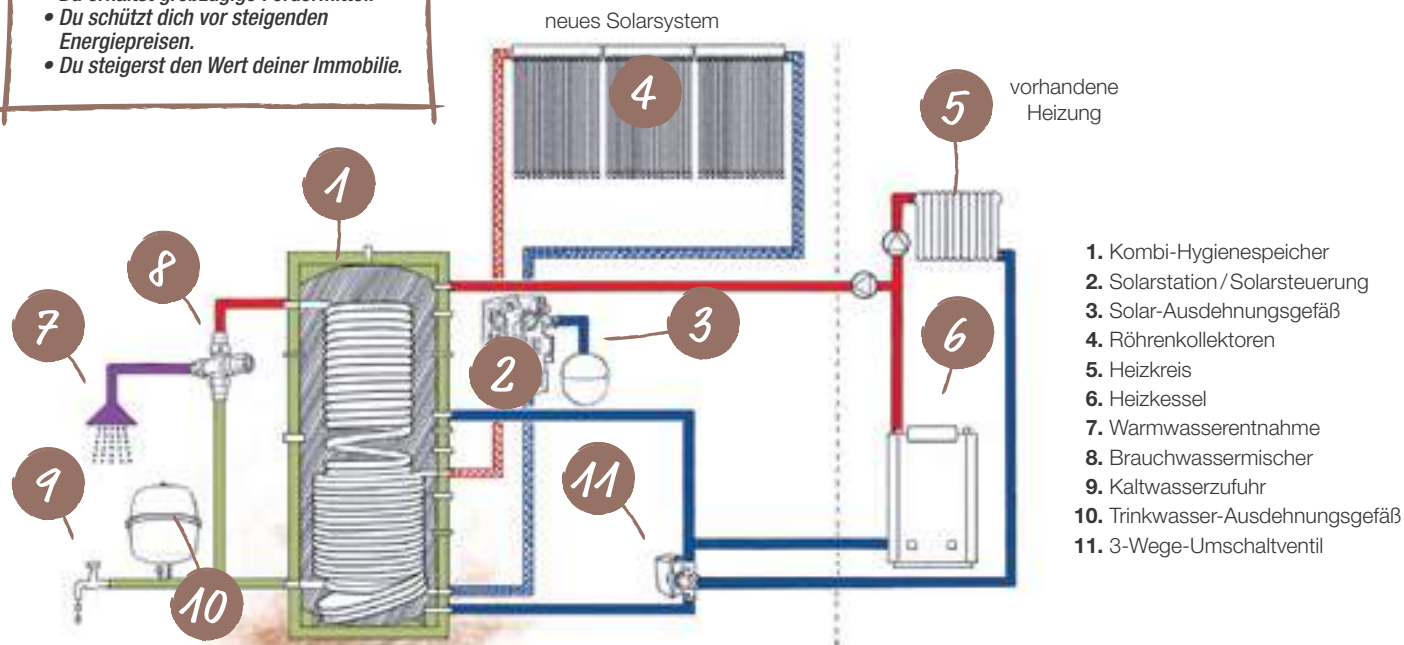

1. Kombi-Hygiespeicher
2. Solarstation/Solarsteuerung
3. Solar-Ausdehnungsgefäß
4. Röhrenkollektoren
5. Heizkreis
6. Heizkessel
7. Warmwasserentnahme
8. Brauchwassermischer
9. Kaltwasserzufuhr
10. Trinkwasser-Ausdehnungsgefäß
11. 3-Wege-Umschaltventil

Flachkollektoren mit 360°-Technologie
für einen hocheffizienten Wärmeübergang und ein
herausragendes Design



1. Mäanderverrohrung
2. Wärmeleitblech
3. Hochselektive Absorberbeschichtung

Vorteile auf einen Blick

- 360°-Umschließung des Absorberrohres für einen hocheffizienten Wärmeübergang
- Vergrößerte Auflagefläche des Absorberrohres
- Besonders formstabiler Absorber für eine außerordentlich ebene Optik und für bestes Design
- DIN-geprüft, BAFA-gelistet, voll förderfähig

neue 360°-Technologie



Zum Vergleich

Bei gelöteter, ultraschallgeschweißter (siehe Abb.) und erst recht bei laser-geschweißter Verbindung ist die Kontaktfläche zwischen Absorberrohr und -blech deutlich geringer.

herkömmlich

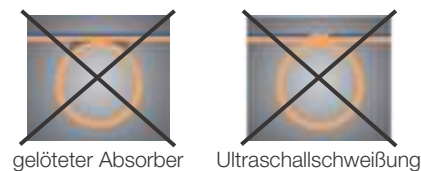

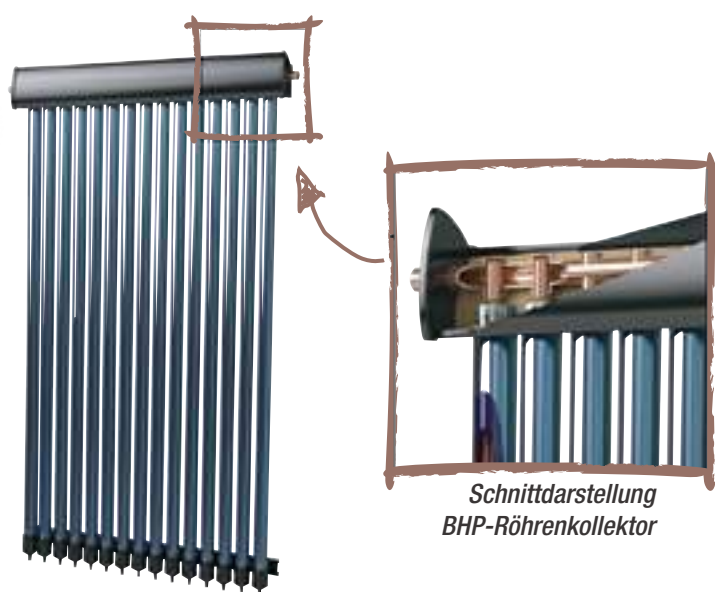

Schnittdarstellung
BHP-Röhrenkollektor

Kombi-Hygienspeicher

- Zur hygienischen Trinkwassererwärmung und Heizungsunterstützung in Verbindung mit Öl-/Gasheizkessel, Festbrennstoffkessel und Solaranlage
- Gehobene Ausstattung für eine hohe Montagefreundlichkeit
- Keine Bevorratung, Trinkwassererwärmung erfolgt stets nur frisch bei Bedarf
- Großzügiger Edelstahl-Trinkwassererwärmer für hohe Zapfleistung
- Spezielle Anordnung sorgt für eine gute Temperaturschichtung
- Geringe Bereitschaftswärmeverluste durch PU-/Vliesisolierung
- 1½"-Muffe für Elektroheizstab

BHP-Röhrenkollektor

- Kompakte Ausführungen für einfaches Handling
- Hocheffizienter Anlagenbetrieb nach dem Heatpipe-Prinzip
- Trockene Anbindung, Austausch der Röhren während des Betriebes
- Langlebig durch Verwendung von korrosionsbeständigen Materialien
- Hohe Leistungserträge durch die 360°-Absorberbeschichtung
- Robuste Konstruktion in modernem und ansprechendem Design
- Modulares Aufbausystem, kein Kran/Aufzug erforderlich
- DIN-geprüft, BAFA-gelistet, voll förderfähig

Trinkwassererwärmung und Heizungsunterstützung, Solarwärme-Bausatz „SOL-VRK 02“

- Bruttokollektorfläche 7,05 m²
- 3 x Röhrenkollektor à 15 Röhren
- 1 x Kombi-Hygienspeicher 500 l
- 1 x 2-Strang-Solarstation (mit Hocheffizienzpumpe „made in Germany“)
- 2 x Solarflüssigkeit à 20 l, 1 x Solarausdehnungsgefäß 25 l
- 1 x Schrägdachmontage-Set inkl. Befestigungsmaterial für 3 Kollektoren
- 1 x Solarregler „CS Plus“
- 1 x Überspannungsschutz-Kollektorfühler,



3.449,-

Trinkwassererwärmung und Heizungsunterstützung, Solarwärme-Bausatz „SOL-VRK 03“

Art.-Nr. 3200213 **4.549,-**

Trinkwassererwärmung und Heizungsunterstützung, Solarwärme-Bausatz „SOL-FK 03“

- Bruttokollektorfläche 9,36 m²
- 4 x Flachkollektor à 2,34 m²
- 1 x Kombi-Hygienspeicher 500 l
- 1 x 2-Strang-Solarstation (mit Hocheffizienzpumpe „made in Germany“)
- 2 x Solarflüssigkeit 20 l, 1 x Solarausdehnungsgefäß 35 l
- 1 x Schrägdach-Montageset inkl. Befestigungsmaterial für 4 Kollektoren
- 1 x Solarregler „CS Plus“
- 1 x Überspannungsschutz-Kollektorfühler,



3.599,-

Förderung sichern

BAFA-Förderung jetzt 30 % **

- Zum Beispiel:
- beim Kauf eines Solarbausatz inkl. Zubehör (Montage in Eigenleistung)
 - beim Kauf eines Solarbausatz inkl. Zubehör, Montage und Installationskosten

* Ausschneiden und ankreuzen – mit dem Profi-Bestell-Service. Einfach Anfragebogen auf Seite 238 - 239 ausfüllen.
 ** Der Förderungsantrag muss vor dem Kauf erfolgen. Weitere Infos und Anträge unter www.bafa.de.



Profi-Bestell-Service

Viele Fragen, eine Antwort – unsere Profis helfen kompetent und fachgerecht und erstellen innerhalb kürzester Zeit ein kostenloses Angebot. Einfach ausfüllen und im toom Baumarkt deiner Wahl abgeben.

Tel. **0800-1004815**

Fax 0221-149976296

E-Mail pbs.toom@rewe-group.com

Kostenlose Fachberatung:

Beratung. Angebotserstellung. Lieferung.

toom.de/pbs



Anfragebogen Solarwärme

Angaben zum Dach

- Satteldach Flachdach Sonstiges verschattungsfrei leichte Verschattung starke Verschattung

Giebelausrichtung

Beispiel:

Zeichne bitte deine Dachausrichtung mit einem Pfeil in die Skizze (s. Beispiel).

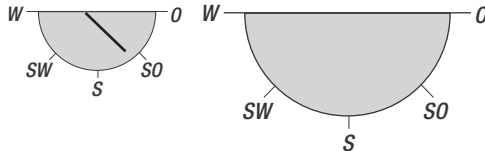

Dachneigung ca. 15° ca. 30° ca. 45°

Dachlänge _____ m _____ m
(nur 1 Dachhälfte eintragen; bei Flachdach bitte die Gesamtfläche)

verfügbare Fläche _____ m² Traufhöhe _____ m Firsthöhe _____ m

Dacheindeckung Pfanne/Ziegel Wellfaserplatten Trapezblech Teerpappe Sonstiges

Unterkonstruktion Holzsparren/-pfetten Stahlsparren/-pfetten Beton/Gasbetonplatte Sonstiges

Hindernisse _____ keine Hindernisse

Füge bitte eine Zeichnung mit Maßangaben bei, wenn Hindernisse wie Satellitenantennen, Schornsteine, Fenster etc. auf der zu belegenden Dachseite vorhanden sind.

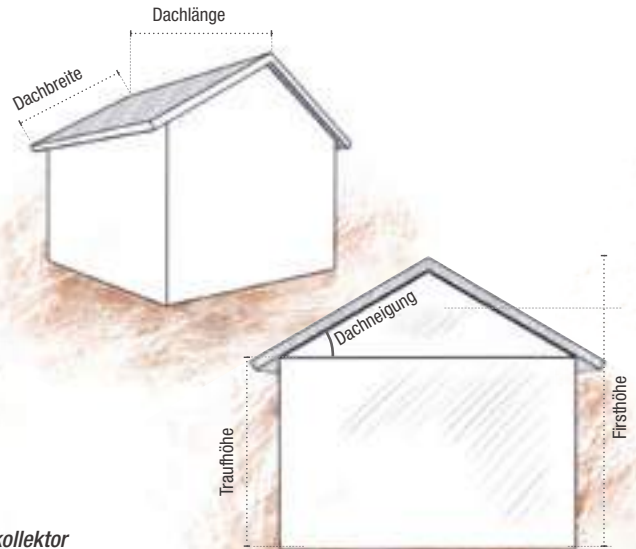
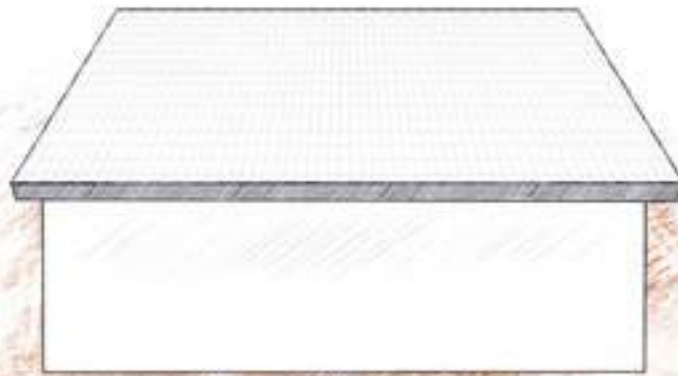

Bevorzugter Kollektortyp Flachkollektor Vakuumröhrenkollektor

Art der Nutzung Trinkwassererwärmung/Brauchwasser Trinkwasser und Raumheizung

Anzahl Personen _____ Verbrauch/Person 30 l/Tag (niedrig) 40 l/Tag (mittel) 60 l/Tag (hoch) Wasch-/Spülmaschine

Verwendeter Brennstoff Öl Gas Holzpellets Sonstiges

Rohrlänge des Solarkreislaufs (Speicher → Kollektor), einfach _____ m Aufstellort des Solarspeichers _____ Deckenhöhe _____ m Türbreite _____ m

Aktuelle Heizung Gaskessel Ölkessel elektrische Nachheizung Sonstige _____

Nur bei Heizungsunterstützung: zu beheizende Wohnfläche _____ m² Heizleistung _____ kW

Angaben zum Kunden

Name _____

Straße _____

PLZ/ Ort _____

E-Mail _____

Telefon _____

Dein toom Baumarkt:

Datenschutzhinweise

- Verantwortlicher im Sinne des Datenschutzrechts ist die Betreibergesellschaft des Marktes. Gesellschaften von toom können die toom Baumarkt GmbH, Humboldtstraße 140-144, 51149 Köln, sowie Betreiber von toom Baumärkten in Form von Partner- oder Franchisemärkten sein.
- Bei Fragen zum Datenschutz wenden Sie sich an: datschutz@toombm.de.
- Ihre Daten werden für die Abwicklung der beauftragten Leistungen (bspw. Kundenanfrage/-angebot/-auftrag) und ggf. deren Rückabwicklung benötigt. Teilen Sie uns die Daten nicht mit, ist die Erbringung der Leistungen nicht möglich.
- Sie haben als betroffene Person Recht auf Auskunft, Berichtigung, Löschung, Einschränkung, Widerspruch und Datenübertragbarkeit.
- Ausführliche Datenschutzhinweise finden Sie unter: www.toom.de/dsh/kundenauftrag.





Profi-Bestell-Service

Viele Fragen, eine Antwort – unsere Profis helfen kompetent und fachgerecht und erstellen innerhalb kürzester Zeit ein kostenloses Angebot. Einfach ausfüllen und im toom Baumarkt deiner Wahl abgeben.

Tel. **0800-1004815**
Fax 0221-149976296
E-Mail pbs.toom@rewe-group.com

Kostenlose Fachberatung:
Beratung. Angebotserstellung. Lieferung.

toom.de/pbs



Anfragebogen Solarstrom

Angaben zum Dach

- Satteldach
 Flachdach
 Sonstiges
 verschattungsfrei
 leichte Verschattung
 starke Verschattung

Giebelausrichtung

Beispiel:

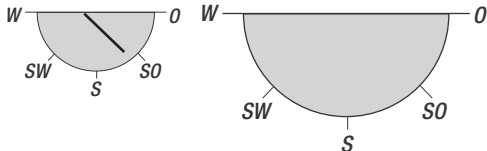

Zeichne bitte deine Dachausrichtung mit einem Pfeil in die Skizze (s. Beispiel).

Dachneigung ca. 15° ca. 30° ca. 45°

Dachlänge _____ m _____ m
(nur 1 Dachhälfte eintragen; bei Flachdach bitte die Gesamtfläche)

verfügbare Fläche _____ m Traufhöhe _____ m Firsthöhe _____ m

Dacheindeckung Pfanne/Ziegel Wellfaserplatten Trapezblech Teerpappe Sonstiges

Unterkonstruktion Holzsparren/-pfetten Stahlsparren/-pfetten Beton/Gasbetonplatte Sonstiges

Hindernisse _____ keine Hindernisse

Füge bitte eine Zeichnung mit Maßangaben bei, wenn Hindernisse wie Satellitenaussen, Schornsteine, Fenster etc. auf der zu belegenden Dachseite vorhanden sind.

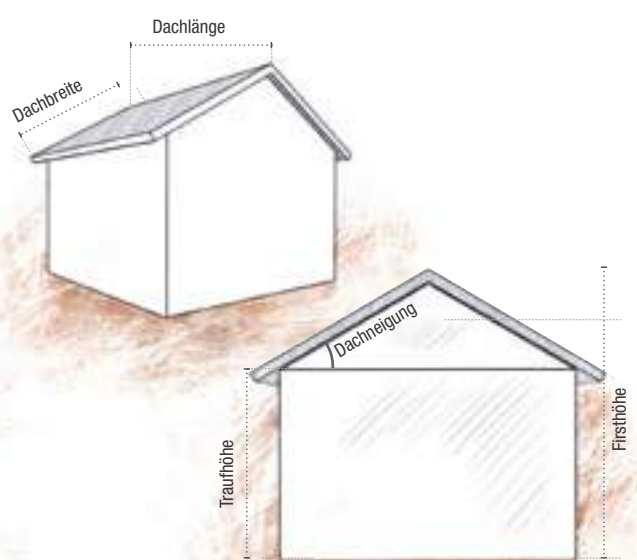
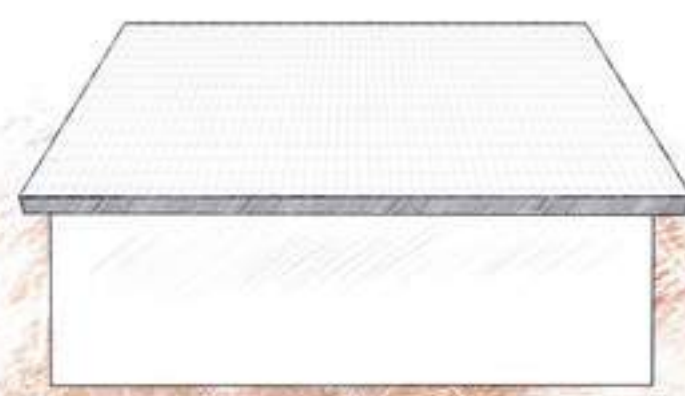

Anlagengröße gewünschte Anlagengröße _____ kWp Dachfläche: max. Belegung der vorhandenen Dachfläche erwünscht Ja Nein

Länge Solarkabel/Entfernung zwischen Modulen und Wechselrichter _____ m

Aufstellungsort des Wechselrichters _____

Angaben zum Kunden

Name _____

Straße _____

PLZ/Ort _____

E-Mail _____

Telefon _____

Dein toom Baumarkt:

Datenschutzhinweise

• Verantwortlicher im Sinne des Datenschutzrechts ist die Betreibergesellschaft des Marktes. Gesellschaften von toom können die toom Baumarkt GmbH, Humboldtstraße 140-144, 51149 Köln, sowie Betreiber von toom Baumärkten in Form von Partner- oder Franchisemärkten sein.

• Bei Fragen zum Datenschutz wenden Sie sich an: datschutz@toombm.de.

• Ihre Daten werden für die Abwicklung der beauftragten Leistungen (bspw. Kundenanfrage/-angebot/-auftrag) und ggf. deren Rückabwicklung benötigt. Teilen Sie uns die Daten nicht mit, ist die Erbringung der Leistungen nicht möglich.

• Sie haben als betroffene Person Recht auf Auskunft, Berichtigung, Löschung, Einschränkung, Widerspruch und Datenübertragbarkeit.

• Ausführliche Datenschutzhinweise finden Sie unter: www.toom.de/dsh/kundenauftrag.





**Profi-
Bestell-Service***

ZF ZIERER®

Produktvorteile

- Verhindert Schimmelbildung
- Bei Vollwärmedämmung bis zu 50 % Heizkosteneinsparung
- Schlagregensicheres Verschlusssystem (Isoliermaterial bleibt dauerhaft funktionsfähig)
- Überdeckt dauerhaft Risse im Mauerwerk
- Bruch- und schlagfest, hagelsicher
- Dauerhaft wartungsfreie Fassadenverkleidung
- Montage zu jeder Jahreszeit möglich
- Einfache Selbstmontage

Fiberglas-Fassadenelemente

Vorgehängte, hinterlüftete Zierer® Fassaden werten die Bausubstanz auf und steigern deren Wert. Sie dienen als Witterungsschutz und werden vor der zu schützenden Außenwand verlegt. Das Mauerwerk selbst bleibt dadurch trocken und belastungsfrei. So können Wohn- und Baufeuchte ungehindert durch die Be- und Entlüftung austreten – optimaler Ausgleich für unebene Wände sowie optimaler Wärme- und Feuchtigkeitsschutz. Die Funktionsfähigkeit einer zusätzlichen Isolierung wird durch die Fassade gewährleistet, was zu einer erheblichen Reduzierung der Heizungskosten führen kann. Eine Montage ist zu jeder Jahreszeit möglich, denn Zierer® Fassaden sind aus Polyester-Fiberglas und somit auch bei Frost bruch- und schlagfest.

Farben



Klinkeroptik „NB2“



Klinkeroptik „ZB2“



Schieferoptik,
Bogenschnitt „SS3“



Tonoptik „terra“



Bruchsteinoptik „BS1“



Putzoptik „PS1“

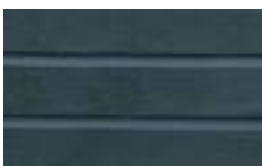

Holzoptik



Schieferoptik, glatt
„SS1“

m² ab **46.99**

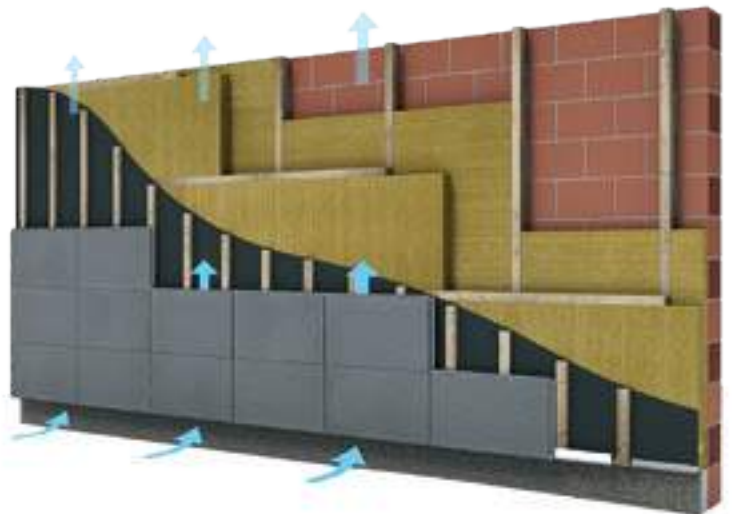



**Profi-
Bestell-Service**



Produktvorteile

- *Nichttoxisches, schwer entflammables Baumaterial, beständig gegen Witterungseinflüsse sowie biologische Faktoren und die meisten Chemikalien*
- *Hohe Energieeinsparung möglich*
- *Kostengünstig*
- *Problemlose und schnelle Montage – zu jeder Jahreszeit, mit Hilfe von einfachen, handelsüblichen Werkzeugen*
- *Originalfarbe bleibt dauerhaft erhalten, korrosionsfest, schädlingsresistent*
- *Pflegeleicht (abwaschbar mit herkömmlichen Reinigungsmitteln)*
- *Feuchtigkeits- und windbeständig*

Kunststoff-Fassadenverkleidung

Canadian-Siding-Profile bieten deinem Haus eine moderne Holzoptik zum unschlagbar günstigen Preis! Zur Auswahl stehen sechs Farbtöne. Ein umfangreiches Zubehörprogramm rundet das Gesamtbild harmonisch ab. Du erhältst mit diesem vielfach bewährten System nicht nur ein behagliches Wohnklima – mit dieser vorgehängt hinterlüfteten Fassade haben auch nasse Wände und Schimmel keine Chance mehr. Canadian Siding ist durch die einfache Montage auch leicht selbst zu verlegen.

Farben



weiß



hellgrün



creme



beige



hellgrau



marsh-oak



**Fassadenpaneel-
Doppelprofil „SV-01“**
250 mm, Länge 385 cm,
m² ab **12.99**



Profi-Bestell-Service

Viele Fragen, eine Antwort – unsere Profis helfen kompetent und fachgerecht und erstellen innerhalb kürzester Zeit ein kostenloses Angebot. Einfach ausfüllen und im toom Baumarkt deiner Wahl abgeben.

Tel. 0800-1004815
 Fax 0221-149976296
 E-Mail pbs.toom@rewe-group.com

Kostenlose Fachberatung:
 Beratung, Angebotserstellung, Lieferung.

toom.de/pbs

Anfragebogen Kunststoff-Fassade

Angaben zur Fassade

Zierer®
 Klinkerstruktur
 „NB2“



- gelb rot anthrazit weiß
 gelb, geflammt rot, geflammt anthrazit, geflammt

Zierer®
 Klinkerstruktur
 „ZB2“

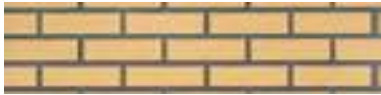

- gelb rot weiß

Zierer®
 Putzstruktur



- weiß schönbrunnengelb gelb pastellgelb
 hellbeige pastellgrün pastellgrau

Zierer®
 Struktur, glatt



- braun pastellgrau signalgrau
 anthrazit steingrau

Zierer®
 Bogenschnitt-
 struktur



- weiß rot gelb
 braun anthrazit

Zierer®
 Bruchstein



- weiß rot, geflammt signalgrau, geflammt
 anthrazit gelb, geflammt

Zierer®
 Holzstruktur



- weiß tannengrün anthrazit sandfarben
 braun schwedenrot steingrau signalgrau

VOX
 Canadian Siding



- weiß hellgrün creme
 beige hellgrau marsh oak

Profile

Lüftungsabschluss oben _____ m unten _____ m

Abschluss seitlich _____ m Ecken _____ m

Fensterlaibung seitlich _____ m Sturz _____ cm Laibungstiefe _____ cm

Dämmung ja nein Stärke _____ cm

1. Ecke
2. Fensterlaibung, seitlich
3. Sturz
4. Lüftungsabschluss, oben
5. Lüftungsabschluss, unten
6. Abschluss, seitlich
7. Fensterlaibung, seitlich

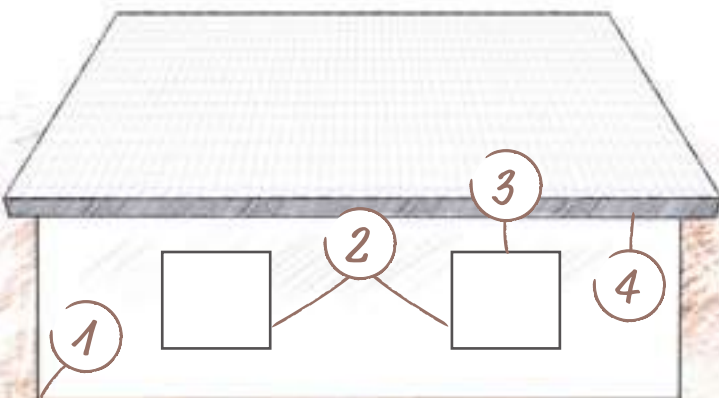



Bitte füge eine Handskizze deiner Fassade mit Maßen bei:

Angaben zum Kunden

Name	<input type="text"/>
Straße	<input type="text"/>
PLZ/Ort	<input type="text"/>
E-Mail	<input type="text"/>
Telefon	<input type="text"/>

Dein toom Baumarkt:

Datenschutzhinweise

- Verantwortlicher im Sinne des Datenschutzrechts ist die Betreibergesellschaft des Marktes. Gesellschaften von toom können die toom Baumarkt GmbH, Humboldtstraße 140-144, 51149 Köln, sowie Betreiber von toom Baumärkten in Form von Partner- oder Franchisemärkten sein.
- Bei Fragen zum Datenschutz wenden Sie sich an: datenschutz@toombm.de.
- Ihre Daten werden für die Abwicklung der beauftragten Leistungen (bspw. Kundenanfrage / -angebot / -auftrag) und ggf. deren Rückabwicklung benötigt. Teilen Sie uns die Daten nicht mit, ist die Erbringung der Leistungen nicht möglich.
- Sie haben als betroffene Person Recht auf Auskunft, Berichtigung, Löschung, Einschränkung, Widerspruch und Datenübertragbarkeit.
- Ausführliche Datenschutzhinweise finden Sie unter: www.toom.de/dsh/kundenauftrag.



**Profi-
Bestell-Service***

**CELINA
KLINKER**
www.celina-klinker.de

Stein um Stein!



Steinverblander „Averno“

Modernes Wohndesign, inspiriert durch die Natur.

Mit Steinverbländern lassen sich hervorragend architektonische Akzente – beispielsweise an Kamin, Küchenzeile, Bad oder auch Treppenhaus – setzen. Mit seinem warmen Farbspiel und seiner natürlichen Ausstrahlung vermittelt der Steinverblander ein authentisches Bild eines handbearbeiteten Steinmauerwerks. AVERNO wird aus natürlichen Materialien auf Leichtbetonbasis gefertigt und eignet sich sowohl für den gehobenen Innenausbau- wie auch für die Außenwand-gestaltung. Aufgrund seiner rechteckigen, fugenlosen Form und seines geringen Gewichtes ist die Montage besonders einfach.

Produktvorteile

- Pflegeleichte Oberfläche schützt vor Verschmutzung und Vergrauung.
- Häufiges Streichen / Renovieren wird überflüssig.
- Die rechteckige fugenlose Form der Verblander macht die Montage auch für Laien besonders leicht.
- Speziell vorgefertigte Eckmodule unterstreichen die perfekte Maueroptik.
- Speziell auf den Verblander abgestimmtes Sortiment an Grundierung, Kleber und Imprägnierung erhältlich.

Paketangebote	Größe	Art.-Nr.	Preis
Mini-Bundle, 8 Kartons*	2,56 m ²	0020001	189.99
Midi-Bundle, 16 Kartons*	5,12 m ²	0020002	299.99
Maxi-Bundle, 48 Kartons*	15,36 m ²	0020003	699.-
Erweiterung, 3 Kartons**	0,96 m ²	0020005	39.99
Averno-Ecken**	0,58 steigende m	0020004	44.99

In jedem Paket sind die ausreichende Menge Zubehör enthalten.



Zubehör



Grundierung „G-5“***
für alle Stones Verbländer und Celina Riemchen, 1 Kanister (5 l) ausreichend für max. 50 m²



Für außen und innen

Powerbeton-Flexkleber***
für alle Stones Außenverblander und Celina Riemchen, 15 kg, je nach Untergrund ausreichend für max. 5 m²



Spezial-Imprägnierung „S-2“***
für alle Stones Verbländer und Celina Riemchen, 1 Kanister (2 l) ausreichend für max. 10 m²

Haustür ISOPRO Secur***

Die ISOPRO Secur Haustüren von EcoStar bieten vielseitigen Komfort, hohe Sicherheit und optimale Wärmedämmung. Gefertigt aus einer hochwertigen Stahlblechkonstruktion zeichnen sich die Türen durch hohe Lebensdauer und Stabilität aus. Sie verfügen über eine umfangreiche Serienausstattung zu attraktiven Komplettpreisen.

Wähle einfach deine Wunschtür aus vielen Modellen, die perfekt zu jedem Haustyp passen. Moderne Farben und Oberflächen geben deinem persönlichen Stil den richtigen Ausdruck. Darüber hinaus kannst du deine Tür mit vielseitigem Zubehör maßgeschneidert an deine Wünsche anpassen. Profitiere von höchster Qualität aus Deutschland vom Marktführer HÖRMANN. ISOPRO bietet dir erstklassige Produkte, eine vielseitige Auswahl und ausgezeichnete Preise.

EcoStar

made by **HÖRMANN**

5
JAHRE
HERSTELLER-
GARANTIE

D
MADE IN
GERMANY

1. Wähle dein Türblatt



IP 015 auch ohne Sicken erhältlich. IP 015



IP 020S



IP 410S



IP 700S

Info

- R2-zertifizierte Sicherheit
- U_a -Wert bis zu $0,87 \text{ W}/(\text{m}^2\text{K})$
- geeignet für Niedrigenergiehäuser



IP 770S



IP 780S



IP 810S

alle Türen auf Maß, verzugsarm, langlebig und hochwertig

Deine Vorteile

- Attraktive Türmotive
- Vielseitige Farbauswahl
- Sichere Verglasung
- Großzügige Türansicht
- Kurze Lieferzeiten
- Einbruchhemmend verschlossen
- Dreidimensional verstellbare Bänder
- Hochwertige Aluminiumzarge
- Schützende Bodenschwelle
- Passende Seitenteile und Oberlichter

2. Wähle deine Wunschfarbe oder dein Wunschdekor



RAL 9016
Verkehrsweiß



RAL 9006
Weißaluminium



RAL 9007
Graualuminium



RAL 7016
Anthrazitgrau



CH 703
Anthrazit
Metallik



RAL 8028
Terrabraun



Dekor
Dark Oak



Dekor
Night Oak



Dekor
Golden Oak

3. Wähle optional dein Zubehör

A



E-Öffner
Entriegele deine Haustür bequem per Tastendruck auch aus der Entfernung.

B



Verbreiterungsprofile für die Renovierung
Um die Türzarge auch in der Renovierung optimal zu montieren, kannst du zwischen Verbreiterungsprofilen mit Breiten von 25 mm und 50 mm auswählen.

C



Türspion
Für ein sicheres Zuhause: Mit dem Türspion lässt sich leicht erkennen, wer vor der Tür steht.

D



Wetterschenkel
Schützend und optisch ansprechend zugleich: Der Wetterschenkel dient zur Ableitung von Schlagregen.



**Profi-
Bestell-Service***

PHÖVIT



Edelstahlapplikation,
anthrazitgrau 71319 STR

**Aluminium-Haustür „EA 125“,
Motiv 1**

Mögliche Sonderausstattungen

- Maßanfertigung
- Motivgläser
- Farbe nach RAL (auch 2-farbig)
- Andere Griffsets und Schlösser nach Wunsch
- Fingerprint mit Motor
- Elektrische Türöffner
- Seitenteile
- Oberlichter oder 2-flügelig
- Briefkästen

Produktvorteile

- Hochwertiges Aluminium-Mehrkommerprofil
- Aluminium-Sandwichfüllung, wärmedämmend
- Schwere Aluminium-Sicherheitsbänder
- Aluminium-Bodenschwelle, thermisch getrennt
- Kostenlose Lieferung
- Hochwertiges Aluminium-Mehrkommerprofil, thermisch getrennt

Preisbeispiel

Alu-Haustür „EA 125 E“
Glas Satinato, verkehrsweiß,
210 x 110 cm, ohne klaren Streifen
(o. Griffset und Sockelapplikation)

1.370,-



ohne Motiv,
RAL 9016



Motiv 02,
RAL 7011



Motiv 03,
RAL 3004



Alu-Haustür „EA 125 E“
(Edelstahlapplikation)
Serie 63,5 mm
(Füllungsstärke 30 mm)
 U_g -Wert 1,6 W/(m²·K)
Standardmaße
(2.100 x 1.100 mm,
verkehrsweiß)



Alu-Haustür „EA 125 FÜ“
(Edelstahlapplikation)
Serie 63,5 mm
(Füllungsstärke 49 mm)
 U_g -Wert 1,3 W/(m²·K)
Standardmaße
(2.100 x 1.100 mm,
verkehrsweiß)



Alu-Haustür „EA 125 FF“
(Edelstahlapplikation)
Serie 63,5 mm
(Füllungsstärke 70 mm)
 U_g -Wert 1,2 W/(m²·K)
Standardmaße
(2.100 x 1.100 mm,
verkehrsweiß)



Alu-Haustür „EA 125 FÜ“
(Edelstahlapplikation)
Serie 75,5 mm
(Füllungsstärke 49 mm)
 U_g -Wert 0,9 W/(m²·K)
Standardmaße
(2.100 x 1.100 mm,
verkehrsweiß)
für Niedrigenergiehäuser



Alu-Haustür „EA 125 FF“
(Edelstahlapplikation)
Serie 75,5 mm
(Füllungsstärke 82 mm)
 U_g -Wert 0,8 W/(m²·K)
Standardmaße
(2.100 x 1.100 mm,
verkehrsweiß)
für Niedrigenergiehäuser

Herein spaziert!

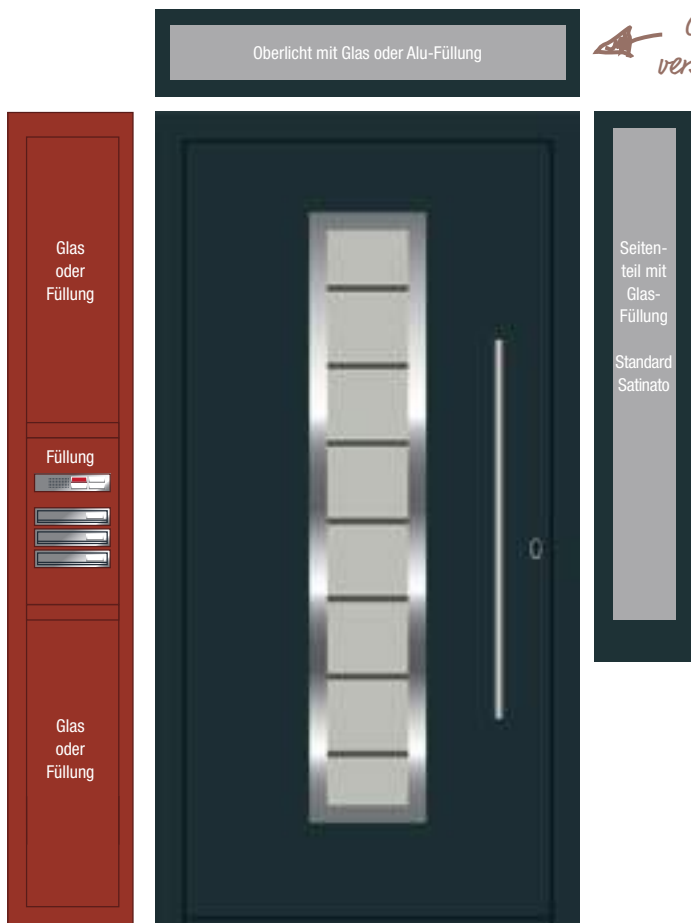

Oberlicht und Seitenteile in verschiedenen Größen erhältlich

Alu-Haustür „EA 110 FÜ“, Serie 75,5 mm

Griff-Set 413, B 444 (Bandseitensicherung), Glas, Motiv 07 mit klaren Streifen oder Satinato, weiß oder anthrazit 71319 STR

Sonderausstattungen

1 Band zusätzlich	25,-
Schloss: 2-Hakenverriegelung	Standard
Schloss: 4-Hakenverriegelung	98,-
Schloss: Automatikschloss	108,-
elektrischer Türöffner mit Tageshebel	79,-
Tür-Farben: Sonderfarben (85 % Glanzgrad nach RAL)	199,-
Tür-Farben: 2-farbig (innen weiß/außen nach RAL)	288,-
Sondermaße bis 1.180 x 2.112 mm (BxH)	176,-
Sondergrößen ab 1.180 x 2.112 mm (BxH)	230,-
Sonderglas: VSG, Motiv oder andere	119,-
nach außen öffnend	176,-

Zubehör

Briefkasten „BK508“

Briefeinwurfklappe außen, mit Briefkasten innen 170,-

„BK508“, flach

Tiefe 130 mm
Höhe 325 mm
Breite 260 oder 390 mm

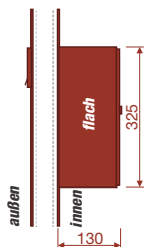

„BK508“, senkrecht

Tiefe 380 mm
Höhe 130 mm
Breite 260 mm

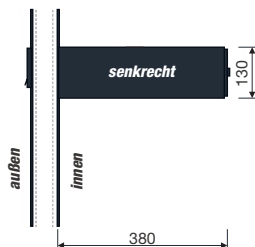

„BK508“, schräg

Tiefe 278 mm
Höhe 350 mm
Breite 260 mm

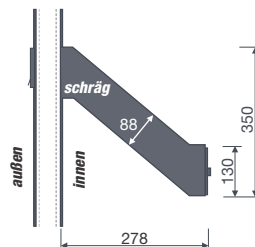

Sprechanlagen- vorbereitung

mit Licht und
Namensschild
(1 - 16 Klingel-
knöpfe möglich),
Preis auf Anfrage

Sprechanlage

fertig eingebaut, mit
Hörer außen und
Telefon für innen
(per Stück), Preis
auf Anfrage

Fingerprint

mit Motor 1.200,-





Profi-Bestell-Service

Viele Fragen, eine Antwort – unsere Profis helfen kompetent und fachgerecht und erstellen innerhalb kürzester Zeit ein kostenloses Angebot. Einfach ausfüllen und im toom Baumarkt deiner Wahl abgeben.

Tel. **0800-1004815**

Fax 0221-149976296

E-Mail pbs.toom@rewe-group.com

Kostenlose Fachberatung:

Beratung. Angebotserstellung. Lieferung.

toom.de/pbs



Anfragebogen Alu-Haustür

Angaben zur Tür

- Türmodell DIN rechts DIN links
- Serie E (Füllungshaustür) FÜ 63,5 (außen flügelüberdeckend) FF 63,5 (beids. flügelüberdeckend)
- FÜ 75,5 (außen flügelüberdeckend) FF 75,5 (beids. flügelüberdeckend)
- Größe Standard: 1.100x2.100 mm (BxH) Sondermaße bis 1.180 mm und 2.112 mm (BxH) _____ mm
- Sondergrößen ab 1.180 mm und 2.112 mm (BxH) _____ mm
- Farbe Sonderfarbe (85 % Glanzgrad nach RAL)
- 2-farbig (innen weiß/außen nach RAL)
- matt (35 % Glanzgrad) oder Strukturfarbe
- Schloss 4-Haken-Verriegelung Automatikschloss Sperrbügelschloss Panikschloss
- Griffset G409 G410 G411 G412 G413 G414 G416 G417 G418 G419
- Glas Standard (Satinato) Sonderglas Motivglas, Motiv _____
- Zubehör Sockelapplikation ES509 Profilzylinder Fingerprint mit Motor Türspion zusätzl. Schlüssel _____ St.
- elektrischer Öffner Band (zusätzlich) nach außen öffnend Neubauschwelle _____ lfm
- Profilverbr. 54 mm _____ lfm Profilverbr. 95 mm _____ lfm Flachdeckleisten 20/30/40 mm _____ lfm
- Oberlicht mit Glas bis 400 mm Höhe bis 700 mm Höhe bis 1.000 mm Höhe > 1.000 mm Höhe
- Oberlicht mit Aluminium-Füllung bis 400 mm Höhe bis 700 mm Höhe bis 1.000 mm Höhe > 1.000 mm Höhe
- Seitenteil mit Glas bis 400 mm Breite bis 700 mm Breite bis 1.000 mm Breite > 800 mm Breite
- Seitenteil mit Aluminium-Füllung bis 400 mm Breite bis 700 mm Breite bis 1.000 mm Breite > 800 mm Breite

Angaben zum Kunden

Name _____

Straße _____

PLZ/ Ort _____

E-Mail _____

Telefon _____

Dein toom Baumarkt:

Datenschutzhinweise

- Verantwortlicher im Sinne des Datenschutzrechts ist die Betreibergesellschaft des Marktes. Gesellschaften von toom können die toom Baumarkt GmbH, Humboldtstraße 140–144, 51149 Köln, sowie Betreiber von toom Baumärkten in Form von Partner- oder Franchisemärkten sein.
- Bei Fragen zum Datenschutz wenden Sie sich an: datschutz@toombm.de.
- Ihre Daten werden für die Abwicklung der beauftragten Leistungen (bspw. Kundenanfrage / -angebot / -auftrag) und ggf. deren Rückabwicklung benötigt. Teilen Sie uns die Daten nicht mit, ist die Erbringung der Leistungen nicht möglich.
- Sie haben als betroffene Person Recht auf Auskunft, Berichtigung, Löschung, Einschränkung, Widerspruch und Datenübertragbarkeit.
- Ausführliche Datenschutzhinweise finden Sie unter: www.toom.de/dsh/kundenauftrag.





Sicherheits-Kunststoff-Fenster und -Balkontüren

RC2-geprüft und zertifiziert nach DIN EN 356, Winkhaus Active-Pilot-Beschlag, 130 kg Tragkraft, Aufbohrschutz und Pilzkopfverriegelung (umlaufend in Stahlschließkeilen verriegelnd), Profilbautiefe 70 mm, 5-Kammer-Rahmen-Flügelssystem, 2-fach Sicherheitsverglasung (außen 9,5-mm-P4A-Scheibe), U_w -Wert 1,2 W/(m²·K), U_g -Wert 1,0, Schalldämmwert 38 dB.

Gegen Aufpreis

3-fach-Verglasung, Farbvarianten Innenseite weiß/Außenseite anthrazit, grau, mahagoni oder golden oak, Sprossen, Ornamentverglasung u. v. m.



Für deinen sicheren Schlaf

Wenn du Einbrechern das Leben schwer machen willst, solltest du auf hochwertige Sicherheitsfenster setzen. Je nach Fenstergröße leisten zwischen 7 und 14 Verriegelungspunkte deutlichen Widerstand gegen Einbruchwerkzeugen wie Schraubenzieher, Zangen, Keile oder Brecheisen. Für den Einbrecher geht wertvolle Zeit verloren, sodass er den Einbruchversuch abbricht.



Beispiele Fenster: 1-flügelig, Dreh-Kipp

60 x 60 cm (BxH)		100 x 60 cm (BxH)	
links, Art.-Nr. 50931	199.99	links, Art.-Nr. 50926	234.99
rechts, Art.-Nr. 50932	199.99	rechts, Art.-Nr. 50927	234.99
80 x 100 cm (BxH)		100 x 100 cm (BxH)	
links, Art.-Nr. 50919	264.99	links, Art.-Nr. 50922	299.99
rechts, Art.-Nr. 50921	264.99	rechts, Art.-Nr. 50923	299.99
90 x 120 cm (BxH)		100 x 120 cm (BxH)	
links, Art.-Nr. 50928	309.99	links, Art.-Nr. 50924	329.99
rechts, Art.-Nr. 50929	309.99	rechts, Art.-Nr. 50925	329.99





Sicherheitstüren

exklusive Designvarianten, umfangreiche Extra-Ausstattungen, energiesparende Wärmedämmung U_g -Wert = 1,0 W/(m²·K), Alu-Bodenschwelle, 77 mm Profilstärke, 57-mm-Aluminium-Füllung, 3-fach-Sicherheitsverglasung (P4A-Scheibe außen), Winkhaus-Automatik-Schwenkriegelschloss (5-fach verriegelt), zusätzliche Aushebelsicherung an der Bandseite, integrierte Tagesfalle u. v. m., in 7 Farben und in Übergröße lieferbar, RC2-geprüft

Breite 88 - 114 cm
Höhe 197 - 220 cm
weitere Maße auf Anfrage

Sicherheitshaustür „A801 S4“



anthrazit
links, Art.-Nr. 150804
rechts, Art.-Nr. 150805

weiß
links, Art.-Nr. 150802
rechts, Art.-Nr. 150803

1.999,-
1.999,-

Sicherheitshaustür „A812 S4“



nussbaumfarben
links, Art.-Nr. 150833
rechts, Art.-Nr. 150834

2.499,-
2.499,-

weiß
links, Art.-Nr. 150830
rechts, Art.-Nr. 150831

2.499,-
2.499,-

Farben

Oberfläche
Sandstruktur,
ähnl. RAL



weiß 9016



anthrazitgrau
7016

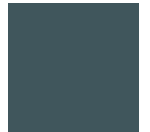

basaltgrau 7012



terrabraun
8028



nussbaum-
farben *



mooreiche-
farben *



golden oak *

* Gegen Aufpreis erhältlich

Aluminium-Haustür „A05“

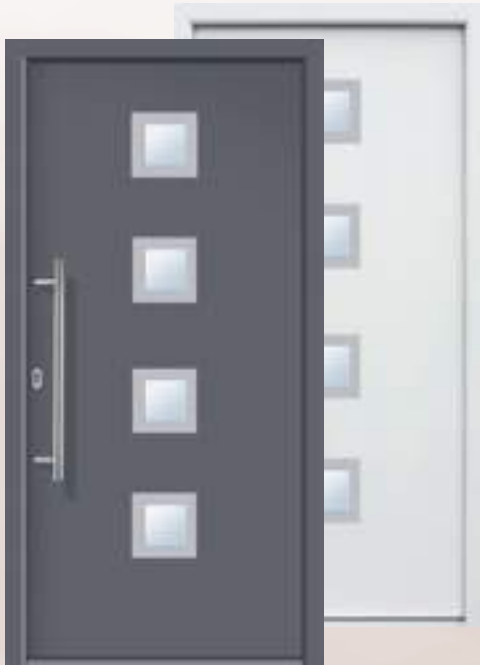

anthrazit
links, Art.-Nr. 50912 **999.-**
rechts, Art.-Nr. 50913 **999.-**

weiß
links, Art.-Nr. 50908 **999.-**
rechts, Art.-Nr. 50909 **999.-**

Aluminium-Haustür „A04“



weiß
links, Art.-Nr. 50415 **899.-**
rechts, Art.-Nr. 50416 **899.-**

grau
links, Art.-Nr. 50417 **899.-**
rechts, Art.-Nr. 50418 **899.-**



3-fach-Glas, Schwenkriegel-schloss, 60 mm starkes Aluminium-Türblatt, flügelüberdeckend, 78 mm thermisch glasfaserverstärkter Aluminiumrahmen, U_g -Wert = 1,1 W/(m²·K), 3 Aushebersperren, in 3 Farben lieferbar, 98x208 cm (BxH)

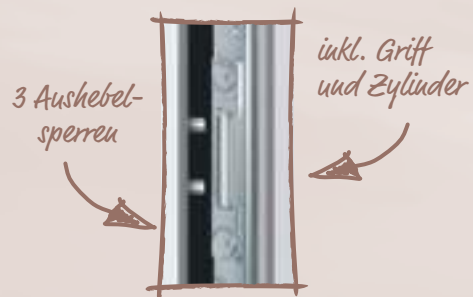

1



2



3



4

cm-genaue Abmessungen

Kunststoff-Nebeneingangstüren

Winkhaus 5-fach-Rollzapfen-Verriegelung, Rahmen 70-mm-Mehrkammer-Profil mit Thermokern-Verstärkung, Flügel Mehrkammer-Profil mit Stahlverstärkung, 2 umlaufende Anschlagdichtungen, 3 schwere Bänder (3-dimensional verstellbar), auf Anfrage auch nach außen öffnend lieferbar, cm-genaue Anfertigung ohne Aufpreis, Breite 93 - 110, Höhe 193 - 213 cm (weitere Maße auf Anfrage). Sicherheitspakete gegen Aufpreis lieferbar.

1. „K301“
links, Art.-Nr. 150870 **359.99**
rechts, Art.-Nr. 150871 **359.99**

3. „K305“
links, Art.-Nr. 150874 **359.99**
rechts, Art.-Nr. 150875 **359.99**

2. „K304“
links, Art.-Nr. 150872 **359.99**
rechts, Art.-Nr. 150873 **359.99**

4. „K308“
links, Art.-Nr. 150879 **359.99**
rechts, Art.-Nr. 150880 **359.99**

Weitere Türen findest du unter

toom.de/tueren





Kunststoff-Haustür „BASIC“ *



163



160



157



127



100



109

Profilbautiefe 70 mm, verzinkter Stahlkern, stehend, in Blendrahmen und Türflügel, serienmäßige 5-fach-Rollzapfenverriegelung, Aluminium-Bodenschiene, Hochleistungsbänder, 3-dimensional höhen- und tiefenverstellbar, Beispiel Rahmenaußenmaße 1.100 x 2.100 mm (BxH)

Im Detail

Hochwertige Verarbeitung trifft auf ausgereifte Technik – für optimale Funktionalität. So sorgen z. B. umlaufende Lippendichtungen und die wärmegeämmte Sandwichfüllung dafür, dass die Tür nach dem Schließen auch wirklich dicht ist. Der Rahmen besteht aus Mehrkammer-Kunststoffprofilen – robust und langlebig. Schließlich willst du dich einmal für eine Haustür entscheiden und dich dann jahrelang daran erfreuen.



	Alu-HAT Bocholt	KST-HAT Marl
Profil	hochwertiges Aluminium-Markenprofil	hochwertiges Kunststoff-Markenprofil
Profilstärke	70 mm	70 mm
Bodenschiene	thermisch getrennt	thermisch getrennt
Farbe	pulverbeschichtet, lackiert	-
Dichtung	umlaufende Lippendichtung	umlaufende Lippendichtung
Füllung	wärmegeämmte Alu-Sandwichfüllung	wärmegeämmte PVC-Sandwichfüllung
Verglasung	ESG-Sicherheitsverglasung, Satinato mit Klarglasapplikation	ESG-Sicherheitsverglasung, Satinato mit Klarglasapplikation
Türbänder	schwere Hochleistungsbänder, 3D höhen- und tiefenverstellbar	schwere Hochleistungsbänder, 3D höhen- und tiefenverstellbar
Verriegelung	17-fach-Haken-Bolzen-Kombi-Verriegelung	17-fach-Haken-Bolzen-Kombi-Verriegelung
Sicherheit	Aushebelschutz auf Bandseite	Aushebelschutz auf Bandseite

Kunststoff-Haustür

hochwertiges Kunststoff-Markenprofil, Profilstärke 70 mm, verzinkter umlaufender Stahlkern in Blendrahmen und Türflügel, mit Schweiß-eckverbindungen, umlaufende Lippendichtung, thermisch getrennte Bodenschiene, wärmegeämmte PVC-Sandwichfüllung, ESG-Sicherheitsverglasung Satinato mit Klarglasapplikationen, schwere Hochleistungsbänder, 3-dimensional höhen- und tiefenverstellbar, Aushebelschutz auf Bandseite, 17-fach-Haken-Bolzen-Kombiverriegelung, U_g -Wert „Lingen“ = 1,6 W/(m²·K), U_g -Wert „Marl“ = 1,7 W/(m²·K)

millimetergenaue Anfertigung, Maßbereich

Breite 980 mm - 1.100 mm
Höhe 1.980 mm - 2.100 mm

Aluminium-Haustür

hochwertiges Aluminium-Markenprofil, thermisch getrennt, Profilstärke 70 mm, pulverbeschichtet, lackiert, umlaufende Lippendichtung, thermisch getrennte Bodenschiene, wärmegeämmte Alu-Sandwichfüllung, ESG-Sicherheitsverglasung Satinato mit Klarglasapplikationen, schwere Hochleistungsbänder, 3-dimensional höhen- und tiefenverstellbar, Aushebelschutz auf Bandseite, 17-fach-Haken-Bolzen-Kombiverriegelung, U_g -Wert = 1,7 W/(m²·K)

millimetergenaue Anfertigung, Maßbereich

Breite 900 mm - 1.100 mm
Höhe 1.980 mm - 2.200 mm

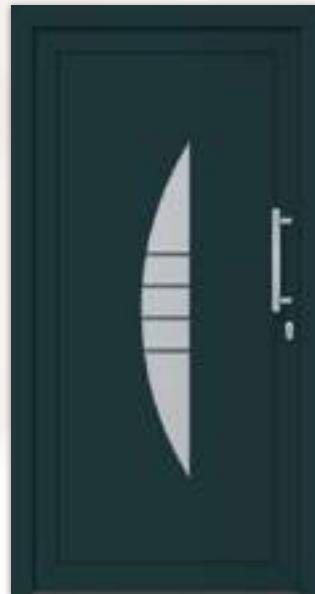

Kunststoff-Haustür „Marl“

innen und außen weiß, Art.-Nr. 150489 **1.499,-**
innen weiß, außen anthrazit, Art.-Nr. 150498 **1.699,-**

Alu-Haustür „Bocholt“

innen und außen weiß, Art.-Nr. 150492 **1.599,-**
innen und außen anthrazit, Art.-Nr. 150500 **1.799,-**

Kunststoff-Haustür „Lingen“

innen und außen weiß, Art.-Nr. 150490 **1.499,-**
innen weiß, außen anthrazit, Art.-Nr. 150499 **1.699,-**

Alu-Haustür „Kruft“

innen und außen weiß, Art.-Nr. 150493 **1.599,-**
innen und außen anthrazit, Art.-Nr. 150501 **1.799,-**

„Marl“ / „Bocholt“

„Lingen“ / „Kruft“

in verschiedenen Größen erhältlich



Balkontür-Schiebeelement

Profilstärke 85 mm, 2-fach-Verglasung, rechts / links verwendbar, einfache Bedienung, inkl. Markenbeschlag mit Schließeilen aus gehärtetem Stahl, versch. Größen, z. B.

180 x 200 cm, Art.-Nr. 50914 **499,99**
195 x 200 cm, Art.-Nr. 50918 **569,-**
200 x 200 cm, Art.-Nr. 50915 **579,-**
200 x 210 cm, Art.-Nr. 50917 **629,-**
300 x 210 cm, Art.-Nr. 50916 **749,-**

Weitere Haustüren findest du unter

toom.de/tueren



Schnitt



Querschnitt
Alluminium-Haustür

Aluminium-Haustür „EXKLUSIV“ *

Profilbautiefe 70 mm, pulverbeschichtet, lackiert, serienmäßige 5-fach-Haken-Bolzen-Kombiverriegelung, thermisch getrennte Bodenschiene, schwere Hochleistungsbänder, 3-dimensional höhen- und tiefenverstellbar, Beispiel Rahmenaußenmaße 1.100x2.100 mm (BxH)

Schnitt



Querschnitt Holz-Haustür

Holz-Haustür „EXKLUSIV“ *

Blendrahmenstärke ca. 68 mm, inkl. Werkslackierung in einem Farbtönen nach Wahl, hochwertiges kammergetrocknetes Fichtenholz, serienmäßige 5-fach-Rollzapfenverriegelung, thermisch getrennte Bodenschiene, schwere Hochleistungsbänder, 3-dimensional höhen- und tiefenverstellbar, mit Verbundfaserverstärkung, Beispiel Rahmenaußenmaße 1.100x2.100 mm (BxH)



129



161



156



124



106



108



142

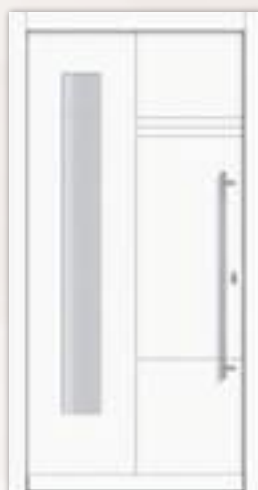

143

Weitere Zusatzausstattungen
und Dekore gegen Aufpreis
optional wählbar!



Farben

Kunststoff- und Aluminium-Haustür (Dekor ein- / zweiseitig)



ein- / zweiseitig
Golden Oak



ein- / zweiseitig
Mahagoni



einseitig außen
Bergkiefer



einseitig außen
Oregon



einseitig außen
Alu, gebürstet

Aluminium- und Holz-Haustüren, zusätzliche Lackierung



Alu, zweiseitig
Holz, zweiseitig
anthrazit, matt



Alu, zweiseitig
Holz, zweiseitig
verkehrsweiß, matt



Alu, einseitig außen
Holz, zweiseitig
silbergrau, matt



Alu, einseitig außen
Holz, zweiseitig
rubinrot, matt



Alu, zweiseitig
Holz, zweiseitig
tannengrün, matt



Holz, zweiseitig
brillantblau, matt

Holz-Haustür, zusätzliche zweiseitige Lasur



Kiefer



mahagoni



teak



weiß



Klarlack

Alle Farbvarianten gegen Aufpreis erhältlich. Die aktuellen Preise erfrage bitte in deinem toom Baumarkt.

Von Tür zu Tür.

Nebeneingangstüren „BASIC“, „EXKLUSIV“ und „KOMFORT“

Erhältlich in der Standardfarbe Weiß. Viele Zusatzausstattungen und Sonderfarben / Dekore sind gegen Aufpreis optional wählbar.



1. Kunststoff-Nebeneingangstür „BASIC“*

Profilbautiefe 60 mm, verzinkter Stahlkern, stehend in Blendrahmen und Türflügel, serienmäßige 1-fach-Verriegelung, stabile Bodenschiene, schwere Türbänder, Beispiel Rahmenaußenmaße 880 x 1.980 mm (B x H)

2. Holz-Nebeneingangstür „KOMFORT“*

Blendrahmenstärke ca. 56 mm, hochwertiges, kammergetrocknetes Fichtenholz, serienmäßige 5-fach-Rollzapfenverriegelung, stabile Bodenschiene, 2-dimensional höhen- und tiefenverstellbare Qualitätstürbänder, Beispiel Rahmenaußenmaße 1.100 x 2.100 mm (B x H)

3. Aluminium-Nebeneingangstür „EXKLUSIV“*

Profilbautiefe 70 mm, thermisch getrennte Aluprofile, serienmäßige 3-fach-Hakenverriegelung, thermisch getrennte Bodenschiene, schwere Hochleistungsbänder, 3-dimensional höhen- und tiefenverstellbar, Beispiel Rahmenaußenmaße 980 x 1.980 mm (B x H)



Schuhabstreifermatte, Rips, hellgrau

Der erste Eindruck ist entscheidend – gerade im Eingangsbereich eines Hauses. Schuhabstreifer wirken einladend und heißen die Eintretenden willkommen. Gleichzeitig halten sie den Schmutz fern. Die Montage ist einfach und auch für Selbstbauer geeignet, da die Schuhabstreifer aus Fertigelementen bestehen.

Schuhabstreifer „Vario Maschenrost“
30/10 für Bodenwanne 60 x 40 cm,
Stahl, verzinkt, Tragstab in Querrichtung,
Art.-Nr. 60742 **32.99**

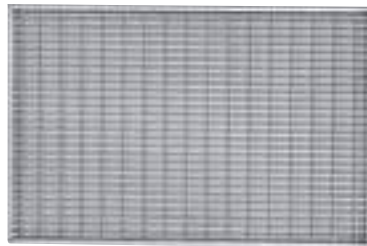

Schuhabstreifer „Vario Light“
Bodenwanne aus PP, Nennweite 60/40 für alle
Vario-Einleger, betongrau, aus Kunststoff (PP),
Mittelstegsystem und Ablauföffnung DN 100
für Rohrstützen, 60 x 40 cm, Bauhöhe 7,5 cm,
Art.-Nr. 60610 **23.99**



Passende Schuhabstreifermatten

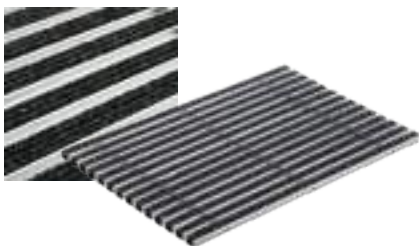

Schuhabstreifermatte
60 x 40 cm, Rips, Rauhaarrisstreifen, anthrazit,
für den überdachten Außenbereich geeignet,
Art.-Nr. 251438 **75.99**

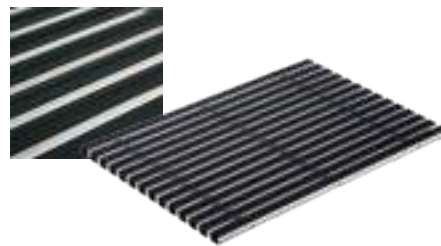

Schuhabstreifermatte „Vario“
60 x 40 cm, Gummi, gerillte Gummistreifen,
schwarz, auch für den nicht überdachten
Außenbereich geeignet,
Art.-Nr. 251493 **88.99**



Schuhabstreifermatte „Vario“
60 x 40 cm, Rauhaarrisstreifen im Wechsel mit
Bürstenleisten, anthrazit, für den überdachten
Außenbereich geeignet,
Art.-Nr. 60753 **104.99**



Zum weiteren Ablauf!

Entwässerungsrinnen

Die ACO Self®-Entwässerung bietet viele gestalterische Möglichkeiten, Auffahrten schnell von Niederschlagswasser zu befreien und dabei mit Design zu glänzen. Die Verlegung ist sehr einfach und für Selbstbauer geeignet.

Entwässerungsrinne „Hexaline 2.0“
100 cm, schwarz, mit Stegrost, stahlverzinkt, Art.-Nr. 250010 **14.99**

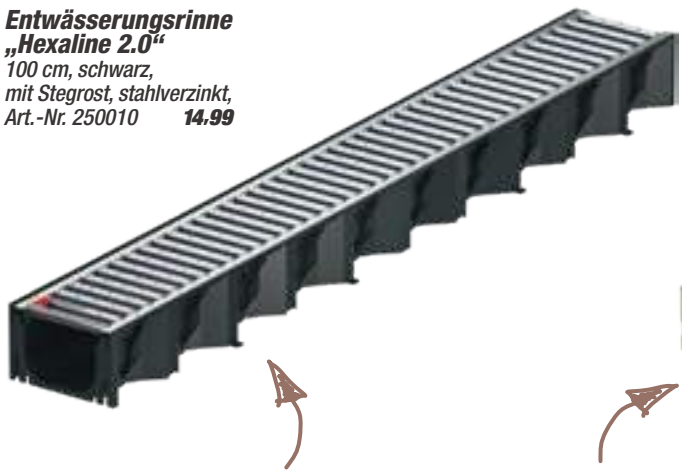

Entwässerungsrinne „Self® Standardline“
100 cm, mit Stegrost, stahlverzinkt, Art.-Nr. 250272 **21.99**



Der Microgrip-Rost besitzt nicht nur eine besondere Optik, sondern leistet aufgrund seiner rutschhemmenden Oberflächenstruktur auch einen großen Beitrag zur Sicherheit auf Siedlungswegen.

Entwässerungsrinnen säubern

Wenn Laub und Schmutz deine Entwässerungsrinne verstopfen, haben wir einen smarten Trick für die Säuberung.

Alles, was du dafür benötigst, ist eine Einwegplastikflasche und ein Cuttermesser, mit dem du vorsichtig den Flaschenboden abscheidest. Die flexible Flasche passt optimal in die Rinne und du kannst den Dreck damit einfach aufsammeln und wegwerfen. Clever, oder?



Folgende Designroste haben wir auch



Self®-Kunststoffrost mit Microgrip, schwarz



Self®-Stegrost, anthrazit, pulverbeschichtet, 1 m



Self®-Edelstahl-Längsstabrost, 1 m



Self®-Gussrost, 0,5 m



Tipp

Zargenumrüst-Set für Wohnungseingangstüren

Rüste deine Zarge im toom Baumarkt ganz einfach auf eine Zarge für Wohnungseingangstüren um. Verstärke das Schließblech und die Bandaufnahme, und schon kann die Wohnungseingangstür eingehängt werden, Art.-Nr. 100169 **42.99**

Wohnungseingangstüren verfügen durch ihren einzigartigen Aufbau über eine besonders widerstandsfähige Eigenschaft. Spezialbänder und -schlösser schützen diese Türen zusätzlich. Erhältlich in den Abmessungen 1.985 x 860 / 985 mm (HxB).

Zweiflügelige Türelemente können besonders große Maueröffnungen füllen und sind ein Blickfang.

Vorteile sind einfache Handhabung und problemfreie Montage.



Flächenbündige Türelemente

Besonders moderne Optik, fließender Übergang von Tür zu Zarge, hochwertige und 3-dimensional verstellbare Rahmentteile, gegen Aufpreis als flächenbündige Ausführungen erhältlich



Wohnungseingangstür
CPL, weiß, seidenmatt

Basic (WET)

Profi (WET)

Premium (WET)

Premium Plus (RC2 / RC3)

Premium-Rauchschutz (SM)

Premium-Brandschutz (Ei30)

Welche Tür passt zu meinen Bedürfnissen?	Grundaufbau	Basic (WET)	Profi (WET)	Premium (WET)	Premium Plus (RC2 / RC3)	Rauchschutz / Brandschutz	
	PZ-Schloss	✓	✓	✓	✓	• Element mit Prüfzeugnis Smoke (Rauchschutz)	• Element mit Prüfzeugnis (Feuerschutzbeständigkeit 30 min)
	3-tlg.	✓	✓	✓	✓	Türschließer	✓
	Vollspan	✓	✓	✓	✓	• Element mit Prüfzeugnis Resistance Class (RC)	✓
		• Schallschutz-Klasse I	✓	✓	✓	• Verstärkte Bänder u. Schließblech	✓
		• Bodendichtung	✓	✓	✓	• Spez. Sicherheitsgarnitur*	✓
		• Klimaklasse III +/- 20 °C	✓	✓	✓		• Brandschutzplatte

Nur 8 Schritte!

So baust du deine Türen selbst ein

Innentüren einzubauen ist gar nicht so schwer. Wie das funktioniert, erfährst du hier:

Schritt 1: Die Wandöffnung ausmessen

Ganz wichtig, noch bevor du deine neue Tür bei toom kaufst: das Bestimmen der richtigen Maße. Hierzu brauchst du Höhe, Breite und Wandstärke bzw. Tiefe der Laibung.

Schritt 2: Den Türanschlag beachten

Entscheide dich für die zukünftige Öffnungsrichtung der Tür – in der Regel immer in Richtung der nächstliegenden Zimmerecke. Beim Linksanschlag bringst du die Türangeln links an, beim Rechtsanschlag entsprechend rechts.

Schritt 3: Türzarge zusammenbauen

Die Türzarge umrahmt die Tür und sorgt für ihren festen Halt. Dazu wird sie in der Laibung befestigt. Lege die Zarge für den Zusammenbau in U-Form aus und verklebe, verschraube oder verklammere die Eckverbindungen miteinander.

Schritt 4: Türzarge ausrichten

Nun kannst du die Zarge in der Wandöffnung montieren. Stelle sie auf dünne Holzplättchen und bringe die Bänder an. Der Abstand zu allen Seiten sollte nicht mehr als 2 cm betragen.

Schritt 5: Türzarge einbauen

Prüfe mit einer Wasserwaage, ob die Zarge lotrecht steht. Ist dies der Fall, kannst du sie in den oberen Ecken mit Keilen fixieren und entfernen und danach weitere Keile in der Nähe der Bänder einsetzen. Setze im oberen, mittleren und unteren Bereich des Türrahmens Sprezhölzer oder Türspanner ein. Danach hängst du das Türblatt probeweise ein und testest, ob sich die Tür öffnen und schließen lässt. Hänge die Tür dann aber noch einmal aus, bevor es weitergeht.



Schritt 6: Innentür ausschäumen

Jetzt kannst du die korrekt sitzende Zarge mit einem Zweikomponenten-Montageschaum ausschäumen. Ist der Schaum ausgehärtet, schneide überschüssiges Material mit einem Cuttermesser ab. Achte aber darauf, dass du die Keile und Holzplättchen erst dann entfernst, wenn der Schaum wirklich trocken ist. Sonst dehnt sich der Schaum weiter aus und beschädigt die Zarge.

Schritt 7: Zierbekleidung anbringen

Baue die Zierbekleidung nach den Herstellervorgaben zusammen, setze sie in die Nut und befestige sie mit Holzleim. Jetzt kannst du die Türfütterspreizer entfernen und die Bekleidung gleichmäßig auf die Zarge aufbringen. Setze das Türblatt ein und justiere es mit einem Inbusschlüssel an den Bändern nach.

Schritt 8: Türgriff anbringen

Fast geschafft! Es fehlt nur noch die Drückergarnitur. Zeichne die Bohrlöcher an und bohre von beiden Seiten durch die Tür, um das Furnier nicht zu beschädigen. Nur noch die Drückergarnitur festschrauben, fertig!

Weitere Tipps und Tricks beim Einbau von Innentüren findest du unter

toom.de/tuer-einbauen



Türmittellagen

Achte auch auf innere Werte

Es ist gut, wenn eine Tür schön aussieht. Noch besser ist es, wenn sie auch ihren Teil zur Wärmeisolation beiträgt und dadurch Energie- und Heizkosten senken kann. Genau dafür sind sogenannte Mittellagen gedacht. Je nach Aufbau und verwendetem Material haben sie unterschiedliche Eigenschaften. Du solltest also auch entscheiden, wie deine Wunschtür ausgefüllt sein soll, um deinen Bedürfnissen gerecht zu werden.

Massivholz

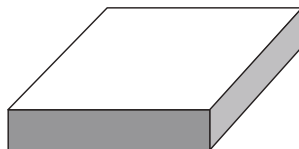

- Schweres Türblatt, sehr hohe Stabilität
- Guter Schutz vor Schall und Temperaturunterschieden
- Besonders naturechte Beschaffenheit

Vollspaneinlage

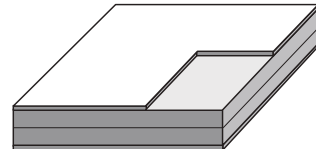

- Schweres Türblatt, sehr hohe Stabilität
- Guter Schutz vor Schall- und Temperaturunterschieden
- Hohe Flächenbelastung möglich

Wabeneinlage

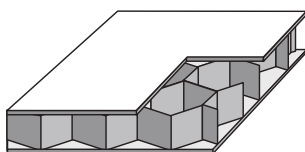

- Sehr leichtes Türblatt
- Hohe Flächenbelastung möglich
- Geringer Schutz vor Schall und Temperaturunterschieden

Röhrenspanstreifeneinlage

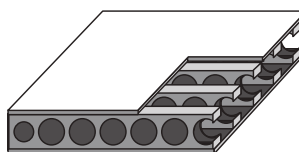

- Sehr leichtes Türblatt
- Hohe Flächenbelastung möglich
- Geringer Schutz vor Schall und Temperaturunterschieden

Röhrenspankerneinlage

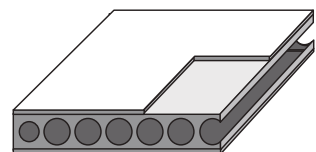

- Leichtes Türblatt, hohe Stabilität
- Schutz vor Schall und Temperaturunterschieden
- Hohe Flächenbelastung möglich

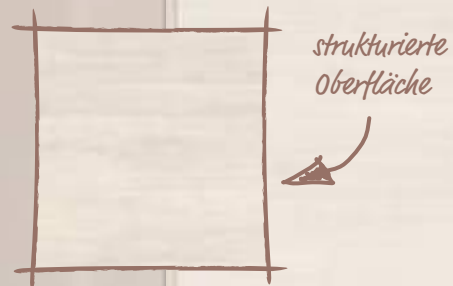

CPL-Schema



CPL-Zimmertür

hochwertige Tür mit CPL-Oberfläche, besonders widerstandsfähig gegen Stöße und Kratzer, erhältlich in den Abmessungen 610/735/860/985 x 1.985 mm (BxH)

CPL, Pinie, weiß*



CPL, Arctic, weiß



CPL, Esche, weiß



CPL, hellgrau



CPL, weiß, seidenmatt



CPL, Coco Bolo, weiß,



CPL, cappuccinofarben



CPL, Bernsteineiche*



CPL, Platineiche*



CPL, Eiche, Adria



CPL, Nussbaum



CPL, Buche, blumig



CPL, Eiche, hell



CPL, Cappuccino, grau*



CPL, Wenge



CPL, Ferrum



CPL, Zement



CPL, Kitt

CPL – die Premium-Oberfläche



wasserdampf-
beständig



temperatur-
beständig



zigarettenglut-
beständig



lichtecht



beständig gegen
haushaltsübliche
Chemikalien



stoßfest



kratzfest



abriebfest



flecken-
unempfindlich



antibakteriell



Dekor-Zimmertüren

Türen mit einer Dekorfolien-Oberfläche, fleckenunempfindlich und wasserdampfbeständig, erhältlich in den Abmessungen 610/735/860/985 x 1.985 mm (BxH)



Dekor, Eiche hell



Dekor, Ahorn rustikal



Dekor, Buche Natur



Dekor, uni, weiß



Dekor, cappuccinofarben



Dekor, Eiche, silberfarben*

Dekor-Grundierfolie



Streichfähig.
Kann mit eigenen
Wunschfarben
gestrichen werden.

Designtüren „Brillant Line“

Türen mit hochwertiger Mehrfachlackierung, erhältlich in den Abmessungen 610/735/860/985 x 1.985 mm (BxH)



Designtür „Brillant Line 2505“
moderne und hochwertige
V-Fräsung



Designtür „Brillant Line 2508“
Türblatt mit V-Fugenfräsung,
lackierte Oberfläche



Designtür „Brillant Line 2513“
Türblatt mit V-Fugenfräsung,
lackierte Oberfläche



Designtür „Brillant Line 2514“
Türblatt mit V-Fugenfräsung,
lackierte Oberfläche



Designtür „Brillant Line 2504-LB“
mit hochwertig eingearbeitetem
Lichtband, Verglasung
frei wählbar

Design- und Landhaustüren

Wenn du Details schätzt und Wohn-Highlights setzen möchtest, dann empfehlen wir Design- und Landhaustüren der Marke **GetaDoor®**. Auf Anfrage sind einzelne Modelle auch als **Schiebetür** mit einem **Laufkastensystem** vor oder in der Wand laufend erhältlich. Erhältlich in den Abmessungen 610/735/860/985 x 1.985 mm (BxH).

GetaDoor®

Zimmertüren

Schiebetür in vielen Varianten erhältlich



Zimmertür „Modern Line 3605-LA1“
mit hochwertig eingearbeiteten Lisenen in Edelstahloptik, Verglasungen frei wählbar

Zimmertür „Modern Line 3602“
mit hochwertig eingearbeiteten Lisenen in Edelstahloptik

Zimmertür „Look 2209“ *
mit hochwertig eingearbeitetem Lichtband, Verglasungen frei wählbar

Designtür „Straight Line 5505“
mit Dekorfolie in Rillenoptik



Verglasung frei wählbar

Designtür „Straight Line 5505 LA1-D“
mit sauber geprägter Rillenoptik, Verglasungen frei wählbar

Moderne Landhaustür „Brillant Select 3004“
mit tief geprägter Rillenoptik, auch mit versch. Verglasungen und Sprossenrahmen erhältlich

Landhaustür „Brillant Classic 4004“
mit lackierter Oberfläche

Landhaustür „Brillant Classic 4002-B LA Sprosse 9“
mit lackierter Oberfläche, erhältlich mit verschiedenen Verglasungen, Verglasungen frei wählbar

Die aktuellen Preise erfrage bitte in deinem toom Baumarkt.
*Strukturierte Oberfläche

Innentüren, Glastüren und Schiebetüren

TYP 20



Stiltür 20/04



Stiltür 20/04-LA*



Profilzarge, weiß lackiert, passend für Typ 20



Zarge Typ 3, weiß lackiert, passend für Türen Typ 17, 42 und 20

TYP 17



Schiebetür-Set 6, Edelstahloptik, Modell 17/04 weiß lackiert



Modell 17/14 R-L**



Modell 17/14 F-W-LA

Designfamilie

Was ist das?

Alles in einem Design. Ob Dreh-, Ganzglas-, Schiebe- oder Wohnungseingangelement.

TYP 42

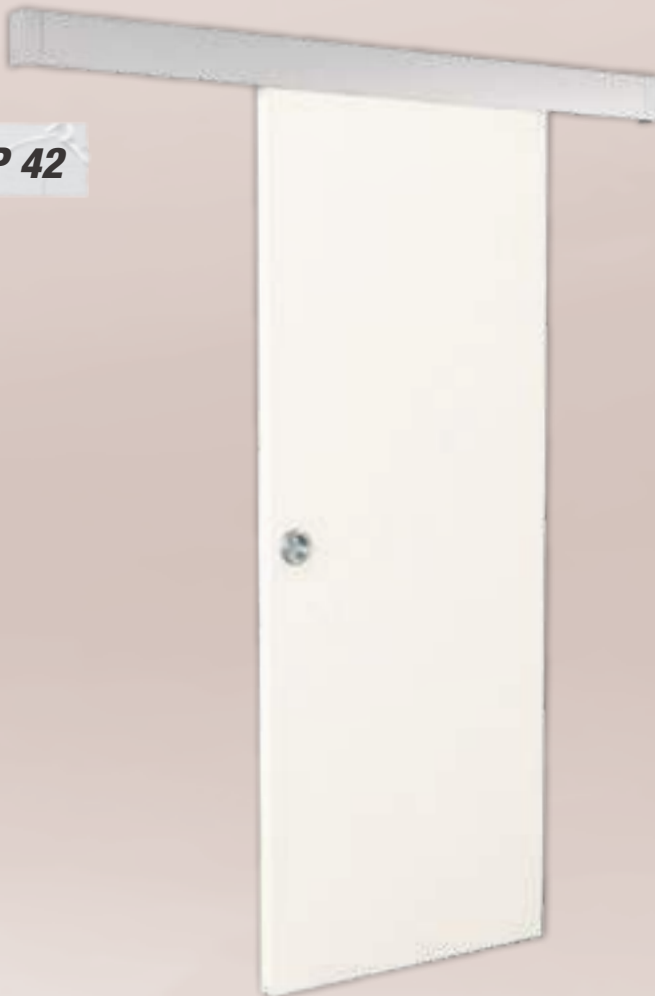

Zeitlos

Der Typ 42/WL überzeugt durch sein zeitloses, schlichtes Design. Der mehrschichtige Qualitätslack und ein glattes Finish machen die Oberfläche **pflegeleicht und strapazierfähig**. Das seidig matte Weiß (nach RAL 9010) harmonisiert mit allen Stilrichtungen und Farben.



Schiebetür-Set 6, Edelstahloptik

Schiebetür-Set 6, Edelstahloptik, Modell 42/WL, weiß lackiert



Modell 42/00, weiß lackiert***



Modell 42/LA S-05

Finanzierung

0%

0%-Finanzierung

Einfach und bequem finanzieren.

- Ab einem Einkaufswert von 199€
- Laufzeiten wählbar zwischen 10 und 24 Monaten
- Ohne Anzahlung, ohne Zusatzkosten, direkt im Markt abschließen

Alles zum Thema Finanzierung findest du unter

toom.de/finanzierung

0,00 % effektiver Jahreszins bei einer Vertragslaufzeit zwischen 10 und 24 Monaten. Ab einer Finanzierungssumme von 199 €. Monatliche Mindestrate 10 €. Vermittlung erfolgt ausschließlich für unseren Finanzierungspartner TARGOBANK AG, Kasernenstraße 10, 40213 Düsseldorf.

Die aktuellen Preise erfrage bitte in deinem toom Baumarkt.

Für nähere Informationen wende dich bitte an deinen toom Fachhändler.

* Die Stiltür Typ 20 gibt es auch als Wohnungsabschlusselement Typ 58/04. ** Die Trendtür Typ 17 gibt es auch als Wohnungsabschlusselement Typ 57/14 RC2.

*** Die Weißlacktür Typ 42/00 gibt es auch als Wohnungsabschlusselement Typ 52 RC2.

TYP 02



Modell 02/03, Kiefer, roh *



Modell 02/SP6, Fichte, roh **



Zarge profiliert



Zarge glatt, Typ 3, weiß lackiert



Modell 62/29-05, Siebdruck ***



63/00-E, Siebdruck ***



64/00-E, Siebdruck ***

Glas

Unsere Lieblingsstücke

Diese Türmodelle sind so beliebt, dass es sie gleich in mehreren Ausführungen gibt: mit viel und wenig Transparenz. Glas ist durch seine glatte, porenfreie Oberfläche **äußerst hygienisch** und pflegeleicht. Kein anderer Werkstoff garantiert ein gleiches Maß an **Reinheit**.

KILSGAARD Designfamilie

Zu 16/05 gibt es auch das passende Gegenstück aus Glas:



Modell 16/05, weiß lackiert



TYP 43



Modell 43/00, Eiche Sepia



43/LA S-05, Eiche Sepia



43/00, Eiche Vintage



43/LA-05, Raucheiche

Die Oberfläche, die vieles spurlos wegsteckt

Lamikor ist kratz-, abrieb- und stoßfest sowie lösungsmittelbeständig. Sie ist farb- und lichtbeständig und dunkelt nicht nach. Ihre **naturidentische Holz-Optik** ist von Echtholz kaum zu unterscheiden. Die Oberflächen Raucheiche, Eiche Vintage und Eiche Sepia haben sogar eine **fühlbare Struktur**.

Die aktuellen Preise erfrage bitte in deinem toom Baumarkt.

* Modelle in Kiefer, roh und Fichte, roh gibt es gegen einen Aufpreis auch klar lackiert. ** Mit diversen Verglasungen und Lichtausschnitten erhältlich

*** Alle Glastüren sind als Dreh-, und Schiebetüren sowie als 2-flügelige Systeme erhältlich



Modell 30/03-Q

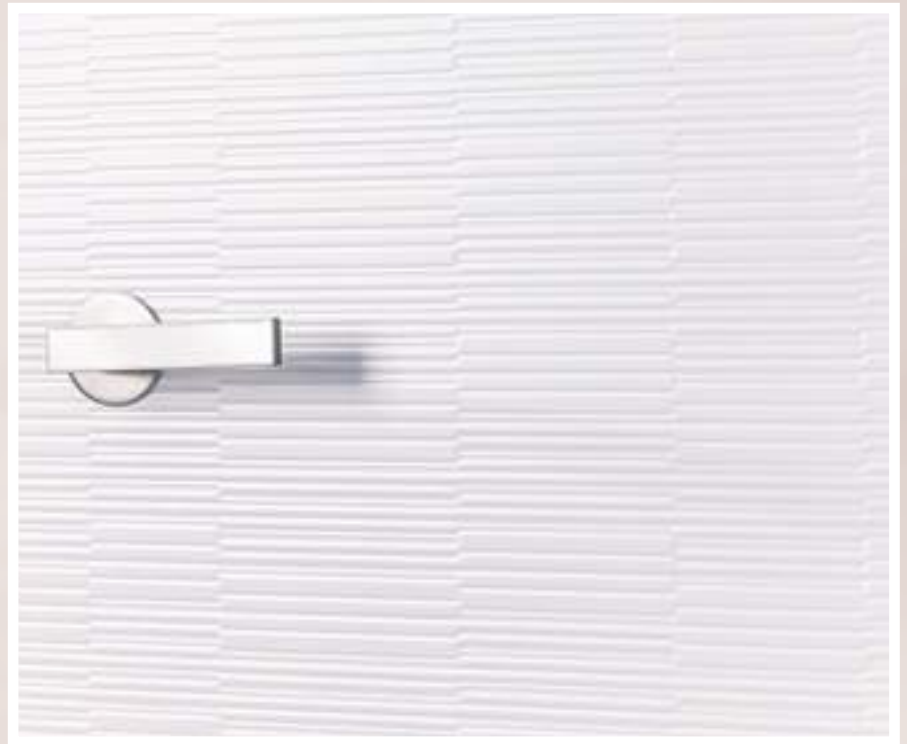

Fühlbar geprägte 3D-Oberfläche, hochwertiger, mehrschichtiger Qualitätslack.

Glas



Schiebetür-Set 4 Premium, Edelstahloptik,
Modell 61/05 P, Siebdruck

Da kommt was ins Rollen

Manchmal muss man den Dingen ihren Lauf lassen, dann öffnen sich einem neue, ungeahnte Möglichkeiten. Schiebetüren sind der Inbegriff einer modernen Architektur und lassen jedes Begehen eines Raums zu einem kleinen Erlebnis werden. Auf und zu – fast ganz von allein.



Schiebetür-Set 4 Premium, Edelstahloptik



Ganzglastür 62/29-05, Siebdruck



Siebdruckverglasung
Zur Ganzglastür „65/03 P“ mit Laserdruck gibt es auch das passende Gegenstück als Holztür: Trendtür „30/03-Q“, weiß lackiert.

Mut zur Farbe

Du kannst Ganzglastüren nicht nur mit weißen Zargen, sondern auch mit vielen anderen Oberflächen kombinieren!

Beispieloberflächen:



Lamikor, Raucheiche



uni, grau



Lamikor, Eiche Sepia



Lamikor, Eiche Vintage



Ganzglastür 62/29-05, Siebdruck



Ganzglastür 62/29-07, Siebdruck

**STAU-
RAUM
WUNDER**



Regalböden und Möbelbauplatten

Eigene Wünsche und Vorstellungen realisieren. Flexibilität wird großgeschrieben im gesamten Regalböden- und Möbelbauplatten-Programm von HDM mit vielen Abmessungen und hochwertigen Möbeloberflächen. Eine Vielzahl an Dekoren bietet optimale Gestaltungsmöglichkeiten. Die Abdeckung von Schnittkanten erfolgt durch dekorgleichen Umleimer. Regalböden mit gerader oder gerundeter Kante sind 16 mm stark und Möbelbauplatten 19 mm. Nur das Dekor Glanzweiß hat eine Stärke von 22 mm. Alle Dekore sind in vielen Breiten und Längen erhältlich.

z. B. Dekor Sonoma Eiche*
2.600 x 600 x 19 mm

Abmessungen	
Länge in cm	80/115/200/260
Breite in mm	20/30/40/50/60

Dekore Regalböden & Möbelbauplatten

Warum auf Standard zurückgreifen, wenn du auch was Besonderes haben kannst? Mach deinen Stauraum so individuell, wie du es bist – mit Regalböden und Möbelbauplatten aus erstklassigen Materialien und in vielen verschiedenen Farbwelten. Du entscheidest, kannst nach Lust und Laune kombinieren und deinen Schrank damit zu einem echten Unikat machen.

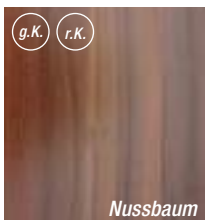
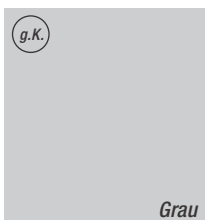



Massive Möbeltüren



aus Kiefer wie z. B. die individuell zuschneidbare Profiltür oder die vielseitig einsetzbare Gittertür sind ideal zur persönlichen Gestaltung jedes Wohnraumes. Ob Lamellentüren offen oder geschlossen, ob Kassetttüren in Kiefer oder weiß, für jeden Einsatzbereich hat HDM eine passende Tür.



Lamellentür, Kiefer, offen u. geschlossen, weiß lackiert



Lamellentür, Kiefer, geschlossen



Profiltür, Kiefer

1. Lamellentür

Kiefer, offen, z. B. 2.422 x 394 mm (HxB)
Art.-Nr. 7301426 **35.99**

2. Profiltür

Kiefer, roh, Stärke 21 mm, z. B. 474 x 394 mm (HxB),
Art.-Nr. 7301811 **10.49**

3. Lamellentür

Kiefer, offen, weiß lackiert, Stärke 21 mm, z. B. 2.013 x 594 mm (HxB)
Art.-Nr. 7301680 **67.99**

4. Kassetttür

Kiefer, roh und Kassetttür Kiefer, weiß lackiert, z. B. 395 x 394 x 21mm (HxBxT),
Art.-Nr. 7301723 **9.39**

5. Lamellentür*

Kiefer, geschlossen und weiß lackiert, geschlossen

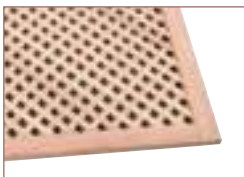

Gittertür, Kiefer



Kassetttür, Kiefer und weiß lackiert



Lamellentür, Kiefer, offen

zahllose Einsatzmöglichkeiten

Pflege Tipp
Die unbehandelten Hölzer lassen sich problemlos mit handelsüblichen Produkten wachen, ölen, beizen oder lackieren.



in verschiedenen Abmessungen erhältlich



Perfekt in Funktion.
Perfekt in Form.



Extra breites und
langes Schild, so dass
unschöne Löcher und
Farbspuren der alten
Garnitur „einfach“
verschwinden.



Renovierungsgarnitur „Conte“

Edelstahl, satiniert, mit Hochhaltefeder,
Schild 240 x 50 mm,
für Zimmertüren BB*,
mit Buntbartlochung, Lochabstand 72 mm,
Art.-Nr. 450778 **24.99**
für Eingangstüren PZ, Drücker / Drücker*,
für Profilzylinderschloss, Lochabstand 72 mm,
Art.-Nr. 450779 **24.99**
für Bad- und WC-Türen*,
Lochabstand 78 mm,
Art.-Nr. 450781 **32.99**
für Wohnungseingangstüren PZ,
Knopf / Drücker*
für Profilzylinderschloss, Lochabstand 72 mm,
Art.-Nr. 450780 **29.99**



Sesam. öffne dich!

Renovierungsgarnitur „Renofast I“

Edelstahl, poliert/satiniert, mit Hochhaltefeder,
Schild 240 x 50 mm,
für Zimmertüren BB,
mit Buntbartlochung, Lochabstand 72 mm,
Art.-Nr. 450469 **21.29**
für Eingangstüren PZ, Drücker / Drücker*,
für Profilzylinderschloss, Lochabstand 72 mm,
Art.-Nr. 450619 **34.99**
für Bad- und WC-Türen,
Lochabstand 78 mm,
Art.-Nr. 450470 **24.99**



Langschildgarnitur „Renofast II“

Edelstahl, poliert/satiniert, mit Hochhaltefeder,
Schild 240 x 50 mm,
für Zimmertüren BB,
mit Buntbartlochung, Lochabstand 72 mm,
Art.-Nr. 450503 **21.29**
für Eingangstüren PZ, Drücker / Drücker*,
für Profilzylinderschloss, Lochabstand 72 mm,
Art.-Nr. 450620 **34.99**
für Bad- und WC-Türen,
Lochabstand 78 mm,
Art.-Nr. 450468 **24.99**

Langschildgarnitur „Nelson“

Messing, brüniert, ohne Hochhaltefeder,
Schild 237 x 45 mm,
für Zimmertüren BB,
mit Buntbartlochung, Lochabstand 72 mm,
Art.-Nr. 450736 **34.99**
für Wohnungseingangstüren PZ,
Knopf / Drücker*,
für Profilzylinderschloss, Lochabstand 72 mm,
rechts, Art.-Nr. 450556 **49.99**
links, Art.-Nr. 450785 **52.99**
für Bad- und WC-Türen,
Lochabstand 78 mm,
Art.-Nr. 450737 **39.99**



Langschildgarnitur „Nelson“

Messing, poliert, ohne Hochhaltefeder,
Schild 237 x 45 mm,
für Zimmertüren BB,
mit Buntbartlochung, Lochabstand 72 mm,
Art.-Nr. 455543 **31.99**
für Wohnungseingangstüren PZ,
Knopf / Drücker*,
für Profilzylinderschloss, Lochabstand 72 mm,
rechts, Art.-Nr. 450555 **49.99**
links, Art.-Nr. 450557 **49.99**
für Bad- und WC-Türen,
Lochabstand 78 mm,
Art.-Nr. 455807 **39.99**



Langschildgarnitur „Sale“

Messing, poliert, mit Hochhaltefeder,
Schild 233x44 mm,
für Zimmertüren BB,
mit Buntbartlochung, Lochabstand 72 mm,
Art.-Nr. 450738 **39.99**
für Wohnungseingangstür PZ, Knopf / Drücker*,
für Profilzylinderschloss, Lochabstand 72 mm,
rechts, Art.-Nr. 450585 **69.99**
links, Art.-Nr. 450584 **69.99**
für Bad- und WC-Türen,
Lochabstand 78 mm,
Art.-Nr. 450739 **49.99**



Langschildgarnitur „Sale“

Messing, Chrom, poliert,
mit Hochhaltefeder,
Schild 233x44 mm,
für Zimmertüren BB,
mit Buntbartlochung, Lochabstand 72 mm,
Art.-Nr. 450740 **46.99**
für Wohnungseingangstür PZ,
Knopf / Drücker*,
für Profilzylinderschloss, Lochabstand 72 mm,
rechts, Art.-Nr. 450586 **89.99**
links, Art.-Nr. 450587 **89.99**
für Bad- und WC-Türen,
Lochabstand 78 mm,
Art.-Nr. 456819 **89.99**

*verschiedene Modelle
passend zu jedem Stil*

Langschildgarnitur „Triton“

Messing, edelstahlfarben satiniert / weiß,
mit Hochhaltefeder, Griff aus Keramik
Schild 230x45 mm,
für Zimmertüren BB*,
mit Buntbartlochung, Lochabstand 72 mm,
Art.-Nr. 450786 **77.99**
für Bad- und WC-Türen*,
Lochabstand 78 mm,
Art.-Nr. 450788 **89.99**



Alu F1



Langschildgarnitur „Tanja“

Alu, eloxiert, ohne Hochhaltefeder,
Schild 240x47 mm,
für Zimmertüren BB,
mit Buntbartlochung, Lochabstand 72 mm,
Alu F1, eloxiert, Art.-Nr. 450452 **17.99**
Alu F2, eloxiert, Art.-Nr. 450458 **14.99**
für Eingangstüren PZ Drücker / Drücker,
für Profilzylinderschloss, Lochabstand 72 mm,
Alu F1, eloxiert, Art.-Nr. 450454 **19.29**
Alu F2, eloxiert, Art.-Nr. 450460 **15.99**
für Eingangstüren PZ, Knopf / Drücker,
für Profilzylinderschloss, Lochabstand 72 mm,
rechts / links,
Alu F1, eloxiert, Art.-Nr. 450453 **19.29**
Alu F2, eloxiert, Art.-Nr. 450459 **19.99**
für Bad- und WC-Türen,
Lochabstand 78 mm,
Alu F1, eloxiert, Art.-Nr. 450455 **19.99**
Alu F2, eloxiert, Art.-Nr. 450797* **21.99**



Alu F2

*Stell dir deine
Haustürdrückergarnitur
selbst zusammen.*

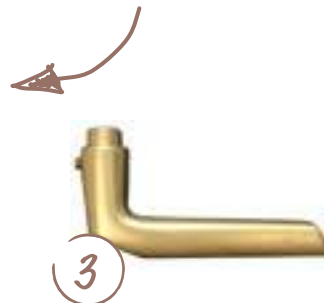

1. Knopflangschild, Alu F2, PZ für Haustüren

Lochabstand 92 mm, Schild 240x47 mm,
Art.-Nr. 450363 **24.99**

2. Innenschild, Alu F2, PZ für Haustüren

ohne Hochhaltefeder, Lochabstand 92 mm, Schild 240x47 mm,
Art.-Nr. 450364 **8.99**

3. Lochteil, Alu F2, für Haustüren

Stiftaufnahme 10 mm,
Art.-Nr. 450393 **12.99**



* Auf Bestellung erhältlich, Abholpreis. Die Lieferzeit erfragst du bitte in deinem toom Baumarkt.



Perfekt in Funktion.
Perfekt in Stil.



Langschildgarnitur „Martina“

Langschildgarnitur „Martina“

Edelstahl, schwarz, matt, mit Hochhaltefeder,
Schild 220x40 mm,
für Zimmertüren BB*,
mit Buntbartlochung BB, Lochabstand 72mm,
Art.-Nr. 450815 **27.99**
für Bad- und WC-Türen*,
WC-Stift 8 mm, Lochabstand 78 mm
Art.-Nr. 450817 **34.99**



Langschildgarnitur „Alison“

Messing, Chrom, poliert, ohne Hochhaltefeder,
Schild 225x40 mm,
für Zimmertüren BB*,
mit Buntbartlochung, Lochabstand 72 mm,
Art.-Nr. 450730 **49.99**
für Bad- und WC-Türen*,
Lochabstand 78 mm,
Art.-Nr. 450731 **54.99**

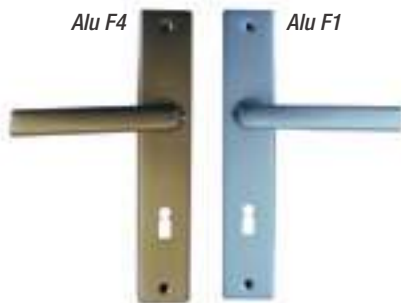

Langschildgarnitur „Bonn“

für Zimmertüren BB,
mit Buntbartlochung, ohne Hochhaltefeder,
Schild 221x40 mm, Lochabstand 72 mm,
Alu F1, eloxiert, Art.-Nr. 450466 **13.79**
Alu F4, eloxiert, Art.-Nr. 450467 **12.99**



Langschildgarnitur „Melbourne“

für Zimmertüren BB,
mit Buntbartlochung, ohne Hochhaltefeder,
Schild 221x40 mm, Lochabstand 72 mm,
Alu F1, eloxiert, Art.-Nr. 450464 **15.99**
Alu F4, eloxiert, Art.-Nr. 450465 **14.99**



Langschildgarnitur „Lori“

Messing, poliert, mit Hochhaltefeder,
Schild 220x43 mm,
für Zimmertüren BB*,
mit Buntbartlochung, Lochabstand 72 mm,
Art.-Nr. 457370 **20.99**
für Bad- und WC-Türen*,
Lochabstand 78 mm,
Art.-Nr. 457391 **31.99**



Kurzschildgarnitur „Nylon“

weiß,
für Zimmertüren BB,
mit Buntbartlochung, Lochabstand 72 mm,
ohne Hochhaltefeder, Schild 166x45 mm,
Art.-Nr. 450481 **9.99**
für Bad- und WC-Türen,
Lochabstand 78 mm,
Art.-Nr. 450484 **12.99**
für Eingangstüren PZ,
für Profilzylinderschloss, Lochabstand 72 mm,
Art.-Nr. 450482 **9.99**

Falls du es lieber kürzer
wüchtest, gibt es auch
Kurzschildgarnituren.

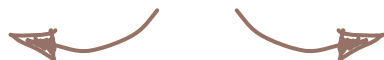

Kurzschildgarnitur „Florence“

eloxiert,
für Zimmertüren BB,
mit Buntbartlochung, Lochabstand 72 mm,
ohne Hochhaltefeder, Schild 160x40 mm,
Art.-Nr. 450456 **14.99**
für Bad- und WC-Türen,
Lochabstand 78 mm,
Art.-Nr. 450463 **17.99**



Langschildgarnitur „Martina“

Edelstahl, satiniert, mit Hochhaltefeder,
Schild 235x40 mm,
für Zimmertüren BB,
mit Buntbartlochung, Lochabstand 72 mm,
Art.-Nr. 457875 **35.99**
für Bad- und WC-Türen,
Lochabstand 78 mm,
Art.-Nr. 457886 **51.99**



Rosettengarnitur „Fair I“*
Edelstahl, schwarz, beschichtet, mit Hochhaltefeder, Unterkonstruktion Nylon, Rosette Ø 52 mm, für Zimmertüren BB, mit Buntbartlochung, Art.-Nr. 450821 **29.99**
für Eingangstüren PZ, Drücker/Drücker, mit Profilzylinderlochung, Art.-Nr. 450822 **29.99**
für Bad- und WC-Türen, WC-Stift 8 mm, Art.-Nr. 450823 **33.99**



Rosettengarnitur „Fair II“*
Edelstahl, schwarz, beschichtet, mit Hochhaltefeder, Unterkonstruktion Nylon, Rosette Ø 52 mm, für Zimmertüren BB, mit Buntbartlochung, Art.-Nr. 450818 **29.99**
für Eingangstüren PZ, Drücker/Drücker, mit Profilzylinderlochung, Art.-Nr. 450819 **29.99**
für Bad- und WC-Türen, WC-Stift 8 mm, Art.-Nr. 450820 **33.99**



Rosettengarnitur „Miami Square“*
Aluminium, schwarz, beschichtet, ohne Hochhaltefeder, Unterkonstruktion Nylon, Rosette 50 x 50 mm, für Zimmertürenfür, mit Buntbartlochung, Art.-Nr. 450826 **34.99**
für Eingangstüren PZ, Drücker/Drücker, mit Profilzylinderlochung, Art.-Nr. 450827 **34.99**
für Bad- und WC-Türen, WC-Stift 8 mm, Art.-Nr. 450828 **42.99**



schlichtes Design

Rasterolive „Fair I“
Edelstahl, schwarz, beschichtet, Stiftlänge 35 mm, Distanzring 10 auf 12, inkl. Befestigungsmaterial, Art.-Nr. 450825 **14.99**



Rosettengarnitur „Loft 1“
Edelstahl, satiniert, mit Hochhaltefeder, Unterkonstruktion Nylon, Rosette Ø 50 mm, für Zimmertüren BB, mit Buntbartlochung, Art.-Nr. 450095 **8.49**

Leicht zu montieren

Türdrücker zu montieren, kann auch ganz leicht sein. Die Rosettengarnitur macht es dir z. B. ganz leicht. Neben der Garnitur gehören auch eine Bohrschablone und die Befestigungsschrauben zum Lieferumfang. Mithilfe der Bohrschablone weißt du genau, wo die Löcher gebohrt werden müssen. Danach musst du nur noch die Halterung der Garnitur mit den Befestigungsschrauben montieren, um dann nur noch die Abdeckung aufzustecken. Fertig!



Rosettengarnitur „Lissabon“
chromfarben/edelstahlfarben, satiniert, mit Hochhaltefeder, Unterkonstruktion Metall, Schraubrosette Ø 52 mm, für Zimmertüren BB, mit Buntbartlochung, Art.-Nr. 450710 **27.99**
für Bad- und WC-Türen, Art.-Nr. 450693 **32.99**



Rosettengarnitur „Loft 2“
Edelstahl, satiniert, mit Hochhaltefeder, Unterkonstruktion Nylon, Rosette Ø 50 mm, für Zimmertüren BB, mit Buntbartlochung, Art.-Nr. 450096 **8.49**



Rosettengarnitur „Gloria Point“
Messing, chromfarben/edelstahlfarben, satiniert, mit Hochhaltefeder, Unterkonstruktion Nylon, Rosette Ø 55 mm, für Zimmertüren BB, mit Buntbartlochung, Art.-Nr. 451231 **45.99**
für Bad- und WC-Türen, Art.-Nr. 450708 **69.99**



Rosettengarnitur „Mauritius“
Edelstahl, satiniert, mit Hochhaltefeder, Unterkonstruktion Nylon, Rosette Ø 50 mm, für Zimmertüren BB, mit Buntbartlochung, Art.-Nr. 457787 **22.99**
für Bad- und WC-Türen, Art.-Nr. 450720 **39.99**

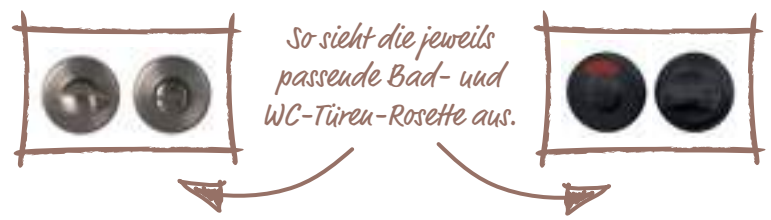

Rosettengarnitur „Wanda“
Nylon, schwarz, ohne Hochhaltefeder, Rosette Ø 55 mm, für Zimmertüren BB, mit Buntbartlochung, Art.-Nr. 450486 **10.49**
für Bad- und WC-Türen, Art.-Nr. 450480 **14.99**

* Auf Bestellung erhältlich, Abholpreis. Die Lieferzeit erfragst du bitte in deinem toom Baumarkt.



Perfekt in Funktion.
Perfekt in Form.



Rosettengarnitur „Solid“

mit Hochhaltefeder, fest/drehbar gelagert, Unterkonstruktion Metall, Clipsrosette Ø 52 mm

1. Rosettengarnitur „Solid 1“
Chrom, poliert / edelstahlfarben, satiniert,
für Zimmertüren BB,
mit Buntbartlochung,
Art.-Nr. 450714
für Bad- und WC-Türen,
Art.-Nr. 450697

34.99

39.99

2. Rosettengarnitur „Solid 2“
Edelstahl, poliert / satiniert,
für Zimmertüren BB,
mit Buntbartlochung,
Art.-Nr. 450716
für Bad- und WC-Türen,
Art.-Nr. 450698

3. Rosettengarnitur „Solid 5“
Edelstahl, poliert / satiniert,
für Zimmertüren BB,
mit Buntbartlochung,
Art.-Nr. 450718
für Bad- und WC-Türen,
Art.-Nr. 450700

34.99

39.99

4. Rosettengarnitur „Solid 7“
Chrom, poliert / edelstahlfarben, satiniert,
für Zimmertüren BB,
mit Buntbartlochung,
Art.-Nr. 450712
für Bad- und WC-Türen,
Art.-Nr. 450695

34.99

41.99

31.99

34.99

5. Rosettengarnitur „Solid 12 Square“ *
Edelstahl, satiniert, mit Clipsrosette 53 x 53 mm,
für Zimmertüren BB,
mit Buntbartlochung,
Art.-Nr. 0450798
für Bad- und WC-Türen,
Art.-Nr. 0450782

31.99

36.99

26.99

36.49



Rasterolive, Edelstahl, satiniert

1. Rasterolive, Edelstahl, satiniert
Stiftlänge 35/40 mm,
Art.-Nr. 450418

8.99

2. Rasterolive II, Edelstahl, satiniert
Stiftlänge 35 mm, Distanzring
10 auf 12,
Art.-Nr. 450419

8.99

1. Fensterolive, Alu, weiß
Stiftlänge 35 mm, 45 Grad,
inkl. 2 Schlüssel,
Art.-Nr. 450416

14.99

2. Fensterolive, Edelstahl, satiniert, absperrrbar
Stiftlänge 24 - 42 mm, 90°-Rasterung,
Unterkonstruktion Metall,
Art.-Nr. 450544

49.99

Balkontürgriff, Nylon, flach
71 x 55 mm, LA 49 mm,
verdeckte Verschraubung,
weiß, Art.-Nr. 450413
braun, Art.-Nr. 450402

4.99

4.99

Türstopper, Edelstahl, satiniert
Ø 30 mm, 39 mm (H),
Art.-Nr. 450408

5.99

Weitere Artikel findest du unter

toom.de/tuerbeschlaege



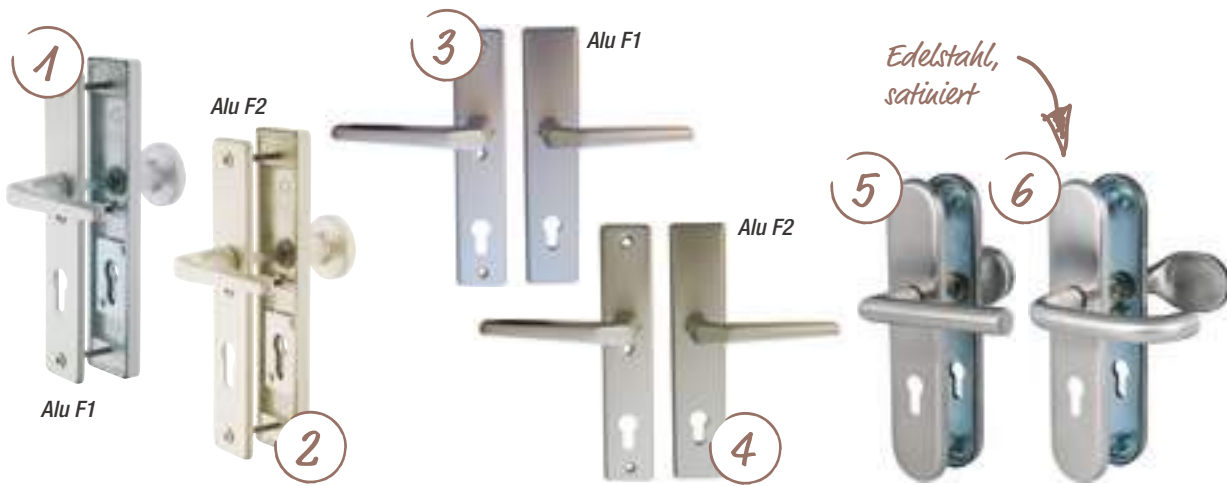

Schutzbeschlag „Tira“*
für Haus- und Wohnungstüren, Knopf/Drücker PZ, ohne Hochhaltefeder, Lochabstand 72 mm, Stift 8 mm, für Türstärke 37 - 42 mm, Schild 250x53x12 mm,
1. Alu F1, Art.-Nr. 450793 32.99
2. Alu F2, Art.-Nr. 450789 32.99

ohne Hochhaltefeder, Lochabstand 92 mm, Stift 10 mm, für Türstärke 67 - 72 mm, Schild 250x53x12 mm,
Alu F1, Art.-Nr. 450794 (o. Abb) 34.99
Alu F2, Art.-Nr. 450790 (o. Abb) 34.99

Drücker/Drücker PZ*
ohne Hochhaltefeder, Lochabstand 72 mm, Stift 8 mm, für Türstärke 37 - 42 mm, Schild 250x53x12 mm,
3. Alu F1, Art.-Nr. 450795 32.99
4. Alu F2, Art.-Nr. 450791 32.99

ohne Hochhaltefeder, Lochabstand 92 mm, Stift 10 mm, für Türstärke 67 - 72 mm, Schild 250x53x12 mm,
Alu F1, Art.-Nr. 0450796 (o. Abb) 34.99
Alu F2, Art.-Nr. 0450792 (o. Abb) 34.99

Schutzbeschläge für Haus- und Wohnungseingangstüren PZ*
Lochabstand 72 mm, Türstärke 37 - 42 mm, SK 2 nach DIN EN 1906,
5. Knopf/Drücker, Art.-Nr. 450727 94.99
6. Griffplatte/Drücker, Art.-Nr. 450783 89.99

Lochabstand 92 mm, Türstärke 67 - 72 mm, SK 2 nach DIN EN 1906,
5. Knopf/Drücker, Art.-Nr. 450726 99.99
6. Griffplatte/Drücker, Art.-Nr. 450784 89.99

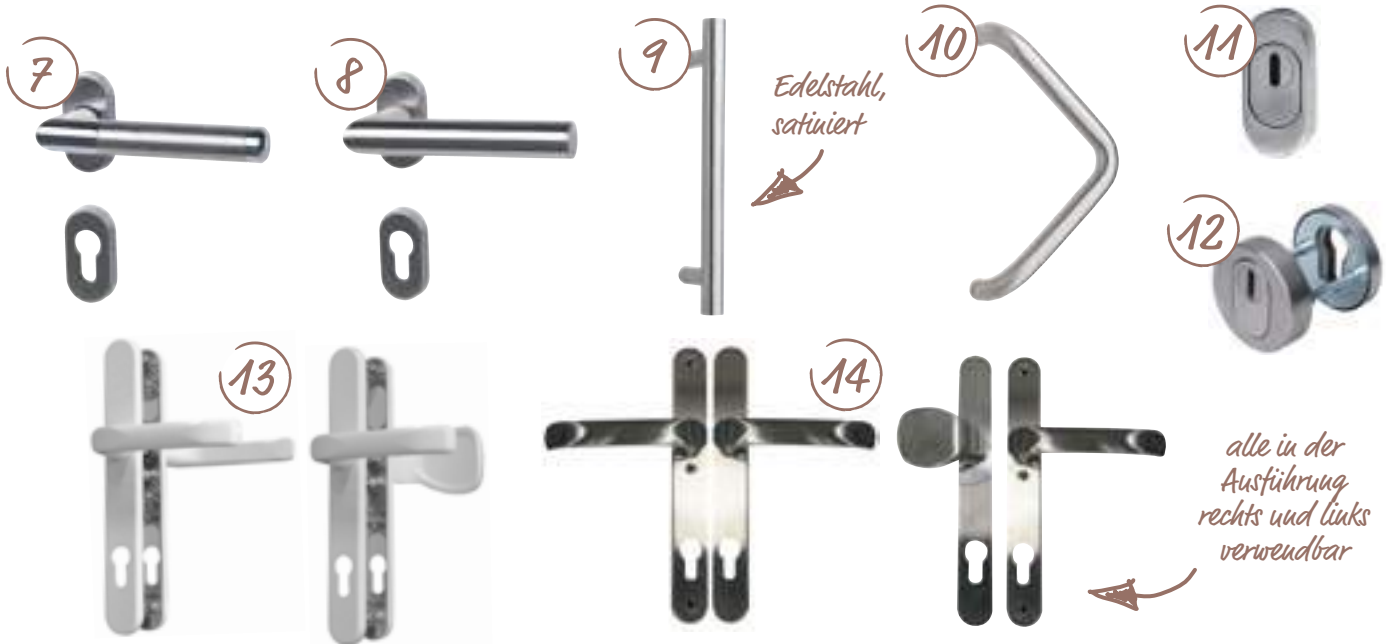

Rosetten-Schmalrahmen-halbgarnitur PZ
mit Hochhaltefeder, fest/drehbar gelagert, Unterkonstruktion Metall, Cliprosette, inkl. Stift 8 mm,
7. „Cork“
Edelstahl, poliert/satiniert,
rechts, Art.-Nr. 450425 14.99
links, Art.-Nr. 450426 14.99

8. „Metz“
Edelstahl, satiniert,
rechts, Art.-Nr. 450423 14.99
links, Art.-Nr. 450424 14.99

Stoßgriff, Edelstahl, satiniert
9. Ø 30 mm, Stütze gerade
Länge 400 mm, Lochabstand 300 mm, inkl. Befestigungsmaterial und Auflagescheibe,
Art.-Nr. 450709 54.99

10. Ø 32 mm, dreieckig, Stütze gerade,
Länge 382 mm, Lochabstand 350 mm, inkl. Befestigungsmaterial und Auflagescheibe,
Art.-Nr. 450477 69.99

11. Schutzrosette mit Kernziehschutz
Rosette 75x35 mm, oval, Lochabstand 50 mm, Zylinderüberstand 11 - 18 mm,
Art.-Nr. 450390 22.99

12. Schutzrosettenpaar PZ mit Kernziehschutz*
Rosette Ø 55 mm, inkl. Schrauben, Zylinderüberstand 11 - 18 mm,
Art.-Nr. 450535 59.99

Schmalrahmengarnitur für Haus- und Nebeneingangstüren
13. weiß*
Lochabstand 92 mm, Schild 247x33 mm, Stift 8 mm, für Türstärke 71 - 86 mm,
Drücker/Drücker, Art.-Nr. 450545 24.99
Drücker/Griffplatte, Art.-Nr. 450546 29.99

14. edelstahlfarben
Lochabstand 92 mm, Schild 247x32 mm, Stift 8x120 mm, für Türstärke 62 - 67 mm,
Drücker/Drücker, Art.-Nr. 450136 34.99
Drücker/Griffplatte, Art.-Nr. 450137 39.99

* Auf Bestellung erhältlich, Abholpreis. Die Lieferzeit erfragst du bitte in deinem toom Baumarkt.



Perfekt in Funktion
Perfekt in Stil

Sicher durch die Nacht

Nachleuchtende Produkte unterstützen dich in deinem Alltag und helfen dir, dich in der Dunkelheit zu orientieren. Die patentierte und einzigartige Technologie der nachleuchtenden Produkte speichert das Licht der Sonne oder von künstlichen Lichtquellen in Leuchtkristallen und gibt es über mehrere Stunden wieder ab. Der Ladevorgang dauert nur wenige Minuten und kann beliebig oft wiederholt werden.

Drückergarnitur „Move Light“

Edelstahl, satiniert, BB, mit Hochhaltefeder, Unterkonstruktion Nylon, Rosette Ø 52 mm,
blau, Art.-Nr. 450638* **59,99**
rot, Art.-Nr. 450639* **59,99**
grün, Art.-Nr. 450640* **59,99**
weiß, Art.-Nr. 450715 **32,99**

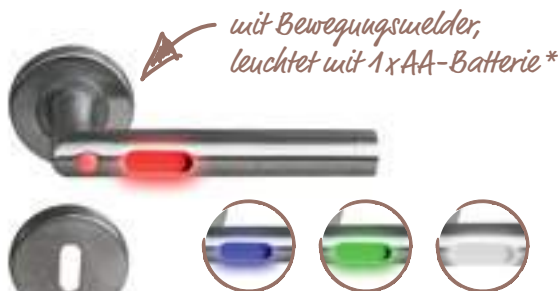

mit Bewegungswelder, leuchtet mit 1x AA-Batterie*

Wandtürstopper*

nachleuchtend, Tag weiß / Nacht grün, 2 St., Ø 40 mm, selbstleuchtend, selbstklebend, Art.-Nr. 450354 **7,99**



Bodentürstopper*

Kunststoff, nachleuchtend,
1. Ø 100 mm, Tag weiß / Nacht grün, Art.-Nr. 450800 **7,99**
2. Ø 120 mm, Tag weiß / Nacht blau, Art.-Nr. 450303 **9,99**



Die Ziffern von 0-9 sowie die Buchstaben „a“ bis „f“ kannst du in deinem toom Baumarkt bestellen.

Hausnummer, Edelstahl, Nr. 1*
nachleuchtend, Tag weiß / Nacht blau, inkl. Befestigungsmaterial, Art.-Nr. 450338 **24,99**



Hausnummer, Nr. 1*
nachleuchtend, Tag weiß / Nacht grün, 0,5 mm, für glatte Oberflächen, Art.-Nr. 450320 **12,99**

PZ-Cap, nachleuchtend

Tag weiß / Nacht grün, selbstleuchtend, selbstklebend, für Standardzylinder, Art.-Nr. 450437 **3,99**



lädt sich mit Licht und leuchtet stundenlang

PZ-Cap „Beetle“*
nachleuchtend, Tag weiß / Nacht grün, selbstklebend für alle Zylinder und Wendeschlüssel, Art.-Nr. 450801 **4,99**





SAREI Fensterbankprofile

SAREI Fensterbankprofile leiten das Wasser kontrolliert von deinen Fenstern ab und schützen die Unterkonstruktion vor eindringendem Wasser. Hochwertige Seitenteile aus PVC (Material Luran® S) oder Aluminium schließen seitlich ab. Um die Trommelgeräusche bei Regen zu reduzieren, verwendest du am besten Antidröhnstreifen auf der Unterseite der Fensterbank. Für den wasserdichten Anschluss der Fensterbank an das Fenster ist der Dichtgummi unverzichtbar. Mit Fensterbankschrauben aus Edelstahl befestigst du deine Fensterbänke zuverlässig. Du kannst die Schrauben auch mit farblich passenden Kappen abdecken. Optional kannst du das Schlagregendicht-Set von SAREI verwenden, um die seitlichen Abschlüsse der Fensterbank abzudichten.

Fensterblech

Alu, 1 lfm, 1,5 mm, anthrazit, Ausladung 165 mm,
Art.-Nr. 3440016 **16.99**



Fensterbankschrauben
Edelstahl, inkl. dauerelastischer
Polyamid-Scheibe,
Art.-Nr. 3442571

2.99



**Kappen für
Fensterbankschrauben**
anthrazit, aus PVC,
Art.-Nr. 3440014

1.29



**Schlagregendicht-
Set**

Art.-Nr. 3440013 **7.49**



Antidröhnband
50x1.000 mm, selbstklebendes Band,
Art.-Nr. 3444936 **1.99**

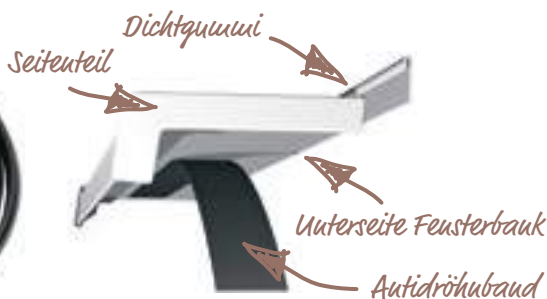

Dichtgummi
schwarz, 200 cm,
Art.-Nr. 3440012

6.39



PVC-Seitenteile
anthrazit, 165 mm,
Art.-Nr. 3440010

3.79

Materialkunde

- Marmor und Granit sind natürliche Gesteine, die mehr oder weniger farblich bis transparent geädert oder gebändert sein können.
- Marmor ist für innen geeignet, Granit ist für innen und außen geeignet.
- Ökologisch, hygienisch, pflegeleicht und UV-beständig
- Oberfläche und Vorderkante poliert, Kopfseiten ca. 6 cm poliert
- Kanten gefasst, Granit-Fensterbänke mit unterseitig innenliegender Wassernase
- Farb- und Strukturschwankungen sind naturbedingt möglich.



So geht's:

Verlegehinweise

- Verlegung mit weißen Natursteinflexklebern
- Verfugung mit natursteingeeigneten Fugenmörteln
- Abdichtung mit Natursteinsilikon
- Fensterbänke bereits vor der Verlegung mit Marmor- und Natursteinimprägnierung behandeln

Transporthinweis

grundsätzlich hochkant transportieren
(auch im PKW oder Anhänger)

Größen

101/113/126x20x2/3 cm (LxBxS) und
101/113/126x25x2/3 cm (LxBxS)



**Innen- und Außen-
Fensterbank „New Impala“***
z. B. 101 x 20 x 2 cm (LxBxS),
Art.-Nr. 3450060 **26.99**



**Innen- und Außen-
Fensterbank „Granit Hellgrau“**
z. B. 101 x 20 x 2 cm (LxBxS),
Art.-Nr. 3450028 **23.99**



**Innen-Fensterbank
„Carrara-Marmor“**
z. B. 101 x 20 x 2 cm (LxBxS),
Art.-Nr. 3452890 **20.99**



**Innen-Fensterbank
„Jura-Marmor“**
z. B. 101 x 20 x 2 cm (LxBxS),
Art.-Nr. 3452625 **19.99**



„Jura-Marmor“

Produktvorteile

- Farbecht
- Alterungsbeständig
- Naturstein ist nicht brennbar
- Hartgestein mit hoher Oberflächenhärte
- Große Materialauswahl
- Einbaufertig zugeschnitten
- Hartgesteine auch für außen



**Profi-
Bestell-Service**

Wunschmaße

Breite der Fensterbänke bis zu 200 cm.
Deine Wunschmaße für Breite und Tiefe
gerne auf Anfrage.

Fensterbank **

Hartgestein (Granit)



Naturmarmor

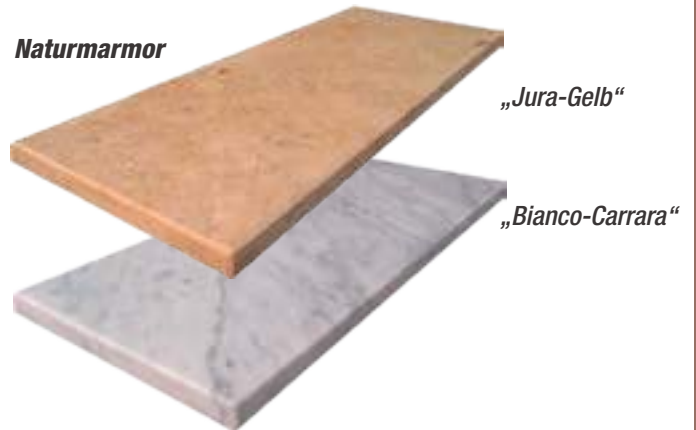

Micromarmor

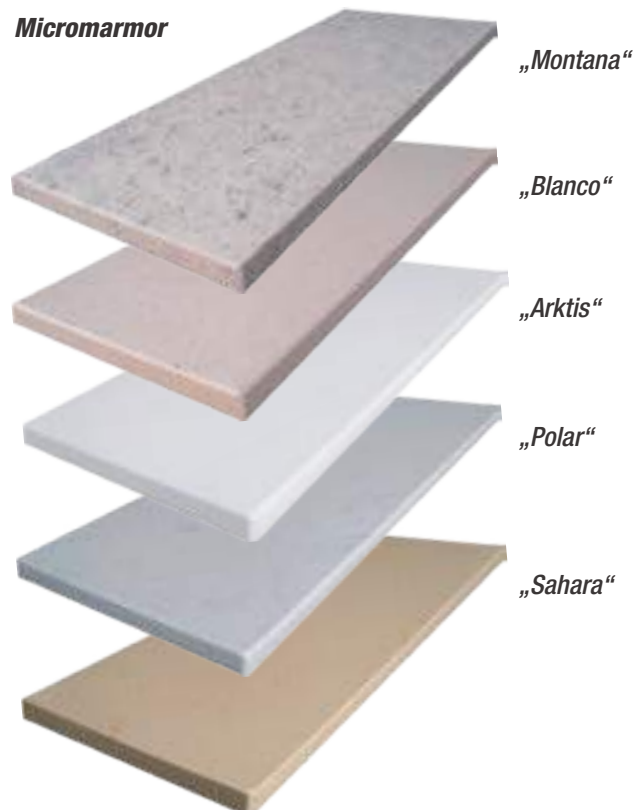

**Profi-Bestell-
Service**



Profi-Bestell-Service

Vom Fach für alle Fälle – mit dem
toom Profi-Bestell-Service gelingt
jedes Bauvorhaben.

Mehr unter

toom.de/pbs



Die helle
Freude!



Kunststoff-Fenster „RATIONAL“*
5-Kammer-Profilsystem, Profilbautiefe 70 mm, weiß, serienmäßiger Stahlkern in Flügel- und Blendrahmen, 2-fach-Wärmeschutzverglasung, U_g -Wert = 1,1 W/(m²·K), Markenbeschlag, verstellbare Schließteile, ohne Fenstergriff,
Beispiel 1-flügelig, Rahmenaußenmaße
500 x 500 mm (BxH)
Beispiel 2-flügelig, Rahmenaußenmaße
1.000 x 600 mm (BxH)

Auch Balkontüren sind
mit 3-fach-Verglasung
erhältlich.



Kunststoff-Fenster und Kunststoff-Balkontür „RATIONAL+“*
5-Kammer-Profilsystem, Profilbautiefe 70 mm, weiß, serienmäßiger Stahlkern in Flügel- und Blendrahmen, 3-fach-Wärmeschutzverglasung, U_g -Wert = 0,7 W/(m²·K). Markenbeschlag, verstellbare Schließteile, ohne Fenstergriff,
Beispiel 1-flügelig, Rahmenaußenmaße
Fenster 500 x 500 mm (BxH)
Balkontür 700 x 1.900 mm (BxH)
Beispiel 2-flügelig, Rahmenaußenmaße
Fenster 1.000 x 600 mm (BxH)
Balkontür 1.300 x 1.900 mm (BxH)

Fertigung nach Maß

Finde bei RORO die schönste Fensterform für dein individuell gestaltetes Zuhause. Du kannst zwischen verschiedenen ungewöhnlichen Fensterelementen, wie Drei-, Fünf- oder Sechseckfenstern, bis hin zu Segment- oder Rundbogenelementen wählen.

Entscheide selbst, in welcher Form die Sonne in dein Heim scheint.

Bauarten und -formen

Diverse Fenster und Formen auf Anfrage erhältlich. Auch mit Ober- und Unterlicht.

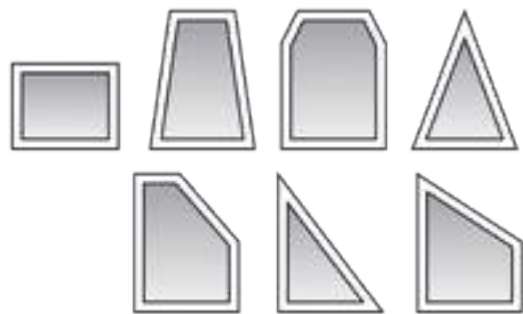

Auf Anfrage viele verschiedene Farben, Lasierungen und Lackierungen möglich!

Balkontüren sind auch als Parallel-Schiebe-Kipp-Türen auf Anfrage erhältlich.

**Holz-Fenster „CLASSIC“
Serie 105/120***

hochwertiges, kammergetrocknetes Fichtenholz, Blendrahmenstärke ca. 68 mm, stabile Marken-Qualitätsbeschläge mit verstellbaren Schließteilen, ohne Fenstergriff, 2-fach-ISO-Wärmeschutzverglasung, U_g -Wert = 1,0 W/(m²·K),
Beispiel 1-flügelig, Rahmenaußenmaße 520 x 510 mm (BxH)
Beispiel 2-flügelig, Rahmenaußenmaße 1.000 x 600 mm (BxH)

**Holz-Fenster und Holz-Balkontür „CLASSIC+“
Serie 105/120* und Serie 130/140***

hochwertiges, kammergetrocknetes Fichtenholz, Blendrahmenstärke ca. 68 mm, stabile Marken-Qualitätsbeschläge mit verstellbaren Schließteilen, ohne Fenstergriff, 3-fach-ISO-Wärmeschutzverglasung, U_g -Wert = 0,6 W/(m²·K),
Beispiel 1-flügelig, Rahmenaußenmaße Fenster 520 x 510 mm (BxH)
Balkontür 700 x 1.900 mm (BxH)
Beispiel 2-flügelig, Rahmenaußenmaße Fenster 1.000 x 600 mm (BxH)
Balkontür 1.300 x 1.900 mm (BxH)

Entspannt Energie sparen.



Kunststoff-Energiespar-Fenster und Kunststoff-Energiespar-Balkontür, PREMIUM-Serie 900/920 und 930/940*
6-Kammer-Profilsystem, Profiltiefe 76 mm, Farbe Weiß, serienmäßiger Stahlkern in Flügel- und Blendrahmen, halbflächenversetzt, 3 Anschlagdichtungen, 2-fach-Wärmeschutzverglasung, U_g -Wert = $1,0 \text{ W}/(\text{m}^2\cdot\text{K})$, Markenbeschlag, verstellbare Schließteile, ohne Fenstergriff, Beispiel 1-flügelig, Rahmenaußenmaße
Fenster 500 x 500 mm (BxH)
Balkontür 600 x 1.800 mm (BxH)
Beispiel 2-flügelig, Rahmenaußenmaße
Fenster 1.000 x 600 mm (BxH)
Balkontür 1.200 x 1.800 mm (BxH)

Kunststoff-Energiespar-Fenster und Kunststoff-Energiespar-Balkontür*, PREMIUM+-Serie 9003/9203 und 9303/9403*
6-Kammer-Profilsystem, Profiltiefe 76 mm, Farbe Weiß, serienmäßiger Stahlkern in Flügel- und Blendrahmen, halbflächenversetzt, 3 Anschlagdichtungen, 3-fach-Wärmeschutzverglasung, U_g -Wert = $0,6 \text{ W}/(\text{m}^2\cdot\text{K})$, Markenbeschlag, verstellbare Schließteile, ohne Fenstergriff, Beispiel 1-flügelig, Rahmenaußenmaße
Fenster 500 x 500 mm (BxH)
Balkontür 600 x 1.800 mm (BxH)
Beispiel 2-flügelig, Rahmenaußenmaße
Fenster 1.000 x 600 mm (BxH)
Balkontür 1.200 x 1.800 mm (BxH)



Dekore + Farben

Kunststoff-Fenster (Dekor ein- / zweiseitig) ***



ein- / zweiseitig
Golden Oak

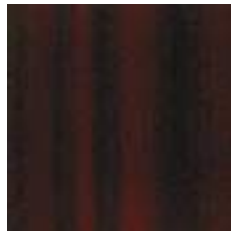

ein- / zweiseitig
Mahagoni



einseitig außen
anthrazit



einseitig, außen
Bergkiefer



einseitig außen
Oregon



einseitig außen,
Alu, gebürstet

Fensterkomponenten

RORO
TÜREN · FENSTER

Blendrahmen / Profil
Kunststoff-Fenster,
70 / 76 mm (modellabhängig)
Holzstärke bei Holz-Fenster,
ca. 68 / 78 mm (modellabhängig)

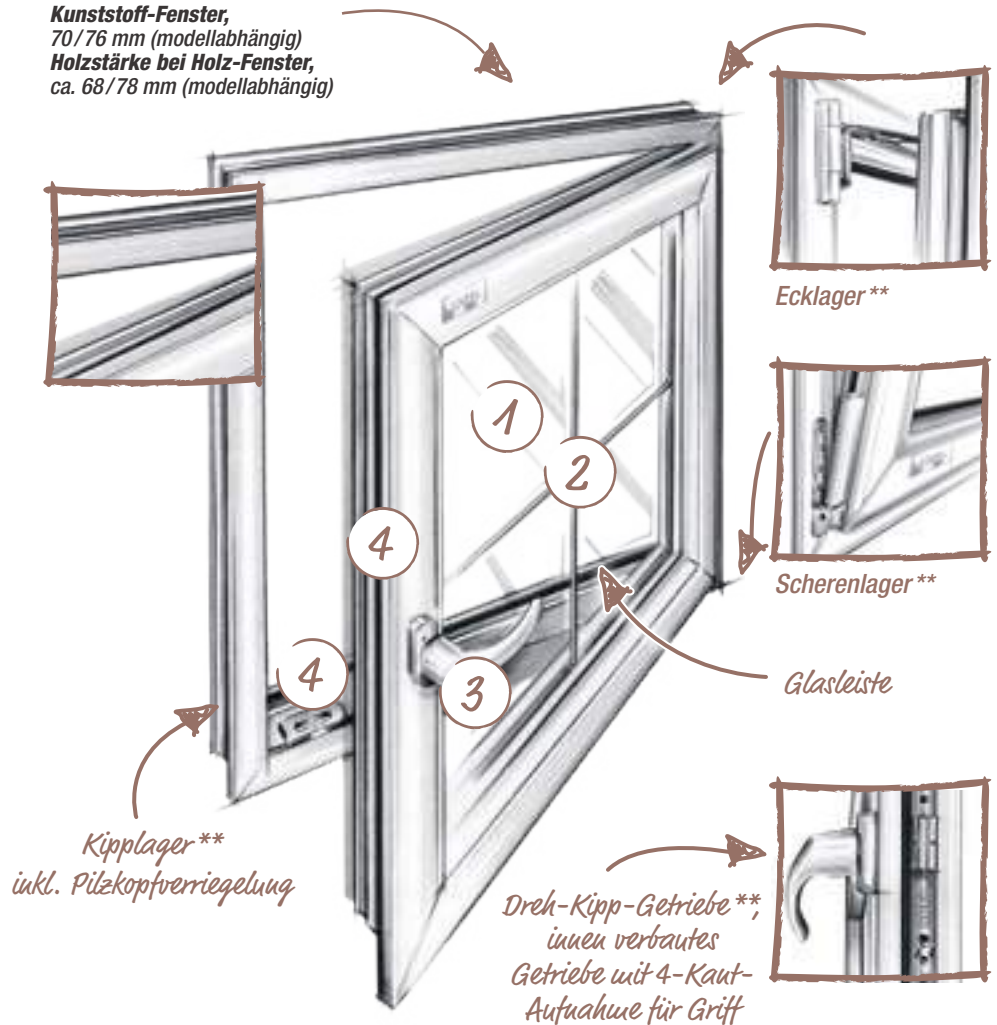

Ecklager**

Scherenlager**

Glasseiste

Kipplager**
inkl. Pilzkopfverriegelung

Dreh-Kipp-Getriebe**,
innen verbautes
Getriebe mit 4-Kaut-
Aufnahme für Griff

1. Verglasung
Glaszwischenräume
sind mit Edelgas gefüllt.

2. Sprossen

3. Fenstergriff

4. Dichtungen
umlaufend im Blend-
und Flügelrahmen

5. Pilzkopfverriegelung**

Ein T-förmig geformter Pilzkopf schiebt sich in eine speziell hohl geformte Schließplatte und verankert sich dort sowohl vertikal als auch horizontal. Dies gewährleistet optimalen Schutz gegen das Aushebeln des Fensterflügels. Der Anpressdruck jeder einzelnen Pilzkopfverriegelung lässt sich ebenfalls einstellen bzw. feinjustieren.

6. Zapfenverriegelung (Standard)**

Ein zylindrisch geformter Zapfen am Fensterflügel schiebt sich seitlich in die Schließplatte am Blendrahmen und verbindet so beide Elemente fest miteinander. Der Anpressdruck jedes einzelnen Zapfens lässt sich hierbei einstellen bzw. feinjustieren.



Fenstergriff, Aluminium, weiß, abschließbar
pulverbeschichtet, weiß lackiert,
Art.-Nr. 153582



Fenstergriff, Aluminium, weiß, inkl. Druckknopf
pulverbeschichtet, weiß lackiert, inkl. Druckknopf,
Art.-Nr. 50432 **17.99** **9.39**

Verschiedene Antriebsarten wählbar, große Farbauswahl für die Kästen, Führungsschienen und Panzer



Aufsatzrollläden, Alu-Serie AAL * / **
Rollläden mit Aufsatzkasten und Aluminium-Panzer, Standardfarbe Weiß, Kasten und Führungsschienen aus Kunststoff, Aluminium-Panzer, ausgeschäumte Alu-Profile, inkl. Gurtbetrieb, Beispiel 1-tlg. Ausführung, Maße 900x900 mm (BxH)



Montageschrauben, Länge 152 mm
zur Befestigung von Türen und Fenstern bei Neubau oder Renovierung, ohne zusätzlichen Einsatz von Dübeln, 6 St., sortiert,
Art.-Nr. 157872



Fenstermontage-Set
1 Fenstergriff, Kunststoff, weiß, je 4 Kunststoffkeile, groß, Metalldübel Länge 132 mm, Metall-Wandanker und Abdeckkappen,
Art.-Nr. 1630565 **7.99** **14.99**



Aufsatzrollläden, KST-Serie AK * / **
Rollläden mit Aufsatzkasten aus Kunststoff, Standardfarbe Weiß, Kasten und Führungsschienen aus Kunststoff, Kunststoff-Panzer, Hohlkammerprofile, inkl. Gurtbetrieb, Beispiel 1-tlg. Ausführung, Maße 900x900 mm (BxH)

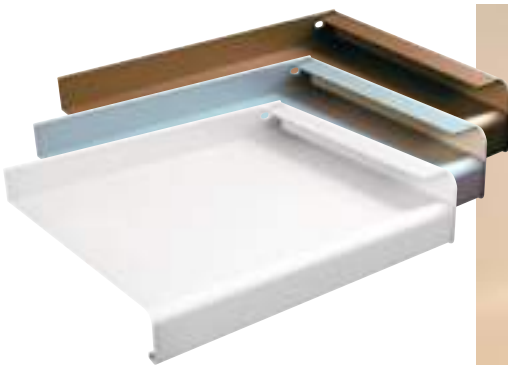

Aluminium-Außenbank, inkl. Abschlusskappen*
mögliche Ausladungen
50/70/90/110/150/170/190/210/230 mm,
mögliche Farben Silber, Braun, Weiß,
Beispiel: Ausladung 50 mm, silberfarben



Genieße den Ausblick!



pflegeleichter Kunststoffrahmen

3-fach laminiertes Massiv-Holzrahmen

Kunststoff-Dachfenster

ESG-Sicherheits- und Wärmedämm-Isolierung, pflegeleichtes PVC-Hohlkammerprofil, erhöht schlagzäh und faserverstärkt, weiß, Außenabdeckung aus Aluminium, anthrazit, Beispiel Rahmenaußenmaße 540 x 780 mm (BxH)

ab **229.99**

Holz-Dachfenster*

ESG-Sicherheits- und Wärmedämm-Isolierung, massives Kiefernholz, 3-fach-laminiert (verzugsfrei, wasserfest verleimt), mit umlaufender, formaldehydfreier Holzschutzgrundierung und Fertiglackierung, Außenabdeckung aus Aluminium, anthrazit, Beispiel Rahmenaußenmaße 540 x 780 mm (BxH)

Vorteile

1. Keine sichtbaren Verschraubungen und **modernes Design** in Aluminium, anthrazit
2. Zweifach-Sicherheits- und Wärmedämm-Isolierung
3. Vormontierte Anschlagswinkel ermöglichen **schnellen Einbau** und **zuverlässige Verbindung** des Fensters mit dem Dach.
4. Fensterflügel schwingt mittig, ermöglicht somit **einfache Reinigung** des Fensters durch Drehen und Verriegeln in der Putzstellung.
5. Abdeckrahmendichtung aus witterungsbeständigem EPDM-Kautschuk
6. Schwingfenster lässt sich von unten mit einem Griff öffnen dank unten liegendem Einhandgriff.



Eindeckrahmen aus Aluminium
hoher seitlicher Stehfalz für besseren Schutz vor Regen, Schnee und Eis, Wasserableitrinne, anthrazit
ab **59.99**

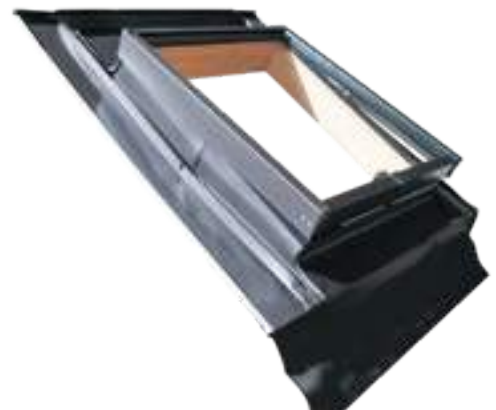

Wohndachluke*
Kiefer, farblos lackiert, Außenabdeckung aus Aluminium, anthrazit, inkl. Öffnungsbegrenzer, Eindeckrahmen vormontiert, ESG-Verglasung, innen und außen,
460 x 550 mm (BxH)
460 x 750 mm (BxH)

Bringt Licht ins Leben!



Sicherer Stand

Mit der **intelligenten Sensorsteuerung** für VELUX INTEGRA®-Produkte regelst du alle wichtigen Raumluftwerte wie Temperatur, Luftfeuchtigkeit und CO₂-Gehalt und sorgst dadurch für das perfekte Innenraumklima.

VELUX® ACTIVE-Paket „KIX 300“

die Einrichtung erfolgt einfach durch das heimische WLAN, die Bedienung ist mit der kostenlosen „VELUX ACTIVE App“ von überall möglich

Schwingfenster „GGU“*

Kunststoff-Fenster mit Holzkern und nahtloser Kunststoff-Umhüllung aus Polyurethan, Schwingfunktion bis zum Anschlag, Lüftungsklappe und Luftfilter

Klapp-Schwing-Fenster „GPU“*

Kunststoff-Fenster mit Holzkern und nahtloser Kunststoff-Umhüllung aus Polyurethan mit Riesen-Öffnungswinkel

INTEGRA®-Solarfenster „GGU“

und **INTEGRA®-Elektrofenster „GGU“*** aus Kunststoff, automatisches Lüften für gesundes Raumklima – ideal für den Neu- und Dachausbau



Für Räume, in denen ein weißes pflegeleichtes Fenster gewünscht wird oder eine hohe Luftfeuchtigkeit auftritt (z. B. Bad).



VELUX®

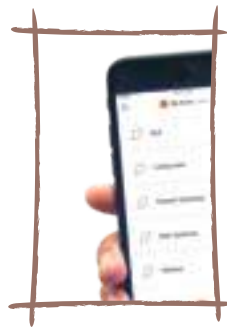

*einfache Bedienung
z. B. per App*

**INTEGRA®-Solar-Rollläden
oder INTEGRA®-Elektro-Rollläden***

Hitzeschutz und Verdunkelung, Verminderung von Regen- und Hagelgeräuschen, zusätzlicher Wärmedämmeffekt in der kalten Jahreshälfte

Hitzeschutz-Markisen „MHL“*
manuell, passgenau auf dein Dachfenster abgestimmt, stoppt die Sonnenstrahlen, ausreichend Tageslicht durch transparentes Gewebe



Plissee „FHL“*
manuell, Privatsphäre, Ausblick und Licht individuell steuern



*dezent und dekorativ
für deine Fenster*

Wabenplissee „FHC“*
manuell, Verdunkelung, Ausblick und Sichtschutz ganz nach Bedarf regulieren, zusätzlicher Schutz vor Wärmeverlust dank alubeschichteter Waben



*Setze dekorative Farbakzente
in deinen vier Wänden.*



Verdunkelungsrollo „DKL“*
manuell, dunkelt jeden Raum ab – Tag und Nacht, ideal für Schlaf- und Kinderzimmer, in verschiedenen Farben erhältlich

Jalousie „PAL“*
manuell, schützt die Privatsphäre und reguliert Licht und Schatten nach Bedarf, komfortabel per Griffleiste bedienbar



Sichtschutzrollo „RFL“*
manuell, reguliert die Sonneneinstrahlung und schützt die Privatsphäre, mit Führungsschienen stufenlos im Fenster positionierbar, in verschiedenen Farben erhältlich

Sichtschutzrollo „RHL“*
manuell, mit Haltekrallen in 3 verschiedenen Positionen einzuhängen



Insektenschutzrollo „ZIL“*
Tag und Nacht lüften ohne lästige Insekten in der Wohnung



Weitere Ausführungen findest du in deinem toom Baumarkt und unter

toom.de/velux





Von Antenne bis Zubehör – das Thema Elektroinstallation ist facettenreich und zieht sich von der Eingangstür bis in die Dachkammer. Wenn du auf der Suche nach den richtigen Schaltern, Steckern und Kabeln bist oder dein Zuhause smarter machen willst, findest du im Folgenden alles, was du brauchst.

Für helle Köpfechen!

Elektroinstallation

Leuchten & Leuchtmittel	292	Schalter, Stecker & Messgeräte	330
Klimageräte & Ventilatoren	300	Leuchtzubehör	333
Schalterserien	310	LED-Fluter	334
Abzweigkästen & Hohlwanddosen	318	Mehrfachsteckdosen & Verlängerungskabel	335
Kabelkanäle	320	Kabeltrommeln	338
Kabelverbinder	322	Home-Entertainment	340
Kabel & Leitungen	326	Smart Home	346

toom 
Respekt, wer's selber macht.

Sieh mal an!

 Designed for the comfort of your eyes.

Licht, das deine Augen schont.

Deine Augen werden durch schlecht beleuchtete Räume sowie zunehmende Nutzung von TV-Bildschirmen, Smartphones und Computer-Monitoren immer stärker beansprucht, was zu einer Überanstrengung der Augen, Konzentrationsschwierigkeiten und Kopfschmerzen führen kann. Die Wahl des richtigen Lichts zu Hause kann helfen, die Augen zu entlasten. Die Produkte mit dem Philips EyeComfort-Icon bieten dir augenschonendes Licht.



PHILIPS



Classic LED

erhältlich in Warmweiß (2.700 K) oder Neutralweiß (4.000 K), mittlere Lebensdauer 15.000 Std., EEK* A++ (Spektrum A++ bis E)

Kerzenform, E14/4,3 W, 470 lm, \triangleq 40-W-Glühlampe, Art.-Nr. 9261213

Tropfenform, E14/4,3 W, 470 lm, \triangleq 40-W-Glühlampe, Art.-Nr. 9261216

Standardform, E27/4,5 W, 470 lm, \triangleq 40-W-Glühlampe, Art.-Nr. 9261063

Standardform, E27/7 W, 806 lm, \triangleq 60-W-Glühlampe, Art.-Nr. 9261066



SceneSwitch

3 Helligkeitsstufen, mit wärmer werdendem Lichteffekt beim Herunterschalten, über regulären Wandschalter (ohne Dimmer) einstellbar, Speicherung der zuletzt gewählten Lichtstufe, augenschonendes Licht, mittlere Lebensdauer 15.000 Std., EEK* A+ (Spektrum A++ bis E)

Kerzenform, E14/5,5 W/470 lm, 4 W/190 lm, 2 W/50 lm, \triangleq 40-W-Glühlampe, Art.-Nr. 9261129

Reflektor, GU10/5 W/345 lm, 3,5 W/140 lm, 1,5 W/35lm, \triangleq 50-W-Halogenspot, Art.-Nr. 9261233

Standardform, klar, E27/7,5 W/806 lm, 3 W/320 lm, 1,6 W/80 lm, \triangleq 60-W-Glühlampe, Art.-Nr. 9261270

Standardform, matt, E27/8 W/806 lm, 5 W/320 lm, 2 W/150 lm, \triangleq 60-W-Glühlampe, Art.-Nr. 9261053



Vintage LED

getöntes Glas mit gewundenen Leuchtfäden und sehr warmweißem Licht (2.000 K), mittlere Lebensdauer 15.000 Std., EEK* A (Spektrum A++ bis E)

Kerzenform, E14/3,5 W, 136 lm, \triangleq 15-W-Glühlampe, Art.-Nr. 9261744

Stabform, E27/3,5 W, 250 lm, \triangleq 25-W-Glühlampe, Art.-Nr. 9261743

Standardform, E27/5,5 W, 250 lm, \triangleq 25-W-Glühlampe, Art.-Nr. 9261740

Edisonform, E27/5,5 W, 250 lm, \triangleq 25-W-Glühlampe, Art.-Nr. 9261741

Globeform, E27/5,5 W, 250 lm, \triangleq 25-W-Glühlampe, Art.-Nr. 9261742



LED-Röhren***

erhältlich in Warmweiß (3.000 K), Neutralweiß (4.000 K) oder Tageslichtweiß (6.500 K), mittlere Lebensdauer 20.000 Std., EEK* A+ (Spektrum A++ bis E), G13-Sockel, sofort hell beim Einschalten, inkl. Blindstarter, nicht geeignet für den Betrieb mit elektronischem Vorschaltgerät

60 cm Länge, 8 W, 800 lm, ersetzt 18-W-Leuchtstofflampe, Art.-Nr. 9261113

120 cm Länge, 16 W, 1.600 lm, ersetzt 36-W-Leuchtstofflampe, Art.-Nr. 9261114

150 cm Länge, 20 W, 2.000 lm, ersetzt 58-W-Leuchtstofflampe, Art.-Nr. 9261206

Hue White



E27 E14 GU10 E27 E27

Hue White***

warmweißes Licht (2.700 K), EEK* A+ (Spektrum A++ bis E)

Standardform,
E27/9 W, 806 lm,
Art.-Nr. 9240815

Reflektor,
GU10/5,2 W, 400 lm,
Art.-Nr. 9240828

Kerzenform,
E14/5,5 W, 470 lm,
Art.-Nr. 9240830

Standardform,
E27/7 W, 550 lm,
1. Filament,
Art.-Nr. 9240823
2. Filament Edison,
Art.-Nr. 9240826

Hue White Ambiance



E27 E14 GU10

Hue White Ambiance***

mit Farbtemperatursteuerung, von warmweiß 2.200 K bis kaltweiß 6.500 K, EEK* A+ (Spektrum A++ bis E)

Standardform,
E27/9 W, 806 lm,
Art.-Nr. 9240820

Reflektor,
GU10/5 W, 350 lm,
Art.-Nr. 9240816

Kerzenform,
E14/6 W, 470 lm,
Art.-Nr. 9261359

Hue White & Color



E27 E14 GU10

Hue White & Color***

mit Farbtemperatursteuerung von warmweiß 2.200 K bis kaltweiß 6.500 K, und 16 Millionen Farben EEK* A+ (Spektrum A++ bis E)

Standardform,
E27/9 W, 806 lm,
Art.-Nr. 9240817

Reflektor,
GU10/5,7 W, 350 lm,
Art.-Nr. 9240824

Kerzenform,
E14/6,5 W, 470 lm,
Art.-Nr. 9261361

Zubehör



Bridge, weiß
Art.-Nr. 9261362



Smart Plug
EEK* A+
(Spektrum A++ bis E),
Art.-Nr. 9240827



Dimmschalter, weiß
EEK* A+
(Spektrum A++ bis E),
Art.-Nr. 9261250



Einfach starten

mit Bluetooth



**

Mehr Möglichkeiten
mit Hue Bridge Zentrale für Steuerung von unterwegs und Smart Home Einbindung



Die helle Freude!

LED-Einbauleuchten, 3er-Set

Metall, rund oder eckig, nickelfarben, matt, weiß, verchromt oder aluminiumfarben, inkl. LED-Leuchtmittel, 3 x GU10/5 W, 350 lm, warmweiß (3.000 K), EEK* A+ (Spektrum A++ bis E), Schutzart IP23, Leuchten-Ø 86 mm oder 83 x 83 mm, Einbau-Ø 68 mm, Einbautiefe 70 mm, schwenkbar



„An & Aus“ mit gewöhnlichem Lichtschalter

- | | |
|---|--------------|
| 1. nickelfarben, Art.-Nr. 9210455 | 29.99 |
| 2. weiß, Art.-Nr. 9210458 | 29.99 |
| 3. verchromt, Art.-Nr. 9210459 | 29.99 |
| 4. aluminiumfarben, Art.-Nr. 9210464 | 29.99 |
| 5. nickelfarben, matt,
eckig, 83 x 83 mm, Art.-Nr. 9210465 | 29.99 |

In 3 Stufen dimmbar mit gewöhnlichem Lichtschalter

Dimmstufen 100 %, 50 %, 20 %

- | | |
|---|--------------|
| 1. nickelfarben, matt, Art.-Nr. 9210456 | 39.99 |
| 2. weiß, Art.-Nr. 9210460 | 39.99 |
| 3. verchromt, Art.-Nr. 9210461 | 39.99 |
| 4. aluminiumfarben, Art.-Nr. 9210466 | 39.99 |
| 5. nickelfarben, matt,
eckig, 83 x 83 mm, Art.-Nr. 9210467 | 39.99 |

Stufenlos dimmbar mit Dimmer

dimmbar von 100 %–5 %, Helligkeit mit handelsüblichen Dimmern

- | | |
|---|--------------|
| 1. nickelfarben, matt, Art.-Nr. 9210457 | 49.99 |
| 2. weiß, Art.-Nr. 9210462 | 49.99 |
| 3. verchromt, Art.-Nr. 9210463 | 49.99 |
| 4. aluminiumfarben, Art.-Nr. 9210468 | 49.99 |
| 5. nickelfarben, matt,
eckig, 83 x 83 mm, Art.-Nr. 9210469 | 49.99 |

Gut zu wissen

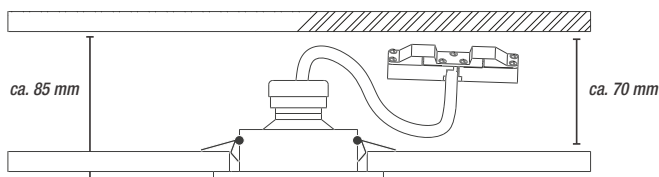

- Kein Trafo notwendig
- LED mit natürlicher Lichtwirkung
- Bis zu 25.000 Stunden Leuchtdauer
- Inkl. austauschbaren Leuchtmitteln

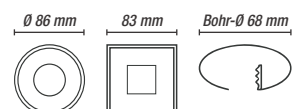

LED-Einbauleuchten „Attach“

Kunststoff, inkl. fest verbauten LED-Leuchtmittels, 5 W, 400 lm, warmweiß (3.000 K), EEK* A+ (Spektrum A++ bis E), Schutzart IP44, Leuchten-Ø 75 mm, Einbau-Ø 60 mm, Einbautiefe 30 mm

1er-Set, 5 W, 400 lm

- | | |
|--------------------------------------|-------|
| 1. nickelfarben, Art.-Nr. 9200558 | 26.99 |
| 2. weiß, Art.-Nr. 9200559 | 26.99 |
| 3. verchromt, Art.-Nr. 9200560 | 26.99 |
| 4. aluminiumfarben, Art.-Nr. 9200561 | 26.99 |

3er-Set, 3 x 5 W, je 400 lm

- | | |
|---|-------|
| nickelfarben, Art.-Nr. 9200562 (o. Abb.) | 69.99 |
| weiß, Art.-Nr. 9200563 (o. Abb.) | 69.99 |
| verchromt, Art.-Nr. 9200564 | 69.99 |
| aluminiumfarben, Art.-Nr. 9200565 (o. Abb.) | 69.99 |

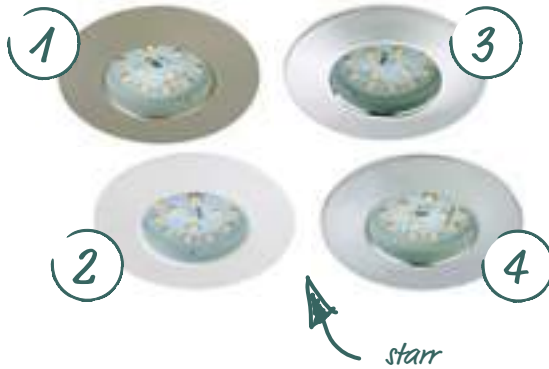

Beispiel 3er-Set



LED-Einbauleuchte „Attach“

Kunststoff, inkl. fest verbauten LED-Leuchtmittels, 5 W, 400 lm, warmweiß (3.000 K), EEK* A+ (Spektrum A++ bis E), Schutzart IP23, Leuchten-Ø 82 mm, Einbau-Ø 68 mm, Einbautiefe 30 mm



1er-Set, 5 W, 400 lm

- | | |
|--------------------------------------|-------|
| 1. nickelfarben, Art.-Nr. 9200571 | 29.99 |
| 2. weiß, Art.-Nr. 9200572 | 29.99 |
| 3. verchromt, Art.-Nr. 9200573 | 29.99 |
| 4. aluminiumfarben, Art.-Nr. 9200574 | 29.99 |

3er-Set, 3 x 5 W, je 400 lm

- | | |
|---|-------|
| nickelfarben, Art.-Nr. 9200575 (o. Abb.) | 79.99 |
| weiß, Art.-Nr. 9200576 (o. Abb.) | 79.99 |
| verchromt, Art.-Nr. 9200577 (o. Abb.) | 79.99 |
| aluminiumfarben, Art.-Nr. 9200578 (o. Abb.) | 79.99 |

LED-Einbauleuchte „Attach“

Kunststoff, inkl. fest verbauten LED-Leuchtmittels, 6,5 W, 570 lm, warmweiß (3.000 K), EEK* A+ (Spektrum A++ bis E), Schutzart IP44, Leuchten-Ø 75 mm, Einbau-Ø 60 mm, Einbautiefe 30 mm

1er-Set, 6,5 W, 570 lm

- | | |
|--------------------------------------|-------|
| 1. industrial, Art.-Nr. 9200618 | 29.99 |
| 2. nickelfarben, Art.-Nr. 9200619 | 29.99 |
| 3. weiß, Art.-Nr. 9200620 | 29.99 |
| 4. aluminiumfarben, Art.-Nr. 9200621 | 29.99 |

3er-Set, 3 x 6,5 W, je 570 lm

- | | |
|---|-------|
| industrial, Art.-Nr. 9200622 (o. Abb.) | 79.99 |
| nickelfarben, Art.-Nr. 9200623 (o. Abb.) | 79.99 |
| weiß, Art.-Nr. 9200624 (o. Abb.) | 79.99 |
| aluminiumfarben, Art.-Nr. 9200625 (o. Abb.) | 79.99 |



über Lichtschalter in
3 Stufen dimmbar,
100 %, 50 %, 20 %

LED-Einbauleuchte „Attach“

Kunststoff, schwenkbar, inkl. fest verbauten LED-Leuchtmittels, 6,5 W, 570 lm, warmweiß (3.000 K), EEK* A+ (Spektrum A++ bis E), Schutzart IP23, Leuchten-Ø 82 mm, Einbau-Ø 68 mm, Einbautiefe 30 mm



1er-Set, 6,5 W, 570 lm

- | | |
|--------------------------------------|-------|
| 1. industrial, Art.-Nr. 9200634 | 32.99 |
| 2. nickelfarben, Art.-Nr. 9200635 | 32.99 |
| 3. weiß, Art.-Nr. 9200636 | 32.99 |
| 4. aluminiumfarben, Art.-Nr. 9200637 | 32.99 |

3er-Set, 3 x 6,5 W, je 570 lm

- | | |
|---|-------|
| industrial, Art.-Nr. 9200638 (o. Abb.) | 89.99 |
| nickelfarben, Art.-Nr. 9200639 (o. Abb.) | 89.99 |
| weiß, Art.-Nr. 9200640 (o. Abb.) | 89.99 |
| aluminiumfarben, Art.-Nr. 9200641 (o. Abb.) | 89.99 |

Lichtleisten und Feuchtraumleuchten



1. LED-Lichtleiste

robuster Kunststoff, weiß, inkl. LED-Leuchtmittel, G13/9 W, 900 lm, neutralweiß (4.000 K), EEK* A+ (Spektrum A++ bis E), Schutzart IP20, 61,7x6x2,6 cm (LxHxB), Art.-Nr. 9880109

11.99

2. LED-Lichtleiste

robuster Kunststoff, weiß, inkl. LED-Leuchtmittel, G13/18 W, 1.800 lm, neutralweiß (4.000 K), EEK* A+ (Spektrum A++ bis E), Schutzart IP20, 122,6x2,6x6 cm (LxBxH), Art.-Nr. 9880107

14.99

3. LED-Feuchtraumleuchte

robuster Kunststoff, grau, inkl. LED-Leuchtmittel, G13/18 W, 1.800 lm, neutralweiß (4.000 K), EEK* A+ (Spektrum A++ bis E), Schutzart IP65, 127x7,5x6,5 cm (LxHxB), Art.-Nr. 9880108

19.99

4. LED-Feuchtraumleuchte

robuster Kunststoff, grau, inkl. 2xLED-Leuchtmittel, G13/18 W, 3.600 lm, neutralweiß (4.000 K), EEK* A+ (Spektrum A++ bis E), Schutzart IP65, 127x7,5x10,4 cm (LxHxB), Art.-Nr. 9880110

29.99

Panelleuchten

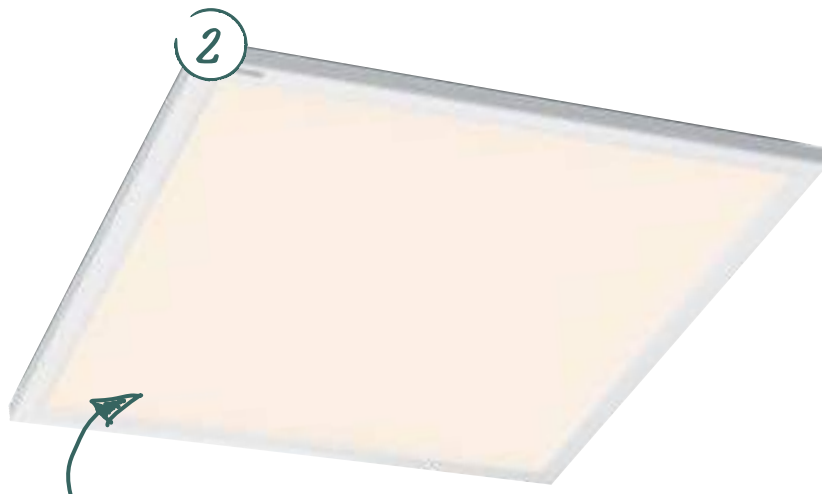

Wähle zwischen 3 Möglichkeiten:
Aufbau, Einbau oder Abhängung.

Farbsteuermöglichkeit

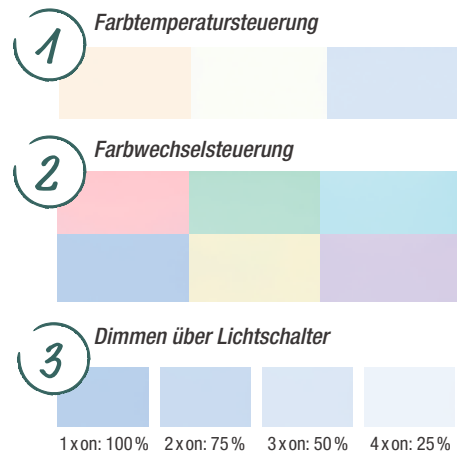

TELEFUNKEN

LED-Panelleuchte **

Kunststoff, Metall, weiß, zum Aufbau, Einbau oder zur Abhängung, inkl. fest verbauten LED-Leuchtmittel, EEK* A+ (Spektrum A++ bis E)

1. mit Farbtemperatursteuerung **

warmweiß (3.000 K) bis kaltweiß (6.000 K), mit Fernbedienung, Nachtlichtfunktion und Timerfunktion, z. B. Art.-Nr. 9190775 (o. Abb.)

149.99

2. mit Farbwechselsteuerung **

neutralweiß (4.000 K), mit farbigen LEDs, dimmbar, mit Fernbedienung, z. B. Art.-Nr. 9190784

119.99

3. mit 4-Stufen-Dimmer **

neutralweiß (4.000 K), über Lichtschalter bedienbar, z. B. Art.-Nr. 9190785 (o. Abb.)

99.99

LED-Panelleuchten in verschiedenen Ausführungen

Art.-Nr.	Gruppe	Maße (LxBxH)	Wattage	Lumen
9190774	1	62x62x5,4 cm	36	3.600
9190775	1	45x45x5,4 cm	24	2.400
9190777	1	59,5x29,5x5,4 cm	36	3.600
9190780	1	119,5x15x5,4 cm	24	2.400
9190779	1	119,5x29,5x5,4 cm	36	3.600
9190781	2	45x45x5,4 cm	24	2.400
9190784	2	29,5x29,5x5,4 cm	18	1.800
9190785	3	59,5x29,5x5 cm	36	3.600
9190787	3	119,5x29,5x5 cm	36	3.600

Intelligent inszeniert!



Sensoraußenleuchte „L 910 LED“

Aluminium, Kunststoff, inkl. fest verbauter LED-Leuchtmittel, 11 W, 755 lm, warmweiß (3.000 K), EEK* A++ bis A (Spektrum A++ bis E), Erfassungswinkel 180°, Reichweite max. 12 m, Zeit- und Dämmerungsschwelle einstellbar, Softlichtstart, Dauerlicht 4 Std. schaltbar, vernetzbar über Kabel, Sensor fast unsichtbar integriert, Effektlucht an der Wand, **silberfarben**, Art.-Nr. 9170408 (o. Abb.) **79.99**
anthrazit, Art.-Nr. 9170409 **79.99**

Sensor-LED-Strahler „XLED Home 2“**

taghelles Licht für große Flächen, Erfassungswinkel 140°, Reichweite 14 m, 14,8 W, 1.184 lm, Lichtfarbe Neutralweiß (4.000 K), EEK* A++ bis A (Spektrum A++ bis E), Lebensdauer ca. 50.000 Std., IP 44, Schutzklasse II, UV-beständiger Kunststoff, intelligentes Kühlsystem, voll schwenkbares LED-Panel, **weiß**, Art.-Nr. 9290226 (o. Abb.) **79.99**
schwarz, Art.-Nr. 9700121 (o. Abb.) **79.99**
graphit, Art.-Nr. 9290228 **89.99**
silberfarben, Art.-Nr. 9290227 (o. Abb.) **89.99**

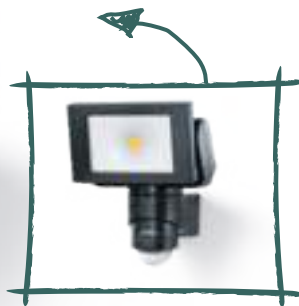

zur punktuellen
Ausleuchtung rund
um Haus

Sensor-LED-Strahler „LS 150 LED“**

Aluminium, Glas, schwarz oder weiß, inkl. fest verbauten LED-Leuchtmittels, 20,5 W, 1.760 lm, neutralweiß (4.000 K), EEK* A++ bis A (Spektrum A++ bis E), mit Bewegungsmelder, Erfassungswinkel 240°, Reichweite max. 12 m, Zeit und Dämmerungsschwelle einstellbar, intelligentes Kühlsystem, **schwarz**, Art.-Nr. 9170534 **79.99**
weiß, Art.-Nr. 9170533 **79.99**

LED-Wandspot „One“**

Aluminium, inkl. LED-Leuchtmittel GU10, 7 W, 520 lm, warmweiß (3.000 K), EEK* A+ (Spektrum A++ bis E), per Kabel vernetzbar, **anthrazit**, Art.-Nr. 9170532 **39.99**



Stimmungsvoll beleuchtet.



Plug-&-Shine-Erdspieß „Sting“**
Aluminium, anthrazit, inkl. fest verbauten LED-Leuchtmittels, 6 W, 520 lm, warmweiß (3.000 K), EEK* A++ bis A (Spektrum A++ bis E), Schutzart IP 67, Art.-Nr. 9200692

49.99



Plug-&-Shine-Kugelleuchte „Globe“**
Kunststoff, weiß, inkl. fest verbauten LED-Leuchtmittels, 2,8 W, 160 lm, warmweiß (3.000 K), EEK* A++ bis A (Spektrum A++ bis E), Durchmesser 20 cm, Schutzart IP 67, Art.-Nr. 9180870

59.99

Plug & Shine

24-V-LED-Lichtstecksystem für Stimmung und Sicherheit im Garten, rund ums Haus und auf der Terrasse.

- **Einfach selber machen**
Ohne Fachkenntnisse – einfaches Zusammenstecken und unkomplizierte Verlegung über oder unter der Erde
- **Sicher**
24-V-Gleichspannungssystem bedeutet höchste Sicherheit. Keine Gefahr für Kind und Tier.
- **Jederzeit erweitern**
Einfacher Leuchtausgleich durch Steckverbinder. Weitere Produkte für dieses System findest du in deinem toom Baumarkt.



Plug-&-Shine-Unterwasser-Leuchte**
Aluminium, schwarz, inkl. fest verbauten LED-Leuchtmittels, 4 W, 260 lm, warmweiß (3.000 K), EEK* A++ bis A (Spektrum A++ bis E), Zuleitung 2 m, Schutzart IP 68, Art.-Nr. 9180865

59.99



Plug-&-Shine-Neon-LED-Band**
5 m, Kunststoff, weiß, inkl. fest verbauten LED-Leuchtmittels, 31 W, 2.500 lm, warmweiß (3.000 K), EEK* A++ bis A (Spektrum A++ bis E), Schutzart IP 67, Art.-Nr. 9200713

99.99



Plug-&-Shine-Bodeneinbauleuchte „Floor Eco“ Starter-Set**
enthält 3 Leuchten, Steckertrafo, Verbindungskabel, erweiterbar, Edelstahl, Kunststoff, inkl. fest verbauter LED-Leuchtmittel 3 x 1,3 W, 50 lm, dimmbar, warmweiß (3.000 K), EEK* A++ bis A (Spektrum A++ bis E), Durchmesser 70 mm, Einbautiefe 50 mm, Schutzart IP 65, Art.-Nr. 9200699

109.99

Zubehör



Plug-&-Shine-Bewegungsmelder**
Kunststoff, anthrazit, Erfassungswinkel 120°, Reichweite max. 8 m, Schutzart IP 44, Art.-Nr. 9170633

49.99



Plug & Shine „Zigbee Controller“**
Kunststoff, schwarz, schaltet und dimmt alle Plug-&-Shine-Leuchten bis zu einer Gesamtleistung von 75 W, steuerbar über App (Android und iOS), kompatibel mit Amazon Alexa Echo Plus, Philips Hue Bridge, Osram Lightify u. a., mit Erdspieß zur Fixierung im Boden, Schutzart IP 68, Art.-Nr. 9180860

59.99

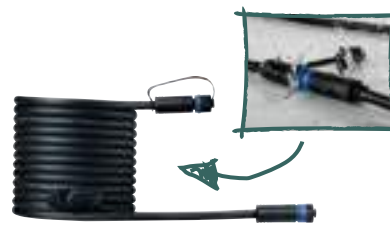

Plug-&-Shine-Kabel**
5 m, schwarz, mit 2 Anschlussbuchsen, Schutzart IP 68, ober- und unterirdisch verlegbar, Art.-Nr. 9200702

29.99



Plug-&-Shine-Trafo**
mit Stecker, 21 W, 24 V, DC, Kunststoff, schwarz, Schutzart IP 44, Art.-Nr. 9200707

24.99

Solar-Leuchten



Solar-Bodeneinbauleuchte „Aron“**
Edelstahl, Kunststoff, weiß, inkl. fest verbauten LED-Leuchtmittels, warmweiß (3.000 K), mit Bewegungsmelder, Erfassungswinkel 360°, Reichweite max. 1 m, Leuchtdauer 12 Std., mit Orientierungslicht, inkl. Akku, bis zu 500 kg überfahrbar, Einbautiefe 36,5 cm,
10 x 10 cm, 0,7 W, 40 lm,
Art.-Nr. 9170615 **49.99**
20 x 10 cm, 1,5 W, 80 lm,
Art.-Nr. 9170630 **69.99**

Solar-Leuchte „Soley“**
Kunststoff, Metall, anthrazit, inkl. fest verbauten LED-Leuchtmittels, 1,2 W, 40 lm, warmweiß (3.000 K), mit Bewegungsmelder, Erfassungswinkel 120°, Reichweite max. 3 m, Leuchtdauer 10 sek., mit Orientierungslicht, inkl. Akku, Leuchtdauer ca. 8 Std.,
Art.-Nr. 9170611 **99.99**

Solar-Wandleuchte „Ilias“**
Kunststoff, anthrazit, inkl. fest verbauten LED-Leuchtmittels, 1,2 W, 50 lm, warmweiß (3.000 K), mit Bewegungsmelder, Erfassungswinkel 120°, Reichweite max. 4 m, Leuchtdauer 10 sek., mit Orientierungslicht, inkl. Akku, Leuchtdauer ca. 8 Std.,
Art.-Nr. 9170597 **79.99**



Smart-Home-Leuchten



Zigbee-LED-Band „Reflex“**
3 m, Kunststoff, weiß, flexibel verlegbar, inkl. fest verbauter LED-Leuchtmittel, 23 W, 750 lm, warmweiß (3.000 K) und farbiges Licht einstellbar, EEK* A++ bis A (Spektrum A++ bis E),
Art.-Nr. 9770146 **89.99**

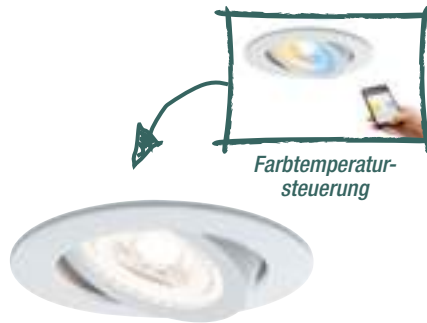

Zigbee-LED-Einbauleuchte „Lens“**
3er-Set, Alu Zink, weiß, matt, schwenkbar, inkl. fest verbauten LED-Leuchtmittels 3,5 W, 180 lm, einstellbare Lichtfarbe von Warmweiß bis Kaltweiß, EEK* A++ bis A (Spektrum A++ bis E), Durchmesser 80 mm, Einbautiefe 40 mm,
Art.-Nr. 9770138 **64.99**

Was ist Zigbee?

zigbee

Zigbee ist ein Funkstandard, der sehr verbreitet für Smart Home und die Hausautomation ist. Alle Paulmann Zigbee-Leuchten können auch an Zigbee-3.0-Gateways anderer Hersteller angelernt werden. Mit folgenden Systemen sind unsere Zigbee-Produkte kompatibel: **Amazon Alexa Echo Plus, Philips Hue Bridge 2 (ausgenommen: Hue Entertainment), Osram Lightify, AIO Mediola Gateway V5 Plus und ubisys Gateway G1.**



Zigbee-LED-Panel „Cesena“**
Kunststoff, Chrom, matt, inkl. fest verbauten LED-Leuchtmittels, 11 W, 740 lm, warmweiß (2.700 K), mit Farbsteuerung, dimmbar, EEK* A++ bis A (Spektrum A++ bis E), Durchmesser 17 cm, Tiefe 4 cm, Art.-Nr. 9770150 **79.99**



Zigbee-Fernbedienung „Gent“**
Kunststoff, schwarz, mit Wandhalterung, für direkte Steuerung ohne WLAN oder Gateway,
Art.-Nr. 9210453 **29.99**



1. Zigbee-Schalt-Controller „Cephei“**
zum Ein- und Ausschalten beliebiger Leuchten, max. 1.000 W,
Art.-Nr. 9770136 **39.99**
2. Zigbee-Dimm-Controller „Cephei“**
zum Schalten und Dimmen beliebiger Leuchten, max. 400 W,
Art.-Nr. 9770137 **44.99**

* Energieeffizienzklasse ** Lieferzeit ca. 14 Tage

Mach dir mal Luft!

Windmaschine

Chrom, Ø ca. 51 cm, 90 W, 3 Geschwindigkeitsstufen, Gehäuse neigbar, 54,5 x 18,5 x 53,5 cm (BxTxH), Art.-Nr. 9350063



Tischventilator

Metall, Ø ca. 30 cm, 40 W, 3 Geschwindigkeitsstufen, 33,5 x 28,5 x 42,5 cm (BxTxH), Art.-Nr. 9350068



Tischventilator
gebürstetes Metall, Ø ca. 35 cm, oszillierend, Kopf neigbar, 3 Geschwindigkeitsstufen, stabiler Standfuß, Sicherheitsgitter, Art.-Nr. 9350351

kompatibel mit Amazon Alexa und Google Home



NEU



NEU



**Die kostenlose
Garantieverlängerung**

Auf Artikel der toom Qualitätsmarke sowie alle elektromotor- und kraftstoffbetriebenen Maschinen.

Alles zum Thema Garantien findest du unter

toom.de/garantien

Tischventilator

Ø ca. 31 cm, 26 W, 6 Geschwindigkeitsstufen, 2 Betriebsarten, horizontal und vertikal oszillierend, unsichtbar integrierte Lüfterflügel, Touch-Bedienfeld mit LED-Anzeige, mit Fernbedienung, Timer-Funktion, ca. 31 x 34 cm (BxH), schwarz/weiß, Art.-Nr. 9350496

Tisch- und Wandventilator

Ø ca. 28,5 cm, 26 W, 9 Geschwindigkeitsstufen, 3 Betriebsarten, Kopf neigbar, oszillierend, unsichtbar integrierte Lüfterflügel, mit Fernbedienung, Touch-Bedienfeld mit LED-Anzeige, mit Timer-Funktion, 28,5 x 35 cm (BxH), weiß/silberfarben, Art.-Nr. 9350497



b1

Tischventilator*

Ø ca. 19,5 cm, 17 W, 2 Geschwindigkeitsstufen, stabiler Standfuß, verstärktes Sicherheitsgitter, weiß (Abb. ähnlich), Art.-Nr. 9350241



Tischventilator

Ø ca. 23 cm, 30 W, 2 Geschwindigkeitsstufen, 27,5 x 18,5 x 39,5 cm (BxTxH), Art.-Nr. 9350412



Tischventilator*

Ø ca. 30 cm, oszillierend, 2 Geschwindigkeitsstufen, stabiler Standfuß, verstärktes Sicherheitsgitter, weiß (Abb. ähnlich), Art.-Nr. 9350196

toom

Standventilatoren

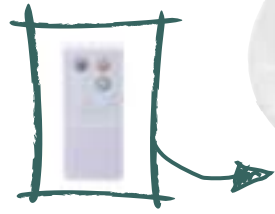

inkl. Fernbedienung

Standventilator

Ø 40 cm, oszillierend, höhenverstellbar, 3 Geschwindigkeitsstufen, ca. 40 W, Sicherheitsgitter, Höhe ca. 128 cm, weiß, Art.-Nr. 9350195
weiß, mit Fernbedienung, Art.-Nr. 9350197



Standventilator

Ø 40 cm, mit Fernbedienung, 50 W, 3 Geschwindigkeitsstufen, höhenverstellbar 103 bis 125 cm, 7,5-Std.-Timer, 62 x 62 x 125 cm (BxTxH), Art.-Nr. 9350410



Stelle die Höhe einfach nach deinen Bedürfnissen ein.



Standventilator

Chrom, Ø 40 cm, 86° oszillierend, 3 Geschwindigkeitsstufen, 60 W, Neigung justierbar, höhenverstellbar, Sicherheitsgitter, gebürstetes Metall, Art.-Nr. 9350292



Standventilator

Metall, Ø 40 cm, 50 W, 3 Geschwindigkeitsstufen, höhenverstellbar ca. 90 - 125 cm, 45 x 39 x 125 cm (BxTxH), Art.-Nr. 9350406

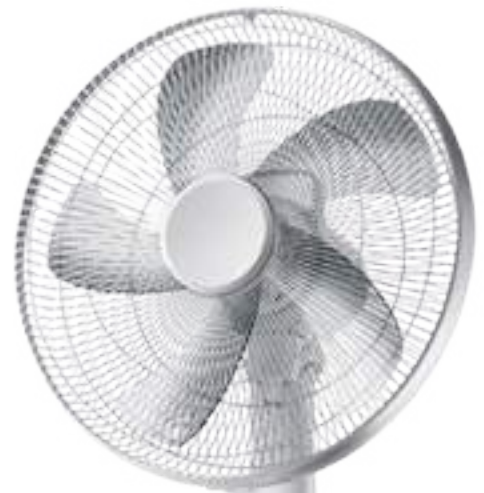

inkl. Fernbedienung

Standventilator „DC 40 cm“*

Ø 40 cm, 35 W, oszillierend, 5 Betriebsarten, z. B. Komfortmodus mit automatischer Anpassung an die Raumtemperatur, geräuscharm, geringer Stromverbrauch, Art.-Nr. 9350245



Die kostenlose Garantieverlängerung

Auf Artikel der toom Qualitätsmarke sowie alle elektromotor- und kraftstoffbetriebenen Maschinen.

Alles zum Thema Garantien findest du unter

toom.de/garantien



Raumzirkulatoren

Turmzirkulator „Tower L“

Gehäuse aus bruchfestem Polystyren, Versa-Flow-Technologie, Timerfunktion, erzeugt einen Luftstrom von 30 m Reichweite, 5 Geschwindigkeitsstufen, Abmessungen ca. 330 x 330 x 1.080 mm (BxHxT), Raumgröße bis max. 35 m², Leistungsaufnahme max. 82 W, Einsatzbereich für innen, schwarz, Gewicht 4,9 kg, Art.-Nr. 9350303



Energie sparen

Du sparst Energiekosten durch eine gleichmäßige Temperaturverteilung dank des **laufruhigen Raumzirkulators**.



Diesen stylischen Lüfter kannst du am Aufstellfuß um 180° rotieren.



Bodenventilator „633“

Gehäuse aus bruchfestem Polystyren, Turbinengehäuse manuell um 90° neigungsverstellbar, erzeugt einen Luftstrom von 23 m Reichweite, 3 Geschwindigkeitsstufen, Durchmesser Lüftergitter ca. 24 cm, Abmessungen ca. 305 x 350 x 220 mm (BxHxT), Raumgröße bis max. 30 m², Leistungsaufnahme max. 60 W, Einsatzbereich für innen, schwarz, Gewicht 2,7 kg, Art.-Nr. 9350168



Tischventilator „Pivot“

Kabellänge 180 cm, 3 Geschwindigkeitsstufen, Abmessungen ca. 130 x 145 x 155 mm (BxHxT), Leistungsaufnahme max. 18 W, Einsatzbereich für innen, weiß und grau, Gewicht 0,88 kg, Art.-Nr. 9350419

Bodenventilator „573“

Gehäuse aus bruchfestem Polystyren, erzeugt einen Luftstrom von 18 m Reichweite, 3 Geschwindigkeitsstufen, Durchmesser Lüftergitter ca. 19,5 cm, Abmessungen ca. 260 x 255 x 180 mm (BxHxT), Raumgröße bis max. 18 m², Leistungsaufnahme max. 38 W, Einsatzbereich für innen, schwarz, Gewicht 1,7 kg, Art.-Nr. 9350166



Ventilator „633DC“

Gehäuse aus bruchfestem Polystyren, Turbinengehäuse manuell um 90° neigungsverstellbar, erzeugt einen Luftstrom von 23 cm, Gleichstrom-Motor für höhere Energieeffizienz, Geschwindigkeitsstufen stufenlos einstellbar, Durchmesser Lüftergitter ca. 24 cm, Abmessungen ca. 220 x 305 x 350 mm (BxHxT), Raumgröße bis max. 30 m², Leistungsaufnahme max. 52 W, Einsatzbereich für innen, weiß, Gewicht 3,3 kg, Art.-Nr. 9350416



Turmventilator*
76 cm hoch, 2-Std.-Timer, 50 W,
3 Geschwindigkeitsstufen,
Art.-Nr. 9350414

b1

Turmventilator „DS 50 NC“*
3 Geschwindigkeitsstufen, ca. 50 W,
Timer, Windmodus wählbar, mit
Fernbedienung, 90°-Stopp-und-
Schwenkfunktion, oszillierend,
Art.-Nr. 9350148



*besonders für
Wohn- und Arbeits-
räume geeignet*

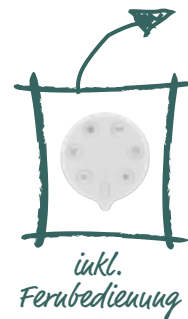

NEU



Turmventilator*
6 Geschwindigkeitsstufen,
ca. 45 W, Timerfunktion,
Windmodus wählbar,
3 Windarten, praktische
Touchscreen-Steuerung,
LED-Anzeige, Schwenk-
funktion, oszillierend,
Art.-Nr. 9350293

Turmventilator*
3 Geschwindigkeitsstufen, ca. 50 W,
Timer, Windmodus wählbar, Über-
hitzungsschutz, Schwenkfunktion,
Art.-Nr. 9350061

Design-Turmventilator*
9 Geschwindigkeitsstufen, 26 W,
3 Betriebsarten, Timerfunktion, mit
Fernbedienung, Touch-Bedienfeld mit
LED-Anzeige, unsichtbar integrierte
Lüfterflügel, oszillierend,
Art.-Nr. 9350498



Standventilator „prestige | VL 45 GF“
 3 Geschwindigkeitsstufen, 2 Windmodi, 60 W, 8-h-Timer, 75° oszillierend, Ø 45 cm, stand-sicherer Teleskopständer, höhenverstellbar von 100 bis 135 cm, gunmetal, inkl. Fernbedien-
 ung, integriert, herausnehmbar, Art.-Nr. 9350227



Turmventilator „prestige | TVL 90“
 3 Geschwindigkeitsstufen, 90 W, 80° oszillierend, integriertes Raumthermometer, 8-h-Timer, LED-Display, silberfarben/schwarz, inkl. Fernbedien-
 ung, Art.-Nr. 9350228



360°-Tischventilator „prestige | VC 360“
 3 Geschwindigkeitsstufen, 45-W-Hochleistungs-
 motor, Oszillation horizontal 360° und vertikal 90°, Wirkungskreis bis zu 20 m, aerodynamisches Turbo-Design für maximalen Luftdurchsatz, extraleise (im Schlafmodus), inkl. Fernbedien-
 ung, 8-h-Timer, Art.-Nr. 9350356



Raumklimagerät „trend | AC 70“
 2.200 Watt max. Kühlleistung, EER 2,6, EEK** A (Spektrum A+++ bis D), Luftdurchsatz 380 m³/h, Swing-Funktion, 3 Windmodi + Automatik, Sleep-Funktion, Entfeuchtung, Ventilation, Luftreiniger, Klimatisierung, Timer, Fernbedien-
 ung, waschbarer Luftfilter, Prüfzeichen CE, Art.-Nr. 9350510



Raumklimagerät „prestige | AC 90“
 2.600 Watt max. Kühlleistung, 9.000 BTU/h, EER 2,6, EEK** A (Spektrum A+++ bis D), maximale Eingangsleistung 1.000 Watt, Luftdurchsatz max. 550 m³/h, Entfeuchtung, Ventilation, Luftreiniger, Klimatisierung, Prüfzeichen CE, GS, Art.-Nr. 9350511



Raumklimagerät „premium | AC 120“
 3.400 Watt max. Kühlleistung, 12.000 BTU/h, EER 2,6, EEK** A (Spektrum A+++ bis D), maximale Eingangsleistung 1.450 Watt, Luftdurchsatz max. 550 m³/h, Swing-Funktion, 3 Windmodi + Automatik, Sleep-Funktion, Entfeuchtung, Ventilation, Luftreiniger, Klimatisierung, Filter-Reinigungsanzeige, Prüfzeichen CE, Art.-Nr. 9350512

Die aktuellen Preise erfrage bitte in deinem toom Baumarkt.

* Saisonware, solange der Vorrat reicht. Falls nicht vorrätig, kurzfristig lieferbar. Nicht in allen Märkten vorrätig.

** Energieeffizienzklasse



Klimageräte



Klimagerät „8.000“ */**
mobil, mit Fernbedienung, Kühlleistung 8.000 BTU/Std., für Räume bis ca. 28 m², Betriebsmodi Kühlen, Entfeuchten, Ventilieren, 2 Geschwindigkeitsstufen, LED-Display, 24-h-Timer, Kältemittel R290, EEK*** A (Spektrum A+++ bis D)



Klimagerät „10.000“ */**
mobil, mit Fernbedienung, Kühlleistung 10.000 BTU/Std., für Räume bis ca. 34 m², Betriebsmodi Kühlen, Entfeuchten, Ventilieren, 3 Geschwindigkeitsstufen, natürliches Kältemittel R290, LED-Display, herausnehmbarer Staubfilter, 24-h-Timer, besonders energiesparend, EEK*** A+ (Spektrum A+++ bis D)

Gutes Klima

Wohin mit der warmen Luft? Nach draußen! Dafür haben Klimageräte einen ca. 3 m langen Abluftschlauch, der durch Fenster oder Balkontür nach außen gelegt werden muss. Das also vor dem Kauf unbedingt einplanen und evtl. passendes Zubehör mitnehmen.

Produkt	Art.-Nr.	Maße (BxHxT)	BTU/Std.
Klimagerät „8.000“ *	9350437	35,5 x 70,3 x 34,5 cm	8.000
Klimagerät „9.000“ *	9350438	45,5 x 78,0 x 38,0 cm	9.000
Klimagerät „10.000“ *	9350435	46,6 x 76,5 x 39,7 cm	10.000
Klimagerät „12.000“ *	9350436	46,0 x 76,5 x 39,7 cm	12.000
Klimagerät „13.300“ *	9350359	48,1 x 76,9 x 39,2 cm	13.300



Klimagerät „9.000“ */**
mobil, mit Fernbedienung, Kühlleistung 9.000 BTU/Std., für Räume bis ca. 32 m², Betriebsmodi Kühlen, Entfeuchten, Ventilieren, 2 Geschwindigkeitsstufen, LED-Display, 24-h-Timer mit Schlafmodus, Luftführung und Rohrkonstruktion, Kältemittel R290, besonders leise, EEK*** A (Spektrum A+++ bis D)



Klimagerät „12.000“ */**
mobil, mit Fernbedienung, Kühlleistung 12.000 BTU/Std., für Räume bis ca. 41 m², Betriebsmodi Kühlen, Entfeuchten, Ventilieren, 3 Geschwindigkeitsstufen, LED-Display, 24-h-Timer mit Schlafmodus, Kältemittel R290, EEK*** A (Spektrum A+++ bis D)



Klimagerät „13.300“ */**
mobil, mit Fernbedienung, Kühlleistung 13.300 BTU/Std., für Räume bis ca. 48 m², Betriebsmodi Kühlen, Entfeuchten, Ventilieren, 2 Geschwindigkeitsstufen, LED-Display, 24h-Timer, Kältemittel R290, besonders leistungsstark, EEK*** A (Spektrum A+++ bis D)

Luftentfeuchter



Warum Luftentfeuchter eine gute Sache sind:

Luftentfeuchter sind gut für die Gesundheit, das Wohlbefinden und das Raumklima. Und sie schützen deine vier Wände und die Wertgegenstände darin. Wie das? Bereits ab 70 % relativer Luftfeuchte bildet sich Schimmel – eine Gefahr für dich, deine Familie, Wände und Co.

Mit Luftentfeuchtern kannst du schützen, was dir lieb und wichtig ist. Sie arbeiten dabei nach dem Kondensationsprinzip: Ein Ventilator im Inneren zieht feuchte Raumluft an und leitet sie zum integrierten Kälteteil. Durch die Temperatursenkung kondensiert die überschüssige Luftfeuchte und wird in einem Wasserbehälter aufgefangen. Einfach gut, nicht wahr!?

comfee by Midea



Luftentfeuchter „10 Liter“

max. Leistung bis zu 10 l/Tag, 2-Liter-Wassertank, sichtbare Wasserstandsanzeige, Warnsignal bei vollem Wasserbehälter, Frost- und Überlaufschutz, Tragegriff, Auto-Restart-Funktion, Kältemittel R290

Klimageräte & Luftentfeuchter



Luftentfeuchter „30 Liter“

3in1-Luftentfeuchter, Luftreiniger und Wäschetrockner, max. Leistung bis zu 30 l/Tag, elektronische Steuerung, Anzeige der relativen Luftfeuchtigkeit, Hygrostat, Staubfilter, Auto-Restart, Frost- und Überlaufschutz, Warnsignal bei vollem Wasserbehälter, Dauer- und Automatikbetrieb, Turbo-Funktion, Wäschetrockner-Funktion, Sleep-Modus, intelligenter Entfeuchtermodus, Timer, Kältemittel R290



Luftentfeuchter „50 Liter“

max. Leistung bis zu 50 l/Tag, großer 6-Liter-Wassertank, elektronische Steuerung, Anzeige der relativen Luftfeuchtigkeit, Staubfilter, Auto-Restart, Frost- und Überlaufschutz, Warnsignal bei vollem Wasserbehälter, Dauer- und Automatikbetrieb, 24-h-Timer, Kältemittel R290



Luftentfeuchter „16/20 Liter“

max. Leistung bis zu 16 bzw. 20 l/Tag, elektronische Steuerung, Anzeige der relativen Luftfeuchtigkeit, Staubfilter, Auto-Restart, Frost- und Überlaufschutz, Warnsignal bei vollem Wasserbehälter, Dauer- und Automatikbetrieb, 24-h-Timer, Kältemittel R290

Produkt	Art.-Nr.	Leistungsaufnahme	Räume bis	Preis
Luftentfeuchter „10 Liter“	9350481	340 W	40 m ³	99.99
Luftentfeuchter „16/20 Liter“	9350291 9350298	350 W, 440 W	80 m ³ , 100 m ³	149.99 158.99
Luftentfeuchter „30 Liter“	9350210	580 W	180 m ³	198.99
Luftentfeuchter „50 Liter“	9350305	775 W	250 m ³	279.99

Gute Luft

Morgens mal eben schnell duschen und dann ab zur Arbeit. Oder noch fix die Wäsche im Wohnzimmer aufhängen, weil's draußen regnet. Achtung: Die dabei entstehende feuchte Raumluft begünstigt besonders im Winter Schimmelbildung. Ein Luftentfeuchter ist hier die ideale Lösung.

* Die aktuellen Preise erfrage bitte in deinem toom Baumarkt
** Falls nicht vorrätig, kurzfristig lieferbar
*** Energieeffizienzklasse

Kühlen Kopf bewahren!



Inverter-Split-Klimageräte mit Wärmepumpe

Fest installierte Klimageräte in Split-Bauart bestehen aus einem Außengerät und einem oder mehreren Innengeräten. Eine Einheit befindet sich also im Inneren des Hauses und die andere Einheit mit dem Kompressor im Freien, beispielsweise an der Hauswand oder auf dem Boden. Split-Klimageräte werden im Gegensatz zu mobilen Klimageräten dauerhaft installiert.

Die Vorteile von Split-Klimageräten gegenüber mobilen Klimageräten liegen in der ständigen Verfügbarkeit, der stärkeren Kühlleistung, der Möglichkeit,

während der Übergangszeit zu heizen, und in der niedrigeren Lautstärke im Innenraum. Was die meisten nicht wissen: Durch die eingebaute Wärmepumpe kannst du mit einem Split-Klimagerät auch mühelos und effektiv heizen. Mit einer eingebauten PTC-Heizung bis zu einer Außentemperatur von $-15\text{ }^{\circ}\text{C}$, ohne PTC-Heizung ist immerhin eine Nutzung im Heizbetrieb bis $-7\text{ }^{\circ}\text{C}$ möglich. Und dein Geldbeutel wird es dir auf Dauer danken, denn durch eine Wärmepumpe entstehen dir im Heizmodus weniger Energiekosten als bei der Nutzung einer Öl-, Gas- oder Elektroheizung.



Die äußere Geräteeinheit kühlt deine Räume mit dem Kältemittel R32.



Inverter-Split-Klimagerät „8.800“ *

mit Quickconnector, für Räume bis ca. 32 m^2 , Kühlleistung 8.800 BTU/Std. bzw. $2,5\text{ kW}$, Heizleistung 10.000 BTU/Std. bzw. $2,932\text{ kW}$, Innengerät $80,5 \times 28,5 \times 19,4\text{ cm}$ (BxHxT), Außengerät $77 \times 55,5 \times 30\text{ cm}$ (BxHxT), einfache und schnelle Montage mit Hilfe vorgefüllter 5-m-Kupferrohrleitung, Smart-App-Control, Luftreinigung durch Ionisator, 3D-Swing-Funktion, EEK** Kühlen A++, Heizen A+ (Spektrum A+++ bis D), Art.-Nr. 9350442

äußere Geräteeinheit



innere Geräteeinheit



Die innere Geräteeinheit lässt sich praktisch mit der Fernbedienung steuern.

Inverter-Split-Klimagerät „12.000“ *

mit Quickconnector, für Räume bis ca. 41 m², Kühlleistung 11.000 BTU/Std. bzw. 3,2 kW, Heizleistung 12.000 BTU/Std. bzw. 3,6 kW, Innengerät 80,5x28,5x19,4 cm (BxHxT), Außengerät 77x55,5x30 cm (BxHxT), einfache und schnelle Montage mit Hilfe vorgefüllter 5-m-Kupferrohrleitung, Smart-App-Control, Luftreinigung durch Ionisator, 3D-Swing-Funktion, EEK** Kühlen A++, Heizen A+ (Spektrum A+++ bis D), Art.-Nr. 9350443

Heiß & kalt

- Kühlen und Heizen bis -15 °C Außentemperatur
- Wärmepumpe zum Heizen
- Geeignet für Server-Räume dank Winterregelung
- Energieeffizienzklasse Kühlen A++, Heizen A+



Halterung zur Wandmontage der Außeneinheit
Art.-Nr. 9354279



Full Inverter – Multi-Split-Klimagerät-Duo „18.000“

inkl. vollständigen Installations-Sets, inkl. 2x5 m Kupferrohrleitungen, Klimatisierung von zwei Räumen à ca. 32 m², Kühlleistung 2x9.000 BTU/Std. bzw. 2x2,6 kW, Heizleistung 2x10.000 BTU/Std. bzw. 2x2,9 kW, 2x Innengerät 75x28x19,8 cm (BxHxT), Außengerät 80x55,4x33,3 cm (BxHxT), Kupferrohrleitung, EEK** Kühlen A+, Heizen A (Spektrum A+++ bis D), Art.-Nr. 9350123

Top ausgestattet

Alle Split-Klimageräte inkl. Wärmepumpe, Betriebsmodi Kühlen, Heizen, Entfeuchten und Ventilieren, Fernbedienung, Timer, Display, Schlafmodus, inkl. vollständigen Installations-Sets, umweltfreundlichen Kältemittels R32, Inbetriebnahme gemäß EU-Verordnung 517/2014 nur durch zertifizierte Fachbetriebe

Die aktuellen Preise erfrage bitte in deinem toom Baumarkt.

* Für die Inverter-Split-Klimageräte „9.000“, „12.000“ und „16.500“

** Energieeffizienzklasse

Zum Schalten und Warten!



Schalterprogramm „Venedig“

Aus- / Wechselschalter, Schutzkontakt-Steckdose mit erhöhtem Berührungsschutz (Kinderschutz) und 2-fach-Abdeckrahmen

1. reinweiß, 2-fach-Rahmen, Art.-Nr. 9150154	4.49	2. platinfarben, 2-fach-Rahmen, Art.-Nr. 9150155	4.79
Steckdose, mit Kinderschutz, Art.-Nr. 9150195	6.99	Steckdose, mit Kinderschutz, Art.-Nr. 9150196	7.99
Aus- / Wechselschalter, Art.-Nr. 9150178	8.99	Aus- / Wechselschalter, Art.-Nr. 9150179	9.99

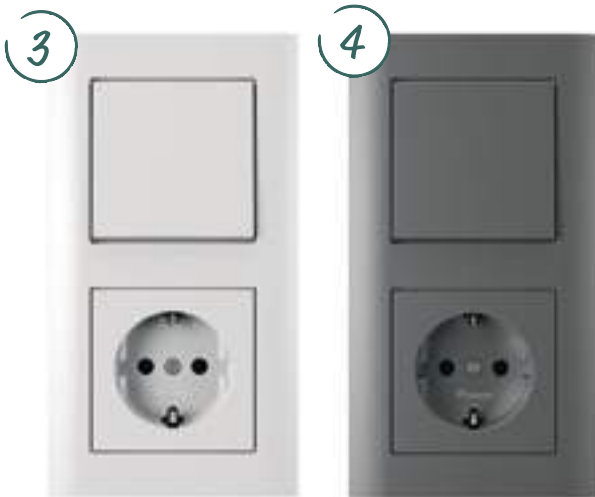

Schalterprogramm „Athenis“

Aus- / Wechselschalter, Schutzkontakt-Steckdose mit erhöhtem Berührungsschutz (Kinderschutz) und 2-fach-Abdeckrahmen

3. reinweiß, 2-fach-Rahmen, Art.-Nr. 9150216	4.49	4. stahlfarben, 2-fach-Rahmen, Art.-Nr. 9150161	4.79
Steckdose, mit Kinderschutz, Art.-Nr. 9150210	5.99	Steckdose, mit Kinderschutz, Art.-Nr. 9150202	6.99
Aus- / Wechselschalter, Art.-Nr. 9150176	7.99	Aus- / Wechselschalter, Art.-Nr. 9150177	8.99

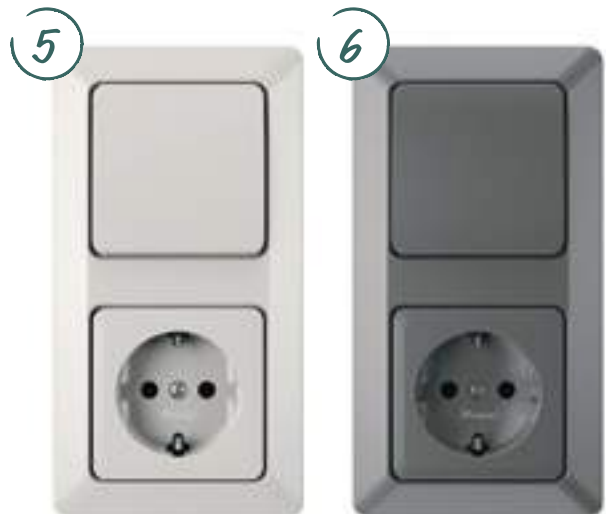

Schalterprogramm „Milano“

Aus- / Wechselschalter, Schutzkontakt-Steckdose mit erhöhtem Berührungsschutz (Kinderschutz) und 2-fach-Abdeckrahmen

5. weiß, 2-fach-Rahmen, Art.-Nr. 9100276	2.99	6. stahlfarben, 2-fach-Rahmen, Art.-Nr. 9100259	3.99
Steckdose, mit Kinderschutz, Art.-Nr. 9150867	5.49	Steckdose, mit Kinderschutz, Art.-Nr. 9140384	6.49
Aus- / Wechselschalter, Art.-Nr. 9150680	6.99	Aus- / Wechselschalter, Art.-Nr. 9140263	7.99



Schalterprogramm „Paris“

Aus- / Wechselschalter, Schutzkontakt-Steckdose mit erhöhtem Berührungsschutz (Kinderschutz) und 2-fach-Abdeckrahmen

- 1. palisanderbraun, 2-fach-Rahmen, Steckdose, mit Kinderschutz, Aus- / Wechselschalter,** Art.-Nr. 9100252 **2.99**
Art.-Nr. 9169468 **5.49**
Art.-Nr. 9169347 **7.99**
- 2. silberfarben, 2-fach-Rahmen, Steckdose, mit Kinderschutz, Aus- / Wechselschalter,** Art.-Nr. 9100255 **2.99**
Art.-Nr. 9162945 **5.49**
Art.-Nr. 9162770 **7.99**
- 3. arktikweiß, 2-fach-Rahmen, Steckdose, mit Kinderschutz, Aus- / Wechselschalter,** Art.-Nr. 9100249 **2.79**
Art.-Nr. 9169215 **4.99**
Art.-Nr. 9169083 **6.99**

Schalterprogramm „Malta“

Aus- / Wechselschalter, Schutzkontakt-Steckdose mit erhöhtem Berührungsschutz (Kinderschutz) und 2-fach-Abdeckrahmen

- 4. arktisweiß, 2-fach-Rahmen, Steckdose, mit Kinderschutz, Aus- / Wechselschalter,** Art.-Nr. 9150095 **3.19**
Art.-Nr. 9150192 **3.29**
Art.-Nr. 9150180 **5.99**
- 5. anthrazit / silberfarben, 2-fach-Rahmen, Steckdose, mit Kinderschutz, Aus- / Wechselschalter,** Art.-Nr. 9150096 **3.49**
Art.-Nr. 9150193 **3.79**
Art.-Nr. 9150205 **5.99**

6. Schalterprogramm „Europa“

Aus- / Wechselschalter, Schutzkontakt-Steckdose mit erhöhtem Berührungsschutz (Kinderschutz) und 2-fach-Abdeckrahmen, arktisweiß

- 2-fach-Rahmen, Steckdose, mit Kinderschutz, Aus- / Wechselschalter,** Art.-Nr. 9100240 **2.79**
Art.-Nr. 9106867 **3.99**
Art.-Nr. 9100344 **4.99**

mit Kinderschutz



Voll vielfältig

- Alle Farben einer Serie können kombiniert werden.
- Die Schalterserien werden in Deutschland produziert.
- Weitere Farben erhältst du in unseren Märkten auf Bestellung.
- Alle Schalter und Steckdosen sind VDE-geprüft.

Weitere Anschlussmöglichkeiten

Telefonanschlussdose TAE, 3x6-polig, NFN-Codierung

Unterputz-Telefonanschlussdose TAE, 1 Amtsleitung und 2 Zusatzgeräte, NFN-Codierung, weiß, Abdeckungen separat erhältlich, Art.-Nr. 9150090 **6.99**

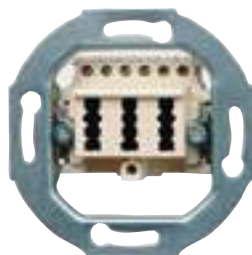

Antennensteckdose, 3-fach, TV- / RF- / SAT-Sockel

Antennensteckdosen-Sockel, Einzel- und Stickleitungsdose für Einzelanlagen und entkoppelte Stickleitungen im SAT- und Kabelfernsehen, digitaltauglich, Abdeckungen separat erhältlich, Art.-Nr. 9150188 **16.99**

INFRAcontrol-Bewegungsschalter 180°, IP20, 3-Draht-Gerät

Komplettgerät inkl. 1-fach-Abdeckrahmen (Design EUROPA), Unterputz, Schutzart IP20, Erfassungsbereich 180°, Erfassungsreichweite ca. 10 m, Einstellzeit 4-240 sek, Dämmerungsschwelle stufenlos einstellbar, mit Umschalter, Art.-Nr. 9150183 **49.99**



LED-Dimmer mit Druck-Wechselschalter (Phasenanschnitt)

7-110 VA für Glüh- und 230 V für Halogenlampen, dimmbare LEDs für Niedervolt-Halogenlampen, mit konventionellen Trafos, einstellbare Grundhelligkeit, mit Softrastung, Welle 4 mm, Phasenanschnitt RL 7, 110 W/VA, Abdeckungen separat erhältlich, Art.-Nr. 9100502 **69.99**



GIRA



Schalterserie „Fläche“*, weiß
1-fach-Rahmen,
 Art.-Nr. 9160031
2-fach-Rahmen,
 Art.-Nr. 9160008
Schalterwippe,
 Art.-Nr. 9160002
Universal-Schaltereinsatz,
 Art.-Nr. 9160025
Steckdose,
 Art.-Nr. 9160009

BUSCH-JAEGER



Schalterserie „Reflex SI“*, weiß
1-fach-Rahmen,
 3.99 Art.-Nr. 9161812
2-fach-Rahmen,
 7.99 Art.-Nr. 9162296
Schalterwippe,
 3.49 Art.-Nr. 9161702
Schaltereinsatz,
 3.99 Art.-Nr. 9162274
Steckdose,
 4.99 Art.-Nr. 9161890

BUSCH-JAEGER



Schalterserie „Duro2000“*, cremeweiß
1-fach-Rahmen,
 1.99 Art.-Nr. 9162000
2-fach-Rahmen,
 2.99 Art.-Nr. 9162010
Schalterwippe,
 2.49 Art.-Nr. 9161988
Schaltereinsatz,
 6.79 Art.-Nr. 9162274
Steckdose,
 4.39 Art.-Nr. 9161911

* Nicht in allen Märkten erhältlich

Wir haben Seriencharakter!

JUNG

Schalterserien



Schalterserie „A500“*, aluminiumfarben
1-fach-Rahmen, Art.-Nr. 9160056 **5.99**
2-fach-Rahmen, Art.-Nr. 9160055 **9.49**
Schalterwippe, Art.-Nr. 9160060 **6.99**
Schaltereinsatz, Art.-Nr. 9163870 **6.49**
Steckdose, Art.-Nr. 9160064 **9.99**



Schalterserie „CD500“*, weiß
1-fach-Rahmen, Art.-Nr. 9163880 **3.99**
2-fach-Rahmen, Art.-Nr. 9163902 **6.99**
Schalterwippe, Art.-Nr. 9163869 **5.99**
Schaltereinsatz, Art.-Nr. 9163870 **6.49**
Steckdose, Art.-Nr. 9163825 **5.99**



Schalterserie „ST550“*, weiß
1-fach-Rahmen, Art.-Nr. 9163561 **2.49**
2-fach-Rahmen, Art.-Nr. 9163572 **3.99**
Schalterwippe, Art.-Nr. 9163550 **3.29**
Schaltereinsatz, Art.-Nr. 9163870 **6.49**
Steckdose, Art.-Nr. 9163825 **5.99**

Mehr Zeit zum Selbermachen.

Online reservieren und in deinem Markt abholen.

**Online bestellen,
im Markt abholen**



**Nach 1 Stunde
abholbereit***

So geht's:

1. Deinen Markt auswählen und Artikel kostenlos auf toom.de reservieren.
2. Wir stellen dir deine Artikel zur Abholung zusammen.
3. Du holst deine Artikel an der Abholstation ab und bezahlst sie dort.



Einfach



Schnell



Kostenlos

www.toom.de

*Abhängig von der Verfügbarkeit des Produktes im jeweiligen Markt

Mehr Design. Bitte!



Schalterserie „Design-Line“	Farbe/ Material	Art.-Nr.	Preis
2-fach-Rahmen	weiß	9100321	3,29
	silberfarben	9100341	4,29
	Echtglas	9100325	27,99
	Edelstahl	9100345	32,99
Steckdose	weiß	9100305	5,49
	silberfarben	9100310	6,29
Aus- / Wechselschalter	weiß	9100298	5,49
	silberfarben	9100303	6,49



Schalterserie

1-fach-Rahmen, Art.-Nr. 9100389	1,19
2-fach-Rahmen, Art.-Nr. 9100390	1,99
Steckdose, Art.-Nr. 9100396	2,39
Aus- / Wechselschalter, Art.-Nr. 9100393	3,29

Kein Strom? Kein Problem!



Damit du nicht im Dunkeln stehst

Stromausfall – Vorsorge für dein Zuhause

Plötzlich ist alles dunkel. Im Falle eines Stromausfalls fehlt jedoch nicht nur das Licht. Ohne Elektrizität wird der Alltag in vielen Bereichen stark eingeschränkt. Deshalb ist es sinnvoll, sich zu informieren, wie du dich im Falle eines Stromausfalls richtig verhältst und welche Maßnahmen du zur Vorsorge treffen kannst. Extremwetterlagen, aber auch gezielte Sabotage der Elektrizitätsversorgung können zu schwerwiegenden Stromausfällen führen. Die meisten längeren und großflächigen Unterbrechungen der Stromversorgung sind aber meist auf mindestens zwei zusammentreffende Ereignisse zurückzuführen. So vielfältig die Gründe sind, so vielfältig sind auch die Vorsorgemaßnahmen, die du treffen kannst.

Richtiges Verhalten bei einem Stromausfall

Regel Nummer eins bei Stromausfall ist – ruhig bleiben. In der Regel ist der Stromausfall nur temporär und dauert nicht lange. Da man meistens allerdings nicht weiß, wie lange der Stromausfall andauert, gilt es, sparsam mit Akkus und Batterien zu sein. Das gilt für die Nutzung von Taschenlampen und von Smartphones. Falls der Stromausfall in der gesamten Umgebung auftritt, sollte Auto- oder Fahrradfahren vermieden werden, da Ampeln oder die Straßenlampen nicht funktionieren. Dies erhöht das Risiko eines Unfalls.

Da der Stromausfall auch etwas länger anhalten könnte, lohnt es, sich darauf vorzubereiten, dass Heizung, Licht, warmes Wasser, Kommunikationsmedien und andere wichtige elektronische Geräte einige Tage nicht zur Verfügung stehen. Häufig sind es Kleinigkeiten, die dir dabei helfen, diese Situation zu überbrücken.

Checkliste – Vorbereitung auf einen Stromausfall

- Streichhölzer / Feuerzeug
- Kerzen / Teelichter
- Taschenlampe / Campinglampe
- Gaskartusche
- Campingkocher
- Holz, Briketts oder Kohle
- Rauchmelder
- Feuerlöscher und Löschdecke
- Behälter für Löschwasser
- Schlauch oder Wassereimer
- Müllbeutel
- Reservebatterien (in versch. Standardgrößen)
- Verbandskasten inklusive Wärmedecke

Weitere Infos zum Thema findest du unter

toom.de/stromausfall





9107879



8443292

„AquaForm“

Aufputz, spritzwassergeschützt,
Schutzart IP44, U~ = 250 V

Steckdose,
mit Klappdeckel, 16 A,
grau, Art.-Nr. 9106108
weiß, Art.-Nr. 9100293

2-fach-Steckdose,
mit Klappdeckel, 16 A,
grau, Art.-Nr. 9106119
weiß, Art.-Nr. 9100225

Aus- / Wechselschalter, 10 A,
grau, Art.-Nr. 9106141
weiß, Art.-Nr. 9100222

Serienschalter, 10 A,
grau, Art.-Nr. 9103688

**Kombi Aus- / Wechselschalter
und Steckdose,**
mit Klappdeckel, Aus- / Wechsel-
schalter 10 A, Steckdose 16 A,
grau, Art.-Nr. 9100285

**Kombi Aus- / Wechselschalter
und Steckdose,**
mit Klappdeckel, Aus- / Wechsel-
schalter 10 A, Steckdose 16 A,
grau, Art.-Nr. 9106120
weiß, Art.-Nr. 9100224

5.99

7.99

7.59

8.69

„AquaTop“

Aufputz, spritzwassergeschützt,
Schutzart IP44, U~ = 250 V

Steckdose,
mit Klappdeckel, 16 A,
grau, Art.-Nr. 8442368
weiß, Art.-Nr. 8449529

2-fach-Steckdose,
mit Klappdeckel, 16 A,
grau, Art.-Nr. 9107285
weiß, Art.-Nr. 8444326

Aus- / Wechselschalter, 10 A,
grau, Art.-Nr. 8848697
weiß, Art.-Nr. 8443237

Serienschalter, 10 A,
grau, Art.-Nr. 8441280
weiß, Art.-Nr. 8441587

9.99

9.99

Abschließbare Steckdose,
mit abschließbarem Klappdeckel,
inkl. 2 Schlüsseln, 16 A,
grau, Art.-Nr. 9065221

6.99

6.99

17.99

**Kombi Aus- / Wechselschalter
und Steckdose,**
mit Klappdeckel, Aus- / Wechsel-
schalter 10 A, Steckdose 16 A,
grau, Art.-Nr. 9107879
weiß, Art.-Nr. 8443292

13.49

12.49

8.99

8.99

14.99

14.99

praktisch für deinen Keller,
deine Garage oder
deinen Garten



9108715



9100788



9100604

„Ocean“
Aufputz, Schutzart IP44

- Steckdose,**
grau / blau, Art.-Nr. 9108957
- 2-fach-Steckdose,**
grau / blau, Art.-Nr. 9108946
- Serienschalter,**
grau / blau, Art.-Nr. 9102357
- Aus- / Wechselschalter,**
grau / blau, Art.-Nr. 9102797
- Kreuz-Schalter,**
spritzwassergeschützt, 10 A, U~ = 250 V,
grau / blau, Art.-Nr. 9103039
- Kontrollschalter,**
grau / blau, Art.-Nr. 9103754

**Kombi Aus- / Wechselschalter
und Steckdose,**
grau / blau, Art.-Nr. 9108715

„Aqua“
Aufputz, Schutzart IP44

- 10.49** **Aus- / Wechselschalter,**
manhattengrau / lichtgrau,
Art.-Nr. 9100624
- 20.99** **1-fach-Steckdose,**
Art.-Nr. 9100623
- 17.99** **2-fach-Steckdose,**
Art.-Nr. 9100622
- 10.99** **Aus- / Wechselschalter
und Steckdose,**
manhattengrau / lichtgrau,
Art.-Nr. 9100788

23.99

„Proluxe“
Aufputz, Schutzart IP20

- 2.29** **Wechselschalter,**
Art.-Nr. 9100598
- 1.69** **Kontrollschalter,**
Art.-Nr. 9100599
- 4.29** **Serienschalter,**
Art.-Nr. 9100600
- 4.29** **Taster,**
Art.-Nr. 9100601
- 4.29** **Steckdose,**
Art.-Nr. 9100602
- 4.29** **2-fach-Steckdose,**
Art.-Nr. 9100605

**Aus- / Wechselschalter
und Steckdose,**
Art.-Nr. 9100604

10.99



Unterputz

Produkt	Beschreibung	Art.-Nr.
Abzweigdose	Schutzart IP20, mit 8 ausbrechbaren Öffnungen für Leitungen und Rohre bis Ø 20 mm	1er-Pack, Ø 70 mm, Tiefe 36 mm 25er-Pack, Ø 70 mm, Tiefe 36 mm
		9060084 9060100
Kombi-Schalterdose	Schutzart IP20, mit 8 ausbrechbaren Öffnungen für Leitungen und Rohre bis Ø 20 mm	1er-Pack, Ø 60 mm, Tiefe 41 mm 25er-Pack, Ø 60 mm, Tiefe 41 mm
		9060088 9060103
Kombi-Abzweigschalterdose	Schutzart IP20, mit 12 ausbrechbaren Öffnungen für Leitungen und Rohre bis Ø 20 mm,	1er-Pack, Ø 60 mm, Tiefe 63 mm 25er-Pack, Ø 60 mm, Tiefe 63 mm
		9060087 9060104
2-fach-Gerätedose	Schutzart IP20, flammwidrig, Einbau-Ø 2x70 mm	9060079



Produkt	Beschreibung	Art.-Nr.
Hohlraumschalterdose UP IP30 1er-Pack	Ø 68 mm, Tiefe 35 mm	9066244
	Ø 68 mm, Tiefe 45 mm	9066255
	Ø 68 mm, Tiefe 68 mm	9066233
Hohlraumschalterdose UP IP30 10er-Pack	Ø 68 mm, Tiefe 35 mm	9060099
	Ø 68 mm, Tiefe 45 mm	9060096
	Ø 68 mm, Tiefe 68 mm	9060098
Hohlraumschalterdose UP IP30 25er-Pack	Ø 68 mm, Tiefe 35 mm	9060106
	Ø 68 mm, Tiefe 45 mm	9060107
	Ø 68 mm, Tiefe 68 mm	9060108
Kaiser-Hohlwanddose 1er-Pack	Schutzart IP30, flammwidrig, Ø 68 mm, Tiefe 47 mm	9060082
Kaiser-Hohlwanddose 10er-Pack	Schutzart IP30, flammwidrig, Ø 68 mm, Tiefe 47 mm	9060097
Hohlraumschalterdose UP IP30	mit 2 Kammern, 141 x 68 x 45 mm	9066211
Hohlraumschalterdose	winddicht, Ø 68 mm, Tiefe 47 mm	9060091



Extrawünsche

In unserer Elektroinstallationsabteilung findest du die richtigen Mengen für dein Projekt. Brauchst du mehr oder spezielle Artikel, dann sprich uns an. Wir bestellen deinen Bedarf sofort. Innerhalb weniger Tage informieren wir dich und du kannst alle fertig verpackt bei uns abholen.

Produkt	Beschreibung	Art.-Nr.	
1. Stegleitungs-Abzweigdose	Schutzart IP20, Imputz, mit Klemmleiste 5x2,5 mm ² , Ø 80 mm	9050071	
2. Hohlwandkasten	Schutzart IP30, flammwidrig, 107 x 107 x 45 mm	9050037	
3. Abzweigkasten	Schutzart IP20, flammwidrig, Ausbrechöffnungen für Leitungen und Rohre bis Ø 38 mm	75 x 75 x 50 mm	9050035
		100 x 100 x 50 mm	9050036
		150 x 150 x 65 mm	9050038
4. Abzweigdose UP	Schutzart IP54, Ø 80 mm	9050056	
5. Hohlwanddose	Schutzart IP30, flammwidrig, Ø 68 mm, Tiefe 35 mm Gerätedoppeldose, 2 x Ø 68 mm, Tiefe 50 mm	9060081	
		9060083	
6. Wandleuchtdose UP	Schutzart IP20, flammwidrig, 65 x 35 x 30 mm	9050070	

In die Höhe geschraubt!



Aufputz



Produkt	Beschreibung	Art.-Nr.
Abzweigkasten AP	Schutzart IP54, 75 x 40 x 40 mm	9050054
	Schutzart IP54, 75 x 75 x 40 mm	9050050
	Schutzart IP54, 85 x 85 x 40 mm	9050045
	Schutzart IP54, 100 x 100 x 40 mm	9050039
Abzweigkasten AP 10er-Pack	Schutzart IP54, 75 x 75 x 40 mm	9050047
	Schutzart IP54, 85 x 85 x 40 mm	9050046
Abzweigkasten AP mit 5-poliger Dosenklemme	Schutzart IP54, 75 x 75 x 40 mm	9050048
	Schutzart IP54, 85 x 85 x 40 mm	9050049
Abzweigkasten AP mit Klemmleiste	Schutzart IP54, 75 x 40 x 40 mm	9050055
Abzweigkasten AP mit Klemmdeckel, 12 Einführungen für Kabeldurchmesser 5 - 14 mm	Schutzart IP54, 85 x 85 x 40 mm	9050068
Abzweigkasten AP mit vorgeprägten Eingängen	Schutzart IP54, 84 x 84 x 50 mm	9050042
Abzweigkasten AP mit elastischen Kabeldurchführungstüllen und Schnellverschluss-schrauben	Schutzart IP54, 84 x 84 x 50 mm	9050051



Produkt	Beschreibung	Art.-Nr.	
1. Abzweigkasten	Schutzart IP30, mit montierter 4-poliger Dosenklemme, 55 x 55 x 25 mm	weiß	9050069
		grau	9050040
2. Abzweigkasten	Schutzart IP65, mit elastischen Kabeldurchführungstüllen und Schnellverschluss-schrauben, 108 x 108 x 64 mm	9050053	
2. Abzweigkasten	Schutzart IP65, mit vorgeprägten Eingängen und Schnellverschluss-schrauben	108 x 108 x 64 mm	9050043
		162 x 116 x 76 mm	9050044
3. Abzweigkasten	Schutzart IP66, flammwidrig, 114 x 114 x 57 mm	9060093	

Ordnung ist dein halbes Leben!



Kabelkanal

mit abnehmbarem Deckel und Bodenlochung, Länge 2 m, selbstverlöschend, Einsatzbereich -25 °C bis +60 °C, Schutzart IP40

15 x 10 mm

weiß, Art.-Nr. 9050159

4.59

20 x 10 mm

weiß, Art.-Nr. 9050142

2.29

grau, Art.-Nr. 9050140

2.49

15 x 15 mm

weiß, Art.-Nr. 9050127

1.59

grau, Art.-Nr. 9050125

1.59

braun, Art.-Nr. 9050126

1.59

holzfarben, Art.-Nr. 9050134

3.99

30 x 15 mm

weiß, Art.-Nr. 9050131

1.99

grau, Art.-Nr. 9050123

1.99

braun, Art.-Nr. 9050128

1.99

silberfarben, Art.-Nr. 9050135

3.99

40 x 25 mm

weiß, Art.-Nr. 9050133

4.29

grau, Art.-Nr. 9050132

4.29

braun, Art.-Nr. 9050247

4.29

40 x 40 mm

weiß, Art.-Nr. 9050137

4.59

grau, Art.-Nr. 9050136

4.59

60 x 40 mm

weiß, Art.-Nr. 9050147

4.99

grau, Art.-Nr. 9050138

4.99

braun, Art.-Nr. 9050284

5.49

100 x 60 mm

weiß, Art.-Nr. 9050148

17.99



Minikanal

mit Klebestreifen, Länge 2 m, weiß, selbstverlöschend, Einsatzbereich -25 °C bis +60 °C, Schutzart IP40,

10 x 10 mm, Art.-Nr. 9050124

3.99

12 x 7,5 mm, Art.-Nr. 9050158

3.59



Kabelkanal

transparent, Minikanal offen und mit Klebestreifen, Länge 2 m, selbstverlöschend, Einsatzbereich -25 °C bis +60 °C,

Art.-Nr. 9050139

3.49



Eck-Kanal

mit abnehmbarem Deckel und Bodenlochung, Länge 2 m, 23 x 23 mm, selbstverlöschend, Einsatzbereich -25 °C bis +60 °C, Schutzart IP40, Art.-Nr. 9050141

8.99



Bodenkanal

PVC-Bodenkanal mit abnehmbarem Deckel und Bodenlochung, Länge 2 m, weiß, selbstverlöschend, Einsatzbereich -25 °C bis +60 °C, Schutzart IP40,

weiß, 75 x 18 mm, Art.-Nr. 9050244

10.99

schwarz, 75 x 18 mm, Art.-Nr. 9050245

12.99

silberfarben, 75 x 18 mm, Art.-Nr. 9050246

12.99

grau, 60 x 15 mm, Art.-Nr. 9050157

11.99





:hager

**Kabelkanal
„Tehalit“**

15 x 15 mm, weiß, Art.-Nr. 9050266	1.99
15 x 15 mm, grau, Art.-Nr. 9050267	1.99
20 x 35 mm, weiß, Art.-Nr. 9050268	3.99
20 x 35 mm, grau, Art.-Nr. 9050269	3.99
40 x 40 mm, weiß, Art.-Nr. 9050270	6.49
40 x 40 mm, grau, Art.-Nr. 9050271	6.49
40 x 60 mm, weiß, Art.-Nr. 9050273	6.79
40 x 60 mm, grau, Art.-Nr. 9050274	6.79



Sockelkanal
Länge 2 m, 20 x 70 mm, weiß,
Art.-Nr. 9050255

15.99



Brüstungskanal
Länge 2 m, 65 x 130 mm, weiß,
Art.-Nr. 9050259

18.99



**Endstück für
Brüstungskanal**
weiß, Art.-Nr. 9050263

5.99



1-fach-Einbaudose für Brüstungskanal
Art.-Nr. 9050260

3.99



2-fach-Einbaudose für Brüstungskanal
Art.-Nr. 9050262

6.99



Außenecke für Brüstungskanal
weiß, Art.-Nr. 9050265

12.99



flexible
Ausführung

1

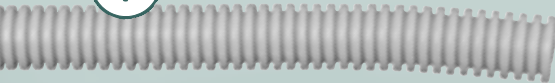

2



1. ISO-Rohr, flex

flexibel, hellgrau, leichte Ausführung, bis 320 N belastbar, -5 °C bis +60 °C,

Ø 16 mm, 10 m, Art.-Nr. 9050164	3.49
Ø 16 mm, 25 m, Art.-Nr. 9050172	5.99
Ø 16 mm, 50 m, Art.-Nr. 9050249	8.99
Ø 20 mm, 10 m, Art.-Nr. 9050165	4.99
Ø 20 mm, 25 m, Art.-Nr. 9050168	6.99
Ø 20 mm, 50 m, Art.-Nr. 9050736	9.99
Ø 25 mm, 10 m, Art.-Nr. 9050166	6.99
Ø 25 mm, 25 m, Art.-Nr. 9050251	9.99
Ø 25 mm, 50 m, Art.-Nr. 9050737	14.99

2. ISO-Rohr, flex

flexibel, manhattengrau, mittlere Ausführung, betonfest, bis 750 N belastbar, -25 °C bis +60 °C, M16, 25 m,

Ø 16 mm, 25 m, Art.-Nr. 9050161	9.99
Ø 16 mm, 50 m, Art.-Nr. 9050254	18.99
Ø 20 mm, 25 m, Art.-Nr. 9050163	14.99
Ø 20 mm, 50 m, Art.-Nr. 9050738	19.99
Ø 25 mm, 25 m, Art.-Nr. 9050167	17.99
Ø 25 mm, 50 m, Art.-Nr. 9050739	24.99



2x Steckbogen für Isolierrohr

90°, PE, selbstverlöschend, grau,

Ø 16 mm, Art.-Nr. 9050154	2.39
Ø 20 mm, Art.-Nr. 9050155	2.49
Ø 25 mm, Art.-Nr. 9050156	3.29



Einziehschleife

mit Führungsfeder, 15 m, Nylon, einseitig mit angenieteteter Öse, Art.-Nr. 9050174

9.99



ISO-Rohr, starr

einseitig gemufft, PVC, grau, bis 320 N belastbar, -5 °C bis +60 °C, 2 m, grau,

Ø 16 mm, Klassifikation 2221, Art.-Nr. 9050160	0.99
Ø 20 mm, Klassifikation 2221, Art.-Nr. 9050149	1.19
Ø 25 mm, Klassifikation 2221, Art.-Nr. 9050250	9.99



Klemmschelle

für Isolierrohr, Thermoplast, grau, selbstverlöschend, 10 Stück,

Ø 16 mm, Art.-Nr. 9050143	1.49
Ø 20 mm, Art.-Nr. 9050144	1.89
Ø 25 mm, Art.-Nr. 9050145	2.59
50 Stück (Profi-Pack),	
Ø 16 mm, Art.-Nr. 9050169	4.99
Ø 20 mm, Art.-Nr. 9050170	5.99
Ø 25 mm, Art.-Nr. 9050171	6.99

Steckmuffe

für Isolierrohr, Thermoplast, grau, selbstverlöschend, 5 Stück,

Ø 16 mm, Art.-Nr. 9050146 (o. Abb.)	1.79
Ø 20 mm, Art.-Nr. 9050152 (o. Abb.)	2.19
Ø 25 mm, Art.-Nr. 9050153 (o. Abb.)	2.39



Express-Schellen

4-7 mm

braun, 50 Stück,
Art.-Nr. 9055178

3.29

weiß, 50 Stück,
Art.-Nr. 9055057

3.29



DüBELschellen

9 mm

grau, 25 Stück,
Art.-Nr. 9055222

4.59



NYFAZ-Schellen

weiß, 50 Stück,
Art.-Nr. 9055233

3.59



Nagelschellen

7-11 mm

grau, 150 Stück,
Art.-Nr. 9055354

4.29



Express-Schellen

7-11 mm

weiß, 50 Stück,
Art.-Nr. 9060634

3.79

weiß, 200 Stück,
Art.-Nr. 9063197

7.99

grau, 50 Stück,
Art.-Nr. 9055200

3.79

grau, 200 Stück,
Art.-Nr. 9063263

7.99

grau, 125 Stück,
Art.-Nr. 9055343

5.99



Express-Schellen

10-14 mm

grau, 25 Stück,
Art.-Nr. 9055211

3.29

grau, 50 Stück,
Art.-Nr. 9055365

3.79



Druckschellen

6-16 mm

1. grau, 8 Stück,
Art.-Nr. 9062515

4.29

2. grau, 4 Stück,
Art.-Nr. 9064352

2.79

3. grau, 8 Stück
Art.-Nr. 9053385

3.59

grau, 4 Stück,
Art.-Nr. 9053374

2.49

grau, 35 Stück,
Art.-Nr. 9055300

6.59

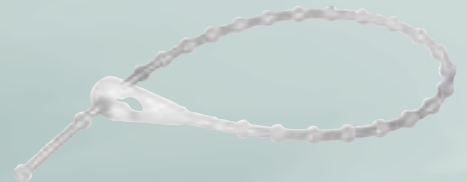
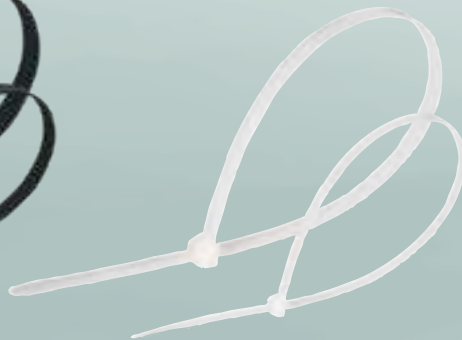

Knotenband, weiß

25 Stück,

120 mm, Art.-Nr. 9060030

2.49

180 mm, Art.-Nr. 9060032

3.49

100 Stück,

120 mm, Art.-Nr. 9060031

3.99

180 mm, Art.-Nr. 9060033

6.99



Kabelbinder, schwarz

25 Stück,

3,5x150 mm, Art.-Nr. 9060021

2.09

4,5x200 mm, Art.-Nr. 9060040

2.59

4,5x300 mm, Art.-Nr. 9060022

3.09

100 Stück,

2,5x140 mm, Art.-Nr. 9060037

2.99

3,5x150 mm, Art.-Nr. 9060024

4.79

4,5x200 mm, Art.-Nr. 9060026

5.49

4,5x300 mm, Art.-Nr. 9060039

6.59

4,5x370 mm, Art.-Nr. 9070006

7.99

Kabelbinder, schwarz, wiederverwendbar

25 Stück,

3,5x150 mm, Art.-Nr. 9070003

2.09

7,5x200 mm, Art.-Nr. 9070002

5.29

Kabelbinder, weiß

25 Stück,

3,5x150 mm, Art.-Nr. 9060025

2.09

4,5x200 mm, Art.-Nr. 9060020

2.59

4,5x300 mm, Art.-Nr. 9060016

3.09

4,5x370 mm, Art.-Nr. 9060036

3.79

7,5x370 mm, Art.-Nr. 9060034

5.79

100 Stück,

2,5x140 mm, Art.-Nr. 9060038

2.99

3,5x150 mm, Art.-Nr. 9060017

3.79

4,5x200 mm, Art.-Nr. 9060019

5.49

4,5x300 mm, Art.-Nr. 9060035

6.59

4,5x370 mm, Art.-Nr. 9060041

7.99

Kabelbinder, weiß, wiederverwendbar

25 Stück,

3,5x150 mm, Art.-Nr. 9060027

3.99

7,5x200 mm, Art.-Nr. 9060028

5.99



Kabelbinder, farbig

100 Stück,

3,5x150 mm, Art.-Nr. 9070004

4.89

4,5x300 mm, Art.-Nr. 9070005

6.59

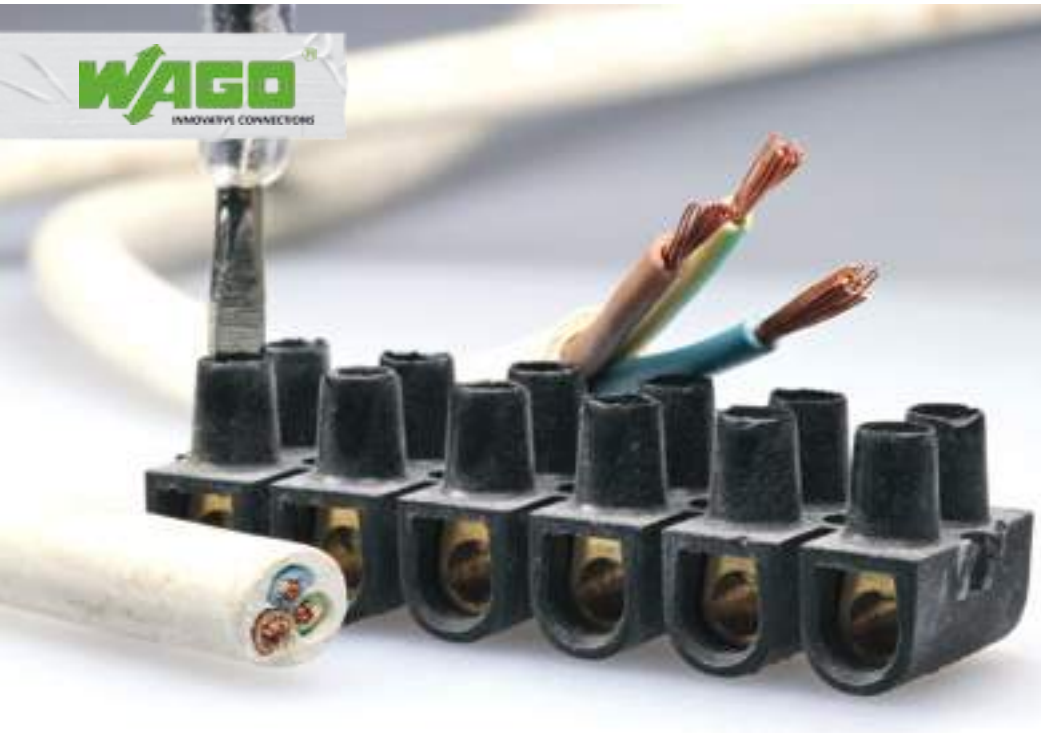

Produkt woanders günstiger gesehen?

Wir machen dir den gleichen Preis.

Alles zum Thema Garantien findest du unter

toom.de/garantien



WAGO-Klemme „Compact“

0,5 - 2,5 mm, weiß, 8-polig,
4 Stück, Art.-Nr. 9070012
25 Stück, Art.-Nr. 9060188
50 Stück, Art.-Nr. 9060191

3.99
16.99
29.99



WAGO-Leuchtenklemme

1,0 - 2,5 mm, 2-polig, 5 Stück,
weiß, Art.-Nr. 9070023
grau, Art.-Nr. 9070022

2.49
2.49

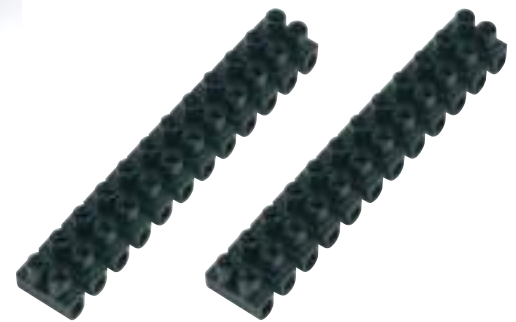

Lüsterklemme

12-polig, 2,5 mm², Art.-Nr. 9061778
12-polig, 2,5 mm², Art.-Nr. 9064330
2 x 12-polig, 2,5 mm², Art.-Nr. 9055706
12-polig, 10 mm², Art.-Nr. 9060601
2 x 12-polig, 6 mm², Art.-Nr. 9055728
12-polig, 16 mm², Art.-Nr. 9060580
10 x 12-polig, 2,5 mm², Art.-Nr. 9060667
10 x 12-polig, 6 mm², Art.-Nr. 9059413

1.29
1.29
2.59
2.69
2.99
3.29
8.59
8.99



WAGO-Verbindungsklemme mit Hebel, orange

2-polig, 10 Stück, Art.-Nr. 9070051
3-polig, 10 Stück, Art.-Nr. 9070052
5-polig, 10 Stück, Art.-Nr. 9070053
5-polig, 25 Stück, Art.-Nr. 9070049
3-polig, 50 Stück, Art.-Nr. 9070048
2-polig, 100 Stück, Art.-Nr. 9070047

6.99
7.99
9.99
13.99
16.99
25.99



WAGO-Klemme „Compact“

0,5 - 2,5 mm, orange, weiß, 3-polig,
6 Stück, Art.-Nr. 9070009
25 Stück, Art.-Nr. 9060185
100 Stück, Art.-Nr. 9060189

3.29
6.99
19.99



WAGO-Klemme „Compact“

0,5 - 2,5 mm, rot, 4-polig,
6 Stück, Art.-Nr. 9070010
25 Stück, Art.-Nr. 9060186

3.49
7.99



WAGO-Klemme „Compact“

0,5 - 2,5 mm, weiß, 2-polig,
6 Stück, Art.-Nr. 9070008
25 Stück, Art.-Nr. 9060184

2.79
6.49



WAGO-Klemme „Compact“

0,5 - 2,5 mm, gelb, 5-polig,
6 Stück, Art.-Nr. 9070011
25 Stück, Art.-Nr. 9060187
100 Stück, Art.-Nr. 9060190

3.79
8.99
29.99





Gießharz-Set „Iso Flex“

eine Kabelverbindung, die unter Fliesen oder Teppich verlegt wird, sollte ausreichend geschützt werden. Hierfür eignet sich das zehnteilige Gießharz-Set „Iso Flex“ von Heidemann. Es bietet optimalen Schutz und versiegelt die Kabelverbindung. Das Harz ist nach dem Aushärten tritt- und wasserfest. So können Kabelverbindungen auch unter Bodenbelägen oder im Außenbereich sicher verlegt werden. Im Set enthalten sind: - Gießharz „Iso Flex“ 160 ml - 2 Gehäusehalbschalen - 1 Bodendichtung - 2 Seitendichtungen - 1 Distanzkeil bei Nutzung als Abzweigarnitur - 1 Schiebendeckel - 2 Einweghandschuhe, Art.-Nr. 9400038 **29,99**



Stoßverbinder, wärmeschrumpfend

0,5 - 1,5 mm², 10 Stück, rot, Art.-Nr. 9070030

4,99

1,5 - 2,5 mm², 10 Stück, blau, Art.-Nr. 9070031

5,49

4 - 6 mm², 10 Stück, gelb, Art.-Nr. 9070032

6,99



Gießharz „Iso Flex“

1 Stück, 160 ml, 100 % wasserdicht, trittfest, Art.-Nr. 9400039

17,99



Gel-Set „Iso Flex“

1 Stück bestehend aus „Iso Flex“-Gel 190 ml, Werit Kabelabzweigkasten VDE IP54 mit 12 Einführungen, Werit Klemmstein VDE 5 x 4,0 mm², 2 Einweghandschuhe, für Kabelgrößen NYM oder NYY bis 5 x 4,0 mm², als Durchgang und / oder Abzweig, 100 % wasserdicht, entfernbar, Art.-Nr. 9070034 **34,99**



„Iso Flex Gelmuffe“, Größe S

1 Stück bestehend aus „Iso Flex“, 2 Kabelbinder als Zugentlastung, Klemmleiste 3 x 2,5 mm², installationsfertige Verbindungs- und Abzweigmuffe für Kabelgrößen NYM- oder NYY-Hauptkabel 3 x 1,5 - 2,5 mm² oder -Abzweigkabel 3 x 1,5 mm², 100 % wasserdicht, erdreichgeeignet, auf Dichtigkeit und Strombelastbarkeit nach DIN EN 50393 geprüft, 0,6/1 KV, Größe S, 10 x 3,6 x 2,3 cm, Art.-Nr. 9400212 **17,99**
Größe M, 13,7 x 5 x 2,5 cm, Art.-Nr. 9400213 **21,99**





Werde zum Strippenzieher.

für trockene, feuchte und nasse Räume

Erdkabel
„NYY-J 3 x 1,5 mm²“
schwarz, Meterware,
Art.-Nr. 9057367

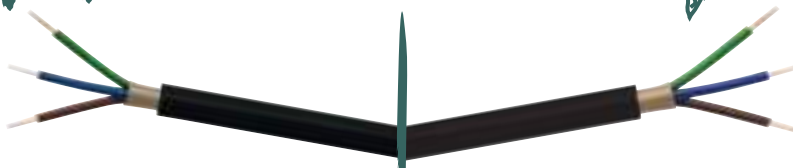

Erdkabel
„NYY-J 3 x 2,5 mm²“
schwarz, Meterware,
Art.-Nr. 9058490

Erdkabel
„NYY-J 5 x 1,5 mm²“
schwarz, Meterware,
Art.-Nr. 9057378

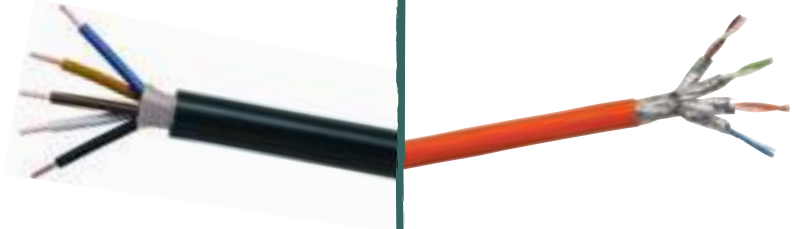

Datenkabel „CAT 7“
orange, Meterware,
SF/VTP, 4PR, AWG 24/1,
1.000 MHz,
Art.-Nr. 9050077

Datenkabel „CAT 5e“
grau, Meterware,
SF/VTP, 4PR, AWG 24/1, 200 MHz,
Art.-Nr. 9051922

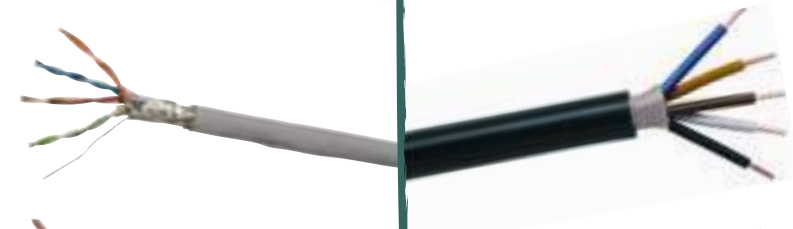

Erdkabel
„NYY-J 5 x 2,5 mm²“
schwarz, Meterware,
Art.-Nr. 9058500

Gummileitung
„H07RN-F 3 G 1,5 mm²“
schwarz, Meterware,
Art.-Nr. 9058885



Gummileitung
„H07RN-F 5 G 1,5 mm²“
schwarz, Meterware,
Art.-Nr. 9058896

Schneide dir deine
Wunschlänge zurecht.

Schlauchleitungen



1. „H03VVH2-F 2x0,75 mm²“
weiß oder schwarz, Meterware,
Art.-Nr. 9050151



2. „H03VV-F 3 G 0,75 mm²“
schwarz, weiß oder braun, Meterware,
weiß, Art.-Nr. 9057400



3. „H03VV-F 4 G 0,75 mm²“
weiß, Meterware,
Art.-Nr. 9053847



4. „H03VV-F 3 G 1,5 mm²“
schwarz, weiß oder braun,
Meterware,
Art.-Nr. 9052000



5. „H03VV-F 5 G 2,5 mm²“
weiß, Meterware,
Art.-Nr. 9061790

Feuchtraumleitungen

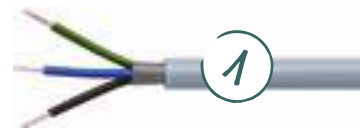

1. „NYM-J 3x1,5 mm²“
Meterware,
Art.-Nr. 9057279



2. „NYM-J 5x1,5 mm²“
grau, Meterware,
Art.-Nr. 9057290



3. „NYM-J 3x2,5 mm²“
grau, Meterware,
Art.-Nr. 9057301



4. „NYM-J 5x2,5 mm²“
Meterware,
Art.-Nr. 9057312

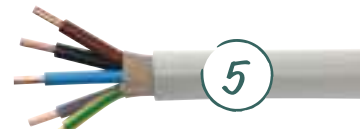

5. „NYM-J 5x6,0 mm²“
Meterware,
Art.-Nr. 9058544

Kleines Kabel-Einmaleins

Richtig verbunden!

Neues Projekt, neues Kabel – oder doch eher neue Leitung? Was genau du wirklich brauchst, hängt davon ab, was du wo verbinden willst:

- **Erdkabel:** zur Verlegung im Erdreich, z.B. für die Stromversorgung im Garten
- **Datenkabel:** zum Verbinden von z. B. PC und Telefon mit einem Netzwerk
- **Gummileitung:** für Elektrogeräte im Innen- oder Außenbereich
- **Schlauchleitung:** mit Kunststoffmantel, für große oder kleine Haushaltsgeräte
- **Feuchtraumleitung:** durch widerstandsfähigen PVC-Mantel auch für feuchte Räume geeignet



Kabel oder Leitung – das ist doch beides das Gleiche?

Falsch gedacht! Schließlich gibt es zwischen den beiden Begriffen einen kleinen, aber feinen Unterschied:

- In der Elektrotechnik spricht man von Kabeln, wenn diese in der Erde oder auf dem Meeresboden verlegt werden. Kabel sieht man also eigentlich nicht.
- Leitungen hingegen sind eher sichtbar, wie z. B. Hochspannungsleitungen.

Aber weil das kaum jemand weiß, werden viele Leitungen fälschlicherweise Kabel genannt, z.B. Lade-, Daten- oder Lautsprecherkabel.



Bestens verkabelt!



Lautsprecherleitungen

1. „FL 2x0,75 mm²“
transparent, Spule, Meterware,
Art.-Nr. 9050083

2. „FL 2x1,5 mm²“
Kupfer verzinkt, Spule, Meterware,
Art.-Nr. 9052241

3. „FL 2x2,5 mm²“
transparent, Spule, Meterware,
Art.-Nr. 9052110

4. „FL 2x4,0 mm²“
transparent, Spule, Meterware,
Art.-Nr. 9052131

5. „FL 2x1,5 mm²“
weiß, Spule, Meterware,
Art.-Nr. 9053913

6. „FL 2x1,5 mm²“
schwarz, Spule, Meterware,
Art.-Nr. 9053880



Koaxialkabel SD
„4S 120 dB Staku“
weiß, Spule, Meterware,
Art.-Nr. 9050435



SAT-/BK-Koaxialkabel
„3S 100 dB Vollkupfer“
weiß, 1x1 mm², Spule, Meterware,
Art.-Nr. 9052318

Umziehen mit toom

Ob die Liebe zum Partner, ein neuer Job, das schöne neue Eigenheim oder eine größere Familie – es gibt viele Gründe für einen Umzug. Damit der Wohnungswechsel stressfrei abläuft, sollte er gut geplant und organisiert werden. Dann steht der Freude über das neu eingerichtete Zuhause nichts mehr im Wege. Wenn die Möbelpacker anrücken und die Aufregung steigt, behältst du die Kontrolle, und der Umzugstag

wird zum unvergesslichen Erlebnis. Damit du nicht den Überblick verlierst, haben wir auf unserer Website Tipps und Tricks für dich zusammengestellt, die den reibungslosen Umzug erleichtern, wie z. B. unsere praktischen Checklisten, damit du nichts vergisst. Schau doch mal auf unserer Website vorbei:

toom.de/umzug



toom Newsletter: Immer aktuell informiert

- Unsere Wochenangebote auf einen Blick
- Ratgeber, Ideen und Alltagshilfen rund um die Themen Garten, Heimwerken und Selbermachen
- Aktuelle Aktionen und Gewinnspiele
- Kurze Videoanleitungen zeigen, wie sich unsere Ideen schnell und einfach umsetzen lassen.
- Infos über die toom Serviceleistungen
- Jederzeit abbestellbar

Auch in den sozialen Netzwerken



facebook.com/toom



youtube.com/toomteam



instagram.com/toombaumarkt



twitter.com/toomteam



pinterest.com/toomteam



foursquare.com/toomteam



Einfach anmelden unter

toom.de/newsletter



Einbau-Automat,

1-polig, für den Verteilungseinbau, Platzbedarf 1 Teilungseinheit 17,5 mm, Auslösecharakteristik mittelträge (B), kurzschlussicher bis 6 kA, Nennspannung U~ = 250/400 V, Einbauhöhe 68 mm,
16 A, Art.-Nr. 8344061
20 A, Art.-Nr. 8810296
25 A, Art.-Nr. 8810307
32 A, Art.-Nr. 8857849

2.49
4.49
4.99
8.99



FI-Schalter

Markenprodukt ABB, für den Verteilungseinbau, für Wechsel- und pulsierende Gleichströme, kurzschlussicher bis 10 kA,
Platzbedarf: 2 Teilungseinheiten, Nennspannung U~ = 230 V
25 A, 2-polig, 0,03 A, Art.-Nr. 9402613
40 A, 2-polig, 0,03 A, Art.-Nr. 9402624
Platzbedarf: 4 Teilungseinheiten, Nennspannung U~ = 400 V
25 A, 4-polig, 0,03 A, Art.-Nr. 8934409
40 A, 4-polig, 0,03 A, Art.-Nr. 8413218

36.99
36.99
39.99
39.99

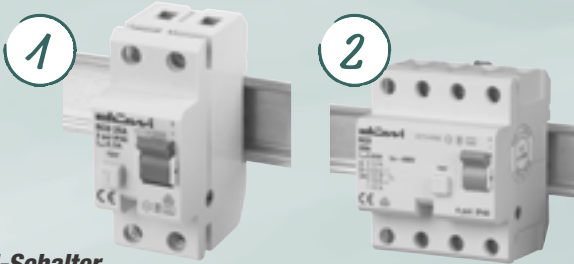

FI-Schalter

für den Verteilungseinbau, Platzbedarf 4 Teilungseinheiten, für Wechsel- und pulsierende Gleichströme, Einbauhöhe 68 mm,
1. Nennspannung U~ = 230 V
25 A, 2-polig, 0,03 A, Art.-Nr. 8682729
25 A, 2-polig, 0,30 A, Art.-Nr. 8682707
40 A, 2-polig, 0,03 A, Art.-Nr. 8736695
2. Nennspannung U~ = 400 V
25 A, 4-polig, 0,03 A, Art.-Nr. 8682674
40 A, 4-polig, 0,03 A, Art.-Nr. 8472431
40 A, 4-polig, 0,30 A, Art.-Nr. 8682773

21.99
21.99
24.99
27.89
29.99
29.99



Schraubmontage möglich

Stromstoß-Schalter „10 A“

für den Einbau in eine Abzweigdose, mit einem Schaltkontakt 10 A, Nennspannung U~ = 250 V, in Verbindung mit beliebig vielen Tastern einsetzbar,
Art.-Nr. 8336273

13.99

für den privaten Bereich



Treppenlicht-Zeitschalter

für den Verteilungseinbau, Platzbedarf 1 Teilungseinheit, 4-Leiter-Anschluss, Einbauhöhe 56 mm, mit einem Schaltkontakt 10 A, Nennspannung U~ = 230 V, einstellbar von 10 sek - 12 min oder Dauerlichtschaltung,
Art.-Nr. 8444656

21.99



Mikro-Fernschalter

für den Verteilungseinbau, Platzbedarf 1 Teilungseinheit, für den Verteilungseinbau, Nennspannung U~ = 250 V, in Verbindung mit beliebig vielen Tastern einsetzbar, Einbauhöhe 56 mm, mit einem Schaltkontakt 16 A,
Art.-Nr. 8472410

12.99

Weiteres Zubehör für Verteilerkästen

3-Phasen-Automatenschiene, 1 Stück

3-polig, Schienenquerschnitt 10 mm², zum Verbinden von max. 12 Sicherungs-Einbauautomaten,
Art.-Nr. 8336284

5.99



Verdrahtungsbrücke

zum Verbinden von Sicherungs-Einbauautomaten und Sicherungssockeln, mit Aderendhülsen, Querschnitt 6 mm²,
6/12 cm, 3 Stück, Art.-Nr. 8335778
6/26 cm, 3 Stück, Art.-Nr. 8335790

2.69
3.69



1-Phasen-Automatenschiene, 1 Stück

1-polig, Schienenquerschnitt 10 mm², zum Verbinden von max. 12 Sicherungs-Einbauautomaten, gewinkelt, isoliert, Isolierwerkstoff PC/ABS, flammgeschützt, max. 63 A, Nennspannung U~ = 400 V, Abmessung ca. 225 mm (L),
Art.-Nr. 8470001

5.79

Hutschiene, 2 m

gelocht,
Art.-Nr. 9050376

5.99





Profi



Basic

Spannungsprüfer

Arbeitstemperatur +10 °C - +55 °C, 7-stufige LED-Anzeige, gefertigt und geprüft nach DIN EN 61243-3, Schutzart IP54, Gleich- und Wechselspannung, Polaritätsanzeige, Spannungsprüfer 6 - 400 V, 50 - 60 Hz, Spannungsskala 6 V, 12 V, 24 V, 50 V, 120 V, 230 V, 400 V, Batterie 2 x 1,5 V LR44 (enthalten), Art.-Nr. 9450716

24.99

Digitales Vielmessgerät

LCD-Digitalanzeige mit automatischer Polaritätsanzeige, Diodentest, CAT III, Feinsicherung F10 A, 250 V / F250 mA, 250 V, Batterie 6LR61 9 V-Block D (enthalten),

Basic, Messbereiche Wechselspannung 200 - 300 V, Gleichspannung 200 mV - 300 V, Gleichstrom 20 µA, 10 A, Widerstand 200 Ohm - 2.000 k Ohm, Art.-Nr. 9050602 **24.99**

Profi, Durchgangsprüfung mit Akustiksignal, Messbereiche Wechselspannung 2 - 300 V, Gleichspannung 200 mV - 300 V, Wechselstrom 2 mA, 10 A, Gleichstrom 200 µA - 10 A, Widerstand 200 Ohm, 20 M Ohm, Art.-Nr. 9450463 **27.99**



3in1-Suchgerät

für Holz/Volt/Metall, LCD-Display, zum Auffinden von Metallen, elektr. Leitungen und versteckten Balken, Arbeitstemperatur 0 °C - +40 °C, Lagertemperatur -10 °C - +50 °C, Messabstand von Bolzen (60 x 60 x 20 mm) tief > 2 cm, Standard > 1,5 cm, Messabstand von Rohren (Ø 20 x 1.500 mm) tief > 3 cm, Standard > 1,5 cm, Erkennen von AC-Leitungen (U~ = 110 - 400 V, 50 - 60 Hz) tief > 3 cm, wasserresistent, wasserabweisend, aber nicht wasserdicht, Gewicht 300 g (inkl. Batterie), Batterie 1 x 6LR61 9-Volt-Block D (enthalten), Art.-Nr. 9450705 **32.99**



DI-Adapter „16 A / 30 mA“

DI-Schutzadapter – stoppt Fehlerstrom, mit Kinderschutz, Bemessungsfehlerstrom 30 mA, Auslösezeit < 30 ms, selbstschließender Klappdeckel, Kontrollleuchte signalisiert den Betriebszustand, vorgeschrieben für alle Außengeräte und -werkzeuge, Einsatz bis -25 °C, empfohlen für alle handgeführten Geräte / Werkzeuge, Schutzart IP44, technische Daten 16 A, U~ = 230 V, 3.500 W, ca. 60 x 130 x 83 mm (BxHxT), Art.-Nr. 9409785 **14.99**



Drehstromzähler 220/380

regeneriert, ungeeicht, Nennspannung 3 x 230 V / 400 V, 50 Hz, 10 (40) A, für Verrechnungszwecke nicht zugelassen, Art.-Nr. 8737410 **34.99**



Kleinverteiler-Unterputz

mit Türanschlag wechselbar, inkl. Verschlussstreifen, Neutralleiterklemme und Schutzleiterklemme,

1-reihig,

Schutzart IP30, mit Tür, Art.-Nr. 9050383 **59.99**

Schutzart IP40, weiß, inklusive Zubehör, Art.-Nr. 9060160 **24.99**

Schutzart IP40, weiß, mit transparenter Tür, Art.-Nr. 8412822 **29.99**

2-reihig,

Schutzart IP30, mit Tür, Art.-Nr. 9050381 **59.99**

Schutzart IP40, weiß, inklusive Zubehör, Art.-Nr. 9050348 **29.99**

Schutzart IP40, weiß, mit transparenter Tür, Art.-Nr. 8412833 **34.99**

3-reihig,

Schutzart IP40, weiß, mit transparenter Tür, Art.-Nr. 9050347 **34.99**

Blindabdeckung für Verteilungen

Verschlussstreifen für Verteilerkästen, Art.-Nr. 8926434 **1.89**



Kleinverteiler-Aufputz

mit Türanschlag wechselbar, inkl. Verschlussstreifen, Neutralleiterklemme und Schutzleiterklemme,

1-reihig,

Schutzart IP30, ohne Tür, Art.-Nr. 9050377 **39.99**

Schutzart IP30, weiß, ohne Tür, inkl. Montagezubehör, **21.99**

250 x 224 x 70 mm, Art.-Nr. 8736057

Schutzart IP30, Gehäuse ohne Tür, weiß, Gehäuse plombierbar, **6.99**

97 x 155 x 58 mm, Art.-Nr. 8922430

Schutzart IP40, weiß, mit transparenter Tür, **29.99**

287 x 236 x 112 mm, Art.-Nr. 8682487

Schutzart IP54, 12 T, mit transparenter Tür, feuchtraumgeeignet, **54.99**

110 x 180 x 110 mm, Art.-Nr. 8680859

2-reihig,

Schutzart IP30, weiß, ohne Tür, inkl. Montagezubehör, **32.99**

250 x 350 x 70 mm, Art.-Nr. 8736068

182 x 180 x 110 mm, Art.-Nr. 8680023 **44.99**

287 x 361 x 112 mm, Art.-Nr. 8682498 **34.99**

287 x 482 x 112 mm, Art.-Nr. 9450059 **59.99**

Tür für Aufputz-Kleinverteiler

1-reihig, Art.-Nr. 9050378 **15.99**

2-reihig, Art.-Nr. 9050379 **44.99**

Stecker- fertig!

Kunststoff-Stecker mit 2 Schutzsystemen

Kunststoff-Schutzkontakt-Stecker, Schutzart IP20, zentrale Einführung, 2 Schutzkontaktsysteme gemäß Norm CEE 7/VII, für Kabelquerschnitt bis $3 \times 1,5 \text{ mm}^2$, 16 A, $U_{\sim} = 250 \text{ V}$, **schwarz**, Art.-Nr. 9409257 **2.19**
arktis, Art.-Nr. 9410203 **2.19**



Stecker mit Abzugsgriff

Legrand-Stecker mit Abzugsgriff, weiß und schwarz, **LG 50190**, weiß, Art.-Nr. 9410011 **2.49**
LG 50194, schwarz, Art.-Nr. 9410013 **2.49**



SEBS-Schutzkontakt-Stecker
großes Modell, Schutzart IP44, zentrale Einführung, 2 Schutzkontaktsysteme gemäß Norm CEE 7/VII und Knickschutz, bruchfest, Einsatz Polyamid, Kappe SEBS für Kabelquerschnitt bis $3 \times 1,5 \text{ mm}^2$, 16 A, $U_{\sim} = 250 \text{ V}$, schwarz, Art.-Nr. 9400013 **3.89**

Kunststoff-Winkelstecker mit 2 Schutzsystemen

Schutzart IP20, seitliche Einführung, 2 Schutzkontaktsysteme gemäß Norm CEE 7/VII, für Kabelquerschnitt bis $3 \times 1,5 \text{ mm}^2$, 16 A, $U_{\sim} = 250 \text{ V}$, arktisweiß, Art.-Nr. 9409400 **2.39**



Stecker mit 2 Schutzsystemen

Schutzart IP44, zentrale Einführung, 2 Schutzkontaktsysteme gemäß Norm CEE 7/VII und Knickschutz, bruchfest, Einsatz Polyamid, Kappe PVC, für Kabelquerschnitt bis $3 \times 1,5 \text{ mm}^2$, 16 A, $U_{\sim} = 250 \text{ V}$, schwarz, Art.-Nr. 9400490 **2.99**

Vollgummi-Schutzkontakt-Stecker

Schutzart IP44, schwere Ausführung mit Knickschutzhülse, bruchfest, schlagfest, formbeständig auch bei härtestem Einsatz, Einsatz Gummi, Kappe Gummi für Kabelquerschnitt bis $3 \times 2,5 \text{ mm}^2$, 16 A, $U_{\sim} = 250 \text{ V}$, schwarz, Art.-Nr. 9405011 **3.99**



CEE-Stecker, 5-polig, 16A, Twist

CEE-Stecker mit kurzer Einführungsstüle, Schutzart IP44, $U_{\sim} = 400 \text{ V}$, 6 Std., Art.-Nr. 9400001 **6.49**



CEE-Kupplung, 5-polig, 16A, Twist

CEE-Kupplung mit Klappdeckel, kurze Einführungsstüle, Schutzart IP44, $U_{\sim} = 400 \text{ V}$, 6 Std., Art.-Nr. 9400002 **6.99**



CEE-Wandst., 5-polig, 16A

CEE-Wandsteckdose mit Klappdeckel, Schutzart IP44, $U_{\sim} = 400 \text{ V}$, 6 Std., Art.-Nr. 9400005 **7.99**



CEE-Stecker, 3-polig, 16A

Caravan-Stecker mit kurzer Einführungsstüle, Schutzart IP44, $U_{\sim} = 250 \text{ V}$, 6 Std., Art.-Nr. 9400012 **6.99**



CEE-Kupplung, 3-polig, 16A

Caravan-Kupplung mit Klappdeckel und kurzer Einführungsstüle, Schutzart IP44, $U_{\sim} = 250 \text{ V}$, 6 Std., Art.-Nr. 9400010 **9.99**



für den täglichen Einsatz auf Baustellen und in der Industrie

Leuchtzubehör



Deckenbaldachin

weiß, Art.-Nr. 9258579
schwarz, Art.-Nr. 9450014
silberfarben, Art.-Nr. 9450010



Abzweighbaldachin

1.59 weiß, Art.-Nr. 9456821
1.59 schwarz, Art.-Nr. 9450013
1.59 silberfarben, Art.-Nr. 9250008



Verteilerbaldachin

2.09 weiß, Art.-Nr. 9257523
2.09 braun, Art.-Nr. 9257534
2.09 silberfarben, Art.-Nr. 9061305
3.69 goldfarben, Art.-Nr. 9057939



Renovierfassung

weiß, Art.-Nr. 9250007
E27, schwarz, Art.-Nr. 9250115
E27, 3er-Set, Art.-Nr. 9258557



Wandfassung

2.89 100 W, weiß, Art.-Nr. 9050345
2.89 100 W, schwarz, Art.-Nr. 9050340
4.79

*Passt an Wand und
Decke – ganz so, wie
du es brauchst.*



Wand- und Deckenfassung

3.49 75 W, schwarz, Art.-Nr. 9050351
3.49 75 W, weiß, Art.-Nr. 9400754



*Wir haben alles, was du brauchst,
um die Fassung zu wahren.*

Fassung „E27“

3.69 ISO, schwarz, 2 Ringe, Art.-Nr. 9404153
3.69 ISO, weiß, 2 Ringe, Art.-Nr. 9407706
ISO, mit Winkel, schwarz,
Art.-Nr. 9250230
ISO, mit Winkel, glatt, schwarz,
Art.-Nr. 9250220
ISO, glatt, schwarz, 2 Stück
Art.-Nr. 9407717
ISO, glatt, weiß, 2 Stück, Art.-Nr. 9407728
Metall, Art.-Nr. 9404175
Metall, mit Winkel, Art.-Nr. 9250208
Porzellanfassung, Art.-Nr. 9250153

3.69 Fassung „E14“
3.99 Renovierfassung,
glatt, weiß, Art.-Nr. 9050308
ISO, weiß, Art.-Nr. 9407739
4.29 ISO, schwarz, Art.-Nr. 9404131
mit Winkel, schwarz,
Art.-Nr. 9250175
4.79 ISO, glatt, mit Winkel, schwarz,
Art.-Nr. 9250197
5.89 Metall, Art.-Nr. 9404164
8.59 Metall, mit Winkel, Art.-Nr. 9250186

1.59
3.19
3.29

3.29

Schnurpendel

3.69 silberfarben, Art.-Nr. 9450011
4.79 weiß, Art.-Nr. 9450016
5.29 schwarz, Art.-Nr. 9450015



Euro-Zuleitung

2.89 200 cm, weiß, Art.-Nr. 9063923
2.89 200 cm, schwarz, Art.-Nr. 9063956

Euro-Zuleitung mit Schalter

4.69 200 cm, weiß, Art.-Nr. 9054815
4.69 200 cm, schwarz, Art.-Nr. 9054826

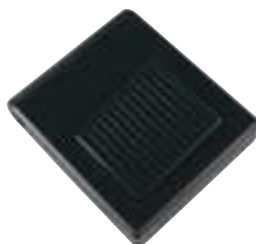

Fußtretschalter

2.89 weiß, Art.-Nr. 9404010
2.89 3 A, weiß, Art.-Nr. 9063978
5.49 3 A, schwarz, Art.-Nr. 9063967
5.49 silberfarben / blau,
Art.-Nr. 9060964



Zwischenschalter

4.29 weiß, Art.-Nr. 9050460
4.29 schwarz, Art.-Nr. 9403955
4.29 transparent, Art.-Nr. 9061283
4.79 goldfarben, Art.-Nr. 9403944
5.99 6 A, weiß, Art.-Nr. 9403988
5.99 mit Erde, weiß, Art.-Nr. 9403966
5.99 schwarz, Art.-Nr. 9402261
5.99 6 A, schwarz, Art.-Nr. 9403999

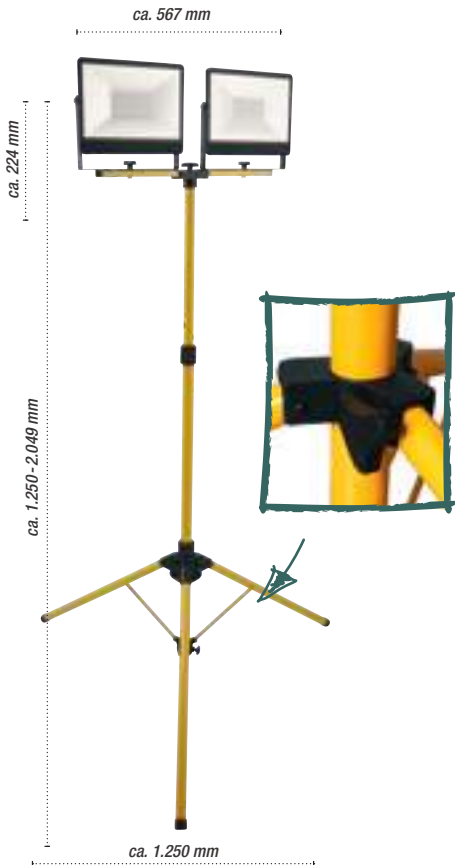

LED-Stativfluter

schwarz-gelb, aus Aluminium und Stahl, mit 2 Leuchtköpfen, Köpfe unabhängig justierbar, höhenverstellbar, mit fest verbautem Leuchtmittel, extraflache Bauweise, 3.500 lm, 134 m² Leuchtreichweite, mit Schutzkontaktstecker, Schutzart IP65, EEK* A (Spektrum A++ bis E), mit 1 Leuchtkopf, 50 W, Art.-Nr. 9190878 (o. Abb.) **79.99**
mit 2 Leuchtköpfen, 2 x 50 W, Art.-Nr. 9190879 **99.99**

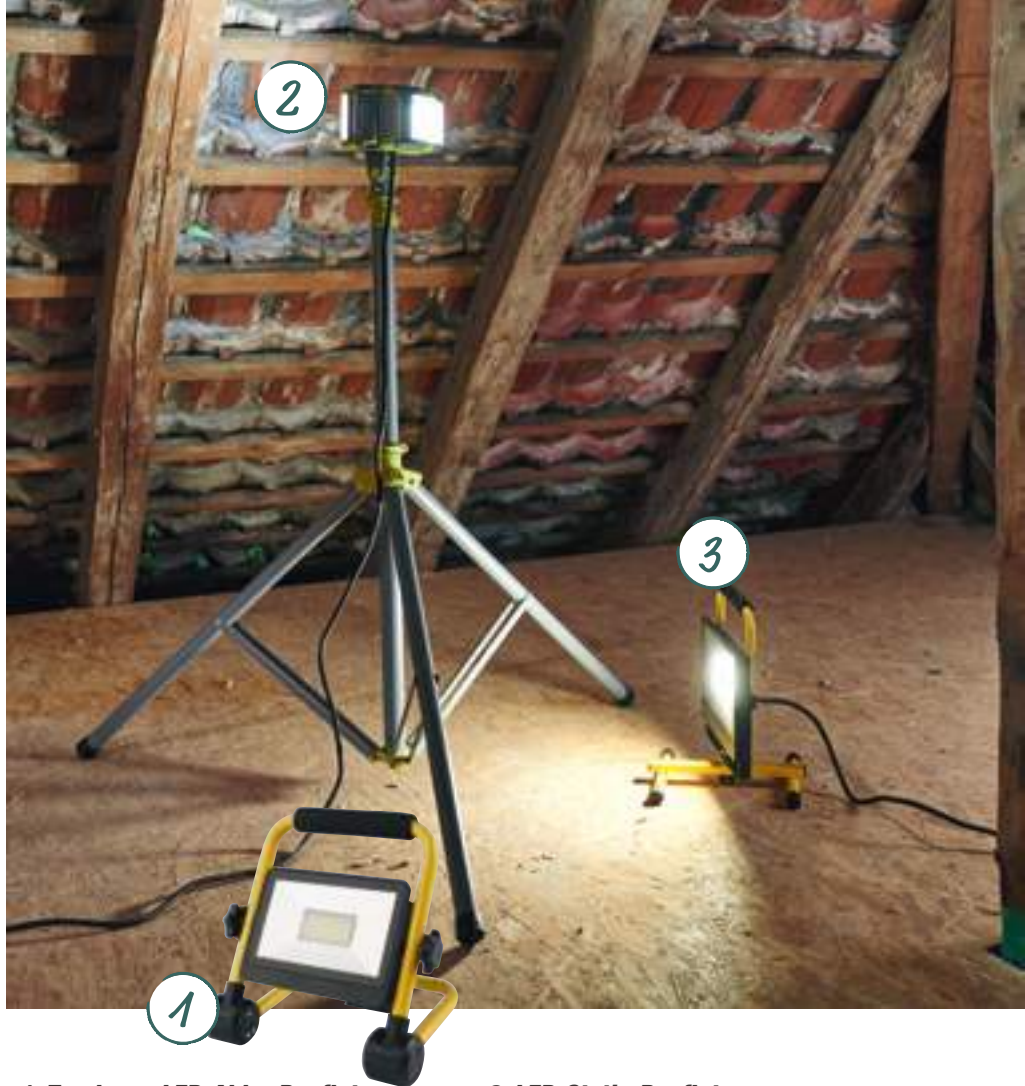

1. Tragbarer LED-Akku-Baufluter

schwarz-gelb, aus Aluminium mit Stahlrohr-Rahmen, praktische Klappfunktion, neigbarer Kopf mit Fixierung, integrierte Schutzscheibe, 1.400 lm, 50 m² Leuchtreichweite, Schutzart IP65, EEK* A+ (Spektrum A++ bis E), inkl. fest verbauter LEDs, 13 W, Art.-Nr. 9190873 **59.99**

2. LED-Stativ-Baufluter

grau-grün, aus Stahl und Kunststoff, mit 2 separat ausklappbaren Köpfen, höhenverstellbar, inkl. Kabel ca. 3 m, 3.650 lm, 42 W, 107 m² Leuchtreichweite, integrierte Schutzscheibe, Schutzart IP54, EEK* A+ (Spektrum A++ bis E), inkl. fest verbauter LEDs, Art.-Nr. 9190880 **99.99**

3. Tragbarer LED-Baufluter

schwarz-gelb, aus Aluminium und Stahl, extraflache Bauweise, integrierte Schutzscheibe, 1.400 lm, 50 m² Leuchtreichweite, Schutzart IP65, EEK* A (Spektrum A++ bis E), inkl. fest verbauter LEDs, 20 W, Art.-Nr. 9190876 **27.99**
50 W, Art.-Nr. 9190875 **59.99**



extraflache Bauweise



LED-Fluter mit Erdspieß

schwarz, aus Aluminium, neigbarer Kopf mit Fixierung für eine individuelle Ausrichtung, inkl. Fernbedienung (ca. 3.000 cm Reichweite), max. 1.500 lm, 50 m² Leuchtreichweite, Schutzart IP65, 8 Helligkeitsstufen, inkl. Kabel ca. 150 cm, EEK* A+ (Spektrum A++ bis E), Art.-Nr. 9190877 **39.99**

LED-Wandfluter

schwarz oder weiß, Aluminium, integrierte Schutzscheibe, extraflache Bauweise, mit festverbautem Leuchtmittel, Schutzart IP65, 20 W, 50 m² Leuchtreichweite, 1.600 lm, EEK* A (Spektrum A++ bis E), mit Bewegungssensor, auch in 50 W, 20 W, weiß, Art.-Nr. 9190853 **14.99**
20 W, mit Bewegungssensor, weiß, Art.-Nr. 9190855 (o. Abb.) **19.99**



LED-Fluter

schwarz, robustes Kunststoffgehäuse, mit Bewegungssensor, inkl. Leuchtmittel, neutralweißes Licht, Schutzart IP44, 10 W, 900 lm, 50 m² Leuchtreichweite, EEK* A (Spektrum A++ bis E), LED-Fluter, ohne Bewegungssensor, 10 W, Art.-Nr. 9190868 (o. Abb.) **9.99**
LED-Fluter, 10 W, Art.-Nr. 9190867 **14.99**





Steckdosenleiste
3-fach, weiß,
 Art.-Nr. 9050463 (o. Abb.) **2.29**
3-fach, schwarz,
 Art.-Nr. 9050462 **2.29**
6-fach, weiß,
 Art.-Nr. 9050458 (o. Abb.) **4.39**
6-fach, schwarz,
 Art.-Nr. 9050461 (o. Abb.) **4.39**



Steckdosenleiste
3-fach, mit Schalter, weiß,
 Art.-Nr. 9050466 **3.59**
3-fach, mit Schalter, schwarz,
 Art.-Nr. 9050471 (o. Abb.) **3.49**
3-fach-Flachstecker, weiß,
 Art.-Nr. 9050399 (o. Abb.) **9.99**



Steckdosenleiste mit Flachstecker
3-fach-Steckdose,
 Art.-Nr. 9050279 **7.99**
6-fach-Steckdose,
 Art.-Nr. 9050281 (o. Abb.) **11.99**



Steckdosenleiste
3-fach, 2x USB, weiß,
 Art.-Nr. 9450444 (o. Abb.) **9.99**
3-fach, 2x USB, silberfarben,
 Art.-Nr. 9450445 **9.99**
5-fach, 2x USB, mit Schalter,
 Art.-Nr. 9050278 (o. Abb.) **9.99**



Steckdosenleiste mit Schalter
4-fach, weiß,
 Art.-Nr. 9450446 **6.99**
6-fach, weiß,
 Art.-Nr. 9450449 (o. Abb.) **9.99**
6-fach, silberfarben,
 Art.-Nr. 9450450 (o. Abb.) **9.99**



Steckdosenleiste „White-Line“
3-fach, Tischsteckdose,
 Art.-Nr. 9054166 (o. Abb.) **5.99**
4-fach, mit Schalter, Tischsteckdose,
 Art.-Nr. 9054155 (o. Abb.) **8.99**
6-fach, mit Schalter, Tischsteckdose,
 Art.-Nr. 9054188 **10.29**
6-fach, Tischsteckdose, mit Kabel 500 cm,
 Art.-Nr. 9054199 (o. Abb.) **17.99**



Steckdosenwürfel
4-fach, Cube, 2xUSB,
 Art.-Nr. 9450430 **11.99**



Steckdosenwürfel
3-fach, 2xUSB,
 Art.-Nr. 9060226 **11.99**



Steckdosenleiste
4- und 2-fach, 4x Schuko und 2x Euro,
 Art.-Nr. 9450453 (o. Abb.) **8.99**
6-fach, rot,
 Art.-Nr. 9450451 **8.99**

Platzproblemlöser

Mehrfachdose? Einfach gut!

Bei Steckdosenleisten lohnt es sich, neben der Anzahl der Dosen auch auf die Länge der Leitung zu achten. Denn oft sind feste Steckdosen in Zimmerecken platziert – genau wie schwere Möbel, z. B. Sofa und Schränke. Je länger also die Leitung der Mehrfachleiste, desto einfacher ist oft die Platzierung. Und je nachdem, wo die zusätzlichen Steckdosen platziert werden sollen, empfiehlt sich entweder die klassische Leiste oder aber der kompaktere Würfel. Außerdem wichtig: die Anordnung der einzelnen Dosen an der Leiste. Insbesondere wenn du viele größere Netzteile zum Anschließen hast, solltest du darauf achten, dass die Steckdosen nicht zu eng beieinanderstehen.



Umtausch ohne Wenn und Aber

Innerhalb von 3 Monaten bei Vorlage des Kassenbons.

Alles zum Thema Garantien findest du unter

toom.de/garantien

Bleib bei deinen Leisten!



Steckdosenleiste

3-fach, mit Schalter, silbergrau, Art.-Nr. 9065970
6-fach, mit Schalter, silbergrau, Art.-Nr. 9066134 (o. Abb.)

6.69
8.69



Steckdosenleiste

3-fach, silbergrau, Art.-Nr. 9066035 (o. Abb.)
6-fach, silbergrau, Art.-Nr. 9066046

5.69
7.69



wetterfest -
für draußen
geeignet

Steckdosenverteiler

2 Steckdosen, 230 V, Schutzart IP44,
Art.-Nr. 9050006

8.99



Steckdosenleiste

mit Überspannungsschutz,
6-fach, Art.-Nr. 9450660

22.99



Steckdosenleiste

mit Schalter und Überspannungsschutz,
5-fach, Art.-Nr. 9053781
8-fach, Art.-Nr. 9053792 (o. Abb.)

29.99
39.99



Steckdosenleiste

4-fach, Kabel 180 cm, grau, Art.-Nr. 9060113 (o. Abb.)
10-fach, Kabel 300 cm, schwarz, Art.-Nr. 9060120
10-fach, Kabel 300 cm, grau, Art.-Nr. 9060114 (o. Abb.)
6-fach, Kabel 300 cm, schwarz, Art.-Nr. 9060122 (o. Abb.)

13.99
19.99
22.99
24.99



Steckerleiste

mit Schalter und Überspannungsschutz,
5-fach, Kabel 250 cm,
Art.-Nr. 9060068 (o. Abb.)
8-fach, Kabel 250 cm,
Art.-Nr. 9060062

15.99
21.99



Steckdosenleiste

3-fach, Überspannungsschutz, Kabel 150 cm, anthrazit,
Art.-Nr. 9050238 (o. Abb.)
6-fach, Überspannungsschutz, mit Schalter, Kabel 150 cm,
Art.-Nr. 9054661 (o. Abb.)
6-fach, Überspannungsschutz, mit Schalter, Kabel 200 cm, anthrazit,
Art.-Nr. 9060067
6-fach, Überspannungsschutz, Master-Slave-Steckdose, Kabel 300 cm,
anthrazit,
Art.-Nr. 9060077 (o. Abb.)

16.99
19.99
21.99
29.99



Steckdosenleiste

4-fach, Kabel 180 cm, schwarz,
Art.-Nr. 9060118 (o. Abb.)
6-fach, Kabel 300 cm, schwarz,
Art.-Nr. 9060119 (o. Abb.)
8-fach, Kabel 300 cm, schwarz,
Art.-Nr. 9060121 (o. Abb.)
10-fach, Kabel 300 cm, schwarz,
Art.-Nr. 9060120

11.99
15.99
17.99
19.99



toom

Verlängerung

40 m, Schukostecker und Kupplung, Schutzart IP44,
Art.-Nr. 9050502 **39.99**



toom

Verlängerung

mit Aufwickler, 15 m, Steckdose mit Abdeckung,
Art.-Nr. 9050277 **17.99**
Art.-Nr. 9050539 (o. Abb.) **17.99**



Verlängerungskabel

Verlängerung, mit Kabel 10 m,
rot, H05VV-F 3G1,5, Art.-Nr. 9050114 **15.49**

Baustellenkabel, mit Kabel 10 m,
schwarz, H07RN-F 3G1,5, Schutzart IP44,
Art.-Nr. 9050216 (o. Abb.) **19.99**

Verlängerung, mit Kabel 25 m,
rot, H05VV-F 3G1,5, Art.-Nr. 9050283 (o. Abb.) **29.99**

Verlängerung, mit Kabel 25 m,
schwarz, H05VV-F 3G1,5, Art.-Nr. 8735860 (o. Abb.) **29.99**

Baustellenkabel, mit Kabel 25 m,
schwarz, H07RN-F 3G1,5, Schutzart IP44,
Art.-Nr. 9050218 (o. Abb.) **29.99**



Verlängerungskabel

CEE-Verlängerung, mit Kabel 10 m,
16 A, 400 V, Art.-Nr. 9065573 **39.99**

CEE-Verlängerung, mit Kabel 10 m,
32 A, H07RN-F 5G4,0, Art.-Nr. 9050212 (o. Abb.) **99.99**

CEE-Verlängerung, mit Kabel 25 m,
16 A, H07RN-F 5G2,5, Art.-Nr. 9050211 (o. Abb.) **119.99**



Verlängerungskabel

Baustellenkabel, Schutzart IP54,
mit Powerblock, Kabellänge 5 m,
Art.-Nr. 9050491 **22.99**



Es geht in die Verlängerung.

Kabeltrommel / -box „N05V3V3-F 3G1,5“

Schutzart IP44, für außen,
25 m, Art.-Nr. 9050100

59.99



„N05V3V3-F 3G1,5 IP44“
Schutzart IP44, für außen,
50 m, Art.-Nr. 9050113 (o. Abb.)

69.99

CEE-Kabeltrommel / -box
„N07V3V3-F 5G1,5“
für außen, CEE,
25 m, Art.-Nr. 9050057

129.99



Kabeltrommel / -box
„AT-N 07V3V3-F 3G1,5“
Schutzart IP44, für außen,
10 m, Art.-Nr. 9050487

34.99



Kabeltrommel / -box
„AT-N07V3V3-F 3G1,5“
für außen,
25 m, Art.-Nr. 9050844

59.99



Kabeltrommel / -box
„N05V3V3-F 3G1,5“
für außen,
25 m, Art.-Nr. 9050474
50 m, Art.-Nr. 9050475

49.99
69.99

Bretec-Kabeltrommel / -box „H07RN-F 3G1,5“

Kabeltrommel / -box, für die Baustelle,
25 m, Art.-Nr. 9050208

69.99



Baustellen- Kabeltrommel / -box „H07RN-F 3G1,5“

für die Baustelle,
40 m, Art.-Nr. 9057741 (o. Abb.)

79.99

CEE-Kabeltrommel / -box
„H07RN-F 3G2,5“
für die Baustelle, CEE,
20 m, Art.-Nr. 9050207

119.99



Profi-Kabeltrommel / -box „H07RN-F 3G1,5“

Schutzart IP44, für die Baustelle,
extrarobust,
40 m, Art.-Nr. 9050477

79.99



Adapter-Leitung „IP44“

1,5 m, CEE-Stecker, 400-V-Strom-
verteiler, Adapter, für die Baustelle,
Art.-Nr. 9050213

19.99



Stromstation „H07RN-F 5G1,5“

Stromverteiler, Adapter,
für die Baustelle, CEE,
Art.-Nr. 9062845

49.99





Kabeltrommel „H05VV-F 3G1,5“

Kabeltrommel/-box, für innen,
25 m, Art.-Nr. 9050099
40 m, Art.-Nr. 9450126

29.99
39.99



Gartenkabeltrommel/-box
für außen, speziell für Gartengeräte,
„N05V3V3-F 3G1,5“

23 + 2 m, Art.-Nr. 9050192

49.99

„N05V3V3-F 3G1,5“

38 + 2 m, Art.-Nr. 9050855 (o. Abb.)

69.99

„N05V3V3-F 3G1,5“

48 + 2 m, Art.-Nr. 9050196 (o. Abb.)

79.99



Campingkabeltrommel/-box
„N07V3V3 3G2,5 IP44“

für außen, speziell für Camping,
18 + 2 m, Art.-Nr. 9050543

59.99



Kabeltrommel/-box
für innen,
„H05VV-F 3G1,5“

15 m, Art.-Nr. 9062053

22.99

„H05VV-F 3G1,5“

25 m, Art.-Nr. 9055101 (o. Abb.)

39.99

„H05VV-F 3G1,5“

50 m, Art.-Nr. 9057708 (o. Abb.)

59.99



Kabelbox

Kabeltrommel/-box, für innen,
„H05VV-F 3G1,5“

5 m, Art.-Nr. 9069104

12.99

„H05VV-F 3G1,5“

10 m, Art.-Nr. 9060942 (o. Abb.)

16.99



4-fach-Kabelbox

Kabeltrommel/-box, für innen,
10 m, Art.-Nr. 9050197

24.99



CEE-Stromverteiler

Schuko 230V/CEE 400V,
Art.-Nr. 9050544

49.99



Kabeltrommel,

leer, mit Überhitzungsschutz,
Kabeltrommel/-box, für innen,
Leertrommel,

Art.-Nr. 9050261

17.99



Alu-Spiegel

80 cm, Offset-Antenne für den Empfang aller freien und verschlüsselten Fernseh- und Radioprogramme über Satellit, pulverbeschichteter Aluminium-Reflektor, Tragarm aus robustem Aluminium, Masthalter aus Stahl, LNB-Halterung aus Aluminium-Druckguss, Antennengewinn von maximal 38,5 dB, geeignet für Multifeedanlagen, kombinierbar mit allen Schwaiger® LNBs,

- 1. weiß, Art.-Nr. 9400156
- 2. grau, Art.-Nr. 9400507
- 3. rot, Art.-Nr. 9400508

68.99
79.99
68.99



Was ist LNB?

LNB ist geeignet zum **Empfang von Astra, Eutelsat, Hotbird, Türksat und weiteren Satelliten**. LNB aus extrem hitzebeständigem Kunststoff, wasserdichte Feedhornkappe, Schutz der F-Anschlüsse durch herausziehbare Wetterschutzabdeckung, Ausgangsfrequenz 950 - 2.150 MHz, Verstärkung (typisch) 55 dB, Feedaufnahme 40 mm.

4. Digital-Single-LNB

Empfangssystem zum Aufbau von 1-Teilnehmer-Satellitenanlagen für den Anschluss eines Receivers, Art.-Nr. 9400341

21.99

5. Digital-Twin-LNB

Empfangssystem zum Aufbau von 2-Teilnehmer-Satellitenanlagen für den Anschluss eines Receivers, Art.-Nr. 9400342

39.99

6. Digital-Quattro-LNB

Empfangssystem zum Aufbau von Mehrteilnehmer-SAT-Anlagen, nur in Verbindung mit einem Multischalter nutzbar, Art.-Nr. 9400343

39.99

7. Quattro-Switch-LNB

Empfangssystem zum Aufbau von 4-Teilnehmer-Satellitenanlagen, für den Anschluss an 4 unabhängige Receiver, Art.-Nr. 9400344

69.99



Einschalten zum Abschalten!

SCHWAIGER®

SAT-Anlagen & Receiver



Receiver „DSR400HD“



HDTV-SAT-Receiver mit HDMI

eingebauter Multimedia-Player für Musik, Bilder und Filme, elektronischer Programmführer (EPG) mit 7-Tage-Vorschau, vierstelliges Display, Standby-Funktion, individuell einrichtbare Favoritenliste, Senderliste vorprogrammiert (ASTRA 19,2°),
Art.-Nr. 9400463

39.99



LAN-Anschluss für RSS-Feed
und mit Wettervorhersagefunktion

HDTV-Kabel-Receiver mit USB „HDMI DCR 600“

eingebauter Multimedia-Player (AVI, MKV), elektronischer Programmführer (EPG) mit 7-Tage-Vorschau, Standby-Time-Shift-Modus in Verbindung mit externem Speichermedium,
Art.-Nr. 9400121

69.99

DVB-T2-Receiver mit HEVC

AC3, elektronischer Programmführer (EPG) mit 14-Tage-Vorschau, Standby-Time-Shift-Modus in Verbindung mit externem Speichermedium, individuell einrichtbare Favoritenliste,
Art.-Nr. 9400221

79.99



Dolby Digital
Surround-Sound 8



Replacement-Fernbedienung

Ersatzfernbedienung für alle Samsung-, LG-, Sony-, Philips- und Panasonic-TV-Geräte, kein Einrichten, Anlernen oder Einprogrammieren notwendig, Layout ähnelt den originalen Fernbedienungen der Geräte, ergonomisches Design, Art.-Nr. 9410173

14.99



DVB-T2-HD-Allround-Antenne

die Antenne ist für den terrestrischen Empfang von digitalen Fernseh- und Radioprogrammen geeignet, eingebauter LTE-Sperrfilter zum Ausfiltern von LTE-Mobilfunkfrequenzen, mit eingebautem Verstärker, Empfang von analogen, digitalen und UKW-Signalen, zum Aufstellen sowie zur Wand- und Mastmontage geeignet, Art.-Nr. 9400050

29.99



Zimmerantenne, quadratisch

Empfang von digitalen Fernseh- und Radioprogrammen (DAB+), 2 auszieh- und neigbare Teleskopstäbe, Spannungsversorgung über externes Netzteil oder Receiver, einfaches Aufstellen durch integrierten Standfuß, Art.-Nr. 9400509

39.99



Lade-Set mit 3in1-Universal-Anschlusskabel

mit Apple Lightning, Micro-USB- & Type-C-Stecker, PVC-Steckergehäuse, vernickelte Kontakte, Ladeadapter der Smart-Home-Serie, max. 2,4 A, Überlast- und Überspannungsschutz, Art.-Nr. 9410199

29.99



Wireless-Ladeplatte
ABS-Gehäuse, Wireless-Ladeplatte, Art.-Nr. 9410191

16.99

einfach zu montieren



Magnethalterungen
6-tlg. Set, universal verwendbar, Art.-Nr. 9410187

7.99



Smartphone-Halterung
um 360° drehbar, sicherer Halt des Gerätes im Lüftungsgitter durch doppelte Klammerhalterung, ausziehbar, Art.-Nr. 9410188

8.99



Ladeadapter Quick Charge 3.0
automatische Erkennung der idealen Ladegeschwindigkeit, unterstützt Quick Charge 3.0 mit 15 W, Apple bis 12 W sowie Samsung bis 12,5 W, Output USB „Normal“ DC 5 V/2.400 mA (max.), Überlast- & Überspannungsschutz, 12 V, Art.-Nr. 9410189
230 V, Art.-Nr. 9410190

9.99
16.99



230-V-Ladeadapter mit Steckdose
einfaches Aufladen mobiler Geräte mit 2 USB-Anschlüssen, universal verwendbar, durchgeschleifte Steckdose, kompakte Bauform, Art.-Nr. 9410200

14.99

TIEFPREIS GARANTIE



Produkt woanders günstiger gesehen?

Wir machen dir den gleichen Preis.

Alles zum Thema Garantien findest du unter

toom.de/garantien



Lade-&-Sync-Kabel

150 cm, spezieller Synthetik-Kunstledermantel, robuste Metallstecker, vernickelte Kontakte, hochwertige Verarbeitung,
1. USB-Typ C, Art.-Nr. 9410183 12.99
2. Apple Lightning, Art.-Nr. 9410181 19.99
3. Micro-USB, Art.-Nr. 9410182 9.99



Die Kabel wechseln die Farbe durch deine Berührung (Wärme).

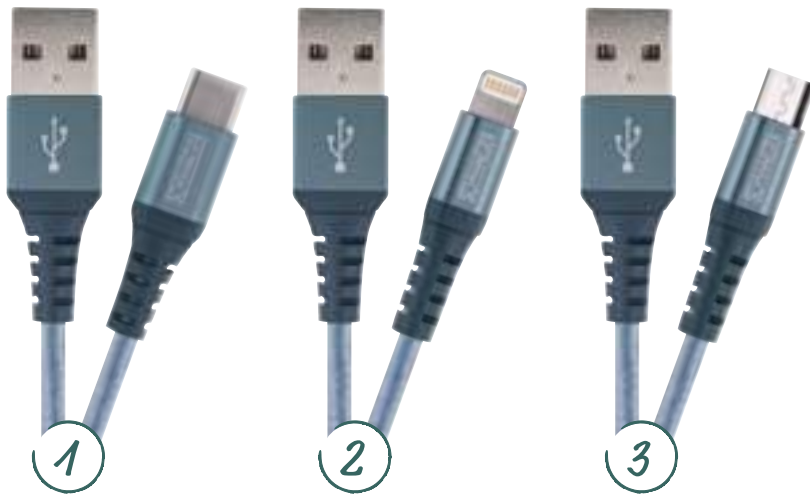

besonders reißfest

Lade-&-Sync-Kabel

120 cm, Kabelaufbau mit Kevlar-Fasern im Inneren sowie einem zusätzlichen Nylonmantel, robuste Metallstecker, verlängerte Zugentlastung, vernickelte Kontakte,
1. USB-Typ C, Art.-Nr. 9410186 12.99
2. Apple Lightning, Art.-Nr. 9410184 19.99
3. Micro-USB, Art.-Nr. 9410185 9.99

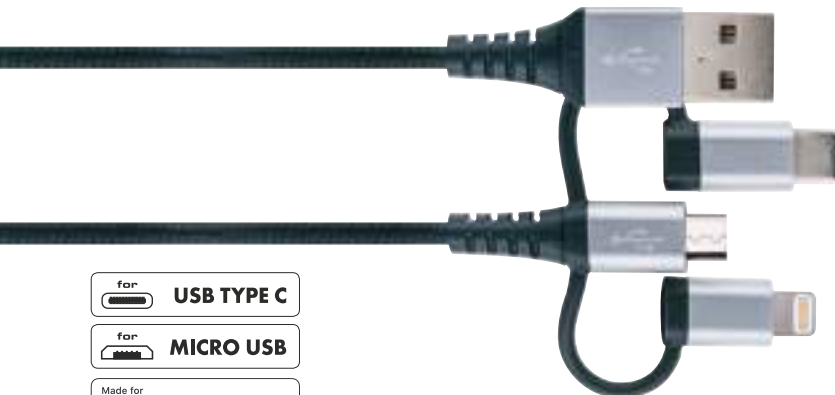

Lade-&-Sync-Kabel

150 cm, 3in1-Lade-&-Sync-Kabel, USB-3.1-(Typ-C)-Adapter, robustes Metallgehäuse, Nylon-Mantel für mehr Flexibilität sowie Stabilität, vernickelte Kontakte, universal einsetzbar, Art.-Nr. 9410180 **19.99**

Apple-MFI-zertifiziertes Produkt



Internet aus der Steckdose

Dein Heimnetz aus der Steckdose. **Auspacken. Einstecken. Loslegen.** Die einfache Verbindung über die hausinterne Stromleitung. Und schon wird jede gewünschte Steckdose zum Internetzugang.

devolo „dLan 500“



WLAN Kompakt

maximaler WiFi-Empfang, überall, einfach über die Steckdose, die WiFi-Move-Technology ist die intelligente Erweiterung des bestehenden WiFi-Netzes, Highspeed-Datenübertragung mit bis zu 500 Mbit/s und einem Fast-Ethernet-Anschluss für den Anschluss eines weiteren Endgeräts (Smart-TV, Spielekonsole etc.), bester WLAN-Empfang im ganzen Haus, vollautomatisch (mind. zwei devolo WLAN Kompakt erforderlich),

- 1. Repeater, Art.-Nr. 9400242 **69.99**
- 2. Repeater-Kit (2 x Repeater), Art.-Nr. 9400238 **79.99**

LAN-Kompakt-Starter-Set

konstante Internetleistung für alle internetfähigen Geräte, Highspeed-Datenübertragung mit bis zu 500 Mbit/s und zwei Fast-Ethernet-Anschlüssen, passt in jede Steckdose, einfacher geht es nicht, Adapter 1 mit Router verbinden und das Wunschgerät an Adapter 2 anschließen, vernetzt Computer, Smartphones, Smart-TVs, Receiver u. v. m., Art.-Nr. 9400236 **59.99**



Netzwerkkabel CAT6

für den Anschluss von Netzwerkdosen und Patchpanels, Kabelaufbau für eine störungsfreie Datenübertragung, Schirmung S/FTP (= Shielded/Foiled Twisted Pair), zur Montage von RJ45-Steckern, **10 m, Art.-Nr. 9410175 14.99**
25 m, Art.-Nr. 9410176 29.99

nahtlose Integration in komplexe Netzwerke



Netzwerkswitch

8-fach, automatische Erkennung und Einstellung der Geschwindigkeit (Half Duplex, Full Duplex), leiser Betrieb (ohne Lüfter), Spannungsversorgung über Netzteil, Art.-Nr. 9410177 **29.99**

Zu Hause in der digitalen Welt.

Stell dir vor, du wachst morgens auf, öffnest die Rollläden, drehst deinen Lieblingssong auf, kochst dir einen Kaffee, bemerkst, dass die Milch im Kühlschrank leer ist – und bist dabei noch nicht einmal aus dem Bett aufgestanden. Ein Traum? Nein! Denn dank innovativer Smart-Home-Lösungen ist diese Vorstellung längst Wirklichkeit geworden.

Innovation mit Mehrwert

Die Idee, das eigene Zuhause zu digitalisieren, galt schon vor einigen Jahren als technologischer Trend – und erfreut sich heutzutage immer größerer Beliebtheit. Kein Wunder, schließlich bieten sich dank der digitalen Vernetzung elektronischer Geräte viele Vorteile:

• Mehr Komfort

Regelmäßige Abläufe und persönliche Gewohnheiten lassen sich mit intelligenten, vernetzten Produkten automatisieren oder individuell steuern – auch aus der Ferne.

• Mehr Effizienz

Durch die effiziente Nutzung der Geräte können Strom- und Heizungskosten gespart werden. So helfen z. B. intelligente Thermostate dabei, die Heizkosten um ca. 30 % zu senken.

• Mehr Sicherheit

Digitale Produkte mit Live-Übertragung, Gesichtserkennung oder Hightech-Sensoren machen effiziente Sicherheits- und Anti-Diebstahl-Systeme möglich.

• Mehr Flexibilität

Smart-Home-Geräte passen sich den individuellen Bedürfnissen an und können ganz bequem per Smartphone gesteuert werden. Dazu werden die Produkte immer nutzerfreundlicher und sind nahezu intuitiv bedienbar.

System- oder Einzellösung

Systemlösungen verbinden mehrere Smart-Home-Geräte durch eine zentrale Steuereinheit – so können die Geräte untereinander kommunizieren, während du nur ein System steuerst. Einzellösungen funktionieren über WLAN – ganz ohne Hauptsteuereinheit – und sind unabhängig von einem übergeordneten System nutzbar.





So wird Wohnen smarter.

Du willst deine eigenen vier Wände digitalisieren? Dann ist zunächst ein gewisses Maß an Vorbereitung gefragt. Schließlich wollen intelligente Smart-Home-Anwendungen auch intelligent miteinander vernetzt werden. Folgende Schritte helfen dir dabei:

1. Erstelle per Grundriss einen groben Plan: So kannst du festhalten, in welchen Lebensbereichen die Smart-Home-Geräte Verwendung finden sollen – z. B. Rollläden, Heizung oder Licht in allen Wohnräumen.
2. Plane konkrete Maßnahmen: Nun geht es darum, passende Produktlösungen für deine individuellen Wünsche zu finden. Wenn du vorhast, deine Rollläden digital nachzurüsten, genügen z. B. Funk-Empfangsmodul und -schalter.
3. Kalkuliere konkrete Mengen: Wie viele smarte Geräte brauchst du für die jeweiligen Räume? Für das Wohnzimmer sind bspw. 1 Controller, 1 Lichtsteuerung, 1 Rauchmelder, 1 Heizkörper-Thermostat und 2 Fensterkontakte denkbar.
4. Installiere die Geräte: Bei neuen Smart-Home-Systemen richtest du zunächst die Zentrale und die entsprechende App ein. Kompatible Geräte können an bestehende oder neue Netze angeschlossen werden. Einzellösungen kannst du direkt per WLAN verwenden.
5. Erweitere dein Smart Home: Hast du erst einmal Gefallen am digitalen Wohnen gefunden, kannst du natürlich noch weitere Komponenten ergänzen.

Weitere Informationen findest du unter

toom.de/smarthome





**Smartvest
Funk-Außensirene**
Erweiterung der
Smartvest zur
Alarmierung im Innen-
und Außenbereich,
Art.-Nr. 9450394 **139.99**



Smartvest schützt dein
Zuhause vor Einbruch.

**Smartvest
Funk-Alarmanlage Basis-Set**
Zentrale und App, Öffnungs- und
Bewegungsmelder, Fernbedienung
und Zubehör, Integration von bis zu
32 Funkkomponenten und bis zu
4 WLAN-Kameras,
Art.-Nr. 9450386 **269.99**



Sicherheit geht vor!



NEU

WLAN-Lichtkamera „PPIC36520“
ideal für den Eingangsbereich zur Überwachung und
Ausleuchtung, Full-HD-1080p-Auflösung mit 120°
Weitwinkel, professionelle Bewegungserkennung (PIR),
Infrarot-Nachtsichtfunktion, High-Performance-LED mit
bis zu 950 Lumen, Aufzeichnung auf SD-Karte möglich,
inkl. Gegensprechfunktion,
Art.-Nr. 9450692 **189.99**

NEU



WLAN-Akkukamera „PPIC90000“
flexible Überwachung im Außenbereich, komplett kabellos, bis zu 13 Monate
Akkulaufzeit und 4-Stunden-Schnellladefunktion, Full-HD-1080p-Auflösung,
professionelle Bewegungserkennung (PIR) und Nachtsichtfunktion in Farbe
dank Weißlicht-LED, Aufzeichnung auf SD-Karte in der Basisstation möglich,
sichere und lokale Datenspeicherung, inkl. Gegensprechfunktion,
Art.-Nr. 9450690 **189.99**

App2Cam Plus



Einfache und intuitive Bedienung
mit der App2Cam Plus.
Alle ABUS PPIC Kameras mit
einer einzigen App steuern.





Smartwares Video-Türeingangskontrolle „DIC-22212“

Besucher aufzeichnen oder Schnappschüsse machen – auch bei Nacht, Kamerawinkel, Video-Gegensprechanlage mit Außen- und Inneneinheit, Inneneinheit mit LCD-Monitor 7 Zoll (17,8 cm) und Bedienelementen, Besucher in Echtzeit sehen und mit ihnen sprechen oder frühere Besuche mittels SD-Karte (max. 32 GB) wiedergeben, Außeneinheit für Installation im Freien geeignet, Klingelknopf, 15°-Schwenk-Neige-Funktion, 720p-HD-Kamera, mit integrierten LEDs sind Besucher auch nachts bis auf 100 cm Entfernung zu sehen, Sprechanlage kann mit nahezu allen vorhandenen Türklingeln benutzt werden, Sprechanlage kann mit elektrischem Tür- oder Toröffner verbunden werden, Entriegelungsdauer einstellbar, Art.-Nr. 9450458

199.99

zwei Inneneinheiten mit LCD-Monitor



Smartwares Video-Türeingangskontrolle „DIC-22122“

Video-Gegensprechanlage, Außeneinheit gebürstetes Aluminium mit Kamera, lässt sich mit nahezu jeder vorhandenen Türklingelverdrahtung benutzen, Inneneinheiten LCD-Monitor 3,5 Zoll (8,9 cm), Freisprechbetrieb, Außeneinheit für Installation im Freien geeignet, Klingelknopf, VGA-Kamera mit 15°-Schwenk-Neige-Funktion, mit integrierten LEDs sind Besucher auch nachts bis auf 100 cm Entfernung zu sehen, Sprechanlage kann mit elektrischem Tür- oder Toröffner verbunden werden, Entriegelungsdauer einstellbar, Art.-Nr. 9450457

259.99

Smartwares Gegensprechanlage „DIC-21112“

Außeneinheit für Installation im Freien geeignet, Klingelknopf, Sprechanlage lässt sich mit nahezu jeder vorhandenen Türklingelverdrahtung benutzen, die Sprechanlage kann mit einem elektrischen Tür- oder Toröffner verbunden werden, Tür oder Tor einfach per Tastendruck an Inneneinheit öffnen, Entriegelungsdauer einstellbar, Klingelknopf mit Lichtsensor, der nachts für Beleuchtung sorgt, inkl. Namensschild, Art.-Nr. 9450454

59.99

Smartwares Gegensprechanlage „DIC-21122“

Gegensprechanlage hat 2-Wege-Audiofunktion, Tür in Verbindung mit elektrischem Türöffner öffnen, 2 Inneneinheiten mit Lautsprecher und Mikrofon, Außeneinheit für Installation im Freien geeignet, Klingelknopf, Sprechanlage lässt sich mit nahezu jeder vorhandenen Türklingelverdrahtung benutzen, die Sprechanlage kann mit elektrischem Tür- oder Toröffner verbunden werden, Tür oder Tor einfach per Tastendruck an der Inneneinheit öffnen, Entriegelungsdauer einstellbar, Art.-Nr. 9450455

94.99



DIC-23216 Wireless chargeable doorbell mit dieser Video-Türsprechanlage verpasst du nie einen Besucher, auch wenn du nicht zu Hause bist, kostenlose iOS-/Android-App, Nachtsicht, Bewegungserkennung und Live-View sind nur einige von vielen Optionen, Akkubetrieb, Art.-Nr. 9470109

129.99



10.048.54 IP-Außenkamera 1080p-Full-HD IP 66 die WLAN-Überwachungskamera mit einer Auflösung von 1080p verfügt über Nachtsicht bis zu 8 m sowie eine Live-Ansicht über Smartphone (kostenlose App) und Speicherung auf Micro-SD-Karte (nicht mit im Lieferumfang), Art.-Nr. 9450461

99.99



Überwachungskamera Guardian „CIP-39901“ diese IP-Kamera mit 1080p-Full-HD-Auflösung hat eine 10-W-Beleuchtung, sie ist als Außenleuchte konzipiert und verfügt über einen PIR-Sensor, siehe die Live-Ansicht auf deinem Smartphone oder Handy und erhalte Benachrichtigung bei Bewegung, Art.-Nr. 9450460

148.99

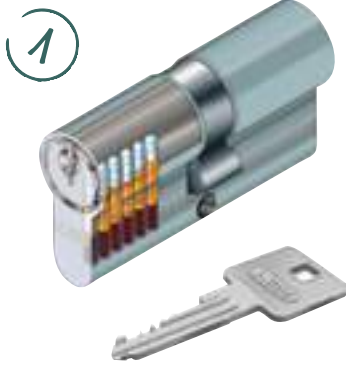

1. Profilzylinder „E30NP“

der nach den Güterichtlinien der DIN EN 1303 und DIN 18252 gefertigte 6-Stift-Zylinder genießt internationale Anerkennung, hochwertige Materialien und präzise Fertigungsmethoden sorgen für einwandfreie Funktion und lange Lebensdauer, mit Not- und Gefahrenfunktion, z. B. Länge 30/30, Art.-Nr. 350083



2. Profilzylinder „XP20SN“

Profilzylinder mit Sicherungskarte, Not- und Gefahrenfunktion, Wendeschlüssel, Anbohrschutz, Anti-Schlag-Technologie, Mehrschlüssel / Ersatzschlüssel in 12 Farben erhältlich, z. B. Länge 30/30, Art.-Nr. 1251291



3. Schutzbeschlag „KLZS714 F1“

für Wohnungstüren, 72 mm Abstand, Griffplatte außen, Drücker innen, für DIN-R- und DIN-L-Türen geeignet, mit Ziehschutz, Art.-Nr. 350147



4. Digitaler Türspion „DTS2814rec“ *

2,8" großer LCD-Bildschirm mit hervorragender Bildqualität, Aufnahmefunktion für bis zu 50 Bilder auf internem Speicher, bis zu 1.800 Aktivierungen mit einem Batteriesatz, für Türstärken von 38 - 110 mm, schnelle und einfache Montage, optional auch bis 8-GB-MicroSD-Karte verwendbar (nicht im Lieferumfang enthalten), Art.-Nr. 1600921

Der mechanische Grundschutz einer Tür wird durch die fachgerechte Montage von Panzerriegelschlössern oder alternativ Türzusatzschlössern und Scharnierseiten-Sicherungen erreicht. Voraussetzung ist eine gute Stabilität der Türkonstruktion.



5. Panzerriegel „PR2600“

Sicherung der gesamten Türbreite, 735 - 1.030 mm, geeignet für Türen DIN R und DIN L, Bedienung per Schlüssel von innen und außen, weiß oder braun



6. Türzusatzschloss „2110“

für nach innen öffnende Eingangstüren, zweitourig schließend, stabiler Riegel, von außen mit einem Schlüssel, von innen mit Drehknopf schließbar, weiß, silberfarben oder braun



7. Einsteckschloss „TKZ40“

für Wohnungs-Abschlusstüren, in Verbindung mit Korridor Türbeschlägen, beim Zuziehen der Tür wird diese autom. verriegelt, DIN rechts / DIN links verwendbar (Falle und Stulp umlegbar), für Standard-Türzylinder, Falle aus Messing vernickelt, Nuss aus Tempguss, mit Anti-Panikfunktion (von innen mit dem Drücker zu öffnen), gemäß DIN 18251 Klasse 3, Stahlriegel mit 22 mm Ausschluss

Fenstersicherungen



8. Fenstersicherung „FTS 206“

für nach innen öffnende Fenster, VdS-angemerkt, DIN-geprüft, Druckwiderstand über 1 Tonne, zwei-stufiges Schließen: Anwesenheits- und Einbruchschutz, weiß oder braun



9. Fenster-Scharnier-Seitensicherung „FAS 101“

hoher Widerstand gegen Druck- und Hebelkräfte, VdS-angemerkt, DIN-geprüft, Druckwiderstand über 1 Tonne, ideal für enge Einbauverhältnisse, weiß oder braun



10. Fenstergriff „FG210“

für nach innen und außen öffnende Fenster, auch als Kindersicherung geeignet, Verschluss des Fenstergriffes über den Druckzylinder, Öffnen mit Schlüssel, inkl. verstellbaren Vierkants in den Maßen 28, 32, 36, 40 oder 44 mm, weiß oder silberfarben



11. Alarm-Fenstergriff „FG300A“

keine Auslösung des Alarms durch starken Wind, LKW, Ball etc., der abschließbare Fenstergriff verfügt über eine Alarmfunktion, die bereits beim Einbruchversuch reagiert, weiß oder silberfarben

Willkommen beim Preis-Leistungs-Sieger.

*toom ist Sieger der Kategorie
Preis-Leistungs-Verhältnis in
der Baumarkt-Branche.*





➤ Befestige es ganz einfach an der Decke.



Magnetbefestigung

für alle gängigen Rauchmelder, selbstklebend, Ø 7 cm (o. Rauchmelder), Art.-Nr. 9450423

3.99

Rauchmelder – 1-Jahres-Batterie

Alarmton 85 dB, Funktions-Testschalter, (Abb. ähnlich), Art.-Nr. 9450326

4.99

Rauchmelder „FSM-11510“

Rauchmelder mit austauschbarer 5-Jahres-Batterie, er verfügt über einen fotoelektrischen Sensor und hat einen lauten Alarm von 85 db bei 3 m Distanz, mit der Stummschaltung kannst du die Empfindlichkeit des Alarms für 10 Minuten verringern, Art.-Nr. 9450534

15.99



10-Jahres-Rauchmelder „VdS“

Alarmton 85 dB, Deckenmontage, Funktions-Testknopf, Warnsignal bei nachlassender Batterie, Ø 10 cm, inkl. fest verbauter 3-V-Lithiumbatterie, Art.-Nr. 9450278

14.99

10-Jahres-Mini-Rauchmelder „RM620“

VdS-zertifiziert, Alarmton 85 dB, Batterie 10 Jahre Lebensdauer, Schlaf- und Ruhemodus, inkl. komfortabler Prüftaste, Art.-Nr. 9450340

23.99

Funkrauchmelder

2er-Pack, Alarmfunktion mit max. 20 weiteren Rauchmeldern drahtlos verknüpfbar, 10 Jahre Lebensdauer, Batterie 1 Jahr Lebensdauer, Art.-Nr. 9450343

34.99



Hitzemelder „RM127K“

85 dB lauter Alarmton, der auslöst, sobald die Temperatur über 50 °C steigt, für Räume von 20 bis 40 m², austauschbare Batterie mit 1 Jahr Lebensdauer, funktioniert in Räumen mit Rauch- und Dampferzeugung, da er die Temperatur misst, z. B. Küchen, Badezimmer und Garagen, Art.-Nr. 9450257

12.99

Gasmelder „RM400“

Erkennung von Erdgas, Propan oder Butan, Alarmton 85 dB, Stromanschluss, zusätzlich eine 9-V-Stützbatterie mit 1 Jahr Lebensdauer, Sensor 5 Jahre Lebensdauer, in der Nähe der Gasquelle installieren, Art.-Nr. 9450323

39.99

Wasserwächter „WM53“

Erkennung von Wasseraustritt, Alarmton 85 dB, Batterie 1 Jahr Lebensdauer, in der Nähe der Wasserquelle auf dem Boden installieren, z. B. unter der Spülmaschine oder in der Nähe der Geschirrspülmaschine, Art.-Nr. 9450258

14.99

Deine Lebensretter!



für alle drei Brandschutzklassen geeignet



Brandklassen

- **Brandklasse A**
Brennbare Materialien wie Holz, Papier und Stoff
- **Brandklasse B**
Entzündliche Flüssigkeiten wie z. B. Öl, Chemikalien und Benzin
- **Brandklasse C**
Gasbrände wie Erdgas, Butan und Propan

Feuerlöscher

bis zu 10 Jahre Lebensdauer, muss danach ersetzt werden, BSI-zertifiziert, Brandklassen A, B und C, starkes Löschvermögen, zu Hause und unterwegs einsetzbar, Befestigungsmaterial inklusive,

„BB1“
Brandklassen 8A, 34B, C, ideal zur Aufbewahrung im Auto, Wohnwagen oder Boot,
1 kg, Art.-Nr. 9450319 **19.99**

„BB2“
Brandklassen 13A, 70B, C,
2 kg, Art.-Nr. 9450261 (o. Abb.) **24.99**

„BB6“
Brandklassen 43A, 233B, C, ideal für größere Räumlichkeiten oder Privathaushalte,
6 kg, Art.-Nr. 9450077 **29.99**

Schaumlöscher

erfüllt Brandklassen A und B, Einsatzbereich von +5 bis +60 Grad

„SB2“
Brandklassen 8A, 55B, ideal zur Aufbewahrung im Auto, Wohnwagen oder Boot,
2 l, Art.-Nr. 9450262 **34.99**

„SB6“ (o. Abb.)
Brandklassen 21A, 144B, ideal für größere Räumlichkeiten oder Privathaushalte,
6 l, Art.-Nr. 9450263 **59.99**

Platzierung CO-Melder

Anbringung von CO-Meldern in Räumen mit CO-Risiko

Raumdecke

Bringe den CO-Melder zentral an der Zimmerdecke mit 30 cm Mindestabstand zu den Wänden an. Beachte den horizontalen Abstand von 100 - 300 cm von der möglichen CO-Quelle. Vermeide die Anbringung in der Nähe von Ventilatoren oder Lampen.

Zimmerwand

Falls eine Deckenanbringung nicht möglich ist, bringe den CO-Melder 15 - 80 cm entfernt von der Zimmerdecke an der Zimmerwand an. Beachte dabei, dass die Melder über der maximalen Tür- oder Fensterhöhe hängen.

Deckenschräge

Platziere die CO-Melder an der höchsten Stelle einer schrägen Decke. Beachte dabei den horizontalen Mindestabstand von 100 - 300 cm zur möglichen CO-Quelle.

warnt vor gefährlichem Kohlenmonoxid



CO-Melder „RM386“

der Kohlenmonoxid-Melder warnt, wenn die Konzentration von CO zu hoch ist, der CO-Melder mit BSI-Zertifizierung ist mit einem hochwertigen Figaro-Sensor mit 10 Jahre Lebensdauer ausgestattet, Haltbarkeit der Batterie 3 Jahre, CO ist geruchs-, geschmacklos und wirkt tödlich,
Art.-Nr. 9450428 **21.99**



CO-Melder „RM370“

alarmiert, wenn die Kohlenmonoxid-Konzentration zu Hause zu hoch wird, 85 dB lauter Alarm, für Räume mit einer Fläche zwischen 20 und 40 m², Sensor-Lebensdauer 7 Jahre, Batterie-Lebensdauer 1 Jahr, den Melder kannst du beispielsweise in der Nähe eines Kessels, Kamins oder einer Küche anbringen,
Art.-Nr. 9450259 **16.99**

Dein Zuhause. Neu erfunden.

Bosch Smart Home macht dein Zuhause sicherer und sorgt für eine optimale Wohnumgebung – mit clever vernetzten Geräten, die sich per App, über Sprachsteuerung oder mit weiteren Bedienelementen steuern lassen. Damit erledigen sich alltägliche Aufgaben praktisch von selbst.

Intelligente Lösungen von Bosch Smart Home.



Mehr Sicherheit

Doppelter Schutz für dein Zuhause: Rauchmelder, Bewegungsmelder sowie Tür- und Fensterkontakte bilden ein effektives Alarmsystem gegen Einbruch und Rauch – und warnen im Ernstfall per App.



Optimale Wohnumgebung

Das System sorgt für das perfekte Klima in den verschiedenen Räumen – vom warmen Bad bis zum kühlen Schlafzimmer. Es erkennt außerdem geöffnete Fenster und regelt die Heizung runter, um Energie zu sparen.



Komfortable Steuerung

Jeder Raum perfekt geheizt, Elektrogeräte und Licht zur richtigen Zeit ein- und ausgeschaltet – Bosch Smart Home nimmt dir viele kleine Handgriffe ab. Ganz einfach per App gesteuert. So gewinnst du Zeit und Komfort im Alltag.

Smarte Lösungen mit starken Kooperationspartnern.



KOMPATIBEL MIT:

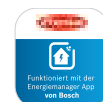



Weitere Infos findest du unter

toom.de/smarthome





Eine smarte App für das ganze Zuhause.

Über das zentrale Steuerelement – die Bosch Smart-Home-App – kannst du dein System ganz einfach und von überall mit nur einem Fingertipp steuern. Kontrolliere und verwalte bequem und intuitiv alle Geräte deines Bosch Smart-Home-Systems.





Jetzt passt dein Zuhause selbst auf sich auf.

Mehr Sicherheit durch das smarte Alarmsystem

Dein Starter-Paket für ein sicheres Zuhause,
 Art.-Nr. 9450335



Jederzeit erweiterbar mit weiteren Produkten

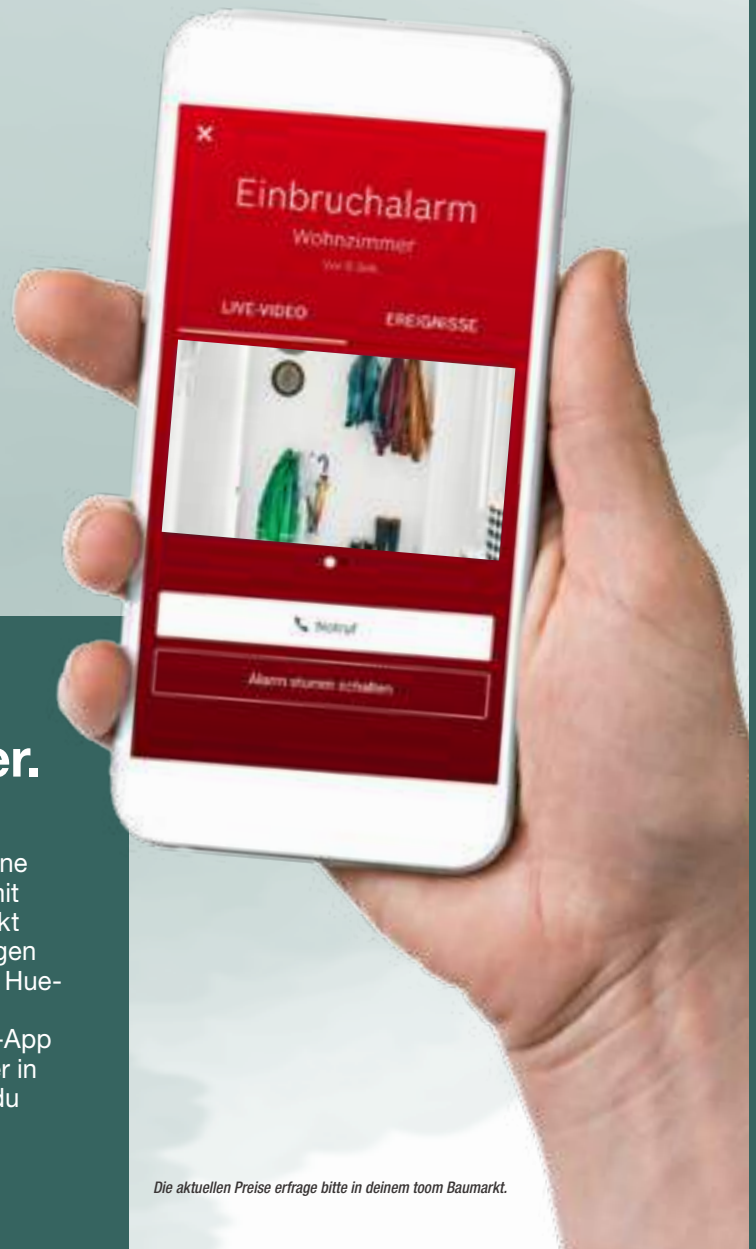

Mit dem Alarmsystem immer auf Nummer sicher.

Der Rauchmelder alarmiert dich zuverlässig bei der Entstehung von Rauch und dient gleichzeitig als Sirene zur Abschreckung ungebetener Gäste. Zusammen mit dem Bewegungsmelder und dem Tür-/Fensterkontakt ist er ein Teil des Alarmsystems: Auffällige Bewegungen lösen einen lauten Sirenenton aus, integrierte Philips Hue-Leuchten sorgen zudem für optische Abschreckung. Durch die Benachrichtigung via Bosch Smart-Home-App kannst du bei einem unbefugten Zutritt ins Haus oder in die Wohnung schnell reagieren. Gleichzeitig kannst du durch die Kameras nach dem Rechten sehen.



Unser Team - unsere Services.

Stellvertretend für über 15.100 Mitarbeiter in mehr als 330 Märkten beantwortet das toom Team deine Fragen rund um Haus und Garten. Sprich uns einfach an: auf Facebook, Twitter und natürlich vor Ort im Markt. Mehr über das toom Team findest du unter [toom.de/toomteam](https://www.toom.de/toomteam)



toom!

toom 

Respekt, wer's selber macht.

Dein toom Handwerkerservice.*



Unsere Handwerker unterstützen, wenn es darauf ankommt.

- Planung und Koordination von Montageleistungen aus einer Hand
- 5 Jahre Gewährleistung auf ausgeführte Dienstleistungen
- Zum Festpreis

toom.de/hws



Rechenbeispiel

Kaminofen montieren (bis 9 kW)

• An- und Abfahrt der Handwerker inkl. Transport	=	89,-
• Kaminofen montieren und den Rauchrohranschluss herstellen, inkl. Wandfutter neu einsetzen (ohne Kernbohrung)	=	249,99
Festpreis	=	338,99



Bodenfliesen/Feinsteinzeug verlegen**

- Wir verlegen fachgerecht
- Gerade Verlegung
- Im Dünnbettverfahren, inklusive Bordüren und Dekoren
- Fliesen bis zu einer Größe von 30x30 cm
- Komplette Verfugung
- Ab einer Fläche von 10 m²
- Besenreine Endreinigung
- Entsorgung der Verpackungsmaterialien

Voraussetzungen

- Montagefähiger Untergrund
- Verlegung im Innenbereich

Optional (gegen Aufpreis)

- Verlegung von Flächen kleiner als 10 m²
- Diagonale Verlegung
- Verlegung größerer Fliesenformate

m² ab **34,99**



Haustür einbauen**

- Wir montieren fachgerecht
- Inklusive Montage von Rahmen und Drückergarnitur
- Bis zu einer Türgröße von 110x210 cm (BxH)
- Besenreine Endreinigung
- Entsorgung der Verpackungsmaterialien

Voraussetzung

- Passgenaue Maueröffnung

Optional (gegen Aufpreis)

- Montage von Türen größer als 110x210 cm (BxH)
- Montage von Seitenteilen und Oberlichtern
- Demontage und Entsorgung

ab **188,99**



Fenster montieren**

- Wir montieren fachgerecht
- Einflügelige Fenster
- Bis zu einer Größe von 100 x 100 cm (BxH)
- Ab einer Menge von 3 Fenstern
- Besenreine Endreinigung
- Entsorgung der Verpackungsmaterialien

Voraussetzungen

- Passgenaue Mauerwerksöffnung

Optional (gegen Aufpreis)

- Montage von Fenstern größer als 100 x 100 cm (BxH)
- Montage von mehrflügeligen Fenstern
- Stemm-, Beiputz- und Malerarbeiten
- Demontage und Entsorgung
- Montage von weniger als 3 Fenstern

ab **88,99**



Kaminofen einbauen**

- Wir bauen fachgerecht ein
- Inklusive Montage der vorhandenen Abgasleitung vom Kaminofen bis zum vorhandenen Wandfutter
- Besenreine Endreinigung
- Entsorgung der Verpackungsmaterialien

Voraussetzungen

- Montagefähiger Untergrund
- Schriftliche Genehmigung deines Schornsteinfegermeisters

Optional (gegen Aufpreis)

- Kernbohrung zum Anschluss des Kamins

ab **249,99**



Photovoltaik- und Solaranlage montieren**

- Wir montieren fachgerecht
- Bis zu einer Kollektorfläche von 7 m²
- Besenreine Endreinigung
- Entsorgung der Verpackungsmaterialien

Voraussetzung

- Montagefähiger Untergrund

Optional (gegen Aufpreis)

- Montage von Flächen größer als 7 m²

Preis auf Anfrage



Zwischensparren-Dämmung anbringen**

- Wir montieren fachgerecht (spannungsfrei)
- Inklusive Montage der Dampfbremsfolie und Verklebung der überlappenden Folienstöße und Befestigungspunkte
- Ab einer Fläche von 90 m²
- Besenreine Endreinigung
- Entsorgung der Verpackungsmaterialien

Voraussetzung

- Montagefähiger Untergrund

Optional (gegen Aufpreis)

- Verkleiden mit Gipskarton-Platten
- Unterspannbahn
- Fläche kleiner als 90 m²

ab **89,99**

Alle Services. Alles klar.

Service von Anhängerleih bis
Zuschnitt: Wir geben alles, damit du
dich entspannt zurücklehnen kannst.
Erfahre mehr über unseren
Service unter toom.de/service

Profi-Bestell-Service



Dein starker Partner rund um den Bau.

Mit unserem Profi-Bestell-Service besorgen wir dir alles, was du für dein Bauvorhaben brauchst.

Lieferservice



Lieferrn lassen und loslegen.

Planst du ein großes Projekt und hast keine Zeit, dir extra einen Transporter zu mieten? Mit dem Service zur Anlieferung ist das jetzt kein Problem mehr.

Einladeservice



Wir helfen beim Einladen.

Einladen lassen und sofort loslegen. Wir helfen dir jederzeit beim Einladen schwerer Artikel und Materialien. Sprich uns einfach an!

Schlüsseldienst



Ersatzschlüssel in wenigen Minuten.

Schlüssel verlegt oder einer zu wenig? Alle gängigen Schlüsselarten kannst du innerhalb weniger Minuten in deinem toom Baumarkt nachmachen lassen.

Farbmisch-Service



Hier gibst du den Ton an.

Die richtige Farbe für dein Projekt findest du in deinem toom Baumarkt. Lass dir Lacke, Lasuren, Wand- und Fassadenfarben ohne Aufpreis in deinem Lieblingsfarbton mischen.

Tapetenwechsel



Die Wohnraumberatung von toom.

Lust auf einen Tapetenwechsel? Das lässt sich einrichten. Am einfachsten mit der Wohnraumberatung von toom. Von der Inspiration bis zur kompletten Verwandlung deines Raumes.

Gasflaschen-austausch



Wir tauschen leer gegen voll.

Neuer Nachschub muss her, und das möglichst einfach? Kombiniere deinen nächsten Besuch mit einem schnellen und unkomplizierten Umtausch deiner alten Gasflasche.

Bargeld-auszahlung



Unsere Kassen sind auch Geldautomaten.

Unsere Kassen sind auch Geldautomaten. Ab 10 € Einkaufswert einfach mit EC-/Girokarte ohne Auszahlungsgebühr bis zu 200 € abheben.



toom
Respekt, wer's selber macht.

Anhängerverleih-Service



Wenn dein Vorhaben größer ist als dein Auto.

Transportiere nicht nur deinen Großeinkauf, sondern auch sperrige, schwere oder große Gegenstände bequem nach Hause. Für bei uns gekaufte Produkte bekommst du den Anhänger sogar 4 Stunden kostenlos.

Miettransporter-Service



Das passende Fahrzeug für dein großes Vorhaben.

Miete dir einen Transporter direkt in deinem toom Baumarkt! Entweder stundenweise oder pauschal für das Wochenende für eine kleine Mietgebühr, um deinen toom Einkauf schnell und bequem nach Hause zu transportieren.

Heimwerkerkurse



Werde zum Heimwerkerprofi.

In unseren 3- oder 5-stündigen Heimwerkerkursen erwartest dich neben einem theoretischen auch immer ein praktischer Teil – schließlich macht Übung den Meister.

Schärfdienst



Ein neuer Schliff für dein Werkzeug.

Heimwerken mit den richtigen Werkzeugen macht Spaß. Sind die Arbeitsgeräte jedoch stumpf, vergeht dieser schnell. Denke also bereits zu Beginn eines Projektes an einwandfreies Werkzeug.

Nähservice



Fachgerechte Verarbeitung von Heimtextilien aller Art.

Wir bieten aus einer Vielzahl an Stoffen eine fachgerechte und maßgetreue Anfertigung von Heimtextilien aller Art. Vorhänge, Gardinen, Tischläufer, Kissen und vieles mehr.

3D-Druckservice



Hier nimmt dein Vorhaben Form an.

Für exakte Einzelteile, individuelle Projekte oder kreative Geschenke einfach 3D-Daten online hochladen, Material auswählen, Preis einsehen und bequem von zu Hause bestellen unter toom.de/3dds

Kundenservice



Wir sind für dich da:
Kundenservice 0221 46706710 (Mo. - Sa. 7.00 - 22.00 Uhr)
oder per Mail an service@toom.de



BOSCH

Ein Akkusystem -
maximale
Möglichkeiten!

PROFESSIONAL
18V
SYSTEM

ULTIMATIVE
PERFORMANCE.
MAXIMALE
FREIHEIT.

It's in your hands. Bosch Professional.

Pack's an

Die passenden Bosch Professional Maschinen
für deine Bauprojekte findest du im Katalog
ab S. 16.

toom 
Respekt, wer's selber macht.