

Willens- Gartenbau 2019 kraft

Gartenhäuser

Lauschige Lauben
und praktische
Schuppen für
jedermann ab S.280

Gewächshäuser

und Anzucht

Dank Dünger vom
zarten Pflänzchen
zur prächtigen
Ernte ab S.216

Carports

Überdachte
Parkmöglich-
keiten für Auto,
Fahrrad und Co.
ab S.380

Fundament
zum Feiern!

Diese Terrasse ist clever gebaut!
Infos zur Terrassenplanung
findest du auf
Seite 16/17

toom 
Respekt, wer's selber macht.



Ran ans Werk!

Sicher warst du im letzten Jahr wieder fleißig und hast gezimmert, gehämmert, gemalt, gesät, gemauert und was sonst noch so rund um Haus und Garten anfällt. Dazu sagen wir erst einmal: Respekt!

Doch du weißt ja: Wer rastet, der rostet. Deshalb gilt auch für 2019: Raus in den Garten und ran ans Werk! Am besten, bevor das erste Grün sprießt – dann kannst du alles in Ruhe vorbereiten.

Klar, dass wir dich dabei mit vielen neuen interessanten und attraktiven Produkten unterstützen. Möchtest du z. B. deiner Terrasse einen neuen Look verleihen, geben wir dir gerne einen passenden Grund dazu. Einen? Unzählige Gründe (ab Seite 14) – von rustikalem Holz über Pflastersteine in allen möglichen Farben bis zu individuellen Natursteinen. Soll es ein neuer Zaun oder Sichtschutz sein, dann verbinde doch das Nützliche mit dem Ansehnlichen. Unser vielfältiges Sortiment an Zäunen (ab Seite 152) ist ein wahrer Hingucker und verhindert zuverlässig neugierige Blicke.

Du möchtest, dass dein Garten schön blüht und du auch ordentlich was ernten kannst? Dann helf doch der Natur etwas nach – mit einem unserer Gewächshäuser (ab Seite 216). Und weil wir gerade bei Häusern sind: Ein Gartenhäuschen (ab Seite 280) eignet sich neben dem Unterstellen von Gartenmöbeln und -geräten für vieles mehr, z. B. als gemütliche Gartenlaube. Apropos Unterstellen: Wie wärs mit einem schönen Carport, mit dem dein Auto vor Wind und Wetter immer gut geschützt ist? Ab Seite 380 entdeckst du unsere verschiedenen Unterstellmöglichkeiten zum Schutz deines fahrbaren Untersatzes.

Damit du von Anfang an Freude am Selbermachen hast, stehen dir unsere fachkundigen Mitarbeiter in allen toom Baumärkten mit Rat und Tat zur Seite. Wir greifen dir gerne bei deinem Vorhaben unter die Arme und unterstützen in allen Bereichen – nutze dazu einfach unsere vielfältigen Services.

Auch unserer Umwelt wird geholfen, indem wir unser Angebot an nachhaltigen Produkten immer mehr ausbauen. Du erkennst sie an den unterschiedlichen Nachhaltigkeitssiegeln und -labels. Auch unsere Märkte betreiben wir ressourcenschonend. Modernste Technik sorgt dafür, dass Strom, Wärme und Wasser so effizient wie möglich genutzt werden. Weitere Informationen dazu findet ihr ab Seite 9.

Wir freuen uns auf deinen Besuch im toom Baumarkt.

Dein
toom Team

Alle im Katalog angegebenen Preise sind Abholpreise in Euro. Sie beziehen sich nur auf den abgebildeten Artikel ohne Zubehör und Dekoration, sofern dies nicht ausdrücklich in der Artikelbeschreibung aufgeführt ist. Die Preise gelten generell bis zum Erscheinen einer neuen Auflage, längstens jedoch bis zum 31.05.2019. Irrtümer und Preisänderungen vorbehalten. Aktuelle Preise und Lieferzeiten erfragen Sie bitte in Ihrem toom Baumarkt. Eine Lieferung innerhalb Deutschlands (Festland) ist bei fast allen Artikeln möglich. Drucktechnisch bedingte Farbabweichungen von den Originaltönen sind möglich. Alle Maße sind ca.-Angaben. Die Angebote erhalten Sie in allen teilnehmenden toom Baumärkten. Alle Artikel sind erhältlich, solange der Vorrat reicht.

IMPRESSUM
Herausgeber, Redaktion: toom Baumarkt GmbH, Humboldtstr. 140 - 144, 51149 Köln, Name und Anschrift der Partnermärkte finden Sie unter toom.de/mein-markt
Dieser Katalog sowie alle in ihm enthaltenen Beiträge und Abbildungen sind urheberrechtlich geschützt. Jede Verwendung bedarf der Zustimmung des Herausgebers.

Inhalt

Gartenbau 2019

400 Seiten Produktvielfalt, individuelle Tipps und bester Service –
im Katalog und auf toom.de



*Alles
nach Plan!*

So einfach erschaffst du
deine Lieblingsterrasse.
Ab Seite 16.

Stapel mal hoch!
Mit dieser Säule aus
Findlingen klappt's.
Ab Seite 150.

14

Gartenholz & Baustoffe

- 18 Terrassendielen**
Mit Dielen aus verschiedenen Materialien lassen sich wahre Terrassen-Träume zaubern!
- 36 Garten- & Terrassenplatten**
Hochwertig, robust und modern: Diese Platten lassen keine Wünsche offen.
- 59 Pflaster**
Walking on Pflasterstein: Bei dieser Riesenauswahl findest du garantiert den passenden Stein.

- 83 Natursteine**
So individuell wie du: Natursteine sind dank ihrer einzigartigen Zusammensetzung echte Unikate.

- 122 Pflanzsteine & Pflanzringe**
Stein auf Stein! Alles für deinen grünen Daumen oder für deine Traummauer.

- 146 Zierkiese, Bruchsteine & Splitte**
Schönes Füllmaterial: Mit Kies und Co. werden deine Beete und Wege zu echten Hinguckern.



*Fest
verankert!*
Verleihe deinem Zaun den
richtigen Halt.
Ab **Seite 210**.

152

Zäune & Sichtschutz

154 **Sichtschutz & Zäune**

Schütz dich vor neugierigen Nachbarn mit stylischen Sichtschutzmatten.

194 **Vorgartenzäune**

Schön gepflegt: Hübsche Vorgartenzäune für einen tollen ersten Eindruck.

204 **Metallzäune**

Mit diesen Zäunen holst du dir das gewisse Etwas in den Garten.

210 **Anleitung Holzzäune aufbauen**

Ganz klassisch oder herrlich schräg: So einfach kannst du dir deinen Zaun zaubern.

214 *Auf dem Holzweg*

Wissenswertes zum natürlichen Baustoff.



Der Sonne entgegen:
Um diese Gitter ranken sich
Pflanzen am liebsten.
Ab **Seite 157**.



Sichtschutz mit Flair:
Kirschlorbeer mit sattgrünen Blättern.
Ab **Seite 163**.

Sant! Gut!

Verlängere ganz leicht die
Anbauzeit für Gemüse
& Co. Ab Seite 268.



Next level: Mit
diesem Pflanztisch
geht Gärtnern noch
leichter von der Hand.
Ab Seite 246.

216

Gewächshäuser & Anzucht

220 Alu-Gewächshäuser

Sei mal spießig – mit Gewächshäusern,
die dich zum Profi-Gärtner machen.

248 Gewächshauszubehör

Von A wie Alu-Tisch bis W wie Windsicherung:
damit bist du bestens ausgerüstet.

256 Foliengewächshäuser

Sind die groß geworden ... dank Pflanztunnel,
Universalschutz und Frühbeet.

260 *Absoluter Trend*

Urban Gardening ist in aller Munde –
und bald auch in deinem Garten.

262 Hochbeete

Die haben was auf dem Kasten:
Hochbeete für mehr Gärtner-Komfort.

268 Anzucht

Alles für großartiges Wachstumswunder, vom
Samen über Jungpflanze bis zur Freude.

271 Sämereien

Für alle, die es diese Saison bunt treiben wollen:
Samen und Saatgut vom Feinsten.

272 Kindergärtnern

An die Beete – fertig – los! Entdecke mit deinen
Kleinen die große, wunderbare Garten-Welt.

274 Erden & Dünger

Ob Bio oder nicht: Mit diesen Erden
und Düngern blüht dein Garten auf.



280

Gartenhäuser

Draußen kalt, drinnen warm:
In deiner Grillkota ist Entspannung
vorprogrammiert.
Ab **Seite 363**.

283 **Gartenhäuser aus Holz**

Ob Aufbewahrungsort oder loungige Laube:
Diese Häuser sind wahre Alleskönner!

347 **Aufbewahrung**

In diesen Schränken und Boxen verstaust du
Rechen, Rad und Co. ganz leicht.

363 **Grillkota**

Die finnische Antwort auf die Frage, wie lange
die Grillsaison dieses Jahr dauert: 365 Tage!

364 **Freizeithütten und Pavillons**

Hübscher Anblick mit grünem Ausblick –
dein Frischluft-Wohnzimmer mit Charme.

367 **Terrassenüberdachung**

Mach dich wetterunabhängig! Diese
Überdachungen bieten den besten Schutz.



*Individueller
gehts nicht!*

Stell dir step-by-step dein
Traum-Carport zusammen.
Ab **Seite 399**.

380

Carports

382 **Carports aus Aluminium**

Echte Leichtgewichte: Moderne und licht-
durchlässige Carports aus Aluminium.

384 **Carports aus Holz**

Da parkst du! Von Flachdach bis Wandanbau:
Formschöne Unterstände für deinen Fuhrpark.

393 **Aufbauservice**

Klar könntest du auch selbst ran. Aber warum
nicht einfach mal machen lassen?

399 **Onlinekonfigurator Carports**

Planen leicht gemacht: perfekt passend zu dir,
deinem Haus und deinem fahrbaren Untersatz.

Respekt, wer an die Zukunft denkt.

Für toom bedeutet Nachhaltigkeit verantwortliches Handeln im Sinne der Gesellschaft. Dies umfasst den fairen und vertrauensvollen Umgang mit Mitarbeitern, die Schonung von Ressourcen, soziales Engagement sowie den Vertrieb von sozialverträglich hergestellten und umweltfreundlichen Produkten. Das Fundament dafür bildet eine Nachhaltigkeitsstrategie mit vier zentralen Säulen:



Grüne Produkte



Mitarbeiter



Energie, Klima und Umwelt



Gesellschaftliches Engagement



Für unser Engagement im Bereich Nachhaltigkeit wurden wir 2015 von der VERBRAUCHER INITIATIVE e. V. mit Gold ausgezeichnet.



Prädikat „Testsieger“
toom Baumarkt
Umfrage (Focus 12/18)
www.deutschlandtest.de



Der Dähne-Verlag respektiert unsere Haltung – erst kürzlich wurden wir mit dem höchsten Erfolgsindex in seiner Baumarktstudie* als **Bester Nachhaltigkeits-Baumarkt** ausgezeichnet.

*Studie auf Basis einer Baumarktkundenbefragung durch den Dähne Verlag und die Konzept & Markt GmbH im Jahr 2018.

Unsere Mitarbeiter

Familienfreundliche Personalpolitik soll bei toom alle Mitarbeiter und Führungskräfte in jeglichen Lebens- und Familienphasen unterstützen. Als erster Baumarkt Deutschlands wurden wir mit der Zertifizierung „audit berufundfamilie“ ausgezeichnet. Das Audit umfasst folgende Handlungsfelder:

- Arbeitszeit
- Arbeitsorganisation
- Arbeitsort
- Information und Kommunikation
- Führung
- Personalentwicklung
- Entgeltbestandteile und geldwerte Leistung
- Service für Familie

Darüber hinaus unterstützt toom:

- ein Nachhilfeprogramm für Mitarbeiterkinder und
- die Teilnahme am Jobrad-Programm



Unser gesellschaftliches Engagement

toom engagiert sich auf lokaler Ebene und bundesweit für soziale Projekte, Vereine, Schulen und Kindergärten. Dazu gehören unter anderem gemeinsame Projekte von unseren Mitarbeitern und Menschen mit Behinderungen sowie Praktikumstage für Mitarbeiter der Lebenshilfe-Werkstätten. Zusammen mit weiteren gemeinnützigen Organisationen realisiert toom Umweltprojekte wie die Aufforstung in Stadtgebieten oder den Moorschutz.



Unser Energie-, Klima- und Umweltkonzept

Wir haben uns als Unternehmen der REWE Group zum Ziel gesetzt, unseren ökologischen Fußabdruck zu verringern, indem wir durch gezielte Maßnahmen die Treibhausgasemissionen pro Quadratmeter Verkaufsfläche bis 2022 (Vergleichsjahr 2006) um 50 % reduzieren. Dafür setzen wir in unseren deutschlandweit über 300 Märkten konsequent Konzepte zur Ressourceneinsparung in den Bereichen Strom und Wärme um und betreiben unsere Märkte zu 100 % mit zertifiziertem Grünstrom. Darüber hinaus nutzen wir zum Beispiel bei der Regalbeleuchtung, der Grundbeleuchtung und der Außenwerbung kontinuierlich eine energieeffiziente LED-Beleuchtung und sparen so gegenüber herkömmlichen Beleuchtungssystemen bis zu 30 % Energie ein.

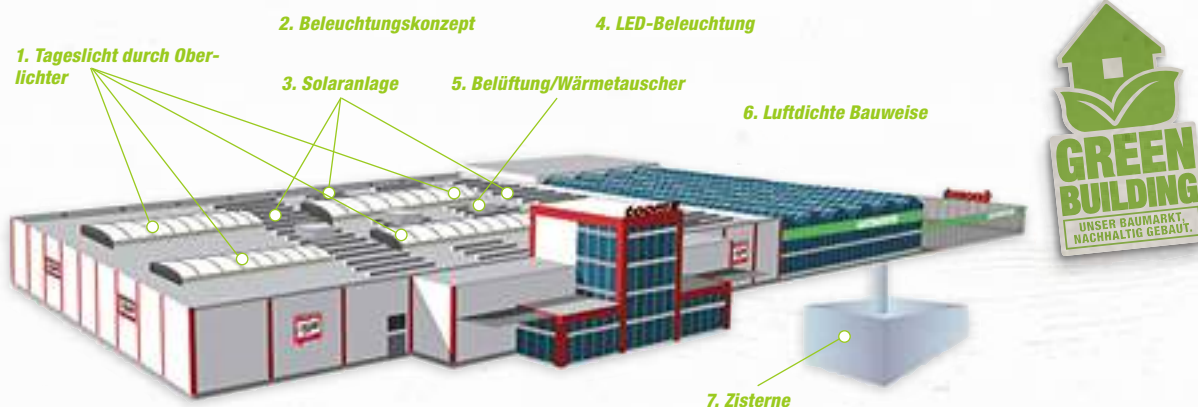

Green Building

Bereits 7 Märkte erfüllen sämtliche Kriterien für eine Goldzertifizierung der „Deutschen Gesellschaft für Nachhaltiges Bauen e. V.“ (DGNB). Diese Green-Building-Zertifizierung wird nur an Immobilien mit besonders energieeffizienter und nachhaltiger Bauweise vergeben. So gehen wir einen weiteren Schritt in Richtung Zukunft – mit vielen kleinen und großen Innovationen.

1. Tageslicht durch Oberlichter

Durch die eingebauten Oberlichter erreichen wir eine optimale Ausnutzung des Tageslichts. Neben der Stromersparnis schaffen wir so eine angenehme Atmosphäre für Kunden und Mitarbeiter.

2. Beleuchtungskonzept

Unser innovatives Beleuchtungskonzept ermöglicht uns eine individuelle Steuerung der einzelnen Leuchten. Auf diese Weise erzielen wir eine optimale und gleichzeitig energieeffizientere Marktbeleuchtung.

3. Solaranlage

Eine Photovoltaikanlage auf dem Dach des Baumarkts sorgt für nachhaltige Stromgewinnung.

4. LED-Beleuchtung

Für die gesamte Innen- und Regalbeleuchtung sowie die Beleuchtung auf dem Parkplatz nutzen wir die LED-Technologie.

5. Belüftung/Wärmetauscher

Sensoren messen den CO₂-Gehalt der Luft und regeln so bedarfsgerecht die Frischluftzufuhr des Marktes. Zusätzliche Energie sparen wir durch den Einsatz eines Wärmerückgewinnungssystems.

6. Luftdichte Bauweise

Durch eine luftdichte Bauweise werden die Wärmeverluste deutlich reduziert.

7. Zisterne

In der unterirdischen Zisterne sammeln wir aufgefangenes Regenwasser, mit dem alle Pflanzen des gesamten Gartencenters bewässert werden.

Was macht die DGNB?



Die „Deutsche Gesellschaft für Nachhaltiges Bauen e. V.“ zertifiziert Immobilien mit besonders energieeffizienter und nachhaltiger Bauweise.

Unsere grünen Produkte

toom baut sein Angebot an nachhaltigeren Produkten kontinuierlich aus. Dabei gilt höchste Sorgfalt bei der Auswahl der Lieferanten, damit Umwelt- und Sozialstandards und auch die hohen Qualitätsanforderungen eingehalten werden. Zudem steht bei toom die Suche nach alternativen, umweltverträglicheren Produkten im Fokus der Sortimentsgestaltung.



So schützt du Mensch und Umwelt mit unseren PRO PLANET-Produkten.

Das PRO PLANET-Label findest du u. a. auf zahlreichen Produkten der toom Qualitätsmarken. Es kennzeichnet nachhaltigere Produkte und dient damit als Orientierung für einen umwelt- und sozialverträglicheren Einkauf bei toom. Das PRO PLANET-Label berücksichtigt alle Nachhaltigkeitsaspekte entlang der Wertschöpfungskette. Um Transparenz und Unabhängigkeit zu schaffen, wird jedes Produkt von externen Produktexperten untersucht. Zusätzlich begleitet ein unabhängiger Expertenbeirat den gesamten Vergabeprozess des Labels.

Produkte mit Mehrwert
Das PRO PLANET-Label kennzeichnet auch den jeweiligen ökologischen oder sozialen Mehrwert des Produktes.



Einkauf mit Transparenz
Jedes PRO PLANET-Produkt hat eine eigene Kennziffer. Durch die Eingabe der Kennziffer auf www.proplanet-label.com kannst du alle wichtigen Informationen zur Nachhaltigkeit des Produkts online abrufen.

Das Label von toom Baumarkt für nachhaltigere Produkte

www.proplanet-label.com



Zum Beispiel Zierpflanzen, Dispersionsfarben, Laminat, LED, Leimholz, Dämmstoffe, torffreie Erden und Natursteine.

Weitere Labels für nachhaltigere Produkte/
*Erzeugnisse aus ökologischem Landbau



Bienenfrendlichkeit und Artenschutz

Der Schutz der Bienen liegt uns am Herzen!
Bei uns in Deutschland gibt es über 500 verschiedene Wildbienenarten, die nach der Bundesartenschutzverordnung besonders geschützt sind. Die Bienen sind durch die industrielle Landwirtschaft mit ihrem immensen Pestizideinsatz und Zerstörung wichtiger Lebensräume stark bedroht. Daher haben wir schon vor Jahren glyphosathaltige und besonders bienengefährliche Pestizide aus unserem Sortiment genommen. Im Gegenzug erweitern wir unser Angebot an insektenfreundlichen Pflanzen, Saaten und Nisthilfen stetig.



Als Lebensraum und Nahrungsquelle für Bienenvölker sind Obstbäume von großer Bedeutung. Bei toom sind alle Obstbäume zusätzlich bio und daher ein Paradies für Nutztiere.

Mit unseren torffreien Erden setzen wir zusätzlich ein Zeichen für Artenschutz und gegen den Klimawandel. Unser Ziel: Wir wollen bis 2025 unser komplettes Erden-sortiment auf torffreie Erde umstellen.

Unsere torffreien Erden sind mit dem PRO PLANET-Label und dem Bio-Grünstempel® ausgezeichnet



Das Label von toom Baumarkt für nachhaltigere Produkte

Zertifizierte Natursteine

Wir möchten sicherstellen, dass beim Abbau und der Produktion von Natursteinprodukten soziale Standards und Umweltvorgaben eingehalten werden. Dafür arbeitet toom seit einigen Jahren mit den unabhängigen Experten von XertifiX zusammen.

XertifiX hat Kriterien entwickelt, anhand derer die gesamte Lieferkette vom Steinbruch bis zum Exporteur überprüft wird. Wichtige Anforderungen an die Produzenten sind zum Beispiel, dass keine Kinder im Steinbruch arbeiten, Mindestlöhne gezahlt und Arbeitsschutzvorgaben eingehalten werden. Außerdem finden regelmäßig angekündigte und unangekündigte Audits statt, um das zu überprüfen.



Das Label von toom Baumarkt für nachhaltigere Produkte
www.proplanet-label.com



Für eine nachhaltige Zukunft.

FSC® und PEFC™ – zwei Zertifikate, die für eine nachhaltige und umweltbewusste Waldwirtschaft stehen. Wenn du im Katalog Produkte entdeckst, die mit einem dieser beiden Logos versehen sind, kannst du dich gleich doppelt freuen: Denn du holst dir damit nicht nur ein wunderbares Produkt nach Hause, sondern sorgst dafür, dass der Welt ein Stück Natur erhalten wird.



Der FSC® übernimmt Verantwortung: und das für Mensch und Natur. Daher steht das FSC®-Warenzeichen auch für weltweite Transparenz und Glaubwürdigkeit im Bereich des verantwortungsvollen und nachhaltigen Umgangs mit Holz und Holzprodukten.



Umweltschutz bedeutet Waldschutz: Daher setzt sich das PEFC™ auch für einen verantwortungsbewussten Umgang mit Holz und eine kontrollierte und nachhaltige Verarbeitungskette ein. Um das zu erreichen, werden sowohl ökologische als auch soziale Aspekte berücksichtigt.

Herstellernummer auf Anfrage



Lässig verlegt!

Ein Garten besteht nicht nur aus gleichmäßig gemähtem Rasen und prächtig blühenden Pflanzen. Auch deine Terrasse, Gartenwege und Auffahrten sollten perfekt integriert sein. So fühlen sich deine Familie und Freunde auf Anhieb wohl und genießen das harmonische Bild deines Gartens.

Gartenholz und Baustoffe

Terrassendielen

Terrassenplanung	16
Holzbodendielen	18-19, 21
Montageanleitung Holzterrasse	20
Zubehör Holzterrassen	22
WPC-Terrassendielen	24
Profi-Bestell-Service	24
Montageanleitung Artwood	34
Holz-/WPC-Fliesen	35

Garten- / Terrassenplatten

Materialinfo Gartenbaustoffe	37
Verlege- und Pflegehinweise	56
Zubehör	57

Pflaster

	59-61, 63-79
Verlegeservice Pflaster	58
Rasengitter	62
Einbau von Pflastersteinen	80
Zubehör	81

Natursteine

Zertifizierte Natursteine	83
Granit	84-85, 88, 90-93
Basaltgestein	89
Pflaster	86-87
Sandstein	94
Polygonalplatten	96
Zubehör	97, 105
Kalksteinplatten	98-102
Marmor	103
Verlegehinweise Naturstein	104

Keramik-Bodenplatten

Materialinfo	107
Verlegemöglichkeiten	106
Zubehör	112
Pflege und Reinigung	112
	113

Einfassungen

Rasenkante	115
Blockstufen	114
Palisaden	116
Mähbord	117, 120
L-Steine	118
Verlegehinweis	119
	121

Pflanzsteine, Pflanzringe

Einbau von Pflanzsteinen	122
Zubehör	126
	127

Mauersysteme

Mauersteine	128-132, 135-137, 140-141, 144
Aufbau Hohlmauersystem	133
Beton-Schalungssteine	134
Aufbau Trockenmauer	138
Zubehör	139
Palisaden	142

Zierkiese, Bruchsteine, Splitte

Rasenwabe / Profileinfassungen	146
	149

Säulen

	150
--	-----

Alle im Katalog genannten Preise sind Abholpreise und gelten generell bis zum 31.05.2019. Rundungsdifferenzen von Stück zu m²/St. zu 1fm möglich. Eine Lieferung innerhalb Deutschlands (Festland) bis Bordsteinkante ist bei fast allen Artikeln gegen einen geringen Aufpreis möglich. Bitte achte auf die jeweilige Artikelbeschreibung. Irrtümer und Preisänderungen aufgrund von Rohstoff- und Lieferengpässen sowie der allgemeinen Preisentwicklung oder Erhöhung der gesetzlichen Mehrwertsteuer bleiben ausdrücklich vorbehalten. Die aktuellen Preise sind generell in allen toom Baumärkten zu erfragen. Die aufgeführten Preise beziehen sich jeweils nur auf die abgebildeten Artikel, nicht aber auf das abgebildete Zubehör oder die Dekoration, falls dies nicht ausdrücklich in der Artikelbeschreibung aufgeführt ist.

Deko und Zubehör sind nicht im Lieferumfang enthalten. Technische Änderungen vorbehalten. Alle Artikel, solange der Vorrat reicht. Drucktechnisch bedingt sind Farbabweichungen von den Originaltönen möglich. Alle Maße sind Circaangaben.



Alle Platten in diesem Katalog sind frostsicher.

toom
Respekt, wer's selber macht.

Alles nach Plan.

Warum ist eine genaue Terrassenplanung so wichtig? Damit sie später auch oft und viel genutzt wird. Gerade dafür ist auch die Wahl der Materialien ausschlaggebend: Holz, Beton, Fliesen oder Naturstein. Damit deine Entscheidung etwas leichter fällt, hier die wichtigsten Eigenschaften der Materialien sowie weitere Tipps und Tricks.

WPC



- WPC = wood polymer composites
- UV- und witterungsbeständig
- Feuchtigkeitsbeständig
- Langlebiges Material, formstabil
- Rutschhemmend
- Recyclebar
- Einfaches Verarbeiten und Verlegen

Holz



- Naturprodukt
- Strahlt Wärme und Natürlichkeit aus
- Angenehmes Laufgefühl
- Große Auswahl
- Vielfalt in Qualität und Eigenschaften

Naturstein

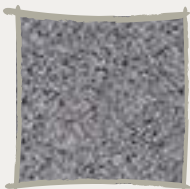

- Natürliche und edle Optik
- Elegantes Erscheinungsbild
- Extrem robust und frostsicher*
- Sehr pflegeleicht

Betonstein

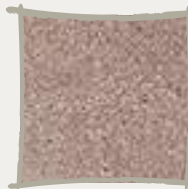

- Große Auswahl an Formen, Farben und Oberflächen
- Individuelle Gestaltung durch verschiedene Verlegemuster
- Extrem langlebig, pflegeleicht und frostsicher

Feinsteinzeug

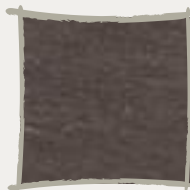

- Verschiedene Optiken wie Holz, Naturstein oder auch Industriebeton, Abbildung nahezu aller Oberflächen möglich
- Pflegeleicht, robust und langlebig
- Frostsicher und witterungsbeständig
- Auch bei Nässe rutschfest (mind. Rutschhemmungsklasse 10)
- Reinigungsfreundlich dank glasierter Oberfläche
- Geringe Aufbauhöhe (durch 2 cm Materialstärke)
- Säure- und laugenbeständig



Weitere hilfreiche Tipps:

- Plane Stromanschlüsse, z. B. für die Beleuchtung, von Anfang an ein, da sich Steckdosen oder Kabel später nur schwer installieren lassen.
- Für den Hochsommer empfehlen wir einen Sonnenschirm, ein Sonnensegel oder eine Markise, die wohltuenden Schatten spenden.
- Ein Holzzaun, eine Hecke oder andere Sichtschutzelemente bieten Schutz vor Wind und Wetter sowie unerwünschten Blicken.

Unser Artikelsortiment findest du unter:

toom.de/terrasse



*Gilt für alle Natursteine in diesem Katalog

**WPC-Terrasse****Holz-Terrasse****Stein-Terrasse**

Planungstipps

Die richtige Größe

Die Größe deiner Terrasse sollte gut durchdacht sein. Plane genügend Stühle und einen großen Tisch ein, an dem deine Familie und Freunde Platz finden. Nicht zu vergessen der Grill, ein Sonnenschirm und etwas Deko für die Wohlfühlatmosphäre ...

4 PERSONEN = ca. 20 m²
6 PERSONEN = ca. 25 m²

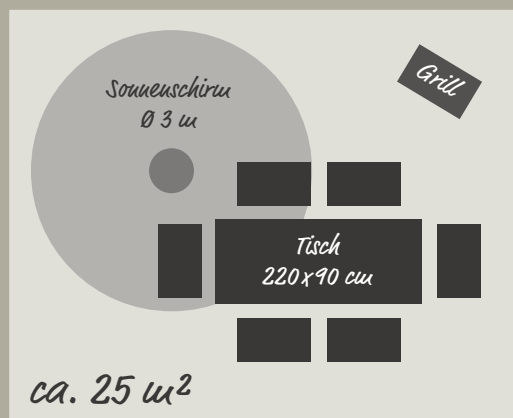

Für Sonnenstühle, Pflanzen oder Dekoartikel planst du am besten ein paar Quadratmeter mehr ein.

Der richtige Standort

Damit die Terrasse zur Wohlfühlzone wird, ist der Standort entscheidend.

Für einen entspannten Grillabend mit Freunden sollte der Zugang möglichst von der Küche aus geplant werden. So vermeidest du Umwege. Bäume bieten zwar Schatten, unter ihnen bilden sich aber schnell Feuchtigkeit und Algen. Rutschgefahr!

Außerdem sind die Himmelsrichtungen ein wichtiger Faktor. Magst du es gerne zum Sonntagsfrühstück sonnig oder lieber erst am Abend, um nach der Arbeit zu entspannen? Nordöstlich hast du Morgensonne, nachmittags Schatten und abends wieder Sonne. In südlicher Ausrichtung gibt's von morgens bis spätnachmittags die meisten Sonnenstunden. Südwestlich scheint die Sonne vom späten Vormittag bis zu den Abendstunden.



Farbvarianten



Terrassendiele und Unterkonstruktion aus Kiefer

- Hohe Dauerhaftigkeit durch Qualitätsimprägnierung nach DIN 68800-3, vorbeugender chemischer Holzschutz
- Imprägnierfarben teak oder grau, schwermetallfrei
- Lange Nutzungsdauer

Bezeichnung	Maße LxB	Stärke	Art.-Nr.
Bodendiele aus Kiefer, KDI im Farbton teak Oberfläche fein geriffelt/glatt	200x12 cm	2,1 cm	4280301 *
	300x12 cm	2,1 cm	4280302
Bodendiele aus Kiefer, KDI im Farbton teak Oberfläche teilgeriffelt/genutet	200x14,5 cm	2,8 cm	4280026
	300x14,5 cm	2,8 cm	4280027
Unterkonstruktion aus Kiefer, KDI im Farbton teak Oberfläche glatt gehobelt	300x7 cm	4,5 cm	4280025
Bodendiele aus Kiefer, grau imprägniert Oberfläche geriffelt/glatt	300x12 cm	2,1 cm	4280832 *
Bodendiele aus Kiefer, grau imprägniert Oberfläche teilgeriffelt/genutet	300x14,5 cm	2,8 cm	4280833 *
Unterkonstruktion aus Kiefer, grau imprägniert Oberfläche glatt gehobelt	300x7 cm	4,5 cm	4280834 *

Schnurstracks verlegt.

Terrassendiele und Unterkonstruktion aus Douglasie

Bezeichnung	Maße LxB	Stärke	Art.-Nr.
Bodendiele aus Douglasie Oberfläche teilgeriffelt/glatt	200x12 cm	2,1 cm	4280303 *
	300x12 cm	2,1 cm	4280304
Bodendiele aus Douglasie Oberfläche fein geriffelt/genutet	200x12 cm	2,8 cm	7652117
	300x12 cm	2,8 cm	7652139
	400x12 cm	2,8 cm	7652128
Unterkonstruktion aus Douglasie Oberfläche glatt gehobelt	200x7 cm	4,5 cm	7650709
	300x7 cm	4,5 cm	7650710

- Hohe Festigkeit
- Widerstandsfähig, langlebig
- Resistent gegenüber Pilz- und Insektenbefall durch natürliche Inhaltsstoffe
- Umweltfreundlich, problemlos entsorgbar
- Einfach zu bearbeiten



Terrassendiele aus Douglasie



Strukturdielen aus Douglasie *

- Witterungsbeständig
- Besondere Hervorhebung der natürlichen Holzstruktur
- Jede Diele individuell gehobelt



Bodendielen aus Lärche

Bodendielen aus Lärche, glatt/teilgeriffelt *

- Hohe Festigkeit
- Widerstandsfähig, langlebig
- Natürliche Resistenz gegenüber Pilz- und Insektenbefall durch natürliche Inhaltsstoffe
- Umweltfreundlich, problemlos entsorgbar
- Einfach zu bearbeiten



Bezeichnung	Maße LxB	Stärke	Art.-Nr.
Bodendielen aus Douglasie, gehobelt/glatt	200x12 cm	2,8 cm	4281262
	300x12 cm	2,8 cm	4281263



0%-Finanzierung

Ab einem Einkaufswert von 199 €
Bis zu einer Laufzeit von 10 Monaten
Ohne Zusatzkosten,
direkt im Markt abschließen

Alles zum Thema Finanzierung findest Du unter:

toom.de/finanzierung

0,00 % effektiver Jahreszins. Bis zu 10 Monate Laufzeit. Ab einer Finanzierungssumme von 199 €. Monatliche Mindestrate 10 €. Vermittlung erfolgt ausschließlich für unseren Finanzierungspartner Targobank AG, Kasernenstraße 10, 40213 Düsseldorf.

Bezeichnung	Maße LxB	Stärke	Art.-Nr.
Bodendielen aus Lärche glatt/teilgeriffelt, naturbelassen	200x14,5 cm	2,8 cm	4280372
	300x14,5 cm	2,8 cm	4280373

* Nicht in allen Märkten verfügbar, teilweise Lieferzeit.
Die aktuellen Preise erfragst du bitte in deinem toom Baumarkt

Montageanleitung Holzterrasse

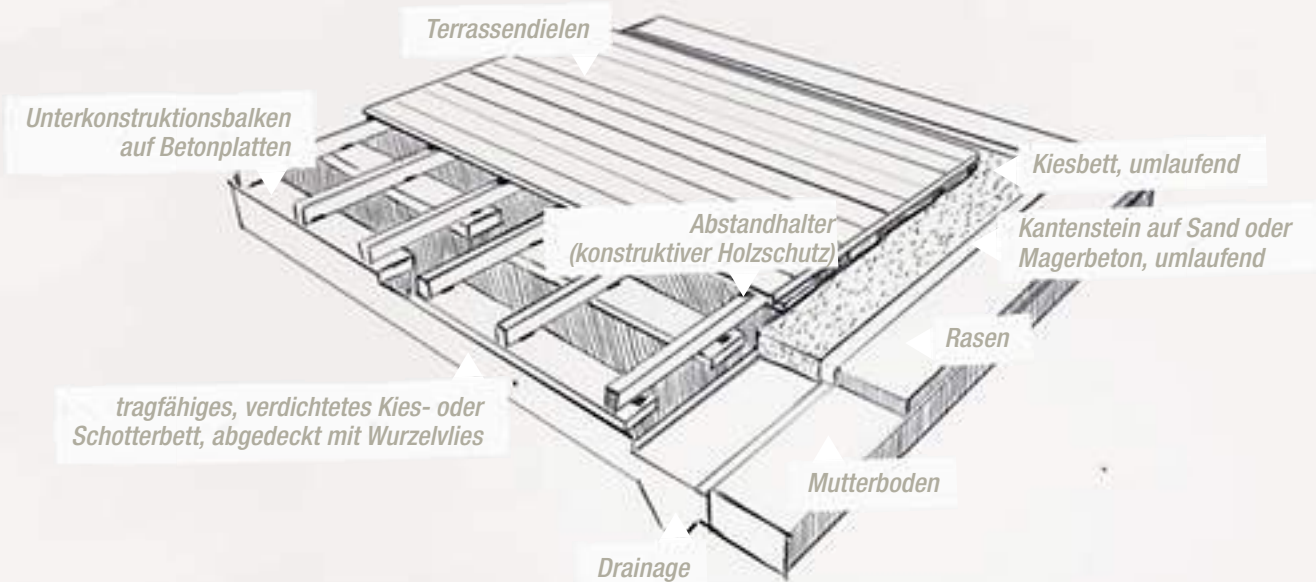

Schritt 1

Gründung und Fundament

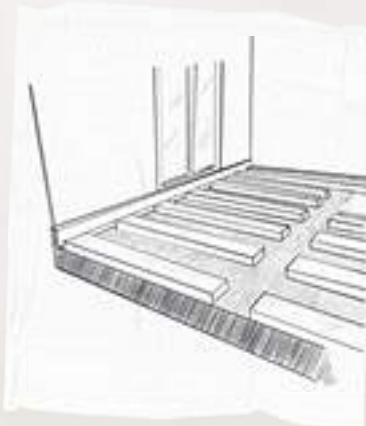

Für die Drainage sollte das Erdreich ein 4%iges und das Kiesbett ein 2%iges Gefälle haben. Nutze Wurzelvlies für mehr Stabilität. Verlege die Steinplatten mit einem Mindestabstand von 2 cm zu festen Bauteilen und einem Maximalabstand von 40 cm zueinander. Wähle den stirnseitigen Abstand so, dass der Unterkonstruktionsbalken mind. 10 cm auf der Platte aufliegt.

Schritt 2

Verlegeplan für Unterkonstruktion

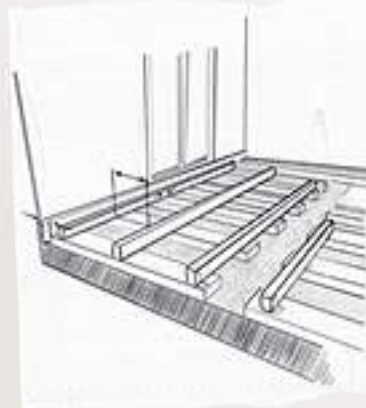

Die Konstruktionsbalken richtest du hochkant aus und verbindest sie an mind. drei Punkten mit den Betonplatten. Bei Bedarf kannst du Auflagepads verwenden.

Beachte folgende Achsmaße:
28-mm-Diele = max. 60 cm,
21-mm-Diele = max. 40 cm,
Thermoholzdielen = max. 40 cm

Stirnseitiger Abstand 1 cm,
Abstand zu festen Bauteilen mind. 2 cm, Mindestabstand des Konstruktionsbalkens zur Steinplatte 10 cm

Schritt 3

Montage der Terrassendielen, sichtbar verschraubt

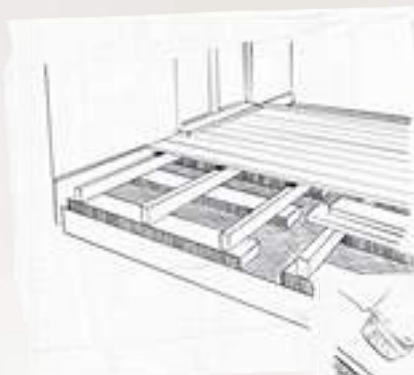

Richte die 1. Diele im rechten Winkel zum Konstruktionsbalken aus. Nutze Abstandhalter, um das Entstehen von Feuchtigkeitsnestern zu vermeiden. Der Dielenüberstand sollte nicht mehr als 15 cm betragen. Verschraube die Dielen mit 2 Edelstahlschrauben durch den Abstandhalter mit dem Konstruktionsbalken.



Wir empfehlen eine Schraubengröße von 4,5x60 mm.

Abstand der Schrauben bei
145 mm Brettbreite 100 mm,
bei 120 mm Brettbreite 80 mm

Tipp

Vorbohren der Dielen und ein ausreichender Abstand vom Brettende (mind. 5 cm) reduzieren die Gefahr des Aufspaltens der Dielen.



Natur pur.

Bodendielen „DREAMDECK TALI“ *

Wohl kein Holz vereint extreme Härte und dauerhafte exklusive Optik in Maserung und rotbraunem Farbspektrum so wie Tali. Genau das Richtige für alle, die äußerst langlebige Gartenholzprodukte suchen.



Bodendielen
einseitig gerillt und genutet,
Kanten gefast, Verschraubung
mit V2A-Schrauben



Konstruktionsholz
Hartholz, für die perfekte
Unterkonstruktion



„DREAMDECK“-Bohrer
Ø 5 mm, Bohren/Senken in
einem Arbeitsgang, Senker
verstellbar

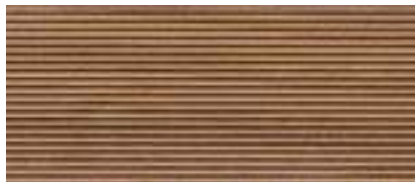

Material-Info

- Höchste Dauerhaftigkeitsklasse – 1!
- Kontrollierte, schonende, bestands-erhaltende Holzernie aus aus-gesuchten Forstflächen
- Edle, natürliche Optik
- Nicht chemisch behandelt

Pflege:

Aufgrund seiner natürlichen Eigen-schaften muss Tali nicht bauseits imprägniert werden. Gegen die natürliche Vergrauung durch UV-Strahlung wirken handelsübliche, pigmentierte Hartholzlöle. Dein Fachhändler berät dich gerne.

Bezeichnung	Maße LxB	Stärke	Art.-Nr.	€/St.	€/lfm
„DREAMDECK TALI“ glatt/teilgeriffelt, Hartholz	120x14,5 cm	2,5 cm	4281274	11.99	9.99
	150x14,5 cm	2,5 cm	4281275	14.99	9.99
	180x14,5 cm	2,5 cm	4281276	17.99	9.99
	200x14,5 cm	2,5 cm	4281278	19.99	10.00
	240x14,5 cm	2,5 cm	4281279	23.99	10.00
	250x14,5 cm	2,5 cm	4281280	24.99	10.00
	300x14,5 cm	2,5 cm	4281281	29.99	10.00
	350x14,5 cm	2,5 cm	4281282	34.99	10.00

Konstruktionsholz

Hartholz, für die perfekte Unter-konstruktion,
200x70x40 cm (LxBxH),
Art.-Nr. 4281488 **14.99**
300x70x40 cm (LxBxH),
Art.-Nr. 4281489 **22.49**

„DREAMDECK“ Bohrer

Ø 5 mm, Bohren/Senken in einem Arbeitsgang, Senker verstellbar,
Art.-Nr. 4281490 **13.99**

* Auf Bestellung erhältlich, Abholpreis. Die Lieferzeit erfragst du bitte in deinem toom Baumarkt

Der richtige Unterbau.

Checkliste „Holzterrasse“

Material:

- Terrassendielen
- Unterkonstruktion
- Betonplatten
- Splitt, Mineralgemisch
- Abstandhalter
- Terrassenschrauben
- Auflagepad
- Terrassenfuß
- Holzpflege

Werkzeug:

- Wasserwaage
- Zollstock
- Winkelmesser
- Akkuschrauber / Bohrer
- Kappsäge / Handkreissäge
- Plattenheber
- Schaufel
- Schubkarre
- Kabeltrommel
- Gummihammer
- Kreppklebeband
- Maurerschnur
- Flachpinsel
- Rüttelplatte
- T-Profil
- Schleifpapier/Klotz



Zierkiese,
Bruchsteine und
Splitte im Big Bag

WECO
NATURSTEIN

das brauchst du
für deine Holzterrasse!



Mineralgemisch

Format 0 - 32 mm,
250 kg, Art.-Nr. 4340327
(1kg=0,20) **49.99**

500 kg, Art.-Nr. 4340326
(1kg=0,20) **99.99**

Lusit

Steinstark!

Betonplatte

40 x 40 cm,
Art.-Nr. 4330202 **3.55**



Basaltsplitt, grau

Format 2 - 5 mm,
250 kg, Art.-Nr. 4340085
(1kg=0,20) **49.99**
500 kg, Art.-Nr. 4340112
(1kg=0,20) **99.99**



Streifenfundament, braun
aus Beton, zur leichten Erstellung einer für viele Terrassenbeläge notwendigen Unterkonstruktion, einfaches Aneinandersetzen durch Nut-und-Feder-System, Aussparungen für 45-mm- und 70-mm-Hölzer, 50x15x7,2 cm (LxBxH), 7,7 kg, Art.-Nr. 2151044 **4.49**



Terrassenschrauben *
zum schnellen und professionellen Befestigen von Terrassenhölzern, Edelstahlmaterial in C1, Senkkopf, Antrieb T25, 5x50 mm, Pack 115 Stück, Art.-Nr. 1651129 **20.99**
5x60 mm, Pack 100 Stück, Art.-Nr. 1651130
5x70 mm, Pack 85 Stück, Art.-Nr. 1651131



Hochwertiges Gummigranulat



Terrassenfuß
Ausgleich bis 30 mm Höhenunterschied, im Abstand von 50 bis 60 cm unter der Unterkonstruktion einbauen, Belastbarkeit je Terrassenfuß ca. 400 kg, dauerhaft witterungsbeständig durch hochwertigen Kunststoff, Art.-Nr. 4289505 **4.49**



Auflagepads für Unterkonstruktion
im Abstand von 60 cm unter die Unterkonstruktion legen, dauerhaft witterungsbeständig durch hochwertiges Gummigranulat, 3x60x90 mm, 60 Stück, Art.-Nr. 4280078 **17.99**
8x60x90 mm, 48 Stück, Art.-Nr. 4280079 **16.99**



Clipper
für unsichtbare Montage, inkl. Edelstahlschrauben, schwarz, 20 Stück, Art.-Nr. 4282352 **19.99**



Abstandhalter für Bodendielen
Fugenabstand 5 mm, konstruktiver Holzschutz erhöht die Lebensdauer der Terrasse, Verbrauch bei 120 mm breiter Diele 16 St./m², Verbrauch bei 145 mm breiter Diele 14 St./m², 5x40x80 mm, 50 Stück, Art.-Nr. 4289516 **10.99**



Weitere Artikel zur Holzpflege und zum Holzschutz findest du unter

toom.de/holzschutz



Holzschutz-Grundierung
Grundierung für unbehandelte Hölzer, mit vorbeugendem Bläuepilzschutz, 750 ml, Art.-Nr. 8250556 (1l=14,65) **10.99**
2,5 l, Art.-Nr. 8250555 (1l=10,40) **25.99**
5 l, Art.-Nr. 8250573 (1l=8,60) **42.99**



Teak-Öl
farbaufrischende Pflege, für Holz im Außenbereich, mit Abperleffekt, auf natürlicher Basis, 750 ml, Art.-Nr. 8260211 (1l=15,98) **11.99**
2,5 l, Art.-Nr. 8260205 (1l=12,-) **29.99**



Begehrbar in 4 Stunden

Terrassen-Öl
farbaufrischende Pflege, mit Abperleffekt, für außen, versch. Farbtöne, z. B. natur, 750 ml, Art.-Nr. 8260334 (1l=17,32) **12.99**
2,5 l, Art.-Nr. 8260333 (1l=13,20) **32.99**

* Nicht in allen Märkten erhältlich

**Profi-
Bestell-Service***

KOSCHE®
Holzwerkstoffe
kovalex®



*individuelle Maße
und Zuschnittservice*



Vorteile

- Barfußfreundlich
- Dauerhaftigkeitsklasse 1 (sehr dauerhaft)
- Einfache Montage
- Umweltfreundlich, da PVC-frei und recyclingfähig

Info

Damit deine Entscheidung etwas leichter fällt, findest du die wichtigsten Eigenschaften der Materialien sowie weitere Tipps und Tricks zur Terrassenplanung auf Seite 16.



WPC-Terrassen-Komplettbausatz nach Maß*

Holz-Polymer-Verbundwerkstoff, beidseitig verwendbar, Riffelung fein und grob, Farben braun, grau, graubraun und schokobraun

Unsere Terrassendielen schaffen eine attraktive Verbindung zwischen Garten und Haus, die sich mit ihrer angenehmen Haptik sogar barfuß sorgenfrei begehen lässt. Das Material splittert nicht, ist wetterbeständig und widerstandsfähig gegenüber Pilzen, Insekten und Moos. Aufgrund des innovativen Holz-Polymer-Verbundwerkstoffs (WPC) sind sie äußerst pflegeleicht und kommen ohne lästiges Streichen aus. Darüber hinaus kann die Oberfläche problemlos mit dem Hochdruckreiniger gesäubert werden.

Wie jedes Holz bzw. jeder Holzwerkstoff durchläuft auch WPC einen natürlichen Alterungsprozess, der durch unterschiedliche Witterungseinflüsse bestimmt wird. Im Laufe der Zeit entsteht dadurch auch auf der Oberfläche unserer Dielen eine attraktive Holzpatina, die den natürlichen Charakter der Terrassendielen unterstützt. Ungebürstete Bodendielen haben produktionsbedingt eine leicht glänzende Oberfläche. Nach ca. 3 Monaten (Bewitterung) schwächt sich der Glanz deutlich ab und die Diele erhält ihre endgültige Oberfläche. Umfangreiches Zubehör gegen Aufpreis erhältlich.

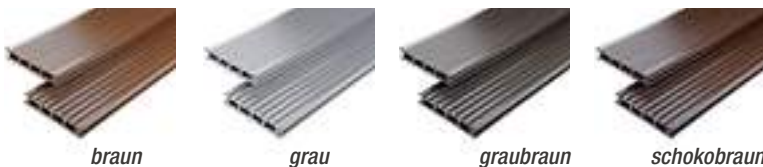

braun

grau

graubraun

schokobraun

Farbe	Maße B x L	Maße B x L
braun, grau, graubraun oder schokobraun, Oberfläche unbehandelt	210 x 300 cm	210 x 400 cm
	300 x 300 cm	300 x 400 cm
	390 x 300 cm	390 x 400 cm
	495 x 400 cm	495 x 500 cm
	600 x 400 cm	600 x 500 cm

Länge entspricht Dielenlänge.

Lieferumfang

- Terrassendielen
- WPC-Unterkonstruktion
- Montageclips aus Metall



**Aussuchen und ankreuzen – mit dem Profi-Bestell-Service. Einfach den Fragebogen auf Seite 26 ausfüllen.*



Artikel auf Maß erhältlich (von 1 bis 6 w)

Standard-Hohlkammerplatten, graubraun, mattiert

Kovalex®-Bodendiele mit mattierter Oberfläche**
verbindet die Natürlichkeit und die Robustheit der gebürsteten und ungebürsteten Oberflächen miteinander

KOSCHE®
Holzwerkstoffe
kovalex®

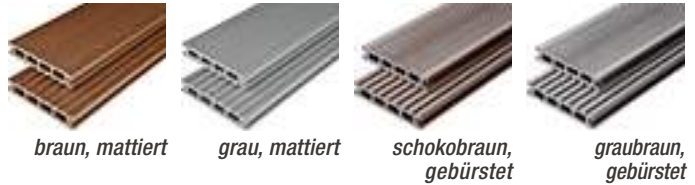

braun, mattiert

grau, mattiert

schokobraun, gebürstet

graubraun, gebürstet

Bezeichnung	Farbe	Maße B x Stärke	Art.-Nr.
Standard-Hohlkammerdiele, unbehandelt	braun	14,5x2,6 cm	4280862
	grau	14,5x2,6 cm	4280863
	schokobraun	14,5x2,6 cm	4280864
	graubraun	14,5x2,6 cm	4280865
„Exklusiv“-Hohlkammerdiele, mattiert	braun	14,5x2,6 cm	4280866
	grau	14,5x2,6 cm	4280867
	schokobraun	14,5x2,6 cm	4280868
„Exklusiv“-Hohlkammerdiele, gebürstet	braun	14,5x2,6 cm	4280871
	grau	14,5x2,6 cm	4280872
	schokobraun	14,5x2,6 cm	4280873
	graubraun	14,5x2,6 cm	4280882

Kovalex®-Bodendiele „Massiv“**

optisch identisch mit den Hohlkammerdielen, besitzt jedoch eine höhere Punktbelastbarkeit

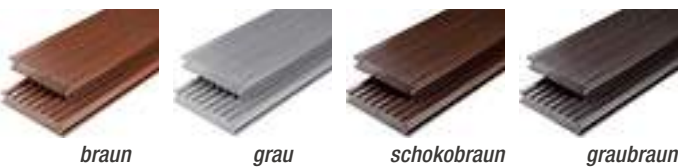

braun

grau

schokobraun

graubraun

Bezeichnung	Farbe	Maße B x Stärke	Art.-Nr.
Standard „Massiv“ unbehandelt	braun	14,5x2,6 cm	4280874
	grau	14,5x2,6 cm	4280875
	schokobraun	14,5x2,6 cm	4280876
	graubraun	14,5x2,6 cm	4280877



Passend dazu



WPC-Universal-Unterkonstruktion
55x40 mm,
Art.-Nr. 4280885

Standard „Massiv“, schokobraun, unbehandelt



Profi-Bestell-Service

Viele Fragen, eine Antwort – unsere Profis helfen kompetent und fachgerecht und erstellen innerhalb kürzester Zeit ein kostenloses Angebot. Einfach ausfüllen und im toom Baumarkt nach Wahl abgeben.

Tel. 0800-1004815
Fax 0221-149976296
E-Mail PBS.toom@rewe-group.com

Kostenlose Fachberatung:
Beratung, Angebotserstellung, Lieferung.

toom.de/pbs



Deko und Zubehör nicht mit im Lieferumfang enthalten.
Lieferung frei Bordsteinkante gegen Aufpreis möglich.
Den aktuellen Preis, Zubehör, Sondermaße sowie Lieferservice erfragst du bitte in deinem toom Baumarkt.
** Bitte beachte, dass es in der Länge zu Maßtoleranzen von -1 cm bis +2 cm kommen kann.



Einfach ausfüllen und in deinem toom Baumarkt abgeben.
Wir erstellen dir dann schnellstens ein kostenloses Angebot.
Liegt bereits ein Angebot vor, füge dieses bitte deiner Anfrage bei.

Baumarkt | _____

Verkäufer | _____ HWK | _____

Angaben zum Kunden

Name | _____ E-Mail | _____

Straße | _____ Telefon | _____

PLZ/Ort | _____ Fax | _____

Verlegebreite (mm) | _____

Verlegelänge (mm) | (= Dielenlänge) _____

Bodendiele Standard Hohlkammer 145 x 26 mm

- braun, unbehandelt
- braun, gebürstet
- braun, mattiert
- schokobraun
- schokobraun, gebürstet
- schokobraun, mattiert
- grau
- grau, gebürstet
- grau, mattiert
- graubraun
- graubraun, gebürstet
- graubraun, mattiert

Bodendiele Standard Vollprofil 145 x 26 mm

- braun, unbehandelt
- braun, gebürstet
- braun, mattiert
- schokobraun
- schokobraun, gebürstet
- schokobraun, mattiert
- grau
- grau, gebürstet
- grau, mattiert
- graubraun
- graubraun, gebürstet
- graubraun, mattiert

Bodendiele Exklusiv Hohlkammer 145 x 26 mm

- braun, unbehandelt
- braun, gebürstet
- braun, mattiert
- schokobraun
- schokobraun, gebürstet
- schokobraun, mattiert
- grau
- grau, gebürstet
- grau, mattiert
- graubraun
- graubraun, gebürstet
- graubraun, mattiert
- anthrazit, mattiert
- steingrau, mattiert
- walnuss, mattiert

Massiv mit Struktur 145 x 20 mm

- schokobraun
- grau
- graubraun
- walnuss, mattiert
- kastanie, mattiert

XL mit Struktur 190 x 20 mm

- steingrau, mattiert
- graubraun, mattiert

Unterkonstruktion:

- WPC-Unterkonstruktion 2500 x 62 x 30 mm (LxBxH)
- Alu-Unterkonstruktion 2500 x 62 x 12 mm (LxBxH)
- Alu-Profil Unterkonstruktion 3000 x 64 x 40 mm (LxBxH)
- Terrassenlager klein: 35 - 70 mm
- Terrassenlager groß: 65 - 150 mm

Seitenabschluss:

- WPC-Seitenabschluss inkl. Alu-Befestigungsprofil 2500 mm
- Alu-Seitenabschluss inkl. Alu-Befestigungsprofil 2500 mm
- Alu-Seitenabschluss (U-Profil) 2500 mm
- Alu-Seitenabschluss 41 inkl. Alu-Befestigungsprofil 2500 mm

Sonstiges

Bitte Skizze beifügen mit Verlegerichtung und genauen Maßangaben:



Profi-Bestell-Service

Viele Fragen, eine Antwort – unsere Profis helfen kompetent und fachgerecht und erstellen innerhalb kürzester Zeit ein kostenloses Angebot. Einfach ausfüllen und im toom Baumarkt nach Wahl abgeben.

Tel. 0800-1004815

Fax 0221-149976296

E-Mail PBS.toom@rewe-group.com

Kostenlose Fachberatung:

Beratung, Anbotserstellung, Lieferung.

toom.de/pbs





„Exklusiv“, steingrau

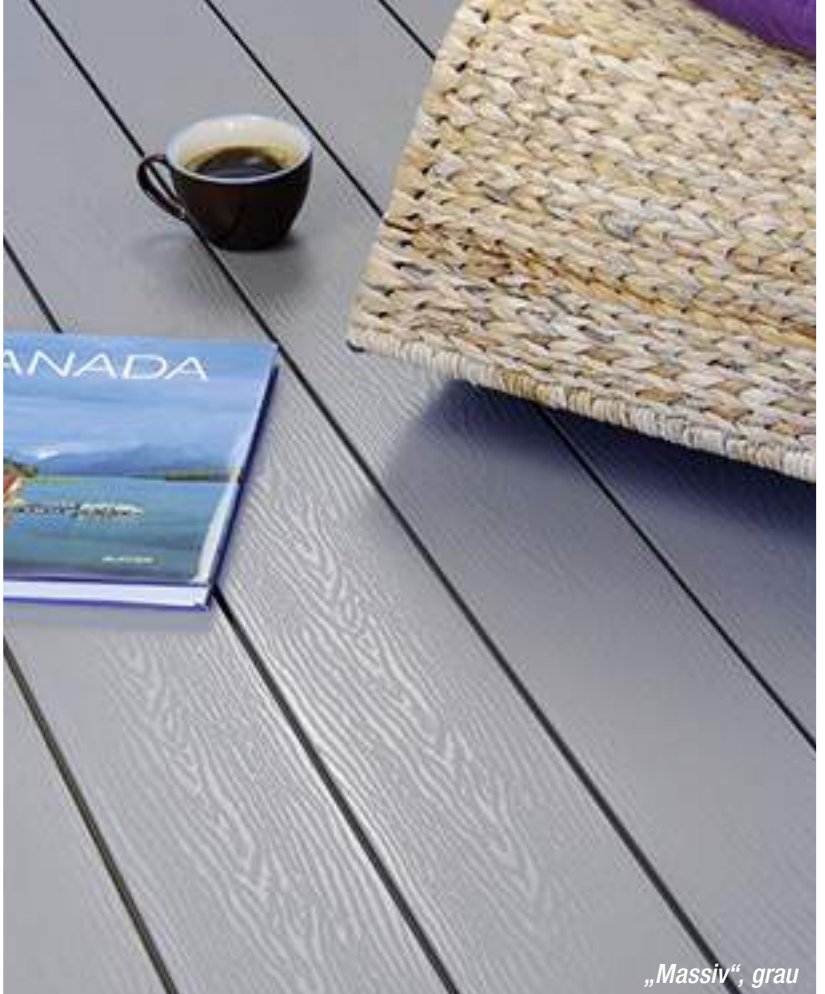

„Massiv“, grau

Kovalex[®]-Bodendiele „Exklusiv“ Hohlkammerprofil

Bei der Entwicklung von Kovalex[®] „Exklusiv“ wurde bewusst auf eine gewohnte Profilform aus dem Terrassenbau zurückgegriffen. Der ursprüngliche Charakter der Holzoberfläche wird dadurch noch besser vermittelt und es entsteht eine nahezu gleiche Oberflächenwirkung wie bei einer klassischen Holzterrasse.



anthrazit

steingrau

walnuss

„Exklusiv“ Hohlkammerprofil	Farbe	Maße B x Stärke	Art.- Nr.	€/lfm
Sonderfarben, mattiert	anthrazit	14,5x2,6 cm	7171194	8,99
	steingrau	14,5x2,6 cm	4301057	8,99
	walnuss	14,5x2,6 cm	7171195	8,99

Kovalex[®]-Bodendiele „Massiv“ mit Struktur

sieht durch den erkennbaren Faserverlauf aus wie gewachsenes Holz und fühlt sich auch so an

„Massiv“ mit Struktur	Farbe	Maße B x Stärke	Art.- Nr.	€/lfm
unbehandelt	grau	14,5x2 cm	4280878	10,99
	schokobraun	14,5x2 cm	4280879	10,99
	graubraun	14,5x2 cm	4280880	10,99
mattiert	walnuss	14,5x2 cm	7171193	10,99
	kastanie	14,5x2 cm	4301166	10,99

Bodendielen in deiner Wunschlänge

Alle Dielen (S. 25 u. 28) sind in individuellen Längen zwischen 100 cm und 600 cm * (Zentimeterrastermaß) erhältlich.

Vorteile:

- **Kostensparnis**, da kein Verschnitt
- **Weniger Stoßfugen**, da Längen bis 6 m möglich
- **Zeitersparnis**, da weniger Schneidarbeiten
- **Ressourcenschonend**, da kaum Abfall anfällt

*Bitte beachte, dass es in der Länge zu Maßtoleranzen von -1 cm bis +2 cm kommen kann

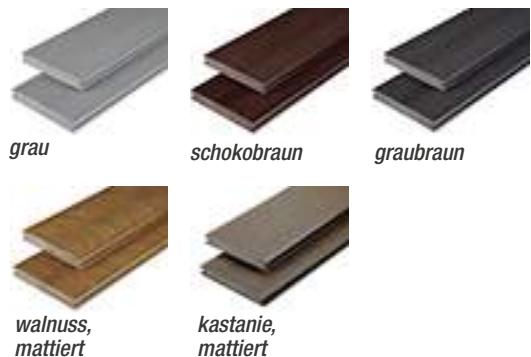

grau

schokobraun

graubraun

walnuss,
mattiert

kastanie,
mattiert

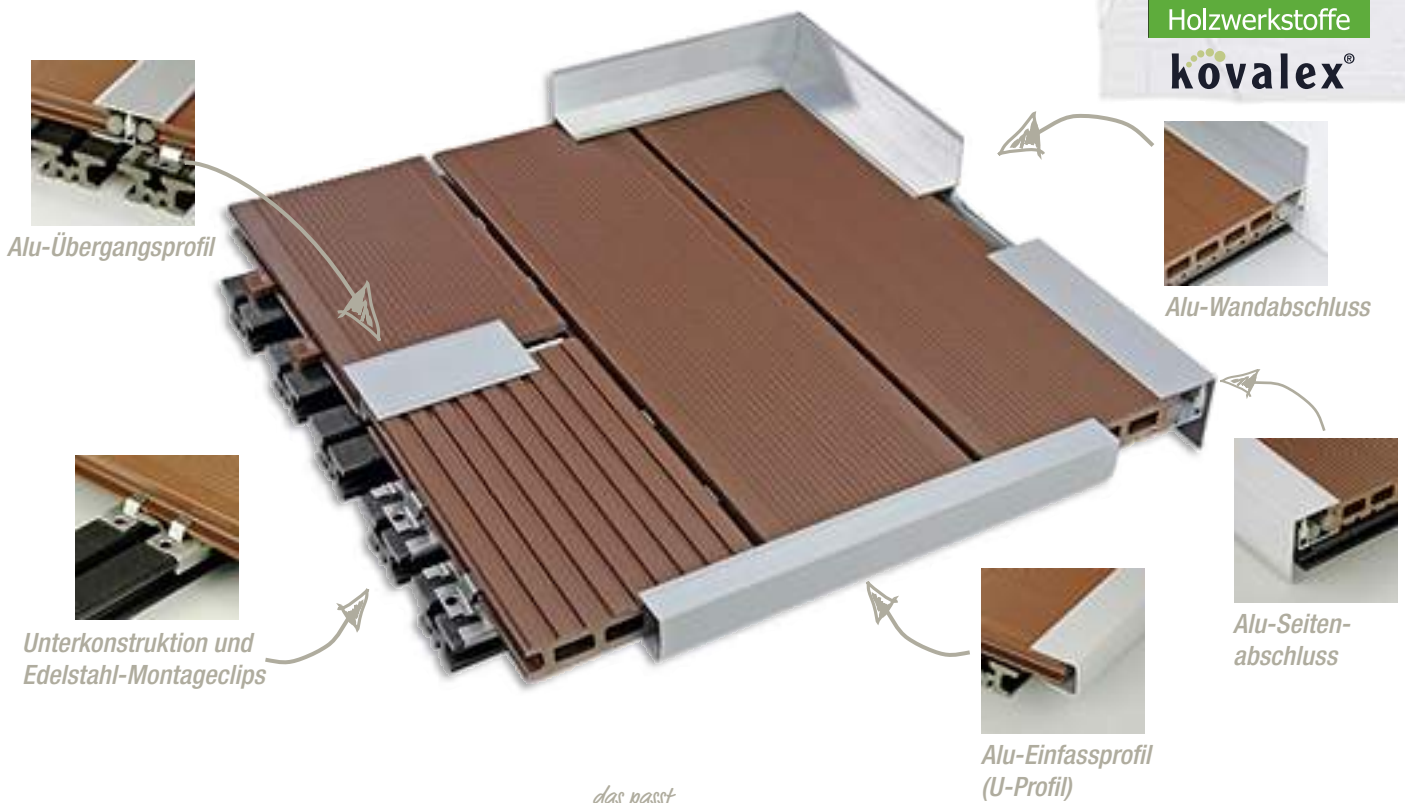

Unterkonstruktion
250 x 6,2 x 3,0 cm (LxBxH),
Art.-Nr. 4319535 **15.99**



Alu-Profil-Unterkonstruktion
ideal für die Verlegung mit
den Terrassenlagern,
300 x 6,4 x 4 cm (LxBxH),
Art.-Nr. 7171184 **39.99**

das passt
zusammen



**Verbinder für die Alu-
Profil-Unterkonstruktion**
19,6 x 2,9 x 6 cm (LxBxH),
Art.-Nr. 7171185 **14.99**



**Schaumstoff-
Dehnungsprofil**
2 Stück, 1,5 x 250 cm (ØxL),
Art.-Nr. 4280770 **4.99**



**Edelstahl-
Montageclips**
25 Stück,
Art.-Nr. 4319436 **17.99**



Alu-Übergangprofil
250 x 6 x 2,3 cm (LxBxH),
Art.-Nr. 4281067 **27.49**

**Das etwas andere
System – Kovalex®**

Kovalex® passt sich deinen Wünschen an. Mit einer Reihe verschiedener Profile und Unterkonstruktionen erhält deine Terrasse das perfekte Finish. Alles passt perfekt zueinander und ergibt ein stimmiges Gesamtbild. Es gibt viele Gründe, sich für Kovalex® zu entscheiden, das umfangreiche Zubehörsortiment ist einer davon.



Alu-Wandabschluss
250 x 4 x 6 cm (LxBxH),
Art.-Nr. 4305576 **28.99**



Alu-Seitenabschluss
250 x 4,5 x 5,9 cm (LxBxH),
Art.-Nr. 4281069 **27.49**



Alu-Einfassprofil
ausschließlich für die 26 mm
starken Dielen geeignet,
250 x 4,2 x 2,7 cm (LxBxH),
Art.-Nr. 4280755 **19.99**



Alu-LED-Profil
zur Montage des LED-Licht-
bands, 32 x 20 cm (LxH),
Art.-Nr. 7171190 **19.99**



LED-Lichtband
10 m, Trafo (Schutzart IP67), 4
Einspeisungen, 6 Endkappen,
1 Längsverbinder,
Art.-Nr. 7171191 **399.99**



Terrassenlager, schwarz
zur Kombination mit der
Alu-Profil-Unterkonstruktion,
höhenverstellbar von 3,5 bis 7 cm
Art.-Nr. 7171188 **5.99**
höhenverstellbar von 6,5 bis 15,5 mm
Art.-Nr. 7171189 **5.99**

Auf Bestellung erhältlich, Abholpreis. Die Lieferzeit erfragst du bitte in deinem toom Baumarkt



Info

Die gebürstete Oberfläche, unterliegt bei Bewitterung einer Farbreifung (d. h., der verarbeitete Holzspan wird in den ersten Wochen über einen leichten gelblichen Schimmer zu einem satten, edlen Farbton nachdunkeln).

Eine genaue Anleitung zum Aufbau findest du im Katalog auf S. 34.

marone, gebürstet



Unterkonstruktion

Terrassenfüße und Auflagepads findest du auf S. 29 und 33.

„Artwood®“-WPC-Terrassendecksystem

Artwood®, das innovative Terrassendecksystem, besteht aus ca. 75 % heimischen Holzspänen und ca. 25 % Hightech-Polymeren. Durch die Vereinigung von Holz und Kunststoff ergeben sich einzigartige Vorteile:

- Witterungsbeständig, vergraut nicht wie Holz
- Splitter- und astfrei
- Einfache Verlegung ohne sichtbare Verschraubung mit Clipseystem
- Rutschhemmend und mit gebürsteter Oberfläche
- Durchgefärbte Oberfläche

Farbvarianten

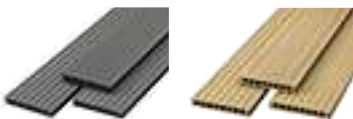

„Artwood®“-WPC-Bodendiele, grey

„Artwood®“-WPC-Bodendiele, lightoak

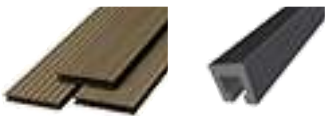

„Artwood®“-WPC-Bodendiele, marone

„Artwood®“-WPC-Unterkonstruktion, anthrazit

„Artwood®“	Farbe	Maße LxB	Stärke	Art.-Nr.	€/Stück	€/lfm
WPC-Bodendiele, gebürstet, Kombi-Profil, Oberfläche geriffelt/genutet	grey	200x14,5 cm	2,1 cm	4280045	12,99	6,50
		300x14,5 cm	2,1 cm	4289472	18,99	6,33
		400x14,5 cm	2,1 cm	4289483	24,99	6,25
	lightoak	200x14,5 cm	2,1 cm	4287701	12,99	6,50
		300x14,5 cm	2,1 cm	4287712	18,99	6,33
		400x14,5 cm	2,1 cm	4287723	24,99	6,25
marone	200x14,5 cm	2,1 cm	4287800	12,99	6,50	
	300x14,5 cm	2,1 cm	4287811	18,99	6,33	
	400x14,5 cm	2,1 cm	4287822	24,49	6,12	
WPC-Unterkonstruktion, glatt	anthrazit	300x4,0 cm	4,0 cm	4287844	19,99	6,66

Zubehör

Terrassen-Clips 30 Stück, inkl. Schrauben, schwarz, für die Befestigung zwischen den Dielen	4288339	11,99
Terrassen-Endclips 10 Stück, inkl. Schrauben, schwarz, für die Befestigung der ersten und letzten Diele	4288340	3,99

Eine Karte. viele Vorteile!



Jetzt anmelden und dauerhaft bis zu 10 % sparen *

Die toom Vorteilskarte macht ihrem Namen alle Ehre. Rabatte, persönliche Angebote, Gewinnspiele, Bonuszahlungen – sie ist deine Eintrittskarte für zahlreiche exklusive Vorteile.

exklusive Angebote
und Aktionen



Freue dich auf zusätzliche Produktangebote, besondere Aktionen, Sonderrabatte und vieles mehr.

attraktive
Bonusstaffel

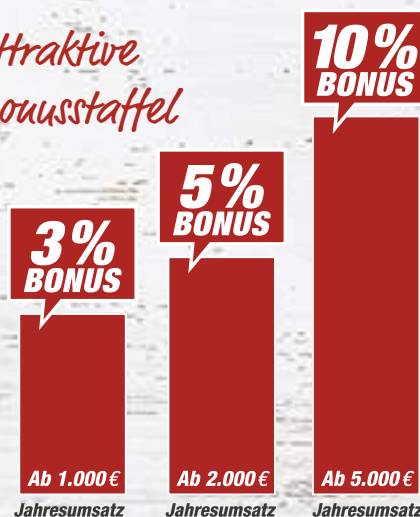

Dein Bonus wird dir ab 30 € Rabattanspruch bequem per Einkaufsgutschein nach Hause geschickt.

Partnereangebote



**10% Rabatt
bei Europcar**

toom Vorteilskarten-Besitzer erhalten bei Anmietung von PKW oder LKW einen Nachlass in Höhe von 10% auf aktuelle Tages- und Wochenendtarife in Deutschland.*

Alles zum Thema
Service findest du unter:

toom.de/vorteilskarte

* Online ntrag und mehr Informationen zur toom Vorteilskarte und den exklusiven Rabatten und Angeboten findest du unter toom.de/vorteilskarte oder in deinem toom Baumarkt.



Extrabreit: 195 mm

grau, fein gerillt

grau, glatt

grau, fein gerillt

zweifarbige Maserung, WPC-Vollprofil, fleckenresistent *

Bring Licht ins Dunkel



Mit LED-Lichtleisten eine stimmungsvolle Beleuchtung schaffen. Alle Informationen dazu in unserem Spezialprospekt.

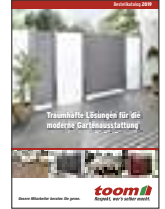

WPC-Bodendiele „DREAMDECK PLATINUM“

Die extrabreiten WPC-Vollprofile sind durch eine zusätzliche Ummantelung besonders fleckenresistent und wasserabweisend. Sie lassen sich sehr leicht reinigen. Durch diesen „DREAMDECK PLATINUM“-Schutzmantel hast du länger Freude an deinem Decking.

* „DREAMDECK PLATINUM“-Bodendielen sind fleckenresistenter und wasserabweisender als herkömmliche WPC-Dielen



Profilierung: eine Seite glatt (mit Struktur), eine Seite fein gerillt, beidseitig einsetzbar

cremefarben, glatt

cremefarben, fein gerillt

grau, glatt

grau, fein gerillt

braun, glatt

braun, fein gerillt

Dielen/Maße 19,5x2cm (BxS)	Art.-Nr.	€/St.	€/lftm
Länge 300 cm	4281475	59.99	20.00
Länge 400 cm	4281476	79.99	20.00
Länge 500 cm	4281477	99.99	20.00

Abschlussleiste, 6,2x1 cm (BxS)

Länge 200 cm	4281478	9.99	5.00
--------------	---------	-------------	-------------

Dielen/Maße 19,5x2cm (BxS)	Art.-Nr.	€/St.	€/lftm
Länge 300 cm	4281293	59.99	20.00
Länge 400 cm	4281115	79.99	20.00
Länge 500 cm	4281294	99.99	20.00

Abschlussleiste, 6,2x1 cm (BxS)

Länge 200 cm	4281295	9.99	5.00
--------------	---------	-------------	-------------

Dielen/Maße 19,5x2cm (BxS)	Art.-Nr.	€/St.	€/lftm
Länge 300 cm	4281296	59.99	20.00
Länge 400 cm	4281116	79.99	20.00
Länge 500 cm	4281297	99.99	20.00

Abschlussleiste, 6,2x1 cm (BxS)

Länge 200 cm	4281325	9.99	5.00
--------------	---------	-------------	-------------

Unterkonstruktion und Zubehör

Aluminium-Unterkonstruktion hoch	Art.-Nr.	€/St.	€/lftm
4x4x200 cm	4281288	23.99	12.00
4x4x400 cm	4281289	47.99	12.00
4x2x200 cm	4281286	17.99	9.00
4x2x300 cm	4281287	26.99	9.00

Verbinder **
10er-Set
Art.-Nr. 4281290
19.99

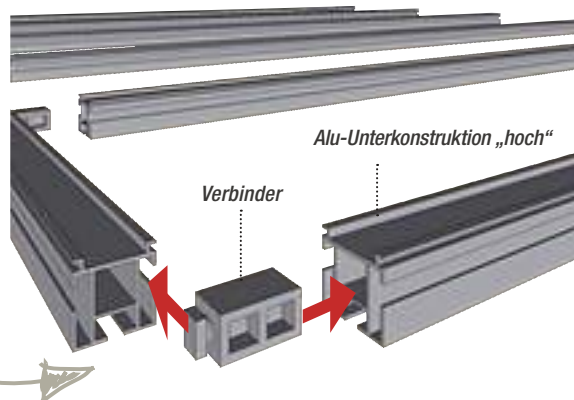

Vorteile der Alu-Unterkonstruktion:

- Extrem haltbar und verwindungsstabil
- Schwarz beschichtet – keine störenden „Blitzer“ zwischen den Dielen
- Die Unterkonstruktion „hoch“ kann mithilfe der Verbinder zu einem stabilen, verzugsarmen „Komplett-Rahmen“ montiert werden.

** Nicht für Alu-Unterkonstruktion „flach“



zweifarbige Maserung,
WPC-Vollprofil,
3 attraktive Farben

anthrazit



sandfarben



mandelfarben

WPC-Bodendiele „DREAMDECK BICOLOR“

Durch die Zumischung einer zweiten Farbe wird eine optische Marmorierung erzielt, die jede Diele einzigartig macht. Die Vollprofil-Dielen passen aufgrund ihrer Abmessungen optisch besonders gut auch zu kleineren Flächen.

Profilierung:
eine Seite strukturiert,
eine Seite fein gerillt,
beidseitig einsetzbar

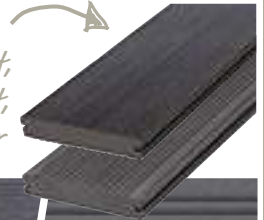

Dielen/Maße 12,5x2,1 cm (BxS)	Art.- Nr.	€/ St.	€/ lftm	Dielen/Maße 12,5x2,1 cm (BxS)	Art.- Nr.	€/ St.	€/ lftm	Dielen/Maße 12,5x2,1 cm (BxS)	Art.- Nr.	€/ St.	€/ lftm
Länge 200 cm	4281298	23.99	12.00	Länge 200 cm	4281305	23.99	12.00	Länge 200 cm	4281311	23.99	12.00
Länge 300 cm	4281301	35.99	12.00	Länge 300 cm	4281306	35.99	12.00	Länge 300 cm	4281312	35.99	12.00
Länge 400 cm	4281302	47.99	12.00	Länge 400 cm	4281307	47.99	12.00	Länge 400 cm	4281313	47.99	12.00
Länge 500 cm	4281303	59.99	12.00	Länge 500 cm	4281308	59.99	12.00	Länge 500 cm	4281314	59.99	12.00
Abschlussleiste, 8 x 1 cm (BxS)				Abschlussleiste, 8 x 1 cm (BxS)				Abschlussleiste, 8 x 1 cm (BxS)			
Länge 200 cm	4281304	10.99	5.50	Länge 200 cm	4281309	10.99	5.50	Länge 200 cm	4281326	10.99	5.50

Befestigungsclips und Zubehör

Mittelclips

Edelstahlclips	50er-Set	4281113	24.99
Edelstahlclips	250er-Set	4281323	139.99

Gummipads zur Unterfütterung der Unterkonstruktion

6 x 9 x 0,8 cm	24er-Set	4281284	7.99
46 x 9 x 2 cm	10er-Set	4281285	8.99

4281323



4281113

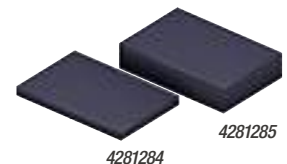

4281284

4281285

Vorteile der Gummipads:
rutschfest und strukturstabil

Montageanleitung

ARTWOOD®

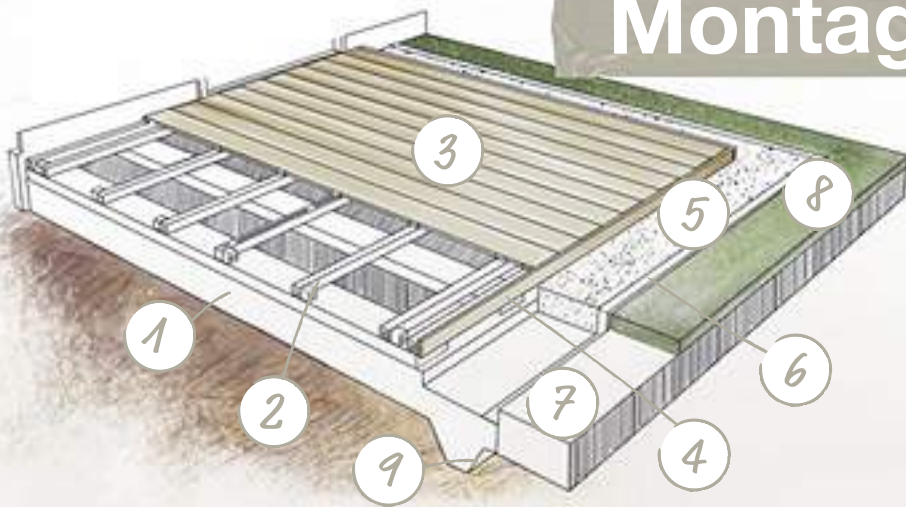

Gesamtaufbau

1. Tragfähiges, verdichtetes Kies- oder Schotterbett (kein Sandbett)
2. Artwood®-Unterkonstruktionsbalken auf Betonplatten mit Befestigungsblöcken für Artwood®-Terrassendielen
3. Artwood®-Terrassendielen
4. Abschlussleiste als umlaufender Terrassenabschluss
5. Kiesbett, umlaufend
6. Kantenstein auf Sand oder Magerbeton, umlaufend
7. Mutterboden
8. Rasen
9. Drainage

Gründung und Fundament

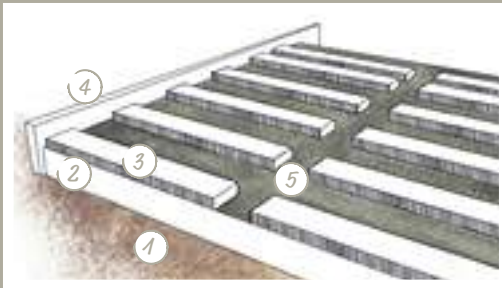

1. Erdrreich mit 4 % Gefälle zur Drainage ($d > 10$ cm)
2. Tragfähiges, frostsicheres Kiesbett mit 2 % Gefälle zur Drainage
3. Steinplatten 5x25x100 cm
4. Abstand zu festen Bauteilen mind. 2 cm
5. Abstand max. 40 cm (stirnseitigen Abstand so wählen, dass der Artwood®-Unterkonstruktionsbalken mind. 10 cm auf der Platte aufliegt)

Verlegeplan für Unterkonstruktion

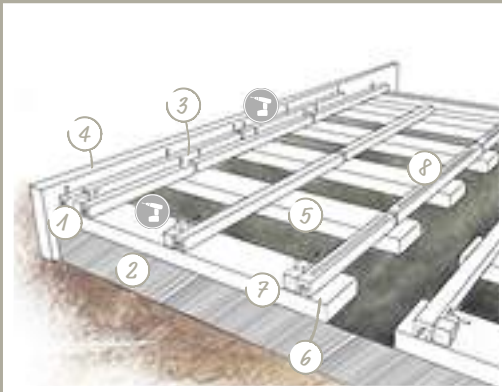

1. Am Anfang und Ende jeweils zwei Artwood®-Unterkonstruktionsbalken mit 8 cm Abstand verlegen und mit der Betonplatte verschrauben
2. Achsmaß max. 40 cm
3. Stirnseitiger Abstand mind. 1 cm
4. Abstand zu festen Bauteilen mind. 3 cm
5. Auflagepads verwenden
6. Mindestabstand des Artwood®-Unterkonstruktionsbalkens zum Rand der Steinplatten 10 cm
7. Befestigungsblock 4x4 cm bauseits zusägen und mit einem Winkel am benachbarten Artwood®-Unterkonstruktionsbalken verschrauben
8. Den Artwood®-Konstruktionsbalken, der mittig unter der Diele verläuft, mit den Betonplatten verschrauben und mit einer Silikonnaht versehen

Clipsystem (7 mm)

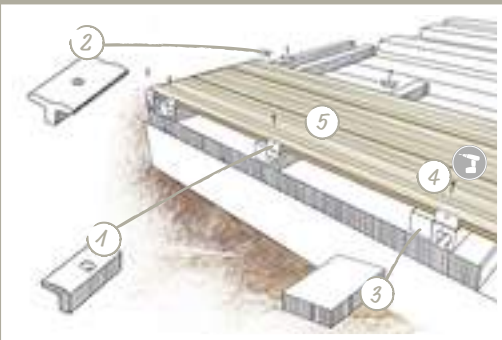

1. Die erste Diele bündig am Artwood®-Unterkonstruktionsbalken mit dem Terrassen-Endclip fest montieren
2. Terrassenclip mit Schraube locker fixieren, dann nächste Diele bis zum Anschlag gegen den Clip schieben, folgende Clips und Dielen ebenso befestigen, nach der Verlegung von 5 Dielen Klammern mit mittlerem Drehmoment anziehen
3. Zum Ausgleich der Höhenunterschiede Auflagepads verwenden
4. Alle Löcher mit 3-mm-Bohrer vorbohren, Drehmoment beachten, Schrauben 4x40 mm, schwarz (T20)
5. Verlegerichtung der Dielen senkrecht zum Gebäude mit 2 % Gefälle

Abschlussleiste

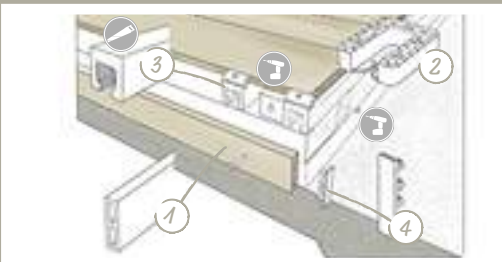

1. Abstand zur Abschlussleiste 1 cm durch Abstandhalter
2. Abstandhalter mit Schrauben 4,5x60 mm, V2A, im Mittelsteg alle 50 cm befestigen, Löcher mit 6,5-mm-Bohrer vorbohren
3. Befestigungsblock 4x4 cm bauseits zusägen und mit einem Winkel am benachbarten Artwood®-Unterkonstruktionsbalken verschrauben
4. Abschlusskappe 17x60 mm



Holzfliese „Kiefer“*

50 x 50 cm, Stärke ca. 3,2 cm, geriffelt, witterungsbeständig, kesseldruckimprägniert, Stecksystem, ca. 4 Stück/m², Art.-Nr. 4280191

Stück **3.29**

Info WPC

Gebürstete Oberfläche

unterliegt bei Bewitterung einer Farbreifung (d. h., der verarbeitete Holzspan wird in den ersten Wochen über einen leichten gelblichen Schimmer zu einem satten, edlen Farbton nachdunkeln)



mit praktischem Klicksystem!

WPC-Klickfliesen*

genutet, 30 x 30 cm, Stärke 2,2 cm, dauerhaft und langlebig, keine Riss- und Splitterbildung, Dielen unsichtbar verschraubt, vergraut nicht wie Holz, witterungsbeständig, 4er-Pack, marone, Art.-Nr. 4280763
grey, Art.-Nr. 4280764

16.99

16.99



Natur pur.



Holzfliese „Douglasie“

60 x 60 cm, Stärke 4,9 cm, Oberfläche genutet, Art.-Nr. 4311076

Stück **15.99**



mit praktischem Klicksystem!

Holzfliesen „Douglasie“

30 x 30 cm, Stärke 2,5 cm, Oberfläche genutet, 4er-Pack, Art.-Nr. 4280028

14.49

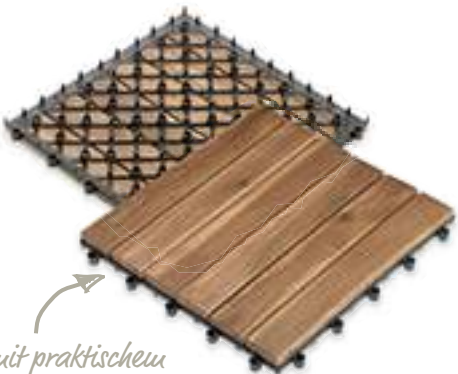

mit praktischem Klicksystem!

Holzfliesen „Arcadia“*

Akazienholz, 30 x 30 cm, Stärke 1,1 cm, geölt, witterungsbeständig, ca. 11,11 Stück/m², 9er-Pack, Art.-Nr. 4280108

22.99



mit praktischem Klicksystem!

WPC-Klickfliesen*

30 x 30 cm, Stärke 2,2 cm, keine Riss- und Splitterbildung, ca. 60 % Holzspäne und 40 % Kunststoff-additive, 4er-Pack, braun, Art.-Nr. 2800498
grau, Art.-Nr. 2800499

16.99

16.99



Rasenteppich*

geeignet für Balkon, Terrasse und Hobbyräume, z. B. Rasenteppich Pemba, ohne Drainage mit Drainage

m² ab **2.29**

m² ab **3.29**

* Nicht in allen Märkten verfügbar, teilweise Lieferzeit

Gut geschützt

Pearl-Effekt

Neu verlegt ist oftmals kein Unterschied zwischen Pearl-Effekt-beschichteten und unbeschichteten Produkten erkennbar. Doch der Langzeit-test zeigt: Bereits bei PE-2-beschichteten Produkten bleichen die Farben deutlich weniger aus – Beschichtungen mit höheren Wirkungsgraden intensivieren diesen Effekt noch.

Garten-/ Terrassenplatten

Vergleichstest
Farbbeständigkeit

Viele Diephaus-Produkte werden werkseitig oberflächenveredelt. Dieser spezielle DIEPHAUS-Pearl-Effekt schützt die Produkte – je nach Wirkungsgrad PE 2, 3, 4 oder 5.



Mit Pearl-Effekt



Ohne Pearl-Effekt



- Alle Beschichtungen sind umweltfreundlich.
- Lösungsmittelfrei auf Wasserbasis
- Zur Reinigung reicht Wasser/Neutralseife.



Farbintensivierung	+	+	+	+	+	+	+	+	+	+	+
Farbbeständigkeit	+	+	+	+	+	+	+	+	+	+	+
Reduzierung der Schmutzaufnahme	+	+	+	+	+	+	+	+	+	+	
Reduzierung der Kaugummihaftung		+	+	+	+	+	+	+	+		
Erleichterung der Reinigung		+	+	+	+	+	+	+	+	+	
Dauerhafter, langlebiger Tiefenschutz		+	+	+	+	+	+	+	+		
Leichtes Entfernen der Flecken von Laub und Blüten, Ketchup, Senf, Wein sowie Grillfett		+	+	+	+	+	+	+	+	+	
Algen- und Mooshemmung		+	+	+	+	+	+	+	+	+	
		5 Jahre Garantie gegen Mooshaftung (bei regelmäßiger Pflege)		5 Jahre Garantie gegen Mooshaftung (bei regelmäßiger Pflege)		10 Jahre Garantie gegen Mooshaftung (bei regelmäßiger Pflege)					

Materialinfo Gartenbaustoffe

Naturstein



- Natürliche und edle Optik
- Elegantes Erscheinungsbild
- Extrem robust
- Farbecht

Feinsteinzeug



- Verschiedene Optiken wie Holz, Naturstein oder auch Industriebeton, Abbildung nahezu aller Oberflächen möglich
- Pflegeleicht, robust und langlebig
- Frostsicher und witterungsbeständig
- Auch bei Nässe rutschfest (mind. Rutschhemmungsklasse 10)
- Reinigungsfreundlich durch glasierte Oberfläche
- Geringe Aufbauhöhe
- Säure- und laugenbeständig

Beton



- Große Auswahl an Formen, Farben und Oberflächen
- Individuelle Gestaltung durch verschiedene Verlegemuster
- Langlebig, pflegeleicht und frostsicher

Zeichenerklärung Produkteigenschaften

Optik



farbbeständig
Die Farbgebung verändert sich nicht oder nur minimal unter den üblichen Nutzungs- und Witterungseinflüssen.



bossiert
Grob bearbeitete Kante beim Naturstein



rektifiziert
Maßgenaues Beschneiden und Fräsen der Fliesen- oder Plattenkante



gebürstet
Erstellung einer haptisch weichen Oberfläche im Naturstein durch rotierende Bürsten



gerumpelt (gekollert, getrommelt)
Erstellung eines antiken Looks durch „Waschen“ der Platten in einer großen Trommel unter Zugabe von Steinen zur Herbeiführung von Kantenabplatzungen



kugelgestrahlt
Eine Oberfläche wird mit Kugeln beschossen, hierdurch aufgeraut und bekommt eine besondere Haptik.



oberflächengestrahlt
Entfernen der obersten Schicht durch Strahlen. Dies kann durch Wasser-, Kugel- oder auch Sandstrahlen erfolgen.



sandgestrahlt
Entfernen der obersten Schicht durch Sandstrahlen



wassergestrahlt
Entfernen der obersten Schicht durch Wasserstrahlen

Belastbarkeit



PKW-befahrbar
Mit dem PKW befahrbar bei fachgerechter Verlegung



LKW-befahrbar
Mit dem LKW befahrbar bei fachgerechter Verlegung



Abrieb
Bodenbeläge sind unterschiedlich starken Beanspruchungen ausgesetzt. Je höher die Abriebklasse, desto widerstandsfähiger die Oberfläche.

Pflegekomfort



fleckenbeständig
Das Material ist unempfindlich gegenüber Verschmutzungen und reinigungsfreundlich.



versiegelt
Durch die Versiegelung werden die Platten schmutzabweisend und witterungsbeständiger. Die Unterhaltsreinigung wird erleichtert.



imprägniert
Erleichterung der Unterhaltsreinigung durch schmutzabweisendere und witterungsbeständigere Oberfläche, die dabei diffusionsoffen bleibt

Sicherheit/Umwelt



Rutschhemmung
Rutschhemmung zur Vermeidung von Unfällen auf bspw. glasiertem oder unglasiertem Feinsteinzeug



wasserdurchlässig
Die Oberfläche ist wasserdurchlässig.



„Hamburg“



„München“

Terrassenplatte „T-Court Picture“

Die Platte für Fußballliebhaber: Jetzt können alle Fans von Hamburg, Bremen, Dortmund und München auf ihrer Terrasse, vor der Haustür oder im Garten Farbe bekennen. Die vier Dekore der beschichteten Betonplatte „T-Court Picture“ zeigen jeweils die Silhouette einer der vier beliebtesten Bundesligastädte.

Info

Die Terrassenplatte „T-Court Picture“ hat viele tolle Vorteile: grafisch gestaltete Oberfläche, leicht strukturierte Oberflächenhaptik, schmale Fase, gute Begehbarkeit, hochwertige, lösemittelfreie Beschichtung für besten Oberflächenschutz, höchste Schmutzunempfindlichkeit, sehr hohe Farbbeständigkeit, 10 Jahre Garantie gegen Moosanhaftung (bei regelmäßiger Pflege)

Deine Fan-Kurve.



Farbe	Maße LxB	Stärke	VE	kg/ m ²	St./ m ²	Art.-Nr.	€/St.	€/m ²
„Hamburg“	60x40 cm	4 cm	36	90,70	4,17	4340271	54,99	229,13
„Bremen“	60x40 cm	4 cm	36	90,70	4,17	4340272	54,99	229,13
„Dortmund“	60x40 cm	4 cm	36	90,70	4,17	4340273	54,99	229,13
„München“	60x40 cm	4 cm	36	90,70	4,17	4340291	54,99	229,13



umbra



opal

Bodenplatte „T-Court Wood“

mit natürlich anmutender Holzoptik, jedoch robust und dauerhaft wie Betonwerkstein, holzartige Oberflächenoptik, neue Oberflächenhaptik, schmale Fase, gute Begehbarkeit, hochwertige, lösemittelfreie Beschichtung für besten Oberflächenschutz, höchste Schmutzunempfindlichkeit, sehr hohe Farbbeständigkeit, 10 Jahre Garantie gegen Moosanhaftung (bei regelmäßiger Pflege)

Anwendungsbereiche:

Gehwege/Gartenwege (Privatbereich), Eingänge, Terrassen, Poolbereich

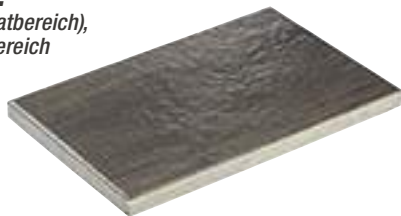

Farbe	Maße LxB	Stärke	VE	kg/ m ²	kg/ St.	St./ m ²	Art.- Nr.	€/ St.	€/ m ²
umbra	60x40 cm	4 cm	36	90,62	21,75	4,17	4340302	16.80	69.99
quarz	60x40 cm	4 cm	36	90,62	21,75	4,17	4340303	16.80	69.99
basalt	60x40 cm	4 cm	36	90,62	21,75	4,17	4340306	16.80	69.99

Bodenplatte „T-Court Metallic“

einzigartiger Metallic-Effekt und doch aus Betonwerkstein, metallisch changierende Oberfläche, neue Oberflächenhaptik, schmale Fase, gute Begehbarkeit, hochwertige, lösemittelfreie Beschichtung für besten Oberflächenschutz, höchste Schmutzunempfindlichkeit, sehr hohe Farbbeständigkeit, 10 Jahre Garantie gegen Moosanhaftung (bei regelmäßiger Pflege)

Anwendungsbereiche:

Gehwege/Gartenwege (Privatbereich), Eingänge, Terrassen, Poolbereich

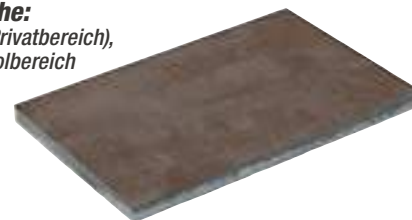

Farbe	Maße LxB	Stärke	VE	kg/ m ²	kg/ St.	St./ m ²	Art.- Nr.	€/ St.	€/ m ²
umbra	60x40 cm	4 cm	36	90,62	21,75	4,17	4340307	16.80	69.99
quarz	60x40 cm	4 cm	36	90,62	21,75	4,17	4340324	16.80	69.99
opal	60x40 cm	4 cm	36	90,62	21,75	4,17	4340308	16.80	69.99

Farben



umbra

quarz

basalt

Farben



umbra

quarz

opal

* gegen Moosanhaftung (bei regelmäßiger Pflege)

** Lieferung bis Bordsteinkante möglich, die Lieferkosten erfrage bitte in deinem toom Baumarkt

slusit
Steinstark!



Perfekter Auftritt.

granitweiß



leinekies

Gartenplatte *

Der Klassiker unter den Betonplatten ist ideal zur Gestaltung von Terrassen sowie für die Verlegung von nicht befahrbaren Bereichen geeignet. Die geringe Plattenstärke von 4 bzw. 5 cm ermöglicht zudem eine schnelle und handliche Verarbeitung.

Ausführungen:

Gartenplatten „i-Trend“, wassergestrahlt nach DIN EN 1339 DIKPT 4, mit Fasse

Farbe (wassergestrahlt)	Maße LxB	Stärke	kg/m ²	St./m ²	Art.-Nr.	€/St.	€/m ²
granitweiß	40x40 cm	5 cm	112	6,25	4330239	3,55	22,19
granitgrau	40x40 cm	5 cm	112	6,25	4330202	3,55	22,19
granitrot	40x40 cm	5 cm	112	6,25	4330203	3,55	22,19
Leinekies	40x40 cm	4 cm	90	6,25	4330051 *	2,43	15,19
	50x50 cm	5 cm	120	4,00	4330199 *	5,50	21,99

* Ohne Fasse

Farben



Granit-weiß



Granit-grau



Granit-rot



Leinekies

Weitere Ideen zur Terrassengestaltung findest du unter:

toom.de/terrassenbau



Farben



grau

anthrazit

lusit
Steinstark!

Gartenplatte *

Der Klassiker unter den Betonplatten ist ideal zur Gestaltung von Terrassen sowie für die Verlegung von nicht befahrbaren Bereichen geeignet. Die geringe Plattenstärke von 4 bzw. 5 cm ermöglicht zudem eine schnelle und handliche Verarbeitung.

Ausführungen:

Gartenplatten, glatte Oberfläche nach DIN EN 1339 DIKPT 4, mit Fase

Farbe (glatt)	Maße LxB	Stärke	kg/m ²	St./m ²	Art.-Nr.	€/St.	€/m ²
grau	30x30 cm	4 cm	90	11,11	4345220	1.07	11.89
	40x40 cm	4 cm	90	6,25	4340004	1.87	11.69
	50x50 cm	5 cm	112	4,00	4340002	3.07	12.28
	50x25 cm	5 cm	112	8,00	4330345	2.04	16.99
anthrazit	60x40 cm	5 cm	112	4,17	4330347	5.30	21.99
	30x30 cm	4 cm	90	11,11	4330270	1.69	18.79
	40x40 cm	4 cm	90	6,25	4330272	2.67	16.69
	50x50 cm	5 cm	112	4,00	4330343	4.37	17.49



anthrazit



„Infinity-Titiano“

3D-Terrassenplatte **

Mit den neuen 3D-Terrassenplatten aus massivem und sehr hochwertigem Steinurnier verleihst du deinem Outdoor-Bereich, wie Terrassen und anderen Freiflächen, eine einzigartige und innovative Optik. Die neuen Formen sind das Highlight in jedem Garten. Erlebe außergewöhnliche Oberflächenstrukturen, die sich durch ihre Natürlichkeit optimal in alle Bereiche integrieren.

3D-Oberflächenstrukturen



„Symmetry-Tabacco“

„Geometry-Titiano“

„Infinity-Titiano“

Anwendungsbereiche:

Gehwege/Gartenwege (Privatbereich), Eingänge, Terrassen, Poolbereich

Ausführung	Format	Stärke	VE	kg/m ²	St./m ²	Art.-Nr.	€/St.	€/m ²
„Symmetry-Tabacco“	40x40 cm	3,8 cm	116	86	6,25	4340144	2.88	17.99
„Geometry-Titiano“	40x40 cm	3,8 cm	116	86	6,25	4340140	2.88	17.99
„Infinity-Titiano“	40x40 cm	3,8 cm	116	86	6,25	4340143	2.88	17.99

* Lieferung bis Bordsteinkante möglich, die Lieferkosten erfrage bitte in deinem toom Baumarkt
** Nicht in allen Märkten erhältlich



Terrassenplatte „T-Court Classic“

quarz



Terrassenplatte „T-Court Solid“

muschelkalk

Terrassenplatte „T-Court Classic“ *

Robuste Oberfläche in zurückhaltendem Design: „T-Court Classic“-Platten machen alles mit. Die nahezu unverwüstlichen, kugelgestrahlten Oberflächen verfügen über eine fein gekörnte, unifarbene Farbgebung, die den Platten einen zeitlosen Charakter verleiht. Die lösemittelfreie Imprägnierung trägt zum Basisschutz der Oberfläche bei und garantiert eine hohe Farbbeständigkeit.

Anwendungsbereiche:

Eingänge, Terrassen, Gartenwege, Wintergärten

Farbe	Maße LxB	Stärke	VE	kg/ m ²	St./ m ²	Art.- Nr.	€/ St.	€/ m ²
sandstein	40x40 cm	4 cm	112	90,63	6,25	4340203	3,55	22,19
quarz	40x40 cm	4 cm	56	90,63	6,25	4340218	3,55	22,19
braun	40x40 cm	4 cm	112	90,63	6,25	4340220	3,55	22,19
basalt	40x40 cm	4 cm	56	90,63	6,25	4340205	3,55	22,19

Terrassenplatte „T-Court Solid“ *

Ein Hauch südländischer Gartenkultur: „T-Court Solid“-Platten in klassisch quadratischem Format. Die Terrassenplatte mit glatten, gefasteten Kanten verfügt über eine nuancierte Farbgebung und harmoniert dadurch mit vielen nuancierten Pflasterserien. Die lösemittelfreie Imprägnierung trägt zum Basisschutz der Oberfläche bei und garantiert eine hohe Farbbeständigkeit.

Anwendungsbereiche:

Eingänge, Terrassen, Gartenwege, Wintergärten

Farbe	Maße LxB	Stärke	VE	kg/ m ²	St./ m ²	Art.- Nr.	€/ St.	€/ m ²
sandstein	40x40 cm	4 cm	108	88,75	6,25	4340200	3,55	22,19
quarzit	40x40 cm	4 cm	108	88,75	6,25	4340201	3,55	22,19
muschelkalk	40x40 cm	4 cm	108	88,75	6,25	4340202	3,55	22,19

Farben



sandstein quarz braun basalt

Farben

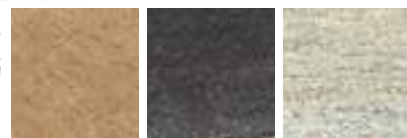

sandstein quarzit muschelkalk

Unser Lieblingsplatz.



„Strukturo“, granit-weiß, 40 x 40 cm



basalt-anthrazit

Terrassenplatte „Strukturo“ **

Beton-Terrassenplatte mit markanter Schieferstruktur und hochwertiger Oberflächenversiegelung

Anwendungsbereiche:

Gehwege (priv.), Eingänge, Terrassen, Poolbereich

Deine Vorteile

- Grünbelaghemmend
- Schmutzabweisend
- Leicht zu reinigen
- Trittsicher
- Umweltfreundlich

Farben



Farbe	Maße LxB	Stärke	VE	kg/m ²	St./m ²	Art.-Nr.	€/St.	€/m ²
basalt-anthrazit	40x40 cm	3,9 cm	120	14,60	6,250	4340049	4.03	25.19
	40x60 cm	3,9 cm	56	22,57	4,167	4340051	7.80	32.49
granit-weiß	40x40 cm	3,9 cm	120	14,60	4,250	4340047	4.00	24.99
	40x60 cm	3,9 cm	56	22,57	4,167	4340052	7.80	32.49

* Lieferung bis Bordsteinkante möglich, die Lieferkosten erfrage bitte in deinem toom Baumarkt
 ** Auf Bestellung erhältlich, Abholpreis, die Lieferzeit erfrage bitte in deinem toom Baumarkt



„T-Court Protect“, grauschwarz, 60x40 cm

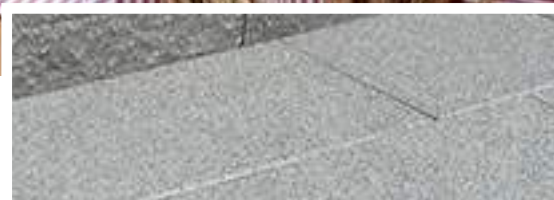

grau-granit, 40/60x40 cm



basalt, 40/60 x40 cm



muschelkalk, 60x40 cm



ocker-gelb-rose, 40/60x40 cm

Terrassenplatte „T-Court Protect“

Funktional und zeitlos: Mit ihrer robusten Oberfläche sind „T-Court Protect“-Platten anpassungsfähige Allroundtalente. Jedes Farbmuster gestaltet sich auf den fein gestrahlten oder gebürsteten Oberflächen individuell. Die lösemittelfreie Beschichtung sorgt für einen verbesserten Oberflächenschutz, eine hohe Schmutzunempfindlichkeit sowie eine hohe Farbbeständigkeit.

gestrahlt	Maße LxB	Stärke	VE	kg/ m ²	St./ m ²	Art.-Nr.	€/St.	€/m ²
basalt	40x40 cm	4 cm	56	90,63	6,25	4340222	4,51	28,19
	60x40 cm	4 cm	36	90,70	4,17	4340208	7,27	30,29
grau-granit	40x40 cm	4 cm	56	90,63	6,25	4340207	4,51	28,19
	60x40 cm	4 cm	36	90,70	4,17	4340224	7,27	30,29
muschelkalk	40x40 cm	4 cm	112	90,63	6,25	4340206	4,51	28,19
	60x40 cm	4 cm	72	90,70	4,17	4340284	7,27	30,29
ocker-gelb-rose	40x40 cm	4 cm	112	90,63	6,25	4340221	4,51	28,19
	60x40 cm	4 cm	36	90,70	4,17	4340283	7,27	30,29
gebürstet								
grau-schwarz	40x40 cm	4 cm	112	90,63	6,25	4340282	4,51	28,19
	60x40 cm	4 cm	36	90,70	4,17	4340223	7,27	30,29



Glück im Grünen.

- 4**
PEARL-EFFEKT
SCHMUTZABWEISEND
- GEBÜRSTET**
- FLECKEN-BESTÄNDIG**
- FARBBESTÄNDIG**
- 5**
JAHRE
HERSTELLER-GARANTIE*

Terrassenplatte „T-Court Noble“

Lebhafte Farbgebung in geflammter Optik und Klarheit in edlem Basaltton: Die Oberfläche der „T-Court Noble“-Platten ist leicht strukturiert. In quadratischem und rechteckigem Format erhältlich, lösemittelfreie Beschichtung für verbesserten Oberflächenschutz, hohe Schmutzunempfindlichkeit, sehr hohe Farbbeständigkeit.

Anwendungsbereiche:

Eingänge, Terrassen, für innen und außen, Gartenwege, Wintergärten

Farbe	Maße LxB	Stärke	VE	kg/ m ²	St./ m ²	Art.-Nr.	€/ St.	€/m ²
weiß-schwarz	40x40 cm	4 cm	56	90,63	6,25	4340285	5,55	34,69
	60x40 cm	4 cm	36	90,70	4,17	4340286	9,07	37,79
basalt	40x40 cm	4 cm	112	90,63	6,25	4340227	5,55	34,69
	60x40 cm	4 cm	36	90,70	4,17	4340209	9,07	37,79
lachs	40x40 cm	4 cm	56	90,63	6,25	4340225	5,55	34,69
	60x40 cm	4 cm	36	90,70	4,17	4340228	9,07	37,79



basalt, 40/60 x 40 cm



weiß-schwarz, 40/60 x 40 cm



lachs, 40/60 x 40 cm



* Gegen Moosanhaftung (bei regelmäßiger Pflege)
Lieferung bis Bordsteinkante möglich, die Lieferkosten erfrage bitte in deinem toom Baumarkt

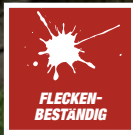

Terrassenplatte „Grande Granito“

anthrazit

Terrassenplatte „Grande Granito“ *
 Diese hochwertige und moderne Beton-Terrassenplatte ist durch ihre Oberflächenversiegelung und die Verwendung von Natursteinsplitten farbstabil und pflegeleicht.

Anwendungsbereiche:
 Gehwege (priv.), Eingänge, Terrassen, Poolbereich

Farbe	Maße LxB	Stärke	VE	kg/St.	St./m ²	Art.-Nr.	€/St.	€/m ²
anthrazit	40x40 cm	3,90 cm	120	14,60	6,25	4330302	6.72	41.99
	60x30 cm	3,90 cm	56	16,90	5,56	4340054	6.91	38.39
	60x40 cm	3,90 cm	56	22,61	4,17	4330303	12.55	52.29
hellgrau	60x30 cm	3,90 cm	56	16,90	5,56	4330301	6.91	38.39

Verlegung ...

Regelaufbau einer befestigten Fläche

Schichtstärken je nach örtlicher Begebenheit / Belastung



Platten- oder Pflasterbelag
 Bettung (Split)
 Tragschicht (Schotter)
 Frostschuttschicht
 anstehendes Erdreich (verdichtet)



Terrassenplatte „T-Court Timber“ **

Schön wie Holz, unverwüßlich wie Beton: „T-Court Timber“-Holzstrukturplatten. Die besondere Holzdielenoptik entsteht durch die eingeprägte Maserung und angedeutete mittige Fuge und ermöglicht so den besonderen Landhaus-Chic. Die lösemittelfreie Beschichtung sorgt für einen verbesserten Oberflächenschutz, eine hohe Schmutzunempfindlichkeit sowie eine hohe Farbbeständigkeit.

Anwendungsbereiche:

Eingänge, Terrassen, Gartenwege, Wintergärten



Farben



Farbe	Maße LxB	Stärke	VE	kg/St.	St./m ²	Art.-Nr.	€/St.	€/m ²
umbra	60x40 cm	4 cm	36	21,75	4,17	4340237	8.11	33.79
basalt	60x40 cm	4 cm	36	21,75	4,17	4340238	8.11	33.79

* Auf Bestellung erhältlich, Abholpreis, die Lieferzeit erfrage bitte in deinem toom Baumarkt
 ** Lieferung bis Bordsteinkante möglich, die Lieferkosten erfrage bitte in deinem toom Baumarkt
 *** Gegen Moosanhaftung (bei regelmäßiger Pflege)

Raus in die
Sonne!



quarzit

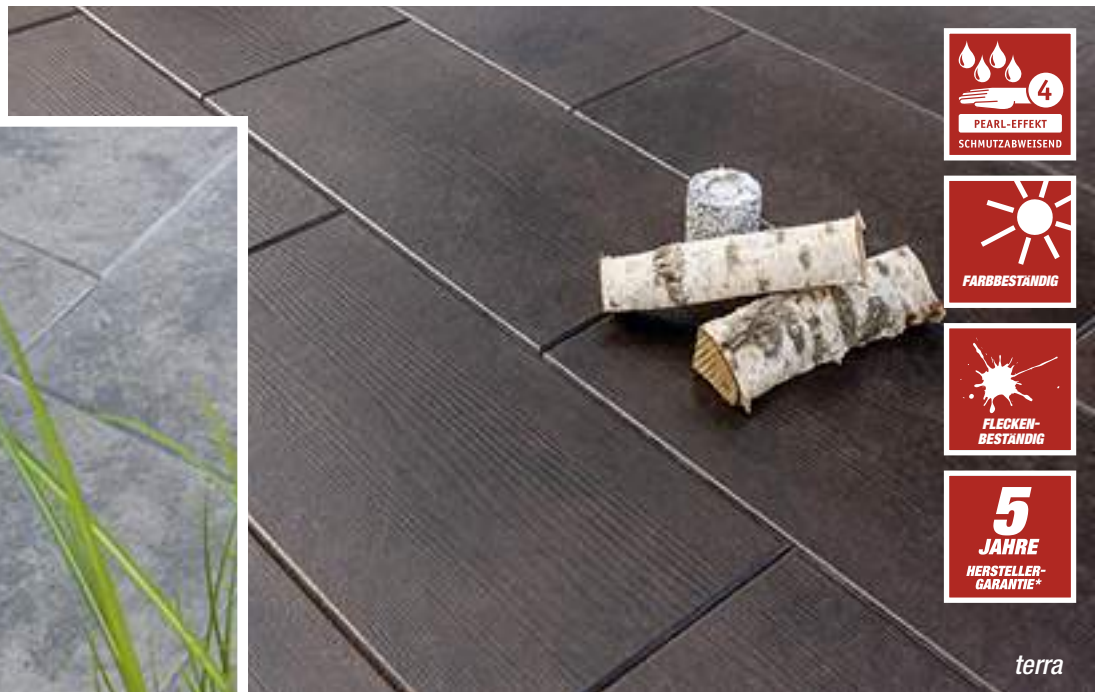

terra

Terrassenplatte „T-Court Timber XL“

Der besondere Look im Großformat: trendiges Holzdesign aus Beton. Durch eine eingeprägte Maserung mit feiner Nuancierung erhalten die Platten ihre Holzdielenoptik. Die lösemittelfreie Beschichtung sorgt für verbesserten Oberflächenschutz, hohe Schmutzunempfindlichkeit und eine sehr hohe Farbbeständigkeit. Daher gibt es bei regelmäßiger Pflege eine Garantie von 5 Jahren gegen Moosanhaftung.

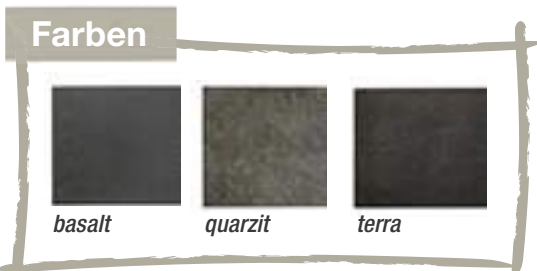

Farbe	Größe	Stärke	VE	kg/St	St/m ²	Art.-Nr.	€/St.	€/m ²
basalt	80 x 40 cm	4 cm	27	28,5	3,13	4282357	16.96	52.99
quarzit	80 x 40 cm	4 cm	27	28,5	3,13	4282358	16.96	52.99
terra	80 x 40 cm	4 cm	27	28,5	3,13	4282359	16.96	52.99



granit-grau



Terrassenplatte „T-Court Sleek“

Zeitlos aktuell glänzen Terrassenplatte „T-Court Sleek“ nicht nur im Außen-, sondern auch im Innenbereich. Die geschliffene Oberfläche in Edelsplitt- oder marmorierte Ausführung besitzt eine sanfte Haptik, durch die die Platten auch für den Innenbereich geeignet sind. Die lösemittelfreie Imprägnierung trägt zum Basisschutz der Oberfläche bei und garantiert eine hohe Farbbeständigkeit.

Farbe	Größe L x B	Stärke	VE	kg/ St.	St./ m ²	Art.- Nr.	€/ St.	€/ m ²
karamell-beige	40 x 40 cm	4 cm	56	14,6	6,25	4282360	7.20	44.99
granit-grau	40 x 40 cm	4 cm	56	14,6	6,25	4282361	7.20	44.99
weiß-schwarz marmoriert	40 x 40 cm	4 cm	56	14,6	6,25	4282362	7.20	44.99



weiß-schwarz marmoriert

Farben

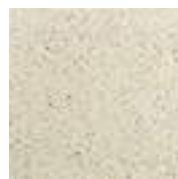

karamell-beige



granit-grau



weiß-schwarz marmoriert

* gegen Moosanhaftung (bei regelmäßiger Pflege)
Lieferung bis Bordsteinkante möglich, die Lieferkosten erfrage bitte in deinem toom Baumarkt



lachs, 80x40 cm

Terrassenplatte „T-Court Selection“

Variantenreich und vielseitig: die Plattenserie „T-Court Selection“ mit dezent strukturierter Oberfläche. Große Formatvielfalt, Flammung auf jeder Platte, individuell hochwertige, lösemittelfreie Beschichtung für besten Oberflächenschutz, höchste Schmutzunempfindlichkeit, sehr hohe Farbbeständigkeit, 10 Jahre Garantie gegen Moosanhaftung (bei regelmäßiger Pflege).

Anwendungsbereiche:

Eingänge, Terrassen, Gartenwege, Wintergärten

Farbe	Maße LxB	Stärke	VE	kg/ St.	St./ m ²	Art.- Nr.	€/ St.	€/ m ²
mittelgrau	40x40 cm	4 cm	56	14,50	6,25	4340230	7.23	45.19
	60x40 cm	4 cm	36	21,75	4,17	4340213	11.59	48.29
	60x60 cm	4 cm	36	33,00	2,78	4340245	17.17	47.69
	80x40 cm	4 cm	27	29,00	3,13	4340217	14.59	45.59
schwarz- basalt	40x40 cm	4 cm	56	14,50	6,25	4340231	7.23	45.19
	60x40 cm	4 cm	36	21,75	4,17	4340214	11.59	48.29
	60x60 cm	4 cm	36	33,00	2,78	4340246	17.17	47.69
	80x40 cm	4 cm	27	29,00	3,13	4340235	14.59	45.59
	80x80 cm	4 cm	27	63,00	1,56	4340236	41.59	64.99

Farbvariation



mittelgrau



schwarz-basalt



sandstein



lachs, geflammt



muschelkalk



muschelkalk, 40x40cm

Farbe	Maße LxB	Stärke	VE	kg/ St.	St./ m ²	Art.- Nr.	€/St.	€/m ²
sandstein	40x40 cm	4 cm	56	14,50	6,25	4340210	7.23	45.19
	60x40 cm	4 cm	36	21,75	4,17	4340232	11.59	48.29
lachs, geflammt	40x40 cm	4 cm	56	14,50	6,25	4340229	7.23	45.19
	60x40 cm	4 cm	36	21,75	4,17	4340212	11.59	48.29
	80x40 cm	4 cm	27	29,00	3,13	4340247	14.59	45.59
muschel- kalk	40x40 cm	4 cm	56	14,50	6,25	4340211	7.23	45.19
	60x40 cm	4 cm	36	21,75	4,17	4340233	11.59	48.29
	60x60 cm	4 cm	36	33,00	2,78	4340216	17.17	47.69
	80x40 cm	4 cm	27	29,00	3,13	4340234	14.59	45.59



schwarz-basalt, 60x40cm



Handwerkerservice z. B. beim Aufbau

Du willst renovieren, modernisieren,
aus- oder umbauen?
Der toom Handwerkservice
übernimmt für dich alle Arbeiten,
die bei Renovierung, Aus- oder Umbau
im und ums Haus anfallen.

- Planung und Koordination von Handwerkerleistungen aus einer Hand
- Festpreisgarantie
- 5 Jahre Gewährleistung auf ausgeführte Dienstleistung

Alles zum Thema
Service findest du unter:

toom.de/hws

Dieser Service wird nicht in allen Märkten angeboten

* Gegen Moosanhaftung (bei regelmäßiger Pflege)
Lieferung bis Bordsteinkante möglich, die Lieferkosten erfrage bitte in deinem toom Baumarkt

Terrassenplatte „T-Court Natural“

Großflächig und trotzdem stabil: „T-Court Natural“, die standfeste Platte im Trendformat. Die strukturierte und marmorähnliche Oberfläche erinnert an Naturstein. Die lösemittelfreie Beschichtung sorgt für den besten Oberflächenschutz, höchste Schmutzunempfindlichkeit und eine sehr hohe Farbbeständigkeit. Daher gibt es bei regelmäßiger Pflege eine Garantie von 10 Jahren gegen Moosanhaftung.

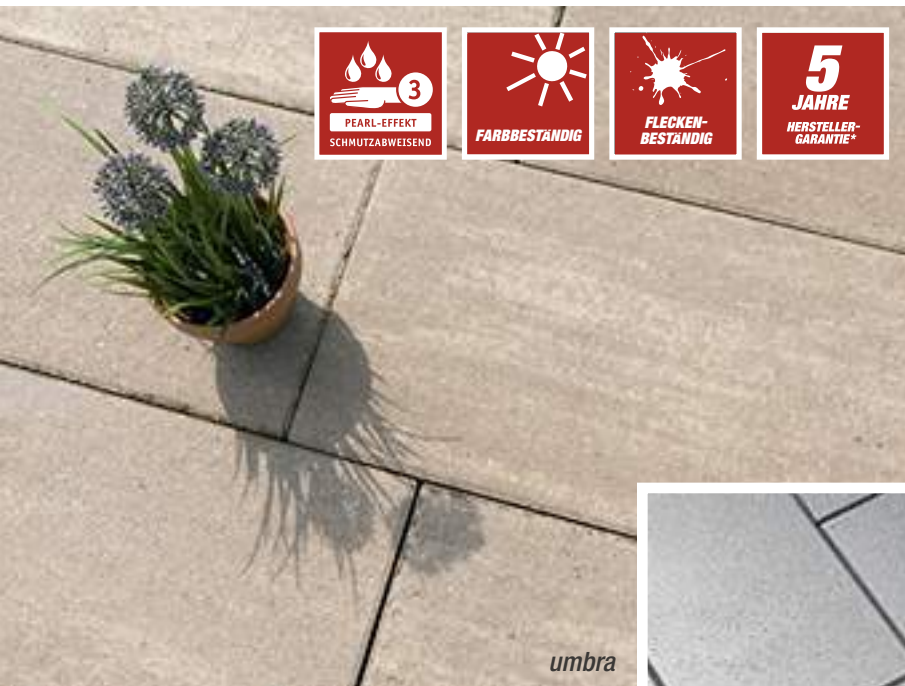

Terrassenplatte „T-Court Long“

Schlanke Eleganz: „T-Court Long“-Platten im schmalen Rechteckformat. Eine Platte mit ebener Oberfläche in nuancierter Farbgebung oder mit feinen Glimmerpartikeln. Durch das schmale Format ist die Verlegung flexibel und ergibt ein modernes Flächenbild. Die lösemittelfreie Beschichtung sorgt für einen verbesserten Oberflächenschutz, eine hohe Schmutzunempfindlichkeit sowie eine hohe Farbbeständigkeit.

Anwendungsbereiche:

Eingänge, Terrassen, Einfassung, Gartenwege, Wintergarten



Farben



umbra



basalt mit Glimmer

Platte	Farbe	Maße LxB	Stärke	kg/St.	St./m ²	Art.-Nr.	€/St.	€/m ²
„T-Court Long“	umbra	60x30 cm	5 cm	20,25	5,56	4340277	9.07	50.39
	basalt mit Glimmer	60x30 cm	5 cm	20,25	5,56	4340276	9.07	50.39
„T-Court Natural“	Quarz	80x40 cm	4 cm	28,50	3,13	4282356	15.07	47.09



*Draußen
Wohlfühlen.*

Terrassenplatte „T-Court XL“

Die Platte für den „großen Auftritt“. Durch das große Format der Platte „T-Court XL“ enthält die verlegte Fläche weniger Fugen. In der Farbe muschelkalk nuanciert, bringt sie einen mediterranen Stil auf die heimische Terrasse. In anthrazit mit Glimmer hingegen sorgt sie für ein edles, modernes Ambiente. Die glatte Oberfläche sorgt für eine angenehme Haptik. Die lösemittelfreie Imprägnierung trägt zum Basisschutz der Oberfläche bei und garantiert eine hohe Farbbeständigkeit.

Anwendungsbereiche:

Eingänge, Terrassen, Einfassung, Gartenwege, Wintergarten

Farbe	Maße LxB	Stärke	VE	kg/ St.	St./ m ²	Art.- Nr.	€/ St.	€/ m ²
muschelkalk	80x80 cm	5 cm	11	77	1,56	4340239	22.14	34.59
anthrazit mit Glimmer	80x80 cm	5 cm	11	77	1,56	4340240	22.14	34.59

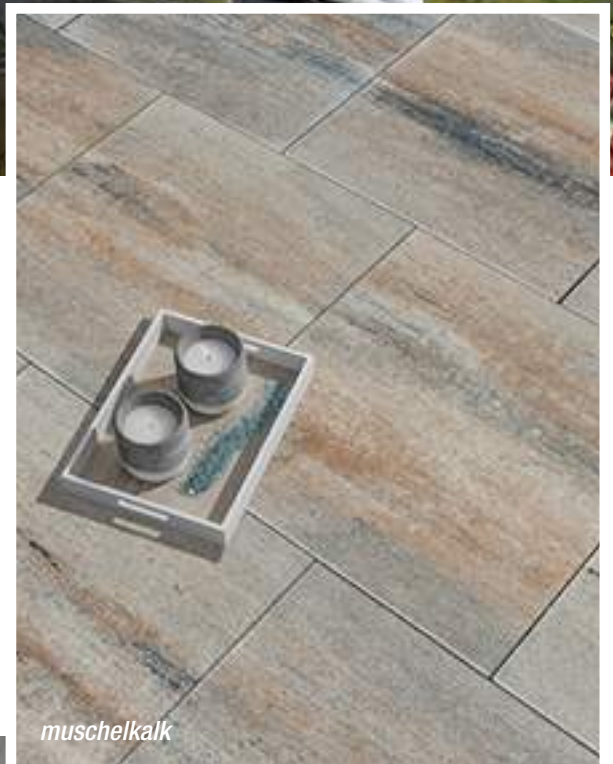

muschelkalk



anthrazit mit Glimmer

vielfältiges
Farbspiel

Farben

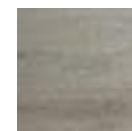

muschelkalk

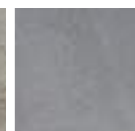

anthrazit mit
Glimmer

* Gegen Moosanhaftung (bei regelmäßiger Pflege)
Lieferung bis Bordsteinkante möglich, die Lieferkosten erfrage bitte in deinem toom Baumarkt

Farben für jeden Geschmack



dunkelgrau

ocker

rot



FLECKEN-
BESTÄNDIG



OBERFLÄCHEN-
GESTRAHLT



IMPRÄGNIERT



Terrassenplatte „Montana“

rot

Terrassenplatte „Montana“

In unterschiedlichen Größen und Farbausführungen erhältlich. So können, wenn gewünscht, auch verschiedene Farben der Serie miteinander kombiniert werden. Durch ihr hohes Eigen-
gewicht eignen sich die Betonplatten zur losen Verlegung im Splittbett.

Anwendungsbereiche:

Gehwege (priv.), Eingänge, Terrassen, Poolbereich

Farbe (oberflächengestrahlt)	Maße LxB	Stärke	VE	kg/St.	St./m ²	Art.-Nr.	€/St.	€/m ²
dunkelgrau	40x40 cm	3,9 cm	120	14,60	6,25	4330308	4.03	25.19
	60x40 cm	3,9 cm	56	22,57	4,17	4340055	6.07	25.29
ocker	40x40 cm	3,9 cm	120	14,60	6,25	4330309	4.03	25.19
	60x40 cm	3,9 cm	56	22,57	4,17	4340056	6.07	25.29
rot	40x40 cm	3,9 cm	120	14,60	6,25	4330310	4.03	25.19
	60x40 cm	3,9 cm	56	22,57	4,17	4340056	6.07	25.29

Auf Bestellung erhältlich, Abholpreis, die Lieferzeit erfrage bitte in deinem toom Baumarkt



Holzbohle „MADERA“ *

Die „MADERA“-Holzbohle ist überall dort der perfekte Belag, wo die natürliche Optik von Holz gewünscht, aber auch auf Witterungsbeständigkeit gesetzt wird.

Ausführung:

Nach DIN EN 1339 DIKPT 4. „MADERA“-Produkte werden in unterschiedlichen Holzmaserungen produziert und werkseitig gemischt angeliefert.

Anwendungsbereiche:

Eingänge, Terrassen, Einfassung, Gartenwege, Wintergarten

Farbe	Maße LxB	Stärke	kg/ St.	St./ m ²	Art.- Nr.	€/ St.	€/ m ²
braun	60x25 cm	5 cm	16	ca. 6,70	4330127	10.08	71.99
	90x25 cm	5 cm	24	ca. 4,40	4330129	16.06	72.99

Tip

Wichtige Hinweise zum Einbau findest du ab Seite 56.

* Lieferung bis Bordsteinkante möglich, die Lieferkosten erfrage bitte in deinem toom Baumarkt

DIY-Tipp

Hollywoodschaukel „Filmreif“ selbst bauen

Mache deinen Garten zur Wellness-Oase. Mit der Selbstbau-Idee Hollywoodschaukel „Filmreif“. Hier kannst du dich fallen lassen.



Mehr tolle Selbstbau-Ideen unter:

toom.de/kreativwerkstatt





Verlege- und Pflegehinweise

für Beton-, Garten-

und Terrassenplatten

Der Untergrund

Wichtig ist, dass der Untergrund tragfähig, frostsicher, versickerungsfähig und exakt an die Anforderungen der Platten angepasst ist.

Der Oberbau

Die Frostschuttschicht sollte – je nach Belastung – zwischen 20 und 40 cm betragen. Sie besteht aus Kies oder Hartsteinsplitt (Körnung 0/32 mm) und wird direkt auf den Untergrund aufgetragen und anschließend verdichtet (frostunbeständige Bodenschichten, wie z. B. Mutterboden, müssen zuvor abgetragen worden sein). Die Höhendifferenz des Oberbaus darf 1 cm auf 4 m Länge nicht überschreiten. Bringe auf die Frostschuttschicht das Plattenbett aus Kies oder Sand in einer Dicke von von 3 bis 5 cm (verdichteter Zustand) auf.

Das Verlegen der Platten

Lege die Platten mittels Schnur höhen-, winkel- und fluchtgerecht auf das Plattenbett. Die Fugenbreite muss 3-5 mm betragen. Sollen die Fugen vergossen werden, muss eine Fugenbreite von mindestens 8 mm eingehalten werden. Beginne an einer geraden Kante. Klopfe die Platten mit einem Gummi- oder Kunststoffhammer und einem aufgelegten Brett fest, bis die Oberflächen bündig zueinander liegen.

Das Verlegen auf Mörteltüten

Bei einer Betonunterkonstruktion kommt diese Methode zur Anwendung. Fülle die Tüten mit Mörtel. Vier Plattenecken müssen auf einer Mörteltüte liegen. Sind die Platten dicker als 40 mm, muss eine mittige Unterstützung eingebaut werden. Bringe die Platten in die richtige Position, bevor die Mörteltüten hart sind, und klopfe die Platten mit einem Gummihammer fest.

How to ...

Pflege und Reinigung

Bei normaler Verschmutzung hilft Schmierseife. Bei starker Verschmutzung empfehlen wir spezielle Reinigungsmittel. Bitte wende dich dazu an einen Fachberater. Imprägniere anschließend die Platten, dadurch werden sie wasserabweisend, weniger schmutzempfindlich und sind einfacher zu reinigen. Beachte die Gebrauchsanweisungen der Pflegemittelhersteller.

Ausblühungen können nie ganz ausgeschlossen werden. Sie entstehen durch den im Zement gebundenen Kalk, der durch äußere Einflüsse (Regen, Frost, Hitze etc.) ausgelöst wird und als Rückstand auf den Platten „stehen bleibt“.

Ausblühungen sind technisch nicht vermeidbar und stellen keinen Mangel des Produktes dar. Der Gebrauchswert der Platten wird hierdurch nicht beeinträchtigt. Ausblühungen verschwinden nach einiger Zeit von selbst oder können in besonders hartnäckigen Fällen mit dem Zementschleierentferner beseitigt werden.

Darüber hinaus können auch sogenannte Wasserläufer beim Verlegen auftreten. Diese kommen aus dem Verlegematerial oder sind Restfeuchte aus den Platten. Doch keine Sorge: Nach einiger Zeit verschwinden sie vollständig.

ACHTUNG: Streusalz

Bei winterlichen Bedingungen ist darauf zu achten, dass Streusalze aller Art die Oberflächen von Betonplatten angreifen, da diese mit Zement gebunden sind. Für Schäden, die durch Verwendung von Streusalzen entstehen, übernimmt die Gala-Lusit-Betonsteinwerke GmbH keine Haftung.

Saubere Sache.



Fliesen und Stein Grundreiniger
 kraftvolle Grundreinigung von Fliesen, Spaltplatten, Feinsteinzeug und sonstigen Keramik-Bodenplatten sowie kalkfreien Natursteinen wie diversen Granitsorten, Schiefer, Quarzit, Porphyr und Basalt, anwendbar in Küche, Dusche, Toilette und Wohnbereich, auch bestens für Balkon und Terrasse geeignet,
 1,0 l, Art.-Nr. 4735390 **8.29**
 2,5 l, Art.-Nr. 4735401 (1l=6,80) **16.99**



Hochdruckreiniger Zusatz (Konzentrat) *
 für alle Hochdruckreiniger, entfernt Schmutz, Fett, Flecken und Ablagerungen auf Steinoberflächen, Terrassen, Gehwegen, Balkonen, Mauern, Fassaden, Booten, Surfbrettern, Autos, 1,0 Liter MELLERUD Hochdruckreiniger Zusatz (Konzentrat) ergibt 25 Liter Reinigungszusatz,
 1,0 l, Art.-Nr. 4040443 **7.99**



Grundreiniger Intensiv
 entfernt Selbstglanz- und Wachs-schichten, Pflegefilme, hartnäckigen Schmutz, Fettkrusten, Vergilbungen, Nikotin-, Öl- und Rußablagerungen, geeignet für fast alle Oberflächen, z. B. Fliesen, Natur-, Kunst-, Betonsteine, Kunststoffbeläge und PVC, lackiertes Holz und Metall,
 1,0 l, Art.-Nr. 4735566 **7.99**



Algen und Grünbelag Entferner
 beseitigt selbsttätig Algen und Grünbeläge von Stein-, Holz-, Glas-, Beton- und Keramikoberflächen, beugt langfristig Neuansatz von Algen und Grünansätzen vor, Biozidprodukte vorsichtig verwenden, vor Gebrauch stets Etikett und Produktinformationen lesen,
 1,0 l, Art.-Nr. 4735731 **7.99**



Ölflecken Entferner
 entfernt tiefenwirksam und gründlich Ölflecken und Ölverschmutzungen jeglicher Art auf Pflaster und Klinker, Betonwerksteinen, Estrich, Garagenböden, Einfahrten und Fußböden,
 0,5 l, Art.-Nr. 4739340 (1l=24,98) **12.49**



Stein Versiegelung
 durch den Auftrag der Versiegelung wird die Oberfläche schmutzabweisender und bildet eine seidengänzende Schutzschicht, die die Farbe und Struktur der Oberfläche verstärkt, die Steinversiegelung ist wasserfest und in hohem Maße UV-beständig, sie verbindet sich mit dem Untergrund und ist so ein Langzeitschutz im Innen- und Außenbereich, trocknet schnell,
 0,5 l, Art.-Nr. 4730668 (1l=16,98) **8.49**



Farbvertiefer für Steinoberflächen *
 belebt die Farbe, stärkt die Struktur und verringert die Schmutzanfälligkeit, behandelte Oberflächen sehen frischer aus, fast wie nass, der Farbvertiefer ist wasserfest und in hohem Maße UV-beständig, die wasserabweisende Wirkung schützt den Stein und macht ihn pflegeleichter, der Farbvertiefer verbindet sich mit dem Untergrund und ist so ein länger anhaltender Schutz im Innen- und Außenbereich, trocknet schnell,
 0,5 l, Art.-Nr. 4730669 (1l=21,98) **10.99**



Beton, Pflaster und Platten Imprägnierung
 Spezialimprägnierung für alle saugfähigen Natur- und Kunststeinflächen, schützt vor dem Eindringen von öligen, fettigen und wässrigen Verschmutzungen sowie vor Nässe, reduziert die Schmutzaufnahme und erleichtert die nachfolgende Reinigung, geeignet für offeneporige Wand- und Bodenfliesen sowie Gehweg- und Terrassenplatten im Innen- und Außenbereich,
 1,0 l, Art.-Nr. 4730402 **17.99**



Rostflecken Entferner für alle Steinoberflächen
 beseitigt Rückstände von eisenhaltigen Düngern und Rostflecken durch Gartenmöbel aus Metall im Innen- und Außenbereich, auch für empfindliche Oberflächen wie z. B. Marmor, Granit, Beton- und Kunststeine geeignet, säurefreies Produkt,
 0,5 l, Art.-Nr. 4047153 (1l=21,98) **10.99**

* Nicht in allen Märkten erhältlich



Einfach Verlegen lassen!

Du kannst die Verlegung auch unseren Handwerkservice machen lassen – pünktlich und fachgerecht zum Festpreis!

Verlegeservice

z. B. Pflasterarbeiten

- Wir verlegen fachgerecht auf montagefähigem Untergrund (30 cm Schotterbett, 6 cm Natursplit und Randbordsteine)
- Schnittkanten an Betonpflaster im Bereich von Kanten und Rundungen fachgerecht herstellen
- Verlegen, Abrütteln und Einsanden mit Rheinsand Körnung 0-2 mm bzw. Quarzsand 0-2 mm von Pflaster bis 8 cm Stärke
- Besenreine Endreinigung
- Entsorgung der Verpackungsmaterialien

Voraussetzungen:

- Montagefähiger Untergrund
- Bauseits sichergestellte befahrbare Zufahrt für die Anlieferung per LKW

Optional (gegen Aufpreis):

- Herstellung von einem montagefähigen Untergrund
- Pflaster verlegen stärker als 8 cm
- Herstellung der Pflasterrinne

m² ab 39,99

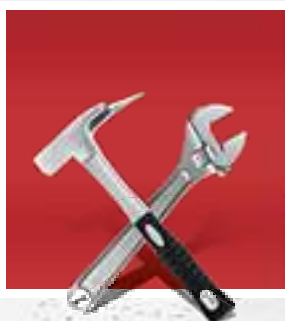

Handwerkerservice

z. B. bei der Verlegung

Du willst renovieren, modernisieren, aus- oder umbauen? Der toom Handwerkerservice übernimmt für dich alle Arbeiten, die bei Renovierung, Aus- oder Umbau im und ums Haus anfallen.

- Planung und Koordination von Handwerkerleistungen aus einer Hand
- Festpreisgarantie, für große Projekte beachte unsere Finanzierungsangebote
- 5 Jahre Gewährleistung auf ausgeführte Dienstleistung

Sprich einfach den Handwerkskordinator in deinem toom Baumarkt an oder nutze unsere

Online-Terminvereinbarung unter:

toom.de/hws





Pflasterklinker „Bonn“ *

Pflasterklinker ist ein attraktiver Bodenbelag für deinen Garten. Durch seine dauerhafte Farbbeständigkeit und hohe Festigkeit ist er ein wertvolles und vielseitiges Gestaltungselement.

Anwendungsbereiche:

(Park-)Plätze und Höfe, Garagen- und Carporteinfahrten, Eingänge, Terrassen, Poolbereich

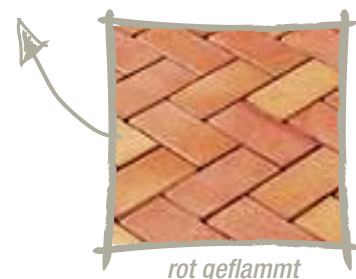

rot geflammt

Eigenschaft	Farbe	Maße LxB	Stärke	VE	kg/St.	St./m ²	Art.-Nr.	€/St.	€/m ²
Kanten gefast	rot geflammt	20x10 cm	4,5 cm	735	2	48	2807431	0.99	49.49



Leusit

Steinstark!



Muldenstein **

Eigenschaft	Bezeichnung	Maße LxB	Stärke	kg/St.	Art.-Nr.	€/St.
Nach DIN EN 1340 DIT	Stein E	33x30 cm	12 cm	30	4330338	4.49

* nicht in allen Märkten verfügbar, teilweise Lieferzeit (Abholpreis)

** Lieferung bis Bordsteinkante möglich, die Lieferkosten erfrage bitte in deinem toom Baumarkt



weinlaub

Pflaster Rechteck, Würfel und Kreis

Für gestalterische Akzente in einer Rasen-/Kiesfläche oder auf deiner Terrasse. Das Kreismodul erhältst du als komplette Liefereinheit in der Farbe „Weinlaub“.

Ausführung:

Nach DIN EN 1338 DI, mit Abstandhalter und Fase bzw. ohne Fase. Die Flächen, so wie abgebildet, ergeben sich nur durch die Verwendung von Steinen aus mindestens 5 Paletten. Bei zu kleiner Abnahmemenge ist keine optimale Farbmischung gewährleistet.



Kreismodul, weinlaub

Farbvarianten



- 1 grau
- 2 anthrazit
- 3 rot
- 4 rotbraun
- 5 grau-anthrazit-melange
- 6 sahara-weiß-melange
- 7 weinlaub
- 8 herbstlaub
- 9 muschelkalk



muschelkalk



Lusit
Steinstark!



grau-anthrazit-melange



sahara-weiß-melange

Farbe (glatte Oberfläche)	Form	Format	Stärke	kg/m ²	St./m ²	Art.-Nr.	€/Lage ***	€/m ²
grau	Rechteck	20x10 cm	8 cm	172	50	4330225	11.99	12.49
	Rechteck	20x10 cm	6 cm *	129	50	4330052	7.67	7.99
	Würfel	10x10 cm	8 cm	172	100	4330244	11.99	12.49
anthrazit	Rechteck	20x10 cm	8 cm	172	50	4330224	12.47	12.99
	Rechteck	20x10 cm	6 cm *	129	50	4330295	8.63	8.99
	Würfel	10x10 cm	8 cm	172	100	4330243	12.47	12.99
rot	Rechteck	20x10 cm	8 cm	172	50	4330226	12.47	12.99
	Rechteck	20x10 cm	6 cm *	129	50	4330053	9.59	9.99
rotbraun	Rechteck	20x10 cm	6 cm *	129	50	4330228	9.11	9.49
grau-anthrazit-melange	Rechteck	20x10 cm	6 cm *	129	50	4330335	14.39	14.99
sahara-weiß-melange	Rechteck	20x10 cm	6 cm *	129	50	4330336	13.43	13.99
weinlaub	Rechteck	20x10 cm	6 cm *	129	50	4330399	16.79	17.49
	Rechteck	20x10 cm	5 cm **	120	50	4330319	12.95	13.49
	Kreismodul	Ø 131 cm	5 cm	114	0,74	4330278	59.99	-
herbstlaub	Rechteck	20x10 cm	6 cm *	129	50	4330223	11.51	11.99
muschelkalk	Rechteck	20x10 cm	6 cm *	129	50	4320826	12.47	12.99



anthrazit

Weitere Pflastersteine findest du unter:

toom.de/pflastersteine



* 2 Stück à 10 x 10 x 6 cm pro Lage

** Nicht PKW-befahrbar

*** 1 Lage = 0,96 m²

Lieferung bis Bordsteinkante möglich, die Lieferkosten erfrage bitte in deinem toom Baumarkt



Öko-Rasengitterstein™ und Rasengitterfüllstein

Der Kammeranteil dieses Klassikers unter den Ökopflastern entspricht pro m² ca. 42% Flächenentsiegelung. Er leistet somit einen umweltgerechten Beitrag zur Flächengestaltung von Parkplätzen und großen Hofflächen. Möchtest du den Rasengitterstein als Schmuckpflaster verwenden, ist der Füllstein die ideale Ergänzung, da er genau auf die Kammergröße abgestimmt ist.



Ausführung:
nach DIN EN 1338 DI, BGB-Richtlinie 9.3

Bezeichnung	Farbe	Maße LxB	Stärke	kg/ m ²	St./ m ²	Art.- Nr.	€/St.	€/m ²
Öko-Rasengitterstein™	grau	60 x 40 cm	8 cm	114	4,17	4330031	1.70	7.39
		60 x 40 cm	10 cm	143	4,17	4330375	5.29	22.99
Rasengitterfüllstein	grau	8,30 x 8,30 cm	8 cm	172	145,12	4330033	0.39	-
	anthrazit	8,30 x 8,30 cm	8 cm	172	145,12	4330032	0.39	-
	rot	8,30 x 8,30 cm	8 cm	172	145,12	4330034	0.39	-

Farben – Füllstein

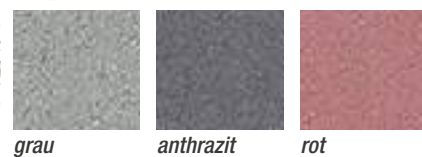

Filterpflaster „Lusodrain™“ grau

Filterpflaster „Lusodrain™“

„Lusodrain™“ ist ein ökologisches, offenporiges Pflaster, das die bedeckte Fläche nicht versiegelt. Das Wasser versickert nicht nur durch die Fugen, sondern auch durch den offenporigen Stein.

Anwendungsbereiche:

(Park-)Plätze und Höfe, Garagen- und Carporteinfahrten, Eingänge, Terrassen, Geh-/Gartenwege

Ausführung: nach DIN 18507

Farben



Farbe	Maße LxB	Stärke	kg/ m ²	St./ m ²	Art.- Nr.	€/Lage*	€/m ²
grau	20x10 cm	8 cm	150	50	4330221	11.51	11.99
anthrazit	20x10 cm	8 cm	150	50	4330220	13.43	13.99
rot	20x10 cm	8 cm	150	50	4330222	13.43	13.99

* 1 Lage = 0,96 m²

lusit
Steinstark!



Pflaster „Crescendo Öko Fuga“

muschelkalk

How to ...

Kreativ verlegt

Steine verlegen will gekonnt sein, damit sie schön harmonisch wirken und den Garten optisch bereichern.

Halbverband:

Bedarf (m²): 30 x 20 cm = ca. 16,67 Steine

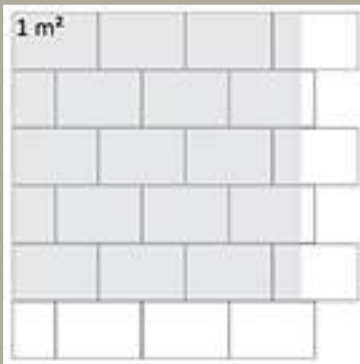

Fischgrät:

Bedarf (m²): 30 x 20 cm = ca. 16,67 Steine

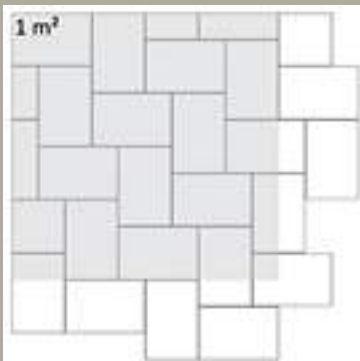

grau-anthrazit-melange



muschelkalk

Farbenvielfalt



grau



anthrazit



grau-anthrazit-melange



muschelkalk

Pflaster „Crescendo Öko Fuga“

Das Pflaster eignet sich ideal zur Flächenentsiegelung. Die Fugenbreite von 3 cm sorgt für eine ausreichende Drainage und verhindert somit Staunässe auf den Steinen. Zudem lässt es sich ausgezeichnet mit dem „Crescendo“-Vollstein kombinieren.

Ausführung:

nach DIN EN 1338 DI und DIN EN 1338 DIK, mit betonglatter Oberfläche, mit Microfase, Verschiebesicherung, wasserdurchlässig durch Fugenabstandhalter, PKW-befahrbar, frost-/tausalzbeständig

Anwendungsbereiche:

Parkplätze, Einfahrten, Höfe, öffentliche Plätze

Modell	Farbe	Maße LxB	Stärke	Fuge	kg/m ²	St./m ²	Art.-Nr.	€/Lage**	€/m ²
„Crescendo Öko Fuga“	grau	30 x 20 cm	8 cm	0,5 cm	150	16,67	4330523	31,67	32,99
	anthrazit	30 x 20 cm	8 cm	0,5 cm	150	16,67	4330522	31,67	32,99
	grau-anthrazit-melange	30 x 20 cm	8 cm	0,5 cm	150	16,67	4330525	31,67	32,99
	muschelkalk	30 x 20 cm	8 cm	0,5 cm	150	16,67	4330526	31,67	32,99

lusit
Steinstark!



Farbenvielfalt

	grau		grau-anthrazit-melange
	anthrazit		gelbsand-melange

Pflaster „Natura Plano“

Die großformatigen Steine ergeben ein ruhiges und elegantes Pflasterbild mit klaren Silhouetten. Aufgrund der vier verschiedenen Steinformate eignet sich das Pflaster ideal zur Gestaltung von Einfahrten, Höfen und großzügigen Terrassen. Die praktische Verlegeeinheit vereinfacht den Einbau, da das Verlegemuster bereits vorgegeben ist.

Anwendungsbereiche:
(Park-)Plätze und Höfe, Garagen- und Carporteinfahrten, Eingänge, Terrassen, Gehwege

Farbe	Verlegeeinheit	Stärke	kg/m ²	Art.-Nr.	€/Lage*	€/m ²
grau	1,03 m ²	8 cm	172	4330143	17.50	16.99
anthrazit	1,03 m ²	8 cm	172	4330142	19.56	18.99
grau-anthrazit-melange	1,03 m ²	8 cm	172	4330047	27.80	26.99
gelbsand-melange	1,03 m ²	8 cm	172	4330139	22.65	21.99



Ausführung:
Pflaster nach DIN EN 1338 DIK, mit Minifase, Abgabe nur lagenweise, Verlegeeinheit bestehend aus vier Steinformaten:
6 Stück 30 x 18 cm (LxB) **7 Stück** 24 x 18 cm (LxB)
9 Stück 18 x 18 cm (LxB) **5 Stück** 12 x 18 cm (LxB)

How to ...

Pflaster clever verlegen

vorher Steine gegeneinander austauschen

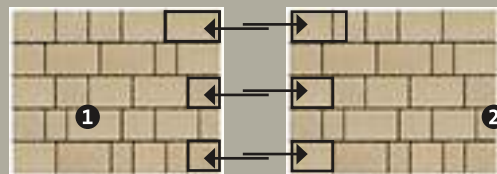

Tausche die mit Pfeil gekennzeichneten Steine gegeneinander aus und du erhältst ein in sich geschlossenes Verlegemuster.

nachher So ergibt sich der Verbund.



* Preis pro Verlegeeinheit = 1,03 m²



beige-melange

Pflaster „Caravel“

Mit der geradlinigen, klaren Form der Steine erhält jede Fläche eine besonders elegante Note. „Caravel“ eignet sich hervorragend zur Gestaltung von Wegen und Terrassen.

Ausführung:

nach DIN EN 1338 DI, mit Fase

Anwendungsbereiche:

(Park-)Plätze (nur im privaten Bereich) und Höfe, Garagen- und Carporteinfahrten, Eingänge, Terrassen, Gehwege



glatte Oberfläche
auch in grau-anthrazit-
melange erhältlich

Farbe	Maße LxB	Stärke	kg/ m ²	St./ m ²	Art.- Nr.	€/ Lage*	€/ m ²
beige- melange	16x16 cm	6 cm	129	39	4320824	17.99	19.99
grau- anthrazit- melange	16x16 cm	6 cm	129	39	4320823	17.99	19.99



grau-anthrazit-melange

lusit
Steinstark!

Farben

Gerumpelt



beige-melange



grau-anthrazit-
melange

Pflaster „Caravel Antik“

Rustikaler Charme für Terrasse, Hof und Garten. Die unverkennbare natursteinähnliche Optik mit den unregelmäßig gebrochenen Kanten erhält das Pflaster durch ein spezielles Veredelungsverfahren.

Ausführung:

nach DIN EN 1338 DI, mit Fase, Anlieferung paketi

Anwendungsbereiche:

(Park-)Plätze (nur im privaten Bereich) und Höfe, Garagen- und Carporteinfahrten, Eingänge, Terrassen, Gehwege

Farbe	Maße LxB	Stärke	kg/ m ²	St./ m ²	Art.- Nr.	€/ Lage*	€/ m ²
beige- melange	16x16 cm	6 cm	129	39	4330334	17.99	19.99
grau- anthrazit- melange	16x16 cm	6 cm	129	39	4330402	19.79	21.99



perfekt geeignet für (Park-)Plätze
im privaten Bereich, Höfe, Garagen-
und Carporteinfahrten, Eingänge,
Terrassen, Geh-/Gartenwege

siena

Rustikalpflaster

Durch künstliche Alterung der Steine erhalten die verlegten Flächen ein antikes und rustikales Erscheinungsbild. Es wirkt daher exzellent auf Terrassen und Höfen sowie in der Umgebung von Altbauten.



Farben
außerdem in
anthrazit erhältlich

Ausführung:

Pflaster mit unregelmäßig gebrochenen Kanten, ohne Fase. Durch die besondere Fertigungstechnik ist es notwendig, dass das Fugenmaß von 4 mm beim Verlegen eingehalten wird, um Maßtoleranzen in der Steinbreite auszugleichen.

Farbe	Maße LxB	Stärke	kg/ m ²	St./ m ²	Art.- Nr.	€/ Lage**	€/ m ²
siena	21x14 cm	6 cm	129	34	4330229	22.78	21.49
anthrazit	21x14 cm	6 cm	129	34	4330056	24.37	22.99

* 1 Lage = 0,9 m²

** 1 Lage = 1,06 m²

Lieferung bis Bordsteinkante möglich, die Lieferkosten erfrage bitte in deinem toom Baumarkt

Altstadtpflaster und Kreis „Capriccio“

Diese attraktiven Steine fügen sich ideal in ihre Umgebung ein und eignen sich besonders für Flächen, die du naturstein-ähnlich gestalten möchtest. Der Kreis ist mit einem Durchmesser von 1,68 m erhältlich.

Ausführung:
Nach DIN EN 1338 DI, mit bossierter Oberfläche, Fasse und Abstandhalter. Für die Kreisgröße 1,68 m liefern wir Modul 1.

Anwendungsbereiche:
(Park-)Plätze (nur im privaten Bereich) und Höfe, Garagen- und Carporteinfahrten, Eingänge, Terrassen, Gehwege

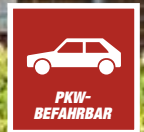

Modell	Verlege- einheit	Stärke	kg/ m ²	St./ m ²	kg/ St.	Art.- Nr.	€/ St.	€/ m ²
Pflaster	1,01 m ²	6 cm	129	0,99	130	4330204	18.53 *	17.99
Kreis, Modul 1	168 cm (Ø)	6 cm	-	0,44	306	4330086	83.99	-

Verlegeeinheit

Abgabe nur lagenweise. Tausche die mit Pfeil gekennzeichneten Steine gegeneinander aus und du erhältst ein in sich geschlossenes Verlegemuster.

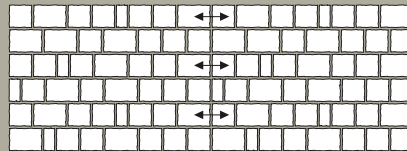

braun-melange



Farbe
auch in klinker-
rotbunt erhältlich

tongelb-melange

Pflaster „Natura Viva“

Die großformatigen Steine mit der leicht bossierten Oberfläche ergeben ein elegantes Pflasterbild mit klaren Konturen.

Ausführung:
Pflaster nach DIN EN 1338 DIK, mit Fasse und bossierter Oberfläche

Anwendungsbereiche:
(Park-)Plätze und Höfe, Garagen- und Carporteinfahrten, Eingänge, Terrassen, Gehwege

Farbe	Verlege- einheit	Stärke	kg/ m ²	St./ m ²	kg/ St.	Art.- Nr.	€/ St. **	€/ m ²
tongelb- melange	1,03 m ²	8 cm	172	0,97	177,3	4330141	18.53	17.99
klinker- rotbunt	1,03 m ²	8 cm	172	0,97	177,3	4330516	30.89	22.99

Verlegeeinheit

Abgabe nur lagenweise, eine Verlegeeinheit besteht aus vier Steinformaten:

6 Stück 30 x 18 cm (LxB) **7 Stück** 24 x 18 cm (LxB)
9 Stück 18 x 18 cm (LxB) **5 Stück** 12 x 18 cm (LxB)



Wichtige Hinweise zum Einbau unserer Produkte findest du ab Seite 80.

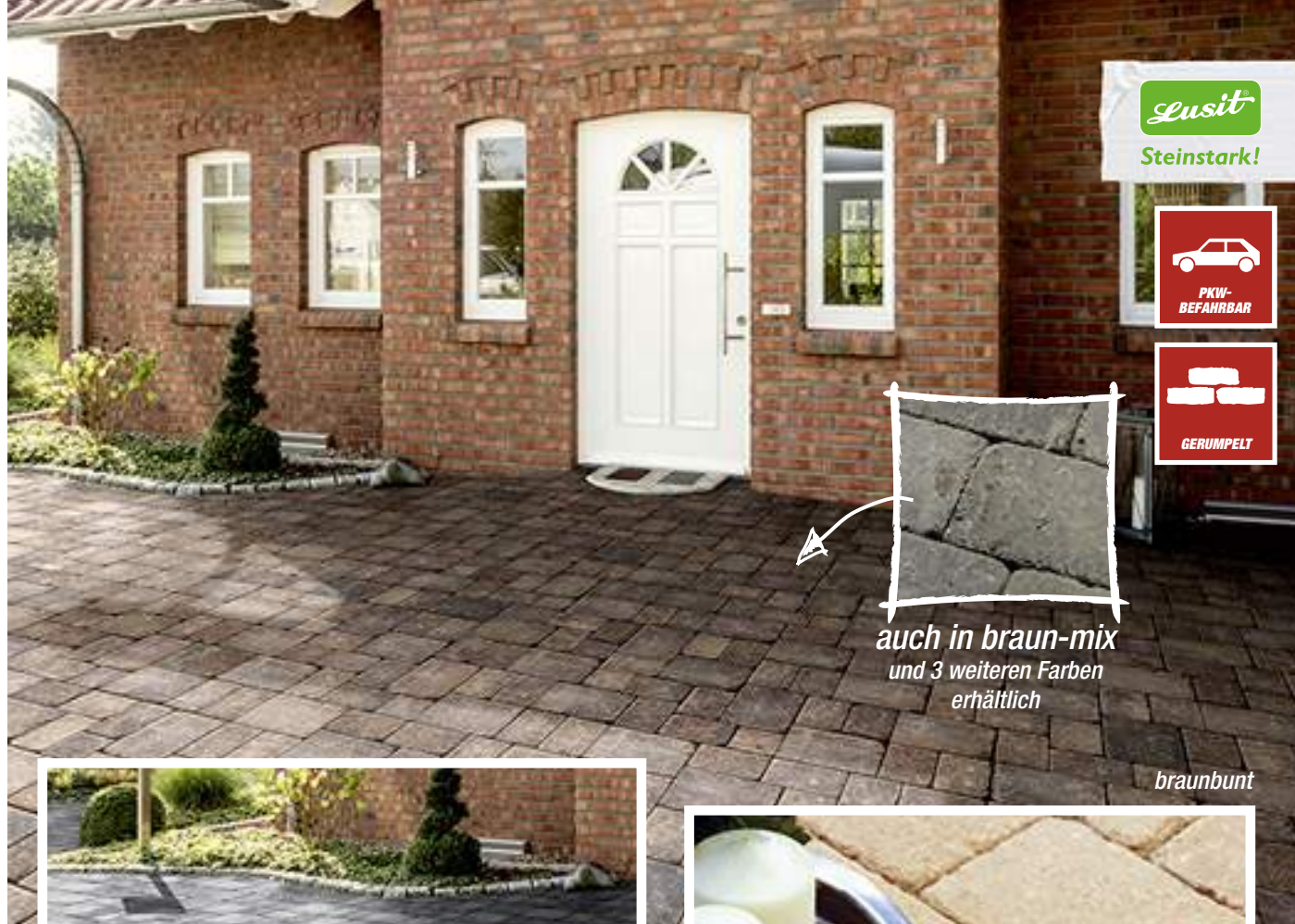

lusit
Steinstark!



auch in braun-mix
und 3 weiteren Farben
erhältlich

braunbunt



anthrazit



beige-melange

Antikpflaster

Durch die künstliche Alterung der Steine erhalten die verlegten Flächen ein antikes und rustikales Erscheinungsbild. Das Pflaster passt daher besonders gut zu Häusern in Fachwerkoptik. Es wirkt exzellent auf Terrassen und Höfen sowie in der Umgebung von Altbauten.

Ausführung:
nach DIN EN 1338 DIK

Anwendungsbereiche:
(Park-)Plätze (nur im privaten Bereich) und Höfe, Garagen- und Carport-einfahrten, Eingänge, Terrassen, Gehwege

Farben



Farbe	Maße LxB	Stärke	VE	kg/µ²	St./µ²	Art.-Nr.	€/Lage***	€/µ²
anthrazit	14x14 cm	7 cm	480	147	51,02	4330493	19.73	20.99
	21x14 cm	7 cm	360	147	34,01	4330498	19.73	20.99
beige melange	14x14 cm	7 cm	480	147	51,02	4330494	23.02	24.49
	21x14 cm	7 cm	360	147	34,01	4330499	23.49	24.99
braunbunt	14x14 cm	7 cm	480	147	51,02	4330495	19.73	20.99
	21x14 cm	7 cm	360	147	34,01	4330500	19.73	20.99
braun-mix	14x14 cm	7 cm	480	147	51,02	4330496	23.02	24.49
	21x14 cm	7 cm	360	147	34,01	4330501	23.49	24.99
muschelkalk	14x14 cm	7 cm	480	147	51,02	4330497	23.02	24.49
	21x14 cm	7 cm	360	147	34,01	4330503	19.73	20.99

* Preis pro Verlegeeinheit = 1,01 m²
 ** Preis pro Verlegeeinheit = 1,03 m²
 ***14x14 cm: 1 Lage = 0,94 m² / 21x14 cm: 1 Lage = 1,06 m²
 Lieferung bis Bordsteinkante möglich, die Lieferkosten erfrage bitte in deinem toom Baumarkt

slusit

Steinstark!



grau-anthrazit-melange

Pflaster „Allee City“

Stilvoll und vielseitig – so präsentiert sich das „Allee City“-Pflaster. Seine unverwechselbare Optik entsteht durch sechs schlanke, aufeinander abgestimmte Steingrößen. Die sechs attraktiven Farbgebungen ermöglichen eine individuelle Gestaltung, die sich jeder Architektur anpasst. Zwei Oberflächenausführungen – kugelgestrahlt und betonglatt – lassen dieses Produkt noch vielfältiger wirken. Ein besonderes Qualitätsmerkmal ist die Imprägnierung: Eine verringerte Ausblühneigung und intensive Farben sind deren Ergebnis und erschweren Moos und Algen, sich zu verbreiten.

Anwendungsbereiche:

(Park-)Plätze und Höfe, Garagen- und Carport-einfahrten, Eingänge, Terrassen, Gehwege

Ausführung:

nach DIN EN 1339 DIKPU 7, mit Fase

Abgabe nur in vollen Lagen

(1 Lage = 0,96 m²)! 1 Lage beinhaltet:

- 2 Stück 54 x 16 x 8 cm, 2 Stück 42 x 16 x 8 cm,
- 2 Stück 24 x 16 x 8 cm, 5 Stück 24 x 12 x 8 cm,
- 5 Stück 36 x 12 x 8 cm, 6 Stück 30 x 12 x 8 cm

Farbe	Verlegeeinheit	Stärke	VE	kg/m ²	St./m ²	Art.-Nr.	€/Lage*	€/m ²
anthrazit	0,96 m ²	8 cm	1	172	1,04	4330486	29.11	27.99
braun-mix	0,96 m ²	8 cm	1	172	1,04	4330487	29.11	27.99
grau-anthrazit-melange	0,96 m ²	8 cm	1	172	1,04	4330488	29.11	27.99
muschelkalk	0,96 m ²	8 cm	1	172	1,04	4330489	29.11	27.99
sahara-weiß-melange	0,96 m ²	8 cm	1	172	1,04	4330490	29.11	27.99
diamant-schiefer****	0,96 m ²	8 cm	1	172	1,04	4330492	36.39	34.99

Farben

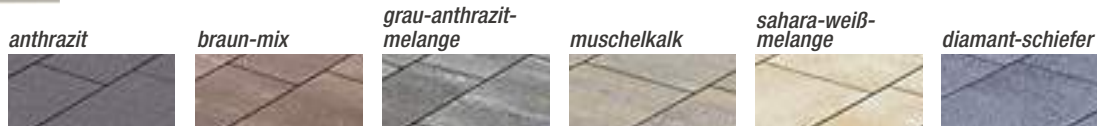

Pflaster „Allee Flair“

Eine völlig neue Optik ist das typische Merkmal der Garten- und Terrassenplatte „Allee Flair“. Die Anordnung der einzelnen Steingrößen sowie die unterschiedlichen Formate in einer Verlegeeinheit charakterisieren das Flair dieser neuen Terrassenplatten. Ihr repräsentatives Profil entsteht durch sechs unterschiedliche Farbgebungen und zwei Oberflächenstrukturen – kugelgestrahlt und betonglatt. Ein besonderes Qualitätsmerkmal ist die Imprägnierung: Eine verringerte Ausblühneigung und intensivere Farben sind deren Ergebnis und erschweren Moos und Algen, sich zu verbreiten.

Anwendungsbereiche:

Eingänge, Terrassen, Gehwege

Ausführung:

nach DIN EN 1339 DIKPU 7, mit Fase

Farbe	Verlegeeinheit	Stärke	VE	kg/m ²	St./m ²	Art.-Nr.	€/Lage*	€/m ²
anthrazit	0,96 m ²	6 cm	1	129	1,04	4330479	25.99	24.99
braun-mix	0,96 m ²	6 cm	1	129	1,04	4330481	25.99	24.99
grau-anthrazit-melange	0,96 m ²	6 cm	1	129	1,04	4330483	25.99	24.99
muschelkalk	0,96 m ²	6 cm	1	129	1,04	4330484	25.99	24.99
sahara-weiß-melange	0,96 m ²	6 cm	1	129	1,04	4330485	25.99	24.99
diamant-schiefer	0,96 m ²	6 cm	1	129	1,04	4330482	33.27	31.99



sahara-weiß-melange



in zwei Farben erhältlich



Pflaster „T-Place Country“

Beliebt und vielfach bewährt: „T-Place Country“-Pflaster mit nostalgischer Note. Das mehrformatige Pflaster mit seinen abgerundeten Kanten erinnert optisch an Kopfsteinpflaster, ist dabei aber wesentlich lauffruhiger. Durch den Formatmix ist es einfach zu verlegen. Die lösemittelfreie Imprägnierung zum Basisschutz der Oberfläche gibt dem Pflaster eine hohe Farbbeständigkeit.

Anwendungsbereiche:
(Park-)Plätze (nur im privaten Bereich) und Höfe, Eingänge, Terrassen, Gehwege



quarzit



muschelkalk

Abgabe nur in vollen Lagen (1 Lage = 1,04 m²)! In der Regel beinhaltet eine volle Lage folgende Formate: **11 Stück** 21 x 14 x 6 cm, **13 Stück** 17,5 x 14 x 6 cm, **13 Stück** 14 x 14 x 6 cm, **9 Stück** 10,5 x 14 x 6 cm

Farbe	Lage- maß LxB	Stärke	VE	kg/ m ²	Art.- Nr.	€/Lage **	€/m ²
quarzit	120x80 cm	6 cm	12,48	128	4340242	19.75	18.99
muschel- kalk	120x80 cm	6 cm	12,48	128	4340241	19.75	18.99



Pflaster „T-Place Eco Aged“

Schön und funktional: „T-Place Eco Aged“, das versickerungsaktive Spezialpflaster mit geschlossener Oberflächenoptik. Das groß- und mehrformatige Pflaster hat eine Verschiebesicherung, kombiniert mit einem wasser- und luftdurchlässigen Kernbeton. Diese beiden Besonderheiten lassen das Pflaster trotz geschlossener Oberfläche zum Ökopflaster werden. Wasser kann daher durch die Fuge und den Hinterbeton versickern. Durch gebrochene Kanten bekommt das Pflaster zudem einen antiken Charme.



Abgabe nur in vollen Lagen (1 Lage = 1,06 m²)! Das Pflaster wird lagenweise gemischt aus vier Formaten geliefert. In der Regel beinhaltet eine volle Lage folgende Formate: **6 Stück** 14 x 14 x 8 cm, **4 Stück** 28 x 14 x 8 cm, **4 Stück** 28 x 28 x 8 cm, **4 Stück** 42 x 28 x 8 cm

Anwendungsbereiche:
(Park-)Plätze (nur im privaten Bereich) und Höfe, Eingänge, Terrassen, Gehwege

Farbe	Lage- maß LxB	Stärke	VE	kg/ m ²	Art.- Nr.	€/Lage ***	€/m ²
quarzit	120x80 cm	8 cm	10,6	171	4340305	34.97	32.99
muschel- kalk	120x80 cm	8 cm	10,6	171	4340304	34.97	32.99



muschelkalk

* 1 Lage = 0,96 m² **1 Lage = 1,04 m² ****1 Lage = 1,06 m² *****Kugelgestrahlt
Lieferung bis Bordsteinkante möglich, die Lieferkosten erfrage bitte in deinem toom Baumarkt



Pflaster „T-Place Eco“

Schön und funktional: „T-Place Eco“, das versickerungsaktive Spezialpflaster mit geschlossener Oberflächenoptik. Das groß- und mehrformatige Pflaster hat eine Verschiebesicherung, kombiniert mit einem wasser- und luftdurchlässigen Kernbeton. Diese beiden Besonderheiten lassen das Pflaster trotz geschlossener Oberfläche zum Öko-Pflaster werden. Wasser kann daher durch die Fuge und den Hinterbeton versickern. Die lösemittelfreie Imprägnierung zum Basisschutz der Oberfläche gibt dem Pflaster eine hohe Farbbeständigkeit.



Abgabe nur in vollen Lagen (1 Lage = 1,06 m²)! Das Pflaster wird lagenweise gemischt aus vier Formaten geliefert. In der Regel beinhaltet eine volle Lage folgende Formate: **6 Stück** 14 x 14 x 8 cm, **4 Stück** 28 x 14 x 8 cm, **4 Stück** 28 x 28 x 8 cm, **4 Stück** 42 x 28 x 8 cm

Anwendungsbereiche:

(Park-)Plätze (nur im privaten Bereich) und Höfe, Eingänge, Terrassen, Gehwege

Farbe	Lage- maß LxB	Stärke	VE	kg/ m ²	Art.- Nr.	€/Lage*	€/m ²
quarzit	120x80 cm	8 cm	10,6	166	4340279	33,91	31,99
muschelkalk	120x80 cm	8 cm	10,6	166	4340278	33,91	31,99

Pflaster „T-Place Style“

Das „T-Place Style“-Pflaster wird aus vier Formaten gemischt verlegt. Die bereits vierfach integrierte Verschiebesicherung verhindert eine Abplatzung der Kanten und ermöglicht damit eine kinderleichte Verlegung. Dazu versickert anfallendes Regenwasser durch die Fuge, wodurch das „T-Place Style“ zum wahren Öko-Pflaster wird. Die lösemittelfreie Imprägnierung zum Basisschutz der Oberfläche gibt dem Pflaster eine hohe Farbbeständigkeit.



Abgabe nur in vollen Lagen (1 Lage = 0,97 m²)! In der Regel beinhaltet eine volle Lage folgende Formate: **12 Stück** 21 x 14 x 6 cm, **12 Stück** 17,5 x 14 x 6 cm, **12 Stück** 14 x 14 x 6 cm, **6 Stück** 10,5 x 14 x 6 cm

Anwendungsbereiche:

(Park-)Plätze (nur im privaten Bereich) und Höfe, Eingänge, Terrassen, Gehwege

Farbe	Lage- maß LxB	Stärke	VE	kg/ m ²	Art.- Nr.	€/Lage**	€/m ²
muschelbeige	115 x 80 cm	6 cm	11,64	122	4340243	18,42	18,99
basalt	115 x 80 cm	6 cm	11,64	122	4340244	18,42	18,99

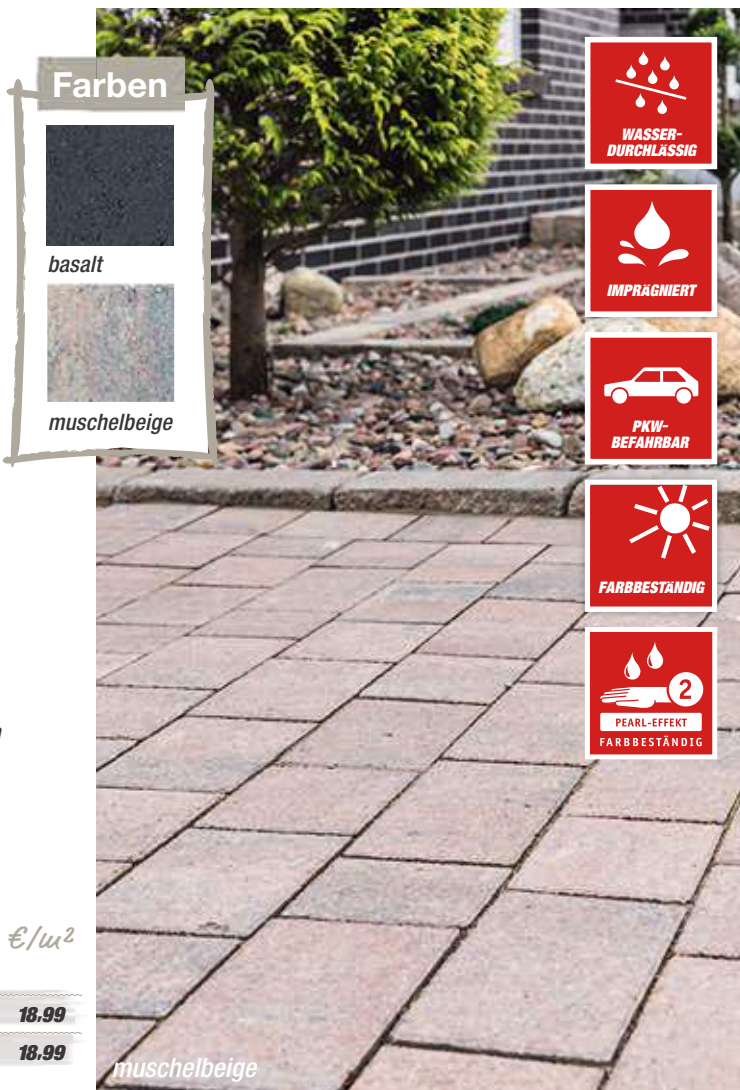

Ökologisch Gestalten.

Sichere dir eine sinnvolle und funktionale Flächenentsiegelung sowie eine ökologisch nachhaltige Gestaltung – mit dem DIEPHAUS-Öko-System! Damit sparst du auch noch kräftig Gebühren. Denn verantwortungsvolles ökologisches Handeln belohnt das Abwassergesetz mit wirtschaftlichen Vorteilen. So erfüllen zahlreiche DIEPHAUS-Pflaster mindestens *** die von der Forschungsanstalt für Straßen- und Verkehrswesen geforderte Versickerungsleistung für Flächen ohne Kanalananschluss von 270 l / (s x ha) – durch Prüfzeugnisse belegt.

DIEPHAUS
BETONT NATÜRLICH.

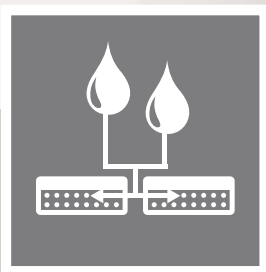

Versickerung durch „Kombisystem“:

Oberflächenveredelte Pflastersteine mit luft- und wasserdurchlässigem Kernbeton. Das Oberflächenwasser gelangt durch die mit angeformten Abstandhalter geschaffenen Fugen zum Kernbeton, wo es durch das feingliedrige Kapillarsystem gleichmäßig abfließt (patentierte Herstellungstechnik).

z. B. „T-Place Eco“,
„T-Place Eco Aged“



Versickerung durch die Fuge:

Ein definierter, breiter Fugenabstand (mehr als 10 % der befestigten Fläche) ermöglicht das Abfließen des Oberflächenwassers. Angeformte Abstandhalter garantieren einheitliche Fugen und eine hohe Flächenstabilität. Bei Verlegung mit aufgeweiteten Fugen (8 bis 35 mm) erhöht sich der Öffnungsanteil der Fläche auf bis zu 15 %.

z. B. „T-Place Trend“, „T-Place Timber“,
„T-Place Fashion“, „T-Place Style“

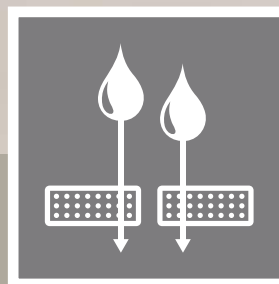

Versickerung durch den Stein:

Oberflächenwasser versickert direkt durch die haufwerksporigen Pflastersteine. Sie können mit relativ engen Fugen von 3 mm bis 5 mm verlegt werden.



Einsparmöglichkeit Abwassergebühren

1) stark versiegelte Fläche
(Abflussbeiwert 0,9 | z. B. fugenloser Beton, Asphalt)
(100 m² x 0,9) x 1,52 € = 136,80 € / Jahr

2) schwach versiegelte Fläche
(Abflussbeiwert 0 | z. B. Pflaster „T-Place Eco“)
(100 m² x 0) x 1,52 € = 0 € / Jahr

Beispielrechnung für die Stadt Jülich (NRW) bei
100 m² angeschlossener Fläche (Berechnung nach
Gebührensatzung der Stadt Jülich, Stand 01.01.2011)

Abflussbeiwerte und Versickerungsleistung der
DIEPHAUS-Ökopflaster-Produkte sind durch
Prüfzeugnisse belegt.

* 1 Lage = 1,06 m²

** 1 Lage = 0,97 m²

*** Bei Einhaltung der empfohlenen Fugenbreite, Füllung, Unterlage
Lieferung bis Bordsteinkante möglich, die Lieferkosten erfrage bitte in deinem toom Baumarkt

lucit
Steinstark!



Windmühlenverband, anthrazit / grafitgrau

Pflaster „Capriccio VITA“

Antikes Pflaster und trotzdem modern? Für unser „Capriccio VITA“ ist das überhaupt kein Problem, es passt optimal in die Umgebung von Altbauten wie auch zur modernen Architektur. Aufgrund der zwei Formate und vier Farben ergibt sich eine Vielzahl von Kombinationsmöglichkeiten.

Farbe	Maße LxB	Stärke	kg/m ²	St./m ²	Art.-Nr.	€/St.*	€/m ²
anthrazit	14x14 cm	8 cm	172	51,02	4330510	38.15	35.99
	21x14 cm	8 cm	172	34,01	4330514	38.15	35.99
grafitgrau	14x14 cm	8 cm	172	51,02	4330508	38.15	35.99
	21x14 cm	8 cm	172	34,01	4330512	38.15	35.99
sahara	14x14 cm	8 cm	172	51,02	4330511	38.15	35.99
	21x14 cm	8 cm	172	34,01	4330515	38.15	35.99
altweiß	14x14 cm	8 cm	172	51,02	4330509	38.15	35.99
	21x14 cm	8 cm	172	34,01	4330513	38.15	35.99

14 x 14 x 8 cm = 1,06 m²/Lage (54 Steine/Lage)
21 x 14 x 8 cm = 1,06 m²/Lage (36 Steine)

Ausführung:
DIN EN 1338 D1, mit bossierter Oberfläche, PKW-befahrbar, frost-/tausalzbeständig, gerumpelt – mit unregelmäßig gebrochenen Kanten, rustikaler Charakter

Farben



Verlegemuster

Halbversatz:
Bedarf (m²): 21 x 14 cm = ca. 34 Steine

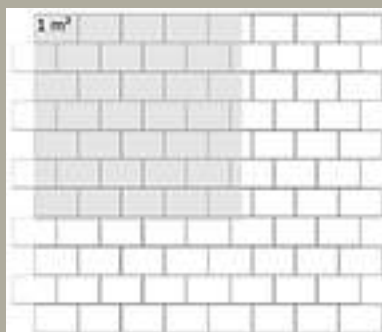

2/3-Versatz:
Bedarf (m²): 21 x 14 cm = ca. 34 Steine

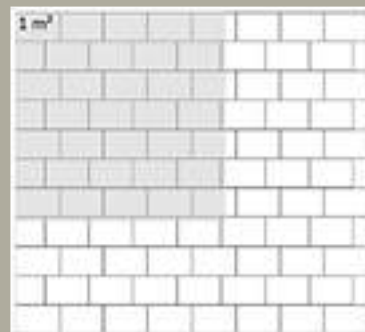

Windmühlenverband:
Bedarf (m²): 21 x 14 cm = ca. 23 Steine
14 x 14 cm = ca. 17 Steine

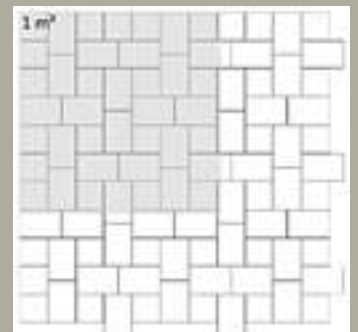

lusit
Steinstark!



„Capriccio“ ½-Mix granitgrau (hell, mittel)



muschelkalk

Die Fläche, so wie abgebildet, ergibt sich nur durch die Verwendung von Steinen aus mindestens 5 Paletten. Bei zu kleiner Abnahmemenge ist keine optimale Farbmischung gewährleistet.



⅓-Mix granitgrau (hell, mittel, dunkel)

Die Fläche in Granitgrau (hell, mittel, dunkel), so wie abgebildet, ergibt sich nur durch eine * Mischung aller 3 Steinsorten zu gleichen Anteilen.

Pflaster „Capriccio“ ohne Fase

Dieses formschöne Schmuckpflaster erhältst du in unterschiedlichen Farben und zwei Oberflächenvarianten: kugelgestrahlt mit Naturedelsplitt im Vorsatz und nuanciert. Die hochwertigen Naturedelsplitte verleihen dem Pflaster eine exklusive Optik. Durch das Kugelstrahlverfahren erhältst du zudem eine besonders hohe Trittsicherheit bei Nässe.

Ausführung:

Pflaster nach DIN EN 1338 DI, ohne Fase, mit bossierter Oberfläche und flächigem Abstandhalter, wird als Verlegeeinheit geliefert, Abgabe nur lagenweise

Anwendungsbereiche:

(Park-)Plätze und Höfe, Garagen- und Carporteinfahrten, Eingänge, Terrassen, Gehwege

kugelgestrahlt
granitgrau (hell)



kugelgestrahlt
granitgrau (mittel)



kugelgestrahlt
granitgrau (dunkel)



bossiert
muschelkalk



Ausführung	Farbe	Verlegeeinheit	Stärke	VE	kg/m ²	St./m ²	Art.-Nr.	€/Lage **	€/m ²
kugelgestrahlt	granitgrau (hell)	1,01 m ²	8 cm	1	172	0,99	4330113	26.77	25.99
	granitgrau (mittel)	1,01 m ²	8 cm	1	172	0,99	4330114	26.77	25.99
	granitgrau (dunkel)	1,01 m ²	8 cm	1	172	0,99	4330112	26.77	25.99
bossiert	muschelkalk	1,01 m ²	8 cm	1	172	0,99	4330054	22.65	21.99

Verlegeeinheit

Die Verlegeeinheit besteht aus:
13 Stück 21 x 14 x 8 cm
29 Stück 14 x 14 x 8 cm
5 Stück 7 x 14 x 18 cm

Tausche die mit dem Pfeil gekennzeichneten Steine gegeneinander aus und erhalte ein in sich geschlossenes Verlegemuster.

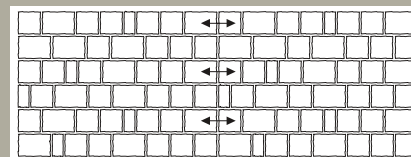

* 1 Lage = 1,06 m²

** 1 Lage = 1,01 m²

Lieferung bis Bordsteinkante möglich, die Lieferkosten erfrage bitte in deinem toom Baumarkt



Pflaster „T-Place Aged“

Sie verbreiten den Charme der „guten alten Zeit“: „T-Place Aged“-Pflastersteine. Pflaster mit gebrochenen Kanten und ebener Lauffläche, stilgetreu kombinierbar mit „T-Wall Aged“ (s. Seite 129).



Anwendungsbereiche:
(Park-)Plätze und Höfe, Garagen- und Carport-einfahrten, Eingänge, Terrassen, Gehwege

Farbauswahl



basalt



sandstein



braun-bunt

Farbe	Maße LxB	Stärke	VE	kg/ m ²	St./ m ²	Art.- Nr.	€/ Lage **	€/ m ²
basalt	14x14 cm	7 cm	10,58	165	51,02	4340309	23,31	21,69
	21x14 cm	7 cm	10,59	154	34,01	4340315	23,31	21,69
	28x21 cm	7 cm	9,41	157	17,00	4340312	23,49	24,46
sandstein	14x14 cm	7 cm	10,58	165	51,02	4340310	23,31	21,69
	21x14 cm	7 cm	10,59	154	34,01	4340316	23,31	21,69
	28x21 cm	7 cm	9,41	157	17,00	4340313	23,49	24,46
braun-bunt	14x14 cm	7 cm	10,58	165	51,02	4340311	23,31	21,69
	21x14 cm	7 cm	10,59	154	34,01	4340317	23,31	21,69
	28x21 cm	7 cm	9,41	157	17,00	4340314	23,49	24,46

muschelkalk

Pflaster „T-Place Trend“

Mit den „T-Place Trend“-Längsformaten gestaltest du Flächen zeitgemäß und mit dem gewissen optischen Extra. Das großformatige Pflaster mit glatter Oberfläche und leichter Fäse hat zudem eine Verschiebesicherung für einen besseren Halt. Die lösemittelfreie Imprägnierung zum Basisschutz der Oberfläche gibt dem Pflaster eine hohe Farbbeständigkeit und lässt es somit lange schön aussehen.

Anwendungsbereiche:
(Park-)Plätze und Höfe, Garagen- und Carporteinfahrten, Eingänge, Terrassen, Gehwege



Farbe	Maße LxB	Stärke	VE	kg/ m ²	St./ m ²	Art.- Nr.	€/ Lage *	€/ m ²
quarzit	60x30 cm	8 cm	10,81	175	5,55	4340318	29,15	26,99
muschelkalk	60x30 cm	8 cm	10,81	175	5,55	4340319	29,15	26,99
basalt mit Glimmer	60x30 cm	8 cm	10,81	175	5,55	4340320	29,15	26,99

Farbauswahl



quarzit



muschelkalk



basalt mit Glimmer



braun-bunt



basalt

* 1 Lage = 1,08 m²
** 1 Lage = zwischen 0,94 m² und 1,06 m²



luser
Steinstark!



diamant-grau-anthrazit-melange



diamant-gelbsand



diamant-schiefer

Pflaster „Allee™“

Durch die Verwendung von Edelsplitten und Glimmersand erhält die fein strukturierte, kugelgestrahlte Oberfläche des „Allee™“-Pflasters ihr edles Erscheinungsbild. Da „Allee™“ mit Minifase gefertigt wird, ergibt sich ein gleichmäßiges Pflasterbild.

Ausführung:

Pflaster nach DIN EN 1338 DI und DIN EN 1339 DIKPU 7, mit Microfase

Anwendungsbereiche:

(Park-)Plätze und Höfe, Garagen- und Carporteinfahrten, Eingänge, Terrassen, Geh-/Gartenwege

diamant-schiefer



diamant-grau-anthrazit-melange



diamant-gelb-sand-melange



Verlegemuster

M1: Bedarf pro m²: 8 St. 24x16 cm,
6 St. 48x24 cm

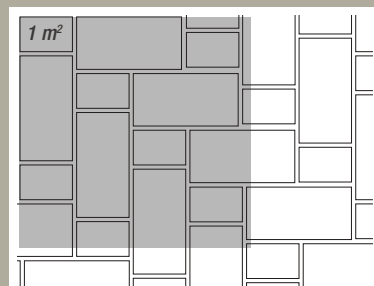

M2: Bedarf pro m²: 5 St. 24x16 cm,
7 St. 48x24 cm

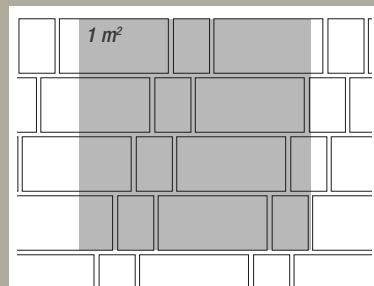

Farbe	Maße LxB	Stärke	kg/ m ²	St./ m ²	Art.- Nr.	€/Lage*	€/m ²
diamant-schiefer	24x16 cm	8 cm	172	26,04	4330325	25.91	26.99
	48x24 cm	8 cm	172	8,70	4330208	32.19	34.99
diamant-grau-anthrazit-melange	24x16 cm	8 cm	172	26,04	4330207	31.67	32.99
	48x24 cm	8 cm	172	8,70	4330210	30.35	32.99
diamant-gelbsand-melange	24x16 cm	8 cm	172	26,04	4320229	31.67	32.99
	48x24 cm	8 cm	172	8,70	4330209	30.35	32.99

* 1 Lage = zwischen 0,92 m² und 0,96 m²
Lieferung bis Bordsteinkante möglich, die Lieferkosten erfrage bitte in deinem toom Baumarkt



klinker-braunbunt

Pflaster „Crescendo“

„Crescendo“ eignet sich optimal zur Gestaltung repräsentativer Flächen und ist der ideale Begleiter für zeitgemäße Architektur.

Ausführung:

nach DIN EN 1338 DIK, mit galaLUPUS-Verschiebeschutz und Microfase, geräuscharm, PKW-befahrbar, frost- /tausalzbeständig

Anwendungsbereiche:

Terrassen, Gartenwege, Eingänge, Einfahrten, Gehwege, Höfe und öffentliche Plätze

Farbenvielfalt



grau-anthrazit-melange



sahara-weiß-melange

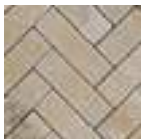

muschelkalk

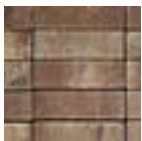

klinker-braunbunt



Braunmix

Farbe	Maße LxB	Stärke	St. / m ²	kg/m ²	Art.-Nr.	€/Lage**	€/m ²
grau-anthrazit-melange	30x10 cm	8 cm	33,33	172	4330517	31.67	32.99
sahara-weiß-melange	30x10 cm	8 cm	33,33	172	4330521	31.67	32.99
muschelkalk	30x10 cm	8 cm	33,33	172	4330520	31.67	32.99
klinker-braunbunt	30x10 cm	8 cm	33,33	172	4330519	31.67	32.99
braun-mix	30x10 cm	8 cm	33,33	172	4330518	31.67	32.99

Abgabe nur in vollen Lagen (1 Lage = 0,96 m²)!

How to ...

Verlegemuster

Halbverband:

Bedarf (m²): 30 x 10 cm = ca. 33,33 Steine

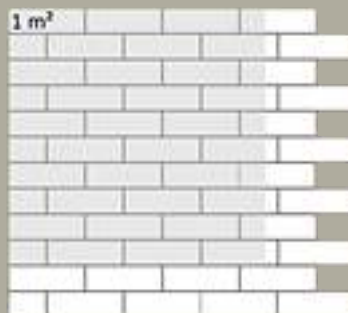

Fischgrät:

Bedarf (m²): 30 x 10 cm = ca. 33,33 Steine

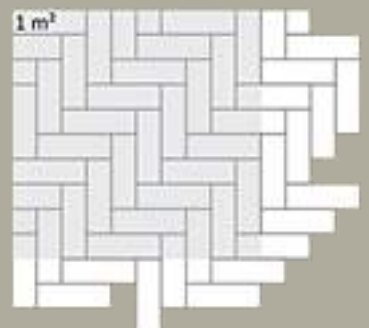

Pflaster

„Crescendo Light“

Funktional und dekorativ – so präsentiert sich das neue „Crescendo Light“-Pflaster. Moderne Farben, kombiniert mit den 3 Steinformaten, bieten ideale Voraussetzungen für die attraktive und individuelle Gestaltung von Flächen rund um Haus und Garten.

Ausführung:

Pflaster nach DIN EN 1338 DIK, mit Microfase

Anwendungsbereiche:

Terrassen, Gartenwege, Eingänge, Höfe und öffentliche Plätze, Gehwege

Abgabe nur in vollen Lagen (1 Lage = 0,96 m²)

Eine volle Lage beinhaltet:

13 Stück 20 x 20 x 6 cm,

7 Stück 20 x 20 x 6 cm,

7 Stück 30 x 20 x 6 cm



sahara-weiß-melange

lusit
Steinstark!

IMPRÄGNIERT

PKW-
BEFAHRBAR

Pflaster

Farbe	Verlege- einheit	Stärke	VE	kg/ m ²	St./ m ²	Art.- Nr.	€/ Lage **	€/ m ²
braun-mix	0,96 m ²	6 cm	1	129	1,04	4330468	28.79	29.99
grau-anthrazit- melange	0,96 m ²	6 cm	1	129	1,04	4330471	28.79	29.99
sahara-weiß- melange	0,96 m ²	6 cm	1	129	1,04	4330472	28.79	29.99

Farben

braun-mix

grau-anthrazit-
melange

sahara-weiß-
melange



grau-anthrazit-melange

Pflaster „Crescendo“

„Crescendo“ eignet sich optimal zur Gestaltung repräsentativer Flächen und ist der ideale Begleiter für zeitgemäße Architektur. Egal ob Haus und Garten, Höfe und öffentliche Plätze oder Gehwege – mit „Crescendo“-Pflaster liegen Sie immer richtig.

Anwendungsbereiche:

Pflaster nach DIN EN 1339 DIKPU 7, mit Microfase

Ausführung:

Terrassen, Gartenwege, Eingänge, Einfahrten, Höfe und öffentliche Plätze, Gehwege



Farbe	Maße LxB	Stärke	VE	kg/ m ²	St./ m ²	Art.- Nr.	€/ Lage *	€/ m ²
anthrazit	60x30 cm	8 cm	1	172	5,56	4330467	37.79	34.99
grau- anthrazit- melange	60x30 cm	8 cm	1	172	5,56	4330474	37.79	34.99
muschel- kalk	60x30 cm	8 cm	1	172	5,56	4330473	37.79	34.99

Abgabe nur in vollen Lagen (1 Lage = 1,08 m²)!

Farben

anthrazit

grau-anthrazit-
melange

muschelkalk



* 1 Lage = 1,08 m²

** 1 Lage = 0,96 m²

Lieferung bis Bordsteinkante möglich, die Lieferkosten erfrage bitte in deinem toom Baumarkt



Farben



muschelkalk

Blockstufe „T-Stair Solid“

Blockstufe mit umlaufender Fase. Die lösemittelfreie Imprägnierung trägt zum Basisschutz der Oberfläche bei und garantiert eine hohe Farbbeständigkeit. Stilgetreu kombinierbar mit „T-Court Solid“ Terrassenplatten (s. Seite 42).



Modell	Farbe	Maße	Stärke	VE	kg/St.	Art.-Nr.	€/St.
„T-Stair Solid“	muschelkalk	100x35 cm	15 cm	15	115	4282363	49,99
	quarzit	100x35 cm	15 cm	15	115	4282353	49,99

Pflaster „T-Place Fashion“

Geradlinigkeit und Eleganz strahlt das nuancierte Pflaster im modernen Rechteckformat aus. Veredelt wird der Stein durch eine ebene Oberfläche und eine dazu passende dezente Fase. Die bereits integrierten Abstandhalter dienen als Verschiebesicherung und garantieren eine leichte Verlegung. Die Besonderheit dieses Pflasters ist die lösemittelfreie Beschichtung mit dem Pearl-Effekt 3. Die Beschichtung weist Schmutz ab und gibt dem Stein eine sehr hohe Farbbeständigkeit.

Anwendungsbereiche:

(Park-)Plätze und Höfe, Garagen- und Carport-einfahrten, Eingänge, Terrassen



Farben



Pflaster „T-Place Timber“

Zum Verwecheln ähnlich, jedoch viel haltbarer: Das „T-Place Timber“-Pflaster wirkt wie Holz, ist aber aus Beton. Optik und Haptik einer Holzdielen werden durch eine eingeprägte Maserung und eine leichte Changierung erzielt. Die lösemittelfreie Imprägnierung zum Basisschutz der Oberfläche gibt dem Pflaster eine hohe Farbbeständigkeit und lässt es somit lange schön aussehen.

Anwendungsbereiche:

(Park-)Plätze und Höfe, Garagen- und Carport-einfahrten, Eingänge, Terrassen



Modell	Farbe	Maße	Stärke	VE	kg/m ²	St./m ²	Art.-Nr.	€/Lage*	€/m ²
„T-Place Fashion“	muschelkalk	30 x 20 cm	6 cm	11,50	129	16,7	4340325	2,19 **	36,50
	quarzit	30 x 20 cm	6 cm	11,50	129	16,7	4340323	35,04	36,50
„T-Place Timber“	terra	40 x 20 cm	6 cm	11,52	129	12,5	4340321	35,04	36,50
	quarzit	40 x 20 cm	6 cm	11,52	129	12,5	4340322	35,04	36,50

* 1 Lage = 0,96 m²

Lieferung bis Bordsteinkante möglich, die Lieferkosten erfrage bitte in deinem toom Baumarkt
** Verkauf nur Stückweise, €/ Stück



Die überzeugende Premiümlösung!

„TOP LOCK®“

Die Premiümlösung für Fugen

Für schöne Fugen im Außenbereich deines Hauses sind zwei Dinge entscheidend: Stabilität und Flexibilität. Was im ersten Moment unmöglich klingt, schafft „TOP LOCK®“ von Dansand®. Das Fugenmaterial härtet in der oberen Schicht aus, wodurch eine unkrauthemmende Wirkung entsteht. Es bleibt jedoch flexibel, sodass es bei Nässe wasserdurchlässig ist.

Entdecke zudem die weiteren unkrauthemmenden „NO GROW™“-Fugenmaterialien sowie den natürlichen Dansand®-Gartenweg für eine stabile, rutschfeste und frostsichere Wegedecke.

Erfahre mehr über die Produkte von Dansand® unter: dansand.eu



Fugensand

„NO GROW™“ **/**/**
die patentierte Rezeptur eignet sich besonders für schmale Fugen (< 5 mm) zwischen Beton- und Natursteinen, wasserdurchlässig, erhältlich in Natur, Dunkel und Grau, Natur, 20 kg, Art.-Nr. 3050048 dunkel, 20 kg, Art.-Nr. 3050158



Steinmehl „NO GROW™“ **
das gewaschene Steinmehl eignet sich perfekt für breite Fugen bis 20 mm zwischen Beton- und Natursteinen, wasserdurchlässig, erhältlich in Dunkel, 20 kg, Art.-Nr. 3350056



„Dansand® TOP LOCK® NO GROW™“ **

bildet eine feste, elastische Fuge (3 - 10mm), geeignet für Beton- und Natursteine, erhältlich in Natur und Dunkel, Natur, 20 kg, Art.-Nr. 3350057 dunkel, 20 kg, Art.-Nr. 3350058



„Dansand® Gartenweg“ **
das Naturmaterial hat eine Körnung von 0 - 8 mm, die nach dem Verdichten für eine augenblicklich stabile Wegedecke sorgt, erhältlich in Natur und Dunkel, Natur, 20 kg, Art.-Nr. 3050176 dunkel, 20 kg, Art.-Nr. 3050215

* Die unkrauthemmende Wirkung des Fugensandes bestätigt auch die Bayerische Landesanstalt für Weinbau und Gartenbau
** Nicht in allen Märkten erhältlich *** „Vergleich der vegetationsunterdrückenden Wirkung von Dansand® mit konventionellen Fugensanden“, Bayerische Landesanstalt für Weinbau und Gartenbau, 2011, Seite 4
Die aktuellen Preise erfragst du bitte in deinem toom Baumarkt

Der Einbau von Pflastersteinen

Untergrund und Tragschicht

Wichtig sind Frostschutz- und Tragschichten, die den entsprechenden Belastungen genügen und fachgerecht angelegt werden müssen. Bei der Forschungsgesellschaft für Straßen- und Verkehrswesen erhältst du die „Richtlinien für die Standardisierung des Oberbaus von Verkehrsflächen“ (RStO 12) und die „Technischen Lieferbedingungen für Bauprodukte zur Herstellung von Pflasterdecken, Plattenbelägen und Einfassungen“ (ZTV Pflaster-StB 06 und TL Pflaster-StB 06). Damit das Pflasterbett nicht in die Tragschicht einrieselt und somit Verformungen entstehen können, muss die Oberfläche der Tragschicht mit abgestuftem Material verfüllt und verdichtet werden. Die Tragschicht darf eine maximale Höhendifferenz von 1 cm auf 4 m Länge aufweisen.

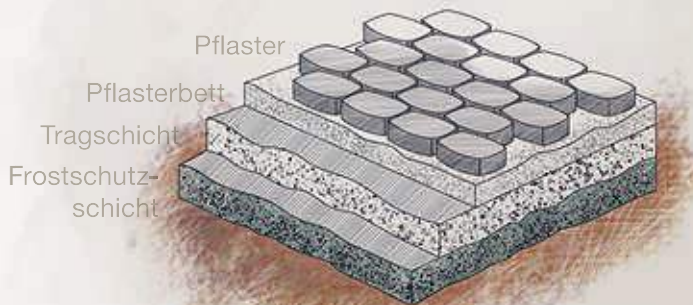

Das Pflasterbett

Materialien wie Sand, Kiessand und Brechsand eignen sich besonders gut für das Pflasterbett (ATV DIN 18318). Verwende für ein versickerungsfähiges Pflaster auf jeden Fall Material, das genügend wasserdurchlässig ist, wie z. B. Kies 0/4-0/11 mm oder Sand. Das Pflasterbett muss zwischen 3 und 5 cm dick sein. Eine Verdichtung darf nicht erfolgen. Ziehe anschließend das verwendete Material über Lehren ab. Es darf eine maximale Höhendifferenz von 1 cm auf 4 m Länge aufweisen.



Das Verlegen

Betonpflastersteine enthalten natürliche Rohstoffe, die geringe Farbschwankungen verursachen können. Deshalb empfehlen wir, die Steine immer aus mehreren Paketen und unterschiedlichen Lagen zu mischen, um großflächige Farbkonzentrationen zu vermeiden. Unter keinen Umständen darf das abgezogene Pflasterbett betreten werden. Verlege also die Steine höhen-, winkel- und fluchtgerecht mithilfe von Schnur oder Lehre von der bereits gepflasterten Fläche aus. Ganz wichtig: Die Pflastersteine nicht „knirsch“ aneinanderlegen – die Kanten könnten abplatzen –, sondern immer mit einem Fugenabstand von 3 bis 5 mm (Abstandhalter an den Steinen gewährleisten nicht den minimalen Fugenabstand!). In den ATV DIN 18318 vom Bundesverband Garten-, Landschafts- und Sportplatzbau e. V., wird in Abs. 3.3.2 das Verlegen ausführlich beschrieben.

Das Verfugen

Verfülle die Fugen laufend, damit die bereits gesetzten Steine nicht verrutschen können. Fülle die Fugen vor und nach dem Abrütteln.

Das Fugenmaterial

Nach ATV DIN 18318: Sand, Kiessand, Brechsand oder Splitt. Körnungen: Sand 0/2 mm oder 0/4 mm, Splitt 1/3 mm oder 2/5 mm, kornabgestuftes Brechsand-Splitt-Gemisch 0/5 mm. Bettungs- und Fugensand müssen aufeinander abgestimmt sein (filterstabil), um ein Abwandern des Fugenmaterials zu vermeiden.

Das Abrütteln

Zuerst die Fugen durch Einfegen mit dem ausgewählten Fugenmaterial schließen. Anschließend die Oberfläche reinigen und überschüssiges Fugenmaterial abfegen. Nur abgetrocknete Flächen abrütteln. Benutze immer einen Rüttler mit Gummiauflage, so vermeidest du Kratzspuren auf der Pflasteroberfläche. Durch das Abrütteln werden die Höhentoleranzen der Pflastersteine ausgeglichen. Sichere die Fläche gegen seitliches Auswandern, falls keine Abgrenzungssteine vorhanden sind. Rüttle die Pflasterdecke gleichmäßig von den Rändern bis zur Mitte ab, bis die Steine standfest im Pflasterbett verankert sind.

Ausblühungen und Wasserränder

Einen grau-weißen Belag auf der Pflasteroberfläche bezeichnet man als „Ausblühung“. Sie entsteht aus Kalk, der beim Abbinden des Zements als Calciumhydroxid an der Oberfläche entsteht. Dieser chemische Vorgang, dem Kalk bei Bewitterung unterliegt, ist produktionstechnisch nicht vermeidbar. Durch Witterungseinflüsse und Nutzung verschwindet dieser Belag in der Regel im Laufe der Zeit (s. auch AGB § 5 Abs. 2). Spezielle Reinigungsmittel beschleunigen diesen Vorgang. Bitte wende dich hierzu an einen Fachberater. Auch Wasserränder verschwinden nach einiger Zeit. Sie entstehen durch die Restfeuchtigkeit im Fugenmaterial. Das Pflasterbild bei gestrahltem Pflaster kann aufgrund des Strahlvorgangs variieren.

Kleine Helfer.

Checkliste „Pflastersteine“

Material:

- Pflastersteine
- Mineralgemisch (Frostschutz)
- Kies (0/4-0/11 mm) oder Sand
- Fugensand

Werkzeug:

- Spaten/Schaufel/Schubkarre
- Besen
- Gummihammer
- Maurerschnur
- Wasserwaage
- Richtlatte/Abziehbrett
- Knieschoner
- Rüttelplatte (Mietgerät)



Gummihammer

zum Festschlagen von Bauteilen, für empfindliche Oberflächen geeignet,
 Ø 64 mm, Art.-Nr. 1251271 **6.99**
 Ø 90 mm, Art.-Nr. 1251273 **9.99**



Maurerschnur, weiß

für die horizontale und vertikale Ausrichtung von z. B. Mauern, 100 m x 2 mm, Art.-Nr. 1200196 **8.99**



300 cm lang

Alu-Richtlatte, 300 cm

zur Messung von vertikalen oder horizontalen Ebenen, aus stabilem Aluminium, Art.-Nr. 1200158 **52.99**

Wasserwaage, 120 cm

geschliffene Unterseite für geradlinige Auflage, 3 Libellen für eine perfekte Lagekontrolle, hohe Passgenauigkeit, mit gummierten Auflageflächen, Art.-Nr. 1251221 **27.99**



Mineralgemisch

Format 0-32 mm, 250 kg, Art.-Nr. 4340327 (1kg=0,20) **49.99**
 500 kg, Art.-Nr. 4340326 (1kg=0,20) **99.99**



Einkehrsand, Basalt

Format 0-2 mm, 25 kg, Art.-Nr. 4340024 (1kg=0,40) **9.99**



Fugensplitt, Basalt

Format 1-3 mm, 25 kg, Art.-Nr. 4340025 (1kg=0,23) **5.99**
 250 kg, Art.-Nr. 4340174 (1kg=0,22) **54.99**
 500 kg, Art.-Nr. 4340175 (1kg=0,20) **99.99**



Knieschoner „Comfort Gel“

ermöglicht bequemes Arbeiten auf den Knien, mit Gelkissen, universelle Größe, Art.-Nr. 1400650 **19.99**

alles, was wichtig ist - einfach ausschneiden und zum Einkauf mitnehmen!

Mietgerätservice

z. B. Rüttelplatte



Die große Rüttelplatte eignet sich zum Anrütteln von Sand und Pflastersteinen, wie zum Beispiel bei der Anlage von Auffahrten und Terrassen. Sie ist mit einem Radgestell ausgerüstet und lässt sich so einfach transportieren. Um Beschädigungen von (Dekor-) Fliesen und/oder Naturstein zu vermeiden, kannst du die passende Gummimatte verwenden. **Ab 29,20 € zum Mieten.**

Alles zum Thema Service findest du unter:

toom.de/mietgeraete



Stein auf Stein.



Naturstein ist als Baustoff werterhaltend und zeitlos. Dank seiner großen Format- und Formenvielfalt sowie seiner vielseitigen Bearbeitung findest du für jede Anwendung das passende Material.



Tipp

Bei der Verlegung von Natursteinplatten sollte die Ware aus verschiedenen Paletten gemischt werden, um ein gleichmäßiges Gesamtbild zu erhalten.

Zertifizierte Natursteine



Wir möchten sicherstellen, dass beim Abbau und bei der Produktion von Natursteinprodukten soziale Standards und Umweltvorgaben eingehalten werden. Dafür arbeitet toom seit einigen Jahren mit den unabhängigen Experten von XertifiX zusammen.

XertifiX hat Kriterien entwickelt, anhand derer die gesamte Lieferkette vom Steinbruch bis zum Exporteur überprüft wird. Wichtige Anforderungen an die Produzenten sind zum Beispiel, dass keine Kinder im Steinbruch arbeiten, Mindestlöhne gezahlt und Arbeitsschutzvorgaben eingehalten werden. Zudem finden regelmäßig angekündigte und unangekündigte Audits statt, um das zu überprüfen.

Zusätzlich zu Produkten aus China und Indien bieten wir zahlreiche Natursteinartikel aus Ländern wie Italien und der Türkei an, die als Mitglieder der OECD (Organisation für wirtschaftliche Zusammenarbeit und Entwicklung) für ihre multinationalen Unternehmen Leitsätzen zugestimmt haben, die u. a. die Einhaltung international anerkannter Kernarbeitsnormen umfassen.



XertifiX-Standard:

Mindestvoraussetzung für das Label ist die Einhaltung von definierten Sozialstandards, zum Beispiel die Zahlung gesetzlicher Mindestlöhne und die schrittweise Verbesserung der Arbeitsbedingungen.



Das Label von toom Baumarkt für nachhaltigere Produkte

XertifiX PLUS und PRO PLANET:

Neben den Kriterien des XertifiX-Standard-Labels ist für die Auszeichnung der Natursteine mit den PRO-PLANET- und XertifiX-PLUS-Labels die Erfüllung zahlreicher weiterer sozialer Kriterien und Umweltvorgaben des XertifiX-Standards zwingend notwendig. Zum Beispiel werden Maßnahmen zur Bekämpfung der Umweltverschmutzung eingeleitet und der Wasserverbrauch kontrolliert.

Mehr Informationen unter toom.de/natursteine und xertifix.de



Naturstein-Serie „Coco Light“

Dieser hellgraue Granit ist ein Alleskönner. Sowohl als rustikaler Randstein oder als Palisade wie auch als geflammt gebürstete Terrassenplatte – er bietet immer ein schönes Erscheinungsbild. Dabei ist er frostsicher und säurefest. Eisenoxide im Granit können zu Rostausbildungen führen und gehören zur Charakteristik des Produkts.

Anwendungsbereiche für Bodenplatten:

Gehwege (priv.), Eingänge, Terrassen, Poolbereich

Anwendungsbereiche für Blockstufen:

Eingänge, Terrassen, Poolbereich, Einfassung, Randbefestigung

Form	Maße LxB	Stärke	VE	kg/St.	Art.-Nr.	€/St.
Blockstufen allseitig geflammt, Kanten gefast	50x35 cm	15 cm	16	68,25	3543199	34.99
	100x35 cm	15 cm	8	136,50	3543200	69.99

Form	Maße LxB	Stärke	VE	kg/St.	St./m ²	Art.-Nr.	€/St.	€/m ²
Bodenplatten Oberfläche geflammt u. gebürstet, Kanten gefast	40x40 cm	3 cm	70	12,72	6,25	2802900	7.55	47.19
	60x30 cm	3 cm	70	14,57	5,56	2803218	9.00	49.99
	60x60 cm	3 cm	35	28,53	2,78	2804549	17.10	47.49

Varianten



40x40x3 cm



60x30x3 cm



60x60x3 cm

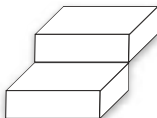

15x35x50 cm

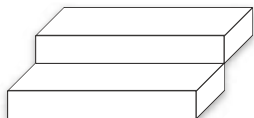

15x35x100 cm



„Coco Light“





Stelen und Blockstufen „Coco Light“



Modul-Programm „Coco Light“

Stufen

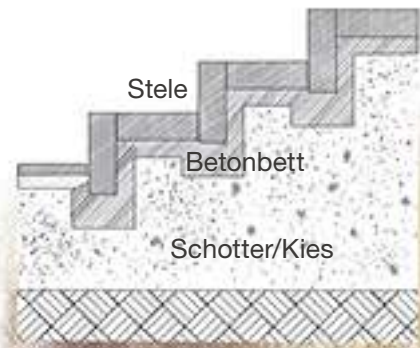

Treppenaufbau aus Naturstein-Stelen

Form	Maße LxB	Stärke	VE	kg/St.	Art.-Nr.	€/St.
Stele allseitig geflammt, Kanten gefast	50x24 cm	8 cm	48	25,47	2802932	16.49
	100x24 cm	8 cm	24	50,95	2802734	32.99
	100x36 cm	8 cm	18	76,42	2802998	44.99
	150x24 cm	8 cm	18	76,30	2800311	44.99

Weitere Informationen zu unseren
Natursteinen findest du unter:

toom.de/natursteine



Bunte Vielfalt!



XERTIFIX PLUS



Pflaster „Coco Light“

Terrassenplatte und Pflaster „North Grey“

	Maße LxB	Stärke	VE	kg/ St.	St./ m ²	Art.- Nr.	€/ St.	€/ m ²
„North Grey“ * dunkelgrau, Oberfläche gestockt, Kanten gespalten	12x18 cm	5 cm	400	3,04	ca. 40	3540047	1.80	89.99
	24x18 cm	5 cm	200	6,07	ca. 21	3540046	3.60	89.99
„Coco light“ * allseitig gespalten, hellgrau	5x5 cm	5 cm	3600	0,34	ca. 285	2800568	0.29	115.99
	9x9 cm	6 cm	880	1,28	ca. 100	2800569	0.60	59.99
	20x10 cm	10 cm	250	5,30	ca. 45	2800570	2.30	114.99



„North Grey“



„Coco Light“



„Sandstone“



Pflaster „Paros quarzit“



Pflaster „Basalt“



How to ...

Pflaster verlegen

Die Schichtstärken ergeben sich je nach örtlicher Begebenheit oder Art der Belastung.



Aufbau Plattenbelag mit Kunstharzfuge (bitte bei Verwendung von Kunstharzfuge Herstellerangaben berücksichtigen)

Anwendungsbereiche:

(Park-)Plätze und Höfe, Garagen- und Carportzufahrten, Eingänge, Terrassen, Poolbereich

	Maße LxB	Stärke	VE	kg/ St.	St./ m ²	Art.- Nr.	€/ St.	€/ m ²
„Basalt“** allseitig gespalten, schwarz	5x5 cm	5 cm	3600	0,33	ca. 285	3543640	0,39	-
	20x10 cm	10 cm	250	5,20	ca. 45	3543661	2,80	279,99
„Sandstone“* allseitig gespalten	10x10 cm	4 - 6 cm	800	3,04	ca. 85	3543705	1,30	129,99
	16x10 cm	6 - 8 cm	380	6,07	ca. 55	3543716	2,20	219,99
„Paros quarzit“*** gespalten, grau	10x10 cm	5 - 7 cm	664	1,51	ca. 83	3540031	1,00	99,99



„Basalt“



„Sandstone“



„Paros quarzit“

Nicht in allen Märkten verfügbar, teilweise Lieferzeit (Abholpreis)

* Artikel ist Xertifix-PLUS-zertifiziert

** Artikel ist Xertifix-zertifiziert

*** Aus OECD-Ländern – weitere Informationen findest du auf Seite 82

**XERTIFIX
PLUS**



Traumhaft schön.



**Rechteck-Palisaden,
Stelen und Stufen „Coco Light“**



Rechteck-Palisaden „Coco Light“

Anwendungsbereiche:
Poolbereich, Einfassung, Hochbeete, Randbefestigung

Rechteck-Palisaden	Maße LxB	Stärke	VE	kg/ St.	Art.- Nr.	€/ St.
	50x25 cm	10 cm	40	33,11	2800561	14,69
allseitig gespitzt	100x25 cm	10 cm	20	66,23	2800562	29,99
	150x25 cm	10 cm	14	99,34	2800563	44,99
	200x25 cm	10 cm	10	132,46	2800564	59,99



Rechteck-Palisade
„Coco Light“

Bordstein
„Coco Light“

Bordstein	Maße LxB	Stärke	VE	kg/ St.	Art.- Nr.	€/ St.
allseitig gespitzt	100x20 cm	8 cm	30	42,39	2800559	18,49
gestockt	100x20 cm	6 cm			2800558	16,49



Bodenplatten und Blockstufen „Impona“



Stelen „Impona“

Blockstufen, Stelen und Bodenplatten „Impona“

„Impona“ ist ein schwarzes Basaltgestein. Seine hohe Festigkeit und die geringe Wasseraufnahme machen es zum perfekten Begleiter für Terrasse und Garten. Die gebürsteten Terrassenplatten haben eine samtweiche Oberfläche und sind dadurch auch leichter zu reinigen.

Blockstufe	Maße LxB	Stärke	VE	kg/ St.	Art.- Nr.	€/ St.
allseitig geflammt, Kanten gefast	50x35 cm	15 cm	16	78,21	3542385	74.99
	100x35 cm	15 cm	8	156,43	3542451	154.99

Stele	Maße LxB	Stärke	VE	kg/ St.	Art.- Nr.	€/ St.
allseitig geflammt, Kanten gefast	100x24 cm	8 cm	24	57,30	2803295	57.99
	150 x 24 cm	8 cm	18	85,95	2800322	84.99

Bodenplatte	Maße LxB	Stärke	VE	kg/ St.	St./ m ²	Art.- Nr.	€/ St.	€/ m ²
Oberfläche geflammt und gebürstet, Kanten gefast	40x40 cm	3 cm	70	14,3	6,25	2804604	15.23	95.19
	60x30 cm	3 cm	70	16,39	5,6	2805506	16.27	93.39
	60x60 cm	3 cm	35	32,09	2,75	2803889	15.23	95.19



Besonderheiten

Die möglichen kleinen, tektonischen Haarrisse entstehen aufgrund des vulkanischen Ursprungs. Dies bitte beim Kauf berücksichtigen.

Bitte beachte außerdem, dass „Impona“ nur mit säurefreien Reinigern gesäubert werden darf.

**XERTIFIX
PLUS**



Info

Natursteinplatten mit einer Stärke von 3 cm sind nicht für die Verlegung auf Stelzlager geeignet.

Bodenplatte „North Grey“

„North Grey“, ein Klassiker in grau-anthrazit. Ein Naturstein mit naturbedingten Aderungen, frostsicher und tausalzbeständig, säurefest und sehr hart.

Bodenplatten	Maße LxB	Stärke	VE	kg/St.	St./m ²	Art.-Nr.	€/St.	€/m ²
Oberfläche geflammt und gebürstet, Kanten gefast	40x40 cm	3 cm	70	80	13,49	2803141	7.52	46.99
	60x30 cm	3 cm	70	80	15,46	2802041	8.55	47.49
	60x40 cm	3 cm	70	66	20,23	2800338	15.12	62.99
	60x60 cm	3 cm	70	35	30,26	2802063	17.10	47.49

Anwendungsbereiche:
Gehwege (priv.), Eingänge, Terrassen, Poolbereich

Stelen	Maße LxB	Stärke	VE	kg/St.	Art.-Nr.	€/St.
allseitig geflammt, Kanten gefast	50x24 cm	8 cm	48	26,98	2800130	17.49
	100x24 cm	8 cm	24	53,95	2800131	34.99
	150x24 cm	8 cm	18	80,93	2800349	54.99

Anwendungsbereiche:
Poolbereich, Einfassung, Hochbeete, Randbefestigung

Rechteck-Palisade	Maße LxB	Stärke	VE	kg/St.	Art.-Nr.	€/St.
allseitig gespitzt	50x25 cm	10 cm	40	35,13	2800323	19.99
	100x25 cm	10 cm	20	70,25	2801041	39.99
	200x25 cm	10 cm	10	140,50	2800327	78.99
	250x25 cm	10 cm	10	175,63	2800328	99.99

Anwendungsbereiche:
Poolbereich, Einfassung, Hochbeete, Randbefestigung

Blockstufen	Maße LxB	Stärke	VE	kg/St.	Art.-Nr.	€/St.
allseitig geflammt, Kanten gefast	50x35 cm	15 cm	16	73,76	3540048	44.99
	100x35 cm	15 cm	8	147,53	3543188	92.99

Anwendungsbereiche:
Eingänge, Terrassen, Poolbereich, Einfassung, Randbefestigung



Bodenplatten

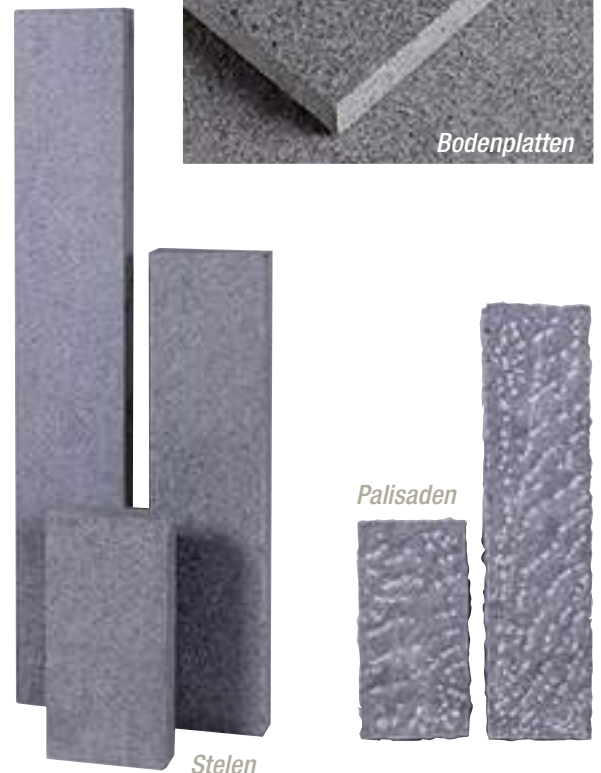

Stelen

Palisaden

Hart wie Granit.



Granit-Bodenplatte, dunkelgrau, 60 x 30 cm

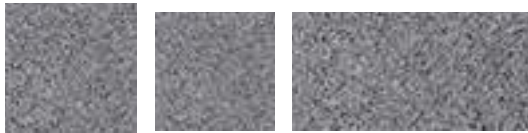

Anwendungsbereiche:
Gehwege (priv.),
Eingänge, Terrassen,
Poolbereich

Granit-Bodenplatte	Maße LxB	Stärke	VE	kg/St.	Art.-Nr.	€/St.	€/m ²
dunkelgrau Oberfläche geflammt, Kanten gesägt	30x30 cm	2 cm	270	4,77	2800671	3,51	38,99
	40x40 cm	2 cm	160	8,99	4330300	5,04	31,49
	60x30 cm	2 cm	120	9,54	2800676	7,09	39,39



Anwendungsbereiche:
Poolbereich, Einfassung,
Hochbeete, Randbefestigung

Granit-Palisade	Maße LxB	Stärke	VE	kg/St.	Art.-Nr.	€/St.
dunkelgrau gespalten	25x10 cm	10 cm	180	7,03	2800658	3,49
	50x10 cm	10 cm	84	14,05	2800659	7,99



Anwendungsbereiche:
Poolbereich, Einfassung,
Hochbeete, Randbefestigung

Granit-Randstein	Maße LxB	Stärke	VE	kg/St.	Art.-Nr.	€/St.
dunkelgrau grob gespalten	100x15 cm	7 cm	42	29,51	2800657	16,99

Info

Naturstein-Basis-Programm

Natursteine sind einzigartige Baustoffe und unterliegen individuellen Schwankungen. So kommt es bei Verwitterung nicht selten zu ausblühendem Rost, der die Charakteristik noch unterstreicht.

In unserem umfangreichen Naturstein-Basisprogramm findest du für jeden Bereich deines Gartens die passende Lösung. Ob Platten, Trittsteine oder Palisaden – alle Artikel sind ideal zu kombinieren. Die geflammten Granitplatten sind rutschhemmend und frostsicher. Die Kanten sind ohne Fase ausgeführt. Bei grob gespaltenen Naturstein-Produkten sind Spuren von Bohrungen und vom Sägen möglich. Bei scharfkantig gesägten Platten kann es zu kleineren Kantenabplatzungen kommen.



	Maße	Stärke	VE	kg/St.	Art.-Nr.	€/St.
Granit-Trittstein dunkelgrau Oberfläche geflammt, Kanten gesägt	30 cm Ø	3 cm	225	7,50	2800669	3,99

Weiter Informationen zu unseren Natursteinen findest du unter:

toom.de/natursteine



Das Label von toom Baumarkt für nachhaltigere Produkte



How to ...

Verlegen und Verfugen von Pflastermatten



Die auf einer Matte vorfixierten Natursteine verkleben. Grundsätzlich soll so viel Mörtel mit einem Kammpachtel (z. B. 8 mm) aufgetragen werden, dass eine vollflächige ...



... und hohlraumfreie Verklebung gewährleistet ist. Der Untergrund wird vor der Verfugung vorge-nässt. Gemäß den Verarbeitungshinweisen den angemischten ...



... Naturstein-Fugenmörtel diagonal mit Gummischer, Hartgummibrett oder Gummischieber einbringen. Nach dem Anziehen des Mörtels überschüssiges Material ...



... mit feuchtem Schwamm und/ oder Schlauch mit Reinigungsdüse abwaschen. Kleinere Unebenheiten werden mit quick-mix Naturstein-Fugenmörtel ausgeglichen.



Anwendungsbereiche:
Gehwege (priv.),
Eingänge, Terrassen,
Poolbereich

Grauit-Trittstein	Maße Ø	Stärke	VE	kg/St.	Art.-Nr.	€/St.
Oberfläche geflammt, Kanten gesägt	25 cm	3 cm	276	3,89	2800571	4.79
	30 cm	3 cm	225	5,64	2800588	4.99
Oberfläche gespalten	30 cm	5 cm	94	9,40	2800580	5.99



Anwendungsbereiche:
Einfassung

Grauit-Mähkante	Maße LxB	Stärke	VE	kg/St.	Art.-Nr.	€/St.
Oberfläche geflammt, scharfkantig gesägt	33 x 16 cm	3 cm	288	4,18	2800572	3.89
Oberfläche geflammt, Kanten gebrochen	25 x 12 cm	2 cm	800	1,59	2800583	1.79

Anwendungsbereiche Bodenplatten:
Gehwege (priv.), Eingänge, Terrassen,
Poolbereich

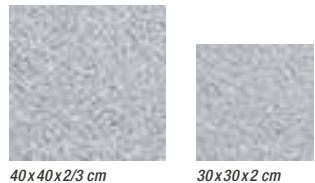

Anwendungsbereiche für Pflastermatte:
Gehwege (priv.), Eingänge, Terrassen

Grauit-Pflastermatte	Maße LxB	Stärke	VE	kg/St.	St./m²	Art.-Nr.	€/St.	€/m²
Oberfläche geflammt, scharfkantig gesägt	40 x 40 cm	2 cm	120	8,48	6,25	2800591	6.03	37.69

Grauit-Bodeuplatte	Maße LxB	Stärke	VE	kg/St.	St./m²	Art.-Nr.	€/St.	€/m²
Oberfläche geflammt, Kanten gesägt	30 x 30 cm	2 cm	270	4,77	11,11	2800586	2.60	28.89
	40 x 40 cm	2 cm	160	8,48	6,25	2800585	5.07	31.69
	60 x 30 cm	2 cm	120	9,54	5,56	2800587	5.11	28.39
	40 x 40 cm	3 cm	70	12,72	6,25	2800573	5.47	34.19
	60 x 40 cm	3 cm	68	19,07	4,17	2800574	8.23	34.29



Vario-Leistenstein



Modul-Kantenstein



Granit-Mauerstein



Granit-Palisade, gespalten

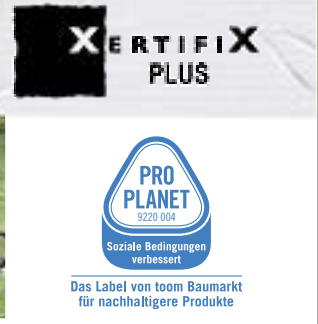

Granit-Palisade	Maße	Stärke	VE	kg/St.	Art.-Nr.	€/St.
allseitig grob gespalten	25 x 10 cm	10 cm	180	6,62	2800575	2.59
	50 x 10 cm	10 cm	84	13,25	2800576	6.99
	75 x 10 cm	10 cm	60	19,87	2800565	9.99
	100 x 10 cm	10 cm	42	26,49	2800566	11.99

Anwendungsbereiche:
Poolbereich, Einfassung, Hochbeete, Randbefestigung

Granit-Modul-Kantenstein	Maße	Stärke	VE	kg/St.	Art.-Nr.	€/St.
allseitig gespalten	100 x 15 cm	7 cm	42	27,82	2800579	10.99

Anwendungsbereiche:
Poolbereich, Einfassung, Hochbeete, Randbefestigung

Vario-Leistenstein	Maße	Stärke	VE	kg/St.	Art.-Nr.	€/St.
Oberfläche und Vorderseite gespalten, Rest gesägt	100 x 22 cm	6 cm	39	34,97	2800584	15.99

Anwendungsbereiche:
Poolbereich, Einfassung, Hochbeete, Randbefestigung

Granit-Modul-Mauerstein	Maße	Stärke	VE	kg/St.	Art.-Nr.	€/St.
allseitig gesplitzt	35 x 16 cm	14 cm	56	20,77	2800582	9.99

Anwendungsbereiche:
Poolbereich, freistehende Mauern, Einfassung

Nicht in allen Märkten verfügbar, teilweise Lieferzeit (Abholpreis)

Hangabfang mit Quadrat-Palisaden

Quadrat-Palisaden können auch zum Abstützen von Stufen oder Böschungen verwendet werden.

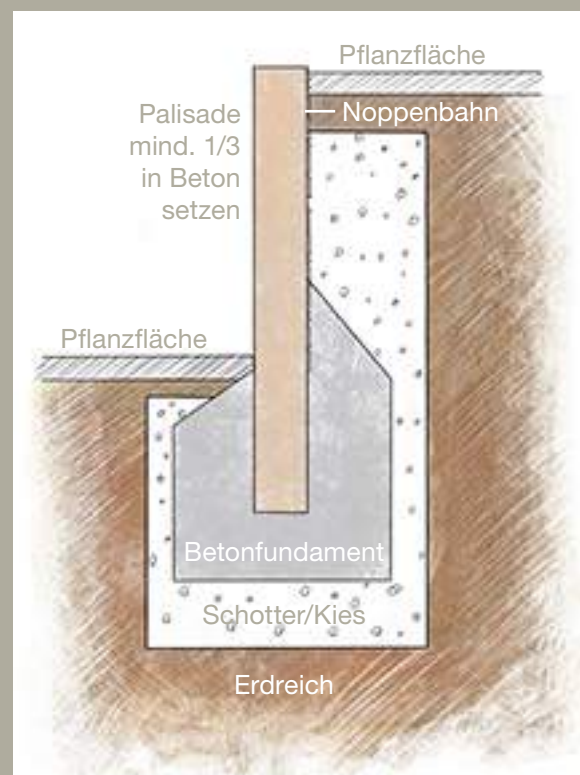

**XERTIFIX
PLUS**



Pflasterstein „Sandstone“



Blockstufen „Sandstone“



Bordstein „Sandstone“

Naturfarbiger, gespaltener Sandstein, beige-gelb bis braun-rot nuanciert. Die handgeschlagenen Kanten unterstreichen den natürlichen Charakter.

Pflasterstein	Maße LxB	Stärke	VE	kg/St.	St./m ²	Art.-Nr.	€/St.	€/m ²
allseitig gespalten, PKW-befahrbar	10x10 cm	4 - 6 cm	800	1,30	85	3543705	1.30	129.99
	16x10 cm	6 - 8 cm	380	2,80	55	3543716	2.20	219.99

Anwendungsbereiche:
(Park-)Plätze und Höfe, Gehwege (priv.), Garagen- und Carporteinfahrten, Eingänge, Terrassen, Poolbereich



Bordstein	Maße LxB	Stärke	VE	kg/St.	Art.-Nr.	€/St.
allseitig gespalten, Kanten nachgerichtet	100x20 cm	8 cm	20	41,60	2802954	29.99

Anwendungsbereiche:
Einfassung, Randbefestigung



Blockstufe	Maße LxB	Stärke	VE	kg/St.	Art.-Nr.	€/St.
allseitig gespalten, Kanten nachgerichtet	100x35 cm	15 cm	10	136,50	3543232	99.99

Anwendungsbereiche:
Eingänge, Terrassen, Poolbereich, Einfassung, Randbefestigung



Natürliches Farbspiel.



Das Label von toom Baumarkt für nachhaltigere Produkte

Sandstein



Palisade „Sandstone“



Bodenplatten „Sandstone“

Die Serie zeichnet sich durch ihr natürliches, elegantes Erscheinungsbild aus. Aufgrund der Herkunft und spezifischen Bearbeitung sind Farbschwankungen möglich. Sie stellen die natürliche Charakteristik des Gesteins dar.

Bodenplatte	Maße LxB	Stärke	VE	kg/St.	St./m ²	Art.-Nr.	€/St.	€/m ²
multicolor, gespalten und gebürstet	60x30 cm	1,50 - 2,70 cm	120	9,54	5,55	2800673	8,08	44,89
	30x30 cm	1,50 - 2,70 cm	270	4,77	11,11	2800672	4,00	44,49

Anwendungsbereiche:

Gehwege (priv.), Eingänge, Terrassen, Poolbereich



Modulkautestein	Maße LxB	Stärke	VE	kg/m ²	Art.-Nr.	€/St.
grob gespalten	100x15 cm	7 cm	42	27,3	2800662	17,99

Anwendungsbereiche:

Einfassung, Randbefestigung



Trittstein	Maße Ø	Stärke	VE	kg/m ²	Art.-Nr.	€/St.
multicolor, gespalten	30 cm	2 cm	225	3,75	2800670	3,49

Anwendungsbereiche:

Gehwege (priv.), Eingänge, Terrassen, Poolbereich



Palisade	Maße LxB	Stärke	VE	kg/St.	Art.-Nr.	€/St.
multicolor, gespalten	25x10 cm	10 cm	180	6,50	2800660	3,99
	50x10 cm	10 cm	84	13,00	2800661	7,99

Anwendungsbereiche:

Poolbereich, Einfassung, Hochbeete, Randbefestigung





rio-yellow



quarzit

Polygonalplatten *

Polygonalplatten aus quarzit, rio-yellow und porphyr besitzen ein weiches Farbenspiel. Die bruchraue Oberfläche verleiht deinem Garten einen besonderen, natürlichen Charakter.



quarzit



porphyr



rio-yellow

Eigen-schaft	Material	Platten-stärke	VE m ² /Pal	kg/ m ²	Art.- Nr.	€/m ² **
	quarzit	1,00 - 2,00 cm	40	33	2800187	18.99
spaltraue Oberfläche	rio-yellow	1,30 - 2,50 cm	32	40	3544343	19.99
	porphyr	1,00 - 3,00 cm	32	41	3540051	12.99

Anwendungsbereiche:

Gehwege (priv.), Eingänge, Terrassen, Poolbereich

Grundprinzip

Kein Stein gleicht dem anderen

Das Material wird von Hand geschlagen und ist somit kein genormtes Produkt. Die Stärke der Platten beträgt an der dicksten Stelle bis zu 3 cm. Einzelne Steine können keilförmig bis auf wenige Millimeter zulaufen. Das Farbenspiel ist gemischt. Aufgrund der natürlichen mineralogischen Zusammensetzung des Materials kann es zu Verfärbungen durch Metalloxidation (Rost) kommen.

Fugenbreite

Das Kriterium zur Bestimmung der verlegbaren Fläche. Für die typische Optik empfehlen wir Fugen von 3 bis 5 cm.

Kleine Steine

Wichtige Ergänzung für den Charakter des Belags. Die Palette enthält auch kleine Steine. Diese müssen ebenfalls verlegt werden, um den typischen Charakter des Materials wiederzugeben. Außerdem sind sie wichtig, um Lücken zu füllen.



Rio-Yellow-Polygonalplatten als Wandverkleidung

Mörtel macht's möglich.



Naturstein-Verlegemörtel, 25 kg ***
zum Ansetzen und Verlegen von Natursteinen und -platten im Dickbettverfahren mit gleichzeitiger Fugengestaltung, frost- und witterungsbeständig nach Aushärtung, mit Trass zur Verminderung der Gefahr von Ausblühungen und Fleckenbildung bei Natursteinen,
Art.-Nr. 2364945



Naturstein-Fugenmörtel, 25 kg ***
zementgebundener, hydraulisch erhärtender Fugenschlamm-Mörtel für Natursteinbeläge im Innen- und Außenbereich, für Fugenbreiten von ca. 3 bis 25 mm, hohe Verbundfähigkeit, wasserundurchlässig, frost- und witterungsbeständig nach Erhärtung, schnell erhärtend, mineralisch,
Art.-Nr. 3550063



Gartenbau-Beton, 30 kg ***
zum Setzen von Randsteinen, Gehwegplatten, Pflastersteinen, zur Erstellung von Beeteinfassungen, Betonbauteilen und Zaunpfählen sowie Fundamenten, mit Trass gegen Ausblühungen und Verfärbungen bei Naturstein, auch für DIN-relevante Betonbauteile geeignet,
Art.-Nr. 3055063

Verbrauch/m²

Steinformat 9x9 cm
Fugenbreite 12 mm
Fugentiefe 20 mm

ca. 9 kg/ux²

Verbrauch/m²

Steinformat 60 x 60 cm
Fugenbreite 10 mm
Fugentiefe 30 mm

ca. 2 kg/ux²

Nicht in allen Märkten verfügbar, teilweise Lieferzeit (Abholpreis)
* Aus OECD-Ländern – weitere Informationen findest du auf Seite 82
** Entspricht einer Verlegefläche von 1 m² inkl. erforderlicher Fuge
*** Den aktuellen Preis erfrage bitte in deinem toom Baumarkt



Bodenplatten „Travertin Classic“ *

„Travertin Classic“ ist ein offenporiger, frostsicherer Kalkstein. Er ist beige nuanciert mit antiken Kanten, die ihm ein besonderes und edles Aussehen verleihen.

Anwendungsbereiche:
Gehwege (priv.), Eingänge, Terrassen, Poolbereich

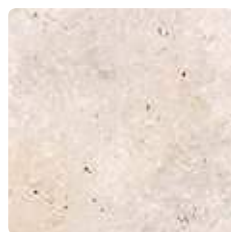

60x60x3 cm

Im Set enthalten:

- 12 Bodenplatten in
4 verschiedenen Formaten:
4 Stück 20,30x20,30x3 cm (LxBxS)
4 Stück 40,60x40,60x3 cm (LxBxS)
2 Stück 40,60x20,30x3 cm (LxBxS)
2 Stück 61,00x40,60x3 cm (LxBxS)



20,30x20,30x3 cm



40,60x20,30x3 cm

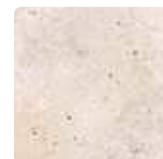

40,60x40,60x3 cm



61x40,60x3 cm

1 Set = 1,48 m²

Bodenplatten	Maße LxB	Stärke	VE	kg/St.	St/ü²	Art.-Nr.	€/St.	€/ü²
geschliffen, Kanten getrommelt (antik)	60x60 cm	3 cm	34	28,80	2,78	2800675	26.10	72.49

Bodenplatten, röm. Verband	Menge/Set	Stärke	VE/Set	kg/Set	Art.-Nr.	€/Set	€/ü²
Oberfläche geschliffen, Kanten getrommelt (antik)	1,48 m ²	3 cm	11	115,78	2800594	91.75	61.99



Saubere Sache, optimale Pflege

Die verwendeten Produkte zur Pflege und Reinigung müssen für Kalkstein geeignet sein. Die verschiedenen Verarbeitungs- und Verlegemöglichkeiten entnimm bitte unseren Anleitungen auf Seite 104.

Bodenplatte „Travertin Classic“,
verlegt im römischen Verband



vorher



nachher



Verlegemuster

- A: Terrassenplatte 40,60 x 40,60 x 3 cm (LxBxS)
- B: Terrassenplatte 40,60 x 20,30 x 3 cm (LxBxS)
- C: Terrassenplatte 20,30 x 20,30 x 3 cm (LxBxS)
- D: Terrassenplatte 61,00 x 40,60 x 3 cm (LxBxS)

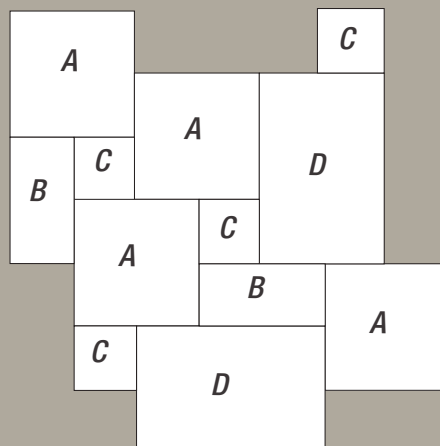

Größe des Verlegemusters: 1,48 m²



Die verschiedenen Verarbeitungs- und Verlegungsmöglichkeiten findest du in unseren Anleitungen auf Seite 104.

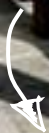

Bodenplatten „Travertin Silver“

„Travertin Silver“ *

„Travertin Silver“ ist ein offenerporiger Kalkstein. Die unterschiedlich ausgeprägten Poren und Strukturen im Gestein sind charakteristisch und durch seine silbergrau schimmernde Farbe verleiht dieser Klassiker deiner Terrasse eine frische, moderne Optik.

Bodenplatten, röm. Verbaud	Menge/Set	Stärke	VE	kg/Set	Art.-Nr.	€/Set	€/m ²
geschliffen, Kanten gekollert (antik)	1,48 m ²	3 cm	11	115,44	2800668	91.75	61.99

Set beinhaltet 12 Bodenplatten in 4 verschiedenen Formaten:
4 Stück 20,30x20,30x3 cm (LxBxS) **4 Stück** 40,60x40,60x3 cm (LxBxS)
2 Stück 40,60x20,30x3 cm (LxBxS) **2 Stück** 61x40,60x3 cm (LxBxS)

Anwendungsbereiche:
 Gehwege (priv.), Eingänge, Terrassen, Poolbereich

Formate



20,30x20,30x3 cm



40,60 x20,30x3 cm



40,60x40,60x3 cm



61 x 40,60x3 cm

Terrassen Träume.



„Travertin Gold“ *

„Travertin Gold“ ist ein offenporiger Kalkstein, der durch seine goldgelben Nuancen und die gerundeten Ecken und Kanten eine warme, sonnige Ausstrahlung hat. Er ist frostsicher und tausalzbeständig.

Bodenplatten

„Travertin Gold“

Bodenplatten, röm. Verband	Menge/ Set	Stärke	VE	kg/ Set	Art.-Nr.	€/Set	€/m ²
Oberfläche geschliffen, Kanten gekollert (antik)	1,48 m ²	3 cm	11	115,44	2800595	103,59	69,99

Set beinhaltet 12 Bodenplatten in 4 verschiedenen Formaten:

4 Stück 20,30x20,30x3 cm (LxBxS) **4 Stück** 40,60x40,60x3 cm (LxBxS)
2 Stück 40,60x20,30x3 cm (LxBxS) **2 Stück** 61x40,60x3 cm (LxBxS)

Anwendungsbereiche:

Gehwege (priv.), Eingänge, Terrassen, Poolbereich

Verlegemuster

- A: Terrassenplatte 40,60 x 40,60 x 3 cm
- B: Terrassenplatte 40,60 x 20,30 x 3 cm
- C: Terrassenplatte 20,30 x 20,30 x 3 cm
- D: Terrassenplatte 61,00 x 40,60 x 3 cm

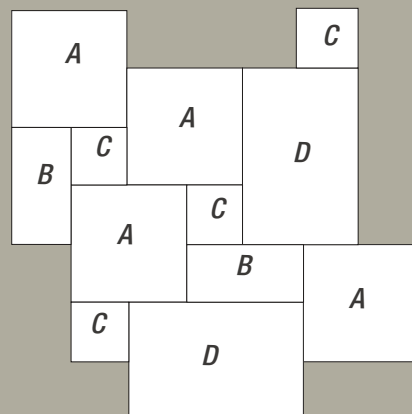

Größe des Verlegemusters: 1,48 m²

Formate

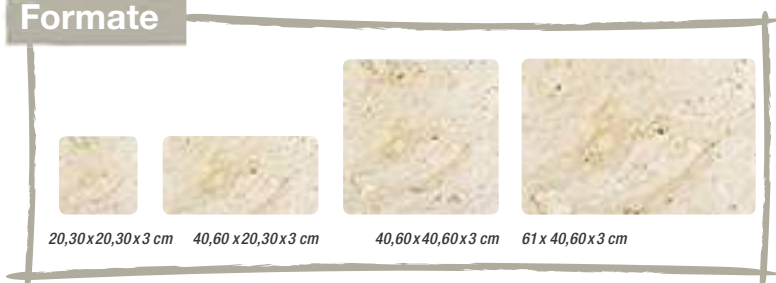

20,30x20,30x3 cm 40,60x20,30x3 cm 40,60x40,60x3 cm 61x40,60x3 cm

Nicht in allen Märkten verfügbar, teilweise Lieferzeit (Abholpreis)
 * Aus OECD-Ländern – weitere Informationen findest du auf Seite 82



Verlegemuster

- A: Terrassenplatte 40,60 x 40,60 x 3 cm
- B: Terrassenplatte 40,60 x 20,30 x 3 cm
- C: Terrassenplatte 20,30 x 20,30 x 3 cm
- D: Terrassenplatte 61,00 x 40,60 x 3 cm

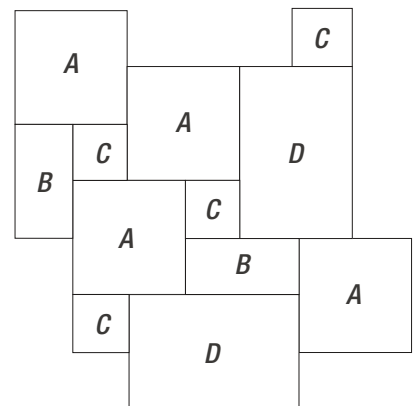

Größe des Verlegemusters: 1,48 m²

Bodenplatten „Antalia Dark Blue“ *

Dieser Kalkstein besticht mit nuanciertem Farbspiel in grau und anthrazit mit schönen, natürlichen Strukturen. Durch die Verlegung der verschiedenen Formate im römischen Verband entsteht ein mediterranes Flair. Die natürliche Bewitterung der Platten sorgt für eine materialtypische Aufhellung (Patina), die den besonderen Reiz des Kalksteins ausmacht. Auch kleine Abplatzungen am Material stellen das charakteristische Erscheinungsbild des Gesteins dar. Bei der Reinigung sind ausschließlich Pflegeprodukte zu verwenden, die für Kalkstein geeignet sind.

Bodeuplatten	Maße LxB	Stärke	VE	kg/St.	St/㎡	Art.-Nr.	€/St.	€/㎡
geschliffen, Kanten getrommelt (antik)	60x60 cm	3 cm	34	28,8	2,778	2800656	28.80	79.99

Bodeuplatten, röm. Verband	Menge/Set	Stärke	VE	kg/Set	Art.-Nr.	€/St.	€/㎡
Oberfläche geschliffen, Kanten getrommelt (antik)	1,48 m ²	3 cm	11	115,78	2800663	88.79	59.99

Im Set enthalten:

1 Set = 1,48 m²

12 Bodenplatten in 4 verschiedenen Formaten:

4 Stück 20,30 x 20,30 x 3 cm (LxBxS)

4 Stück 40,60 x 40,60 x 3 cm (LxBxS)

2 Stück 40,60 x 20,30 x 3 cm (LxBxS)

2 Stück 61,00 x 40,60 x 3 cm (LxBxS)



20,30x20,30x3 cm



40,60x20,30x3 cm



40,60x40,60x3 cm



61 x 40,60 x 3 cm

Anwendungsbereiche:
Gehwege (priv.), Eingänge,
Terrassen

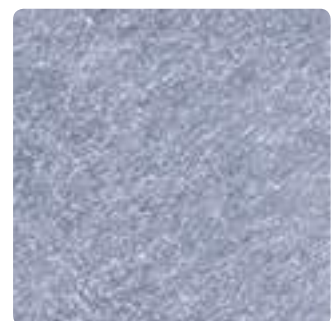

60x60x3 cm



„Jerusalem Cream“, verlegt im römischen Verband

„Jerusalem Cream“ *

„Jerusalem Cream“ ist ein Marmor dessen fein geschliffene Oberfläche mit ihren leichten Aderungen sowie die gerundeten Ecken und Kanten machen jede Terrasse zu einem Urlaubsort machen.

Bodenplatten	Menge/Set	Stärke	VE	kg/Set.	Art.-Nr.	€/Set	€/m ²
gebürstet, Kanten gekollert (antik)	1,48 m ²	3 cm	11	115,78	2800803	103,59	69,99

Im Set enthalten:

12 Bodenplatten in 4 verschiedenen Formaten:

4 Stück 20x20x3 cm (LxBxS)

4 Stück 40x40x3 cm (LxBxS)

2 Stück 40x20x3 cm (LxBxS)

2 Stück 60x40x3 cm (LxBxS)



20x20x3 cm



40x20x3 cm



40x40x3 cm



60x40x3 cm

1 Set = 1,48 m²



DIY-Tipp

Relaxliege „Sonnenstunde“ selbst bauen

Genieße den Sommer in vollen Zügen. Die Relaxliege „Sonnenstunde“ bietet dir eine bequeme Liegefläche für erholsame Stunden und ist zudem ein echter Blickfang im Ihrem Garten oder Wellnessbereich.

Einfach wal die Beine hochlegen.



Mehr tolle Selbstbau-Ideen unter:

toom.de/kreativwerkstatt

Verlegehinweise für Naturstein und Betonstein

Ungebundene Verlegung



Schritt 1: Erdplanum

Erstelle ein gut verdichtetes Erdplanum, das mind. ein Gefälle von 1,5 bis 3 % aufweist, somit ist die Wasserableitung im Unterbau gewährleistet.

Schritt 2: Einbauen und Verdichten der Tragschicht

Wähle als Tragschicht eine Mischung aus Mineralgemisch oder Schotter, die eine Körnung von 0/32 - 0/45 mm aufweist. Setze die Tragschicht je nach Verkehrslast und regionaler Frostgrenze (ca. 20 cm) fest und verdichte sie anschließend, um Setzungen zu vermeiden. Baue eine Tragschicht mit einem Gefälle von 1,5 bis 3 %.

Schritt 3: Anlegen des Splittbetts

Wähle für das Splittbett einen Basaltsplitt mit kapillarbrechender Körnung von 2/5 mm oder 5/8 mm. Schütte das Splittbett mit einer Stärke von 4 bis 7 cm auf und ziehe es im Gefälle ab.

Schritt 4: Verlegen der Platten und Anlegen der Fugen

Die Platten sollten mit einem Gummihammer festgeklopft werden. Achte darauf, den Belag mit einer mind. 3 mm breiten Fuge einzubauen. Lege anschließend eine Quarz- oder Basaltbrechsandfuge an, um eine optimale Wasserdampfdiffusion zu gewährleisten.

ACHTUNG!

Die Bodenbeläge können nach dem Einbau noch arbeiten. Damit der Bodenbelag keinen Schaden nimmt, bilden Fugen den nötigen Zwischenraum. Das Anlegen der Fugen kann durch Fugenkreuze erleichtert werden.

Gebundene Verlegung

Schritt 1: Erdplanum

Erstelle ein gut verdichtetes Erdplanum.

Schritt 2: Einbauen und Verdichten der Tragschicht

Baue eine Tragschicht mit einem Gefälle von 1,5 bis 3 %. Die Tragschicht sollte sich aus einem Mineralgemisch oder Schotter zusammensetzen und eine Körnung von 0/32 - 0/45 mm aufweisen. Die Tragschicht sollte je nach Verkehrslast und regionaler Frostgrenze festgesetzt und anschließend verdichtet werden, um Setzungen zu vermeiden.

Schritt 3: Verlegen der Platten und Anlegen der Fugen im Einkornmörtel

Wähle hierzu einen für Natursteine geeigneten Einkornmörtel. Versieh die Platten vor der Verlegung auf der Rückseite mit einer wasserdurchlässigen Kontaktschicht, um die Haftung zu verbessern. Um die Wasserableitung bei der gebundenen Verlegung auf einer Betonplatte zu gewährleisten, empfiehlt sich die Verlegung einer Drainagematte auf der Betonplatte.

Baue den Belag fluchtgerecht in einem 5-6 cm starken Einkornmörtelbett mit einer mind. 3 mm breiten Fuge ein. Die Platten sollten mit einem Gummihammer festgeklopft werden. Als Fugenmaterial kann eine zementäre oder Kunstharzfuge verwendet werden (Herstellerangaben beachten, Verwendung materialabhängig).

ACHTUNG!

Die Bodenbeläge können nach dem Einbau noch arbeiten. Damit der Bodenbelag keinen Schaden nimmt, bilden Fugen den nötigen Zwischenraum. Das Anlegen der Fugen ist daher zwingend notwendig und kann durch Fugenkreuze erleichtert werden.





Checkliste „Steinterrasse“

Material:

- Terrassenplatten
- Mineralgemisch
- Einkehrsand
- Mörteltüten
- Gartenbaubeton mit Trass
- Randsteine
- Basaltplitt
- Terrassenfüße/-stelzen (Variolager)
- Unkrautvlies

Werkzeug:

- Zollstock
- Gummihammer
- Fliesenschwamm
- Spaten/Schaufel
- Schubkarre/Besen
- Knieschoner
- Wendelrührer
- Plattenheber
- Maurerschnur
- Kunststoffreibebrett
- Baueimer
- Kreppklebeband
- Richtlatte, Abziehbrett
- T-Profil/Wasserwaage
- Fliesenschneider
- Winkelschleifer
- Kabeltrommel
- Rüttelplatte (Mietgerät)

Tipps und Tricks zur Terrassenplanung findest du unter

toom.de/terrassenbau

Klasse Terrasse.



Fliesenschneider

Fliesenschneidemaschine, 470 mm, GS-geprüft, geeignet für Fliesen bis zu einer Dicke von 10 mm, mit durchgehender Gummileiste an der Unterseite, mit Winkelanschlag, Dialogschnitte bis zu einer Länge von 470 mm möglich, Boden verstärkt durch Querstrebe, Art.-Nr. 1150292

54.99



Knieschoner „Comfort Gel“

ermöglicht bequemes Arbeiten auf den Knien, mit Gelkissen, universelle Größe, Art.-Nr. 1400650

19.99



Gummihammer

zum Festschlagen von Bauteilen, für empfindliche Oberflächen geeignet, ø 64 mm, Art.-Nr. 1251271 ø 90 mm, Art.-Nr. 1251273

**6.99
9.99**



Plattenheber, verstellbar

zum sicheren Transport von Bodenplatten, ergonomischer Griff, für Platten mit Kantenlängen von 30 bis 50 cm, Art.-Nr. 1150249

24.99



Wendelrührer *

für verschiedene Mischmaterialien geeignet, einfacher Anschluss an die Bohrmaschine, Art.-Nr. 1100289

12.99



Alu-Richtlatte, 300 cm *

zur Messung von vertikalen oder horizontalen Ebenen, aus stabilem Aluminium, Art.-Nr. 1200158

52.99



Mineralgemisch

Format 0-32 mm, 250 kg, Art.-Nr. 4340327 (1kg=0,20) 500 kg, Art.-Nr. 4340326 (1kg=0,20)

**49.99
99.99**



Variolager 2

30-50 mm, höhenverstellbar, Art.-Nr. 2150813

5.99

* Nicht in allen Märkten erhältlich

Keramik-Wunder.

Durch die hohe Format- und Oberflächenvielfalt entstehen mit keramischen Terrassenplatten moderne und anspruchsvolle Gestaltungsmöglichkeiten für jede Platzsituation. Das geringe Gewicht und eine Materialstärke von nur 2 cm sind eine gute Alternative zum Natur- und Betonstein im Balkon- und Terrassenbau, dennoch können alle klassischen Verlegearten angewendet werden.

Mit Keramik draußen zu Hause

Innovatives Feinsteinzeug bietet heutzutage viele Anwendungsmöglichkeiten für den Innen- und Außenbereich. Durch die hohe Format- und Oberflächenvielfalt entstehen mit keramischen Terrassenplatten moderne und anspruchsvolle Gestaltungsmöglichkeiten für jede Raumsituation im privaten oder gewerblichen Bereich.

Umweltfreundliches Herstellungsverfahren

Unter Verwendung von fortschrittlichen und umweltfreundlichen Herstellungsverfahren wird Keramik in 2 cm Stärke auch für den Außenbereich produziert. Erweitere deinen Lebensraum, verlege im Wohn- und Outdoorbereich visuell gleiches Material und schaffe fließende Übergänge von innen nach außen. Gestalte individuelle Lösungen, egal ob in mediterranem Stil, Gneisoptik, Holzoptik oder in zeitlosen und neutral abgestuften Farbtönen. Durch die Synthese von Design und planerischer Vielseitigkeit bleiben keine Wünsche offen.

Pflegeleicht und leicht zu reinigen

Viele Vorteile der Fliese nimmt die Keramik mit in den Außenbereich. Diese ist neben ihrer Frostsicherheit auch UV-beständig und resistent gegenüber Chemikalien sowie Ölen und Fetten, was sie zu einem reinigungsfreundlichen Bodenbelag macht.

Geringes Gewicht

Aufgrund des geringen Gewichts der Outdoor-Fliesen sind diese eine ideale Alternative zum Naturstein im Balkon- und Terrassenbau. Hier können, trotz der geringen Materialstärke, die klassischen Verlegearten aus dem Garten- und Landschaftsbau sowie der Fliesenverlegung angewendet werden.



Bodenplatte „Tetra“

quarzit beige

Abriebfestigkeit
(Beanspruchung)



Abriebgruppe IV
stark



Abriebgruppe V
extrem

Trittsicherheit
(Rutschhemmung von Oberflächen)



Klasse R10
mittel



Klasse R11
hoch

zusätzlicher Schutz für den
Nass- und Barfußbereich



Klasse B
nassbelastet

Hinweis: Nicht alle Keramikplatten sind rektifiziert!



petit granite noir



topo anthrazit

Vorteile

- Rektifiziert
- Fleckenbeständig
- Frostbeständig
- Einfache Handhabung
- Durchgefärbt
- Rutschhemmung R 10
- Hohe Verschleißklasse

Keramikplatte „Tetra“

Eigenschaft	Farbe	Maße L x B	Stärke	VE	kg/m ²	Art.-Nr.	€/Pkt.	€/m ²
R 10, Abrieb 4, rektifiziert	topo anthrazit	60x60 cm	2 cm	Pkt. à 0,72 m ²	45,10	2150809	28.79	39.99
	petit granite noir	60x60 cm	2 cm	Pkt. à 0,72 m ²	45,10	2150873	28.79	39.99
	petit granite gris	60x60 cm	2 cm	Pkt. à 0,72 m ²	45,10	2150872	28.79	39.99
	dolomit grey	60x60 cm	2 cm	Pkt. à 0,72 m ²	42,83	2150696	25.19	34.99
	basalt black	60x60 cm	2 cm	Pkt. à 0,72 m ²	45,10	3540050	25.19	34.99

Farben



topo anthrazit



petit granite noir



petit granite gris



dolomit grey



basalt black





-  **ABRIEB**
-  **RUTSCHHEMMUNG**
-  **REKTIFIZIERT**
-  **FLECKENBESTÄNDIG**
-  **FARBBESTÄNDIG**

wood marrone

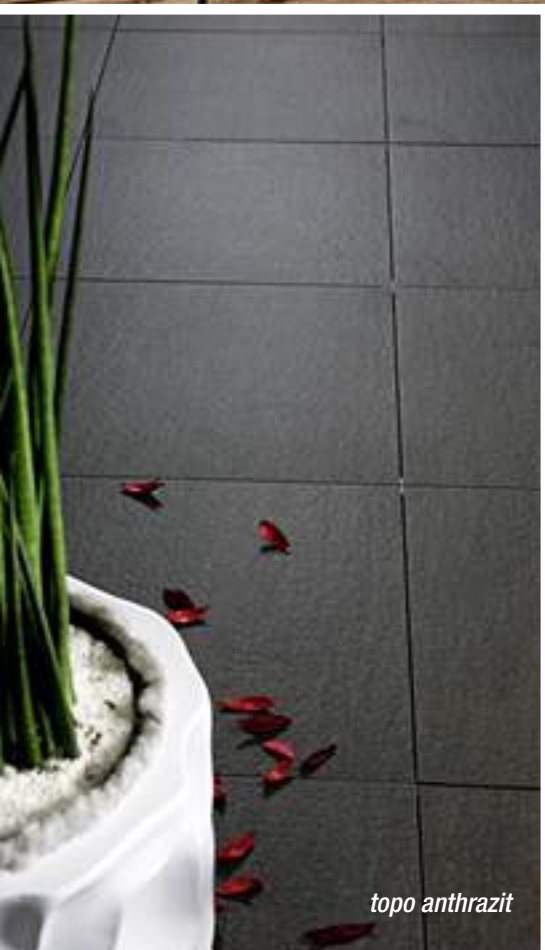

topo anthrazit

Keramikplatte „Tetra“

Eigenschaft	Farbe	Maße LxB	Stärke	VE	kg/ m ²	Art.- Nr.	€/Pkt.	€/m ²
R 10, Abrieb 4, rektifiziert, frostsicher	topo anthrazit	81 x 40 cm	2 cm	Pkt. à 0,648 m ²	45,10	2150966	25.99	39.99
	wood marrone	81 x 40 cm	2 cm	Pkt. à 0,648 m ²	45,10	2150964	27.94	42.99
	wood grigio	81 x 40 cm	2 cm	Pkt. à 0,648 m ²	45,10	2150965	27.94	42.99

Farben



topo anthrazit



wood marrone



wood grigio

Edle Holzoptik.

-  **ABRIEB**
-  **RUTSCHHEMMUNG**
-  **REKTIFIZIERT**
-  **FLECKENBESTÄNDIG**
-  **FARBBESTÄNDIG**

wood beige

Eigenschaft	Farbe	Maße LxB	Stärke	VE	kg/m ²	Art.-Nr.	€/Pkt.	€/m ²
R 11 A/B, Abrieb 5, rektifiziert	wood beige	60x60 cm	2 cm	Pkt. à 0,72 m ²	46,94	2150807	30,95	42,99
	wood brown	60x60 cm	2 cm	Pkt. à 0,72 m ²	46,94	2150806	30,95	42,99



wood brown

Holzoptik

Keramikplatten in Holzoptik lassen jede Bodenfläche edel wie ein Schiffsdeck wirken. Verbinde die physikalischen Vorteile der wetterfesten und pflegeleichten Keramik mit der Schönheit von Holz.

Farben



wood beige



wood brown

Rooftop-Style.

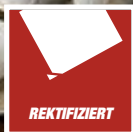

Bodenplatte „Tetra“

quarzit beige



Bodenplatte „Tetra“

quarzit grey

Farben



quarzit beige



quarzit anthrazit



quarzit grey

Eigenschaft	Farbe	Maße L x B	Stärke	VE	kg/m ²	Art.-Nr.	€/Pkt.	€/m ²
R 10, Abrieb 4, rektifiziert	quarzit beige	60x60 cm	2 cm	Pkt. à 0,72 m ²	45,10	2800509	28.79	39.99
	quarzit grey	60x60 cm	2 cm	Pkt. à 0,72 m ²	45,10	2800508	28.79	39.99
	quarzit anthrazit	60x60 cm	2 cm	Pkt. à 0,72 m ²	45,10	2800514	28.79	39.99



Bestens geeignet

Aufgrund der geringen Stärke von nur 2 cm und eines geringen Eigengewichts sind die Terrassenplatten leicht zu verlegen und eignen sich hervorragend für Dachterrassen und Balkone.

Bodenplatte „Taina“ und „Town“



Eigenschaft	Farbe	Maße L x B	Stärke	VE	kg/m ²	Art.-Nr.	€/Pkt.	€/m ²
„Taina“ R 11, Abrieb 4, rektifiziert	grey	60x60 cm	2 cm	Pkt. à 0,72 m ²	45,10	2050294	21,59	29,99
	graphit	60x60 cm	2 cm	Pkt. à 0,72 m ²	45,10	2050295	21,59	29,99
„Town“ R 10, Abrieb 4, rektifiziert	grey	75x75 cm	2 cm	Pkt. à 1,13 m ²	42,21	3540057	50,84	44,99
	anthrazit	75x75 cm	2 cm	Pkt. à 1,13 m ²	42,21	3540056	50,84	44,99

Nicht in allen Märkten verfügbar, teilweise Lieferzeit (Abholpreis)

Verlegungsmöglichkeiten Keramikplatten

Entscheide selbst wie du deine Keramikplatten gerne verlegen möchtest. Dir steht umfangreiches Verlegezubehör zur Verfügung, aber auch die Verlegung im Mörtel- oder Kiesbett ist möglich.



Verlegung auf Standardlager



Verlegung auf Variolager 2



Eco-Profileinfassung



Verlegung auf Kleber/Mörtel



Verlegung im Kiesbett/Splittbett mit Fugenkreuz

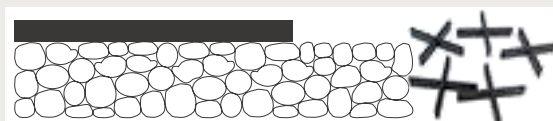
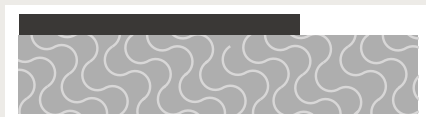

Verlegezubehör

								
Bezeichnung	Standard-Lager	Multilager teil-/stapelbar	Multilager plus teil-/stapelbar	Variolager 2	Ausgleichs-scheibe	Maxi-Ausgleichs-scheibe	Fugen-kreuz	Eco-Profi-leinfassung
Format (mm)	Ø 120, H 10, Fugenstab 4x20	Ø 180, H 15	Ø 180, H 35	30-50 höhenverstellbar	Ø 120, H 2,6	Ø 150, S 3 mm „PVC“	3x55x10	60x950
VE	1 Stück	1 Stück	1 Stück	1 Stück	1 Stück	1 Stück	100 Stück	5 Stück/Pkt., inkl. Zubehör
Art.-Nr.	4300366	3540053	3540054	2150813	4300367	3540052	2150814	2150999
Preis	1,29	4,19	5,99	5,99	0,69	0,89	14,99	99,99

Die Zubehörartikel sind für Betonplatten mit einer max. Größe von 40x40x4 cm sowie für keramische Platten in 2 cm Stärke geeignet.



Drucksprühergerät „Hobby 125 Flex“
Füllinhalt 1,25 l, max. Betriebsdruck 3 bar, 360°-Sprühfunktion dank flexiblem Steigrohr im Gerät, Düse schwenkbar, Fußring für sicheren Stand, transparenter Sichtstreifen
Art.-Nr. 4050395

19.99



Drucksprühergerät „Prima 5 Comfort“ *
max. Betriebsdruck 3 bar, Füllinhalt 5,0 l, Messing-Hohlkegeldüse verstellbar, Messing-Sprühlanze, Spiralschlauch 2,5 m, großer Einfülltrichter, Über- und Druckablassventil, Füllinhaltsanzeige durch Sichtstreifen, Trageriemen, Hochleistungsdruckpumpe, Kompressoranschlussventil,
Art.-Nr. 4050398

32.99



Drucksprühergerät „Prima 5 PLUS“
Füllinhalt 5,0 l, zur Ausbringung von säurehaltigen Pflanzenschutzmitteln und beständig gegen Essigsäure bis 10%, max. Betriebsdruck 3 bar, säurebeständige EPDM-Dichtungen und Kunststoff-Sprühlanze, verstellbare Düse, gewebeverstärkter und doppelagiger Spritzschlauch, leistungsstarke Druckpumpe, inkl. Verlängerungsrohr (0,5 m),
Art.-Nr. 4051203

29.99



optional erhältlich



Elektrobürste „MultiBrush speedcontrol“ **
zur Reinigung und Pflege verschiedenster Stein- und Holzoberflächen sowie zur Fugenreinigung und zum Kantenschneiden, dank eines integrierten Wechselaufsatzes lassen sich die Module einfach und werkzeuglos tauschen, Motor 230 V/500, flexible Drehzahlreglung (450-1.600 U/min), inkl. Steinbürste soft und Messing-Fugenbürste, weitere Reinigungsbürsten als Zubehör erhältlich,
Art.-Nr. 4100507

129.99



Unkrautfugenbürste „WeedBrush“ **
Motor 230 V/300 W, Drehzahl 1.800 U/min, Führungsrad und Visierlinie zur exakten Geräteführung, umlaufender Spritzschutz, Standzeit bis zu 3 Stunden,
Art.-Nr. 4100506

64.99



innerhalb von 30 Sekunden einsatzbereit

Thermoflamm „bio Fix“ *
Unkrautbeseitigung mittels Heizspirale (850 °C), Anschlussspannung 230 V, Leistung 1.100 W, einfache Bedienung per Knopfdruck, ergonomischer Führungsriff, TÜV-/GS-geprüft,
Art.-Nr. 4051148

89.99



Thermoflamm „bio Electro“
Motor 230 V/2.000 W, Hitzestrahl 650 °C, mit Abschaltschutz bei Überhitzung, Hitzeschutzkegel, Alu-Rohr, Abstellbügel, Gerätelänge 116 cm, auch als Grillanzünder geeignet,
Art.-Nr. 4050600

54.99



Piezo-System

Thermoflamm „bio Comfort Plus“
inkl. 600-ml-Gaskartusche, Handgriff mit Soft-Einlage, Einhandbedienung dank Piezozündung im Griffbereich, Gerätelänge 97 cm, Chrombeschichtung, Flammtemperatur bis 1.000 °C,
Art.-Nr. 4051206

32.99



Thermoflamm „bio Professional Plus“
zum Anschluss an eine Druckgasflasche, Chrombeschichtung, Brennerdüse 60 mm, verchromt, inkl. 5-m-Spezialschlauch, 4 bar-8 kg/h Druckminderer als Zubehör erhältlich,
Art.-Nr. 4051207

42.99

* Nicht in allen Märkten erhältlich
** Teilweise kurze Lieferzeit möglich

Einfassungen

Rasenkante „Metall“



gebördelte Kante
für zusätzliche Stabilität

Rasenkante „Kreis“

Rasenkante „Welle“

Rasenkante „Metall“*

aus verzinktem, biegbarem Metallblech, robust und witterungsbeständig, durch die perforierte Kante ist eine variable Winkeleinstellung bis 90° möglich, lässt sich aufeinander stecken, 2 Elemente zusammengesteckt ergeben eine Länge von 2,30 m

Rasenkante „Welle“**

aus verzinktem, biegbarem Metallblech, robust und witterungsbeständig

Rasenkante „Kreis“**

aus verzinktem Stahlblech, sicherer Schutz für junge Bäume beim Rasenmähen, dekorativ gefüllt als Trittplächen oder gestalterische Elemente, Enden können miteinander fixiert werden

Rasenkante „Kreis Corten“**

aus Cortenstahl, sicherer Schutz für junge Bäume beim Rasenmähen, dekorativ befüllt oder als Beetumfassung, Enden können miteinander fixiert werden

Rasenkante „Kreis Corten“

Rasenkante „Econo“, schwarz

Bezeichnung	Maße LxH/ØxH	Stärke	VE	Art.-Nr.	€/St.
Rasenkante „Metall“	118 x 12,5 cm	0,65 mm	10	4258958	6.99
	118 x 19,5 cm	0,65 mm	10	4250168	11.99
Rasenkante „Welle“	500 x 14 cm	0,25 mm	8	4250171	17.99
Rasenkante „Kreis“	30 x 13 cm	0,25 mm	1	4250172	6.99
Rasenkante „Kreis“, verzinkt	20 x 13 cm	0,65 mm	1	4250399	6.29
	40 x 13 cm	0,65 mm	1	4250401	11.49
	20 x 13 cm	0,65 mm	1	4250402	8.49
Rasenkante „Kreis Corten“	30 x 13 cm	0,65 mm	1	4250403	12.49
	40 x 13 cm	0,65 mm	1	4250404	15.99
Rasenkante „Econo“ schwarz	610 x 10 cm	0,60 mm	1	4250405	24.99

Corten-Stahl

Corten-Stahl bildet durch seine spezielle Legierung mit Edelstahl-Legierungszusätzen unter der eigentlichen Rostschicht eine besonders dichte Sperrschicht, die den Stahl vor schneller Korrosion schützt. Aufgrund seiner geringen Empfindlichkeit gegenüber Witterungseinflüssen und seiner charakteristischen Patina setzen wir diesen Stahl ein. Die Rostpatina bildet sich erst mit der Zeit, alle Produkte werden blank geliefert. Die natürliche Patina von Corten kann zu Abfärbungen führen.



Einfassung „Varofix“**

„Varofix“ ist ausgesprochen variabel. Das als Kreis ausgebildete Steingelenk erlaubt Winkelstellungen von bis zu 90°, ohne dabei den Kontakt zu den Nachbarsteinen zu verlieren.

Ausführung:
nach BGB Ri-NGB-9.10,
Rundkehlsverbundsystem, mit Fase



Farbe	Maße LxB	Stärke	kg/St.	St./lftm	Art.-Nr.	€/St.
grau	24x10 cm	4,50 cm	2,60	4,17	4330290	1.09
anthrazit	24x10 cm	4,50 cm	2,60	4,17	4330450	1.09



„Varofix“, grau

Einfassung „Mähfix“**

Dort, wo sich an der Rasenfläche ein unbefestigtes Beet, eine Strauchgruppe oder die Gartenböschung anschließt, schafft der Einsatz von „Mähfix“ garantiert eine willkommene Arbeitserleichterung. Durch einseitige Darüberführung des Mähers entsteht ein exakter Kantenbeschnitt.

Ausführung:
nach BGB Ri-NGB-9.10,
Rundkehlsverbundsystem, mit Fase



Farbe	Maße LxB	Stärke	kg/St.	St./lftm	Art.-Nr.	€/St.
grau	33x16 cm	4,50 cm	5,50	3,00	4330015	0.89
anthrazit	33x16 cm	4,50 cm	5,50	3,00	4330137	0.99
rot	33x16 cm	4,50 cm	5,50	3,00	4330324	0.99
rotbraun	33x16 cm	4,50 cm	5,50	3,00	4330016	0.99



„Mähfix“, anthrazit

„Rasenfix“**

Schwungvoll und schnell verlegt, fasst „Rasenfix“ die Grünflächen ein, um so einen leichten Kantenbeschnitt zu ermöglichen.

Ausführung:
nach BGB Ri-NGB-9.10,
Rundkehlsverbundsystem, mit Fase



Farbe	Maße LxB	Stärke	kg/St.	St./lftm	Art.-Nr.	€/St.
grau	22x12 cm	4 cm	2,50	4,50	4330027	0.59
anthrazit	22x12 cm	4 cm	2,50	4,50	4330322	0.69
rot	22x12 cm	4 cm	2,50	4,50	4330156	0.69
rotbraun	22x12 cm	4 cm	2,50	4,50	4330028	0.79



„Rasenfix“, grau

Farben

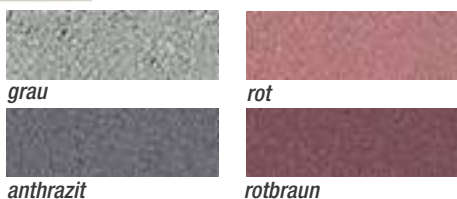

Weitere Beeteinfassungen findest du unter

toom.de/einfassung



* Nicht in allen Märkten verfügbar, teilweise kurze Lieferzeit möglich
** Lieferung bis Bordsteinkante möglich, die Lieferkosten erfragst du bitte in deinem toom Baumarkt

Lusit

Steinstark!



Blockstufe, grau



Palisade „Crescendo“, grau

Klare
Kante.

Blockstufe, gefast

nach DIN EN 13198

Eigenschaft	Farbe	Maße LxB	Stärke	kg/St.	Art.-Nr.	€/St.
betonglatt, frostsicher, rutschfest, witterungsbeständig	grau	80x35 cm	16 cm	105	4330111	19.99
		100x35 cm	16 cm	128	4330273	21.99
		120x35 cm	16 cm	155	4330444	24.99
	anthrazit	100x35 cm	16 cm	128	4330365	26.99

Farbvarianten

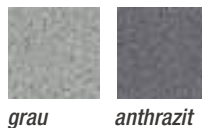

Palisade „Crescendo“

nach DIN EN 13198

Eigenschaft	Farbe	Maße BxH	Stärke	kg/St.	St./lftm	Art.-Nr.	€/St.
betonglatt	grau	20x40 cm	10 cm	18	5	4330266	4.39
		20x70 cm	10 cm	31,5	5	4330118	6.99
	anthrazit	20x40 cm	10 cm	18	5	4330115	4.99
		20x70 cm	10 cm	31,5	5	4330116	6.99

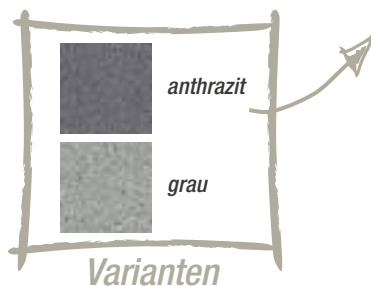

Varianten

0%-Finanzierung

Ab einem Einkaufswert von 199 €
Bis zu einer Laufzeit von 10 Monaten
Ohne Zusatzkosten, direkt im Markt abschließen

Alles zum Thema
Finanzierung findest du unter:

toom.de/finanzierung

0,00 % effektiver Jahreszins. Bis zu 10 Monate Laufzeit. Ab einer Finanzierungssumme von 199 €. Monatliche Mindestrate 10 €. Vermittlung erfolgt ausschließlich für unseren Finanzierungspartner Targobank AG, Kasernenstraße 10, 40213 Düsseldorf.

Lusit

Steinstark!



Palisade „Wegefix“, grau



Rund-Palisade, rotbraun



Palisade „Wegefix“, grau



Palisade „Dosefix®“, grau

„Rund-Palisade“, grau



Farben



grau



anthrazit



rotbraun

Modell	Eigenschaft	Farbe	Maße B x H	Ø	kg/St.	St./lfdm	Art.-Nr.	€/St.
Palisade „Dosefix®“ nach BGB Ri-NGB-9.10	betonglatt	grau	9,40x25 cm	6 cm	2,70	10,60	4330120	1,39
		anthrazit	9,40x25 cm	6 cm	2,70	10,60	4330121	1,59
		rotbraun	9,40x25 cm	6 cm	2,70	10,60	4330119	1,59
Palisade „Wegefix“ nach BGB Ri-NGB-9.10, mit Fase und Verbund-Kehlsystem	betonglatt	grau	47x25 cm	6 cm	14	2,13	4330038	2,99
		anthrazit	47x25 cm	6 cm	14	2,13	4330200	3,69
		rotbraun	47x25 cm	6 cm	14	2,13	4330037	3,29

Rund-Palisade

nach DIN EN 13198, mit Kehle und Fase

Eigenschaft	Farbe	Höhe	Ø	kg/St.	St./lfdm	Art.-Nr.	€/St.
betonglatt	grau	30 cm	11 cm	6	10,40	4330049	1,99
		40 cm	11 cm	8	10,40	4330050	2,19
		60 cm	11 cm	13	10,40	4330173	4,89
betonglatt	anthrazit	30 cm	11 cm	6	10,40	4330287	1,99
		40 cm	11 cm	8	10,40	4330317	2,19
		60 cm	11 cm	13	10,40	4330170	5,29
betonglatt	rotbraun	30 cm	11 cm	6	10,40	4330035	2,19
		40 cm	11 cm	8	10,40	4330036	2,09
		60 cm	11 cm	13	10,40	4330174	5,79

Unser Tipp

Rollborder
Halbrundhölzer,
Ø ca. 6 cm, auf Draht
geheftet



Höhe 20 cm
Länge 180 cm, ohne Fase,
Art.-Nr. 4280192

5,79

Höhe 30 cm
Länge 200 cm, mit Fase,
Art.-Nr. 4280193

8,49

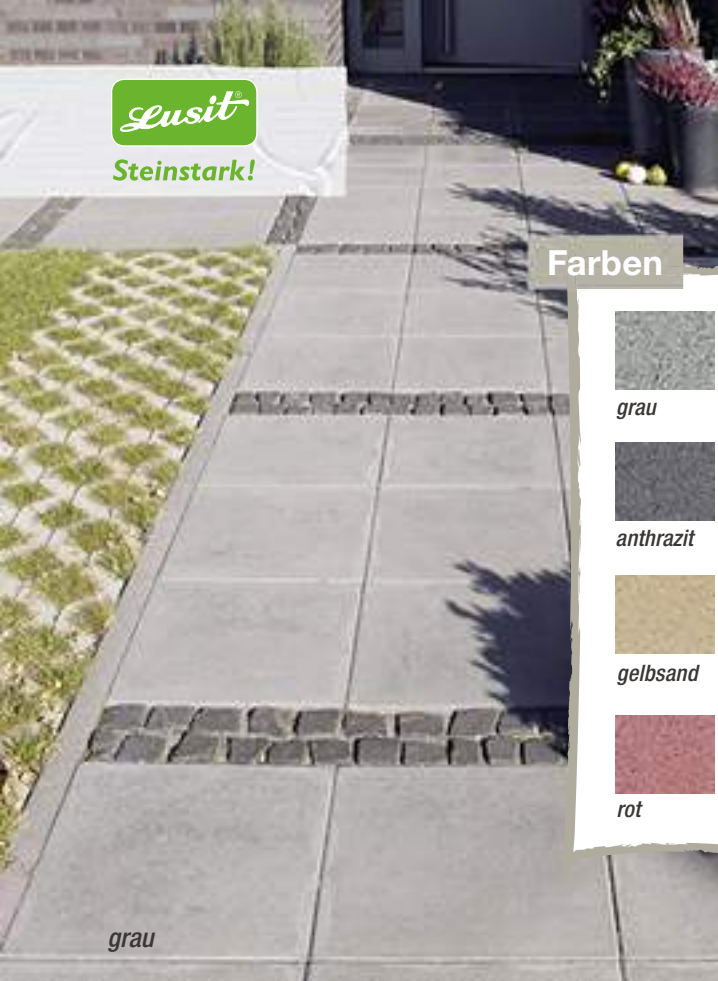

Farben



grau



anthrazit



gelbsand



rot



Raseubord *	Farbe	Maße LxB	Stärke	kg/St.	Art.-Nr.	€/St.
einseitig gefast	grau	100x25 cm	6 cm	34	4330152	4.89
	anthrazit	100x20 cm	6 cm	28	4330145	6.19
		100x25 cm	6 cm	34	4330149	5.19
beidseitig gefast	gelbsand	100x25 cm	6 cm	34	4330154	6.19
	grau	100x15 cm	5 cm	18	4330366	1.99
		100x25 cm	6 cm	34	4330151	4.49
mit Nut und Feder, beidseitig abgerundet	grau	100x25 cm	5 cm	14	4330048	1.99
		100x25 cm	5 cm	28	4330022	1.69
		100x30 cm	5 cm	34	4330236	2.99
anthrazit	grau	100x15 cm	5 cm	18	4339170	1.89
		50x25 cm	5 cm	14	4330292	2.29
		100x25 cm	5 cm	28	4330277	2.29
T-Form, einseitig gefast	rot	100x25 cm	5 cm	28	4330323	2.29
T-Form, einseitig gefast	grau	100x20 cm	6 cm	28	4330146	4.29

*Betonfestigkeitsklasse DIN EN 1340 AFS

Mähbord

Das Mähbord trennt Nutz- und Ziergarten von der Rasenfläche, sodass du bequem bis an die Rasenschnittkante mähen kannst. Dabei ist es leicht einzubauen und somit ein idealer Bestandteil einer gepflegten Gartenanlage.



Mähbord	Farbe	Maße LxB	Stärke	Höhe	kg/St.	Art.-Nr.	€/St.
nach DIN EN 13198 1 Sichtkante gefast, 1 Sichtkante abgerundet	grau	25x15 cm	4 cm	15 cm	5,8	4330274	2.29

Raseubord, Rundwinkel 90°	Farbe	Maße LxB	Stärke	kg/St.	Art.-Nr.	€/St.
nach DIN EN 1340 AFS mit Nut und Feder, beidseitig abgerundet	grau	25x25 cm	5 cm	12	4330025	7.99
	anthrazit	25x25 cm	5 cm	12	4330368	6.99



Farben



grau



anthrazit

Tiefbord	Farbe	Maße LxH	Stärke	kg/St.	Art.-Nr.	€/St.
nach DIN EN 1340 DIT T-Form, einseitig gefast	grau	100x20 cm	8 cm	38	4330370	2.99
		100x25 cm	8 cm	46	4330195	3.29
		100x30 cm	8 cm	56	4330373	4.49
	anthrazit	100x20 cm	8 cm	38	4330371	3.59
		100x25 cm	8 cm	46	4330193	6.49
		100x30 cm	8 cm	56	4330374	4.79





Info

Bei allen Elementen sind die Außenkanten gefast (Kante gebrochen), die Rückseite nicht. Fertigungsbedingte weisen die Winkelstützelemente eine geringfügige Konizität in den Seitenwänden auf. Eine Entwässerungsnut befindet sich sichtbar am Fuß. Die Fußlängen sind Richtmaße und können variieren. Die Lage der Versetzösen kann abweichen.

grau

Mini-L-Stein

Mit den Mini-L-Steinen kann eine sichere Randbefestigung zur Pflasterfläche und gleichzeitig eine schöne Einfassung für Pflanzbeete geschaffen werden.

Ausführung:
nach DIN EN 13198, ohne Bewehrung, betonraue Optik, Oberkante mit Fasse

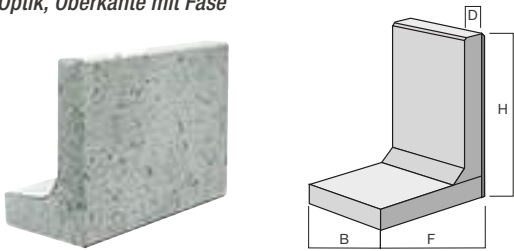

Farbe	Maße HxFxB	Stärke	kg/St.	St./tfu	Art.-Nr.	€/St.
grau	30x20x40 cm	6 cm	25	2,50	4330321	7.49
anthrazit	30x20x40 cm	6 cm	25	2,50	4330507	11.29

L-Stein

L-Steine dienen ebenso wie die Mini-L-Steine zur Randbefestigung von Pflasterflächen. Sie sind aber darüber hinaus, bedingt durch das größere Format, ebenfalls für Böschungsbefestigungen mit Erdhinterfüllung (ohne Verkehrslast) geeignet. Es ist darauf zu achten, dass beim Einbau kein Verdichtungsdruck (durch Abrütteln oder andere mechanische Verfestigungen) entsteht.

Ausführung:
nach DIN EN 13198, ohne Bewehrung, betonraue Optik, Oberkante mit Fasse

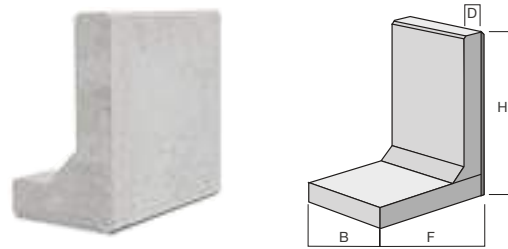

Farbe	Maße HxFxB	Stärke	kg/St.	St./tfu	Art.-Nr.	€/St.
grau	40x25x40 cm	8 cm	43	2,50	4330201	12.49
	50x32x40 cm	8 cm	57	2,50	4330134	16.49
	60x35x40 cm	8 cm	73	2,50	4330421	19.49
anthrazit	80x45x40 cm	8 cm	96	2,50	4330135	19.49
	40x25x40 cm	8 cm	43	2,50	4330459	13.99
	50x32x40 cm	8 cm	57	2,50	4330460	16.99
	60x35x40 cm	8 cm	73	2,50	4330461	18.99



Lieferung bis Bordsteinkante möglich, die Lieferkosten erfrage bitte in deinem toom Baumarkt



Bonsai-Palisade

Bonsai-Palisade

Diese Bonsai-Palisaden sind Alleskönner! Verwendbar als Palisade, Mauer, Pflaster, Hochbeet oder als Pfeiler – die Antwort auf fast alle Fragen zum Garten in einem Stein! Durch das geringe Gewicht ist der Stein nicht nur leicht in der Hand, sondern auch einfach und schnell zu verarbeiten.



Bonsai-Palisade als Pflaster



Bonsai-Palisade, anthrazit

Bonsai-Palisade, muschelkalk

Bonsai-Palisade	Maße LxB	Stärke	VE	kg/St.	Art.-Nr.	€/St.
anthrazit	25x10 cm	8,3 cm	234	4,75	3540037	2,99
muschelkalk	25x10 cm	8,3 cm	234	4,75	3540038	2,99

Anwendungsbereiche:
frei stehende Mauern, Einfassung, Hochbeete, Randbefestigung

Abholpreis. Nicht in allen Märkten verfügbar, teilweise kurze Lieferzeit möglich.

Verlegehinweise für Betonstein, Blockstufen und Palisaden

Der Einbau von Blockstufen

- Maß A: Auflage der 1. Treppenstufe bis Gesamthöhe
 Maß B: Treppenbeginn bis -endpunkt (evtl. Podest berücksichtigen!)
 Maß C: Aushub für Belag vor der Treppe einschließlich Unterbau für Pflasterbett und Frostschuttschicht
- 1.1 Schnurgerüst als Markierung für den Steigungsverlauf, Auflage der 1. Stufe bis Treppenendpunkt

Geländeprofil Profil nach Bodenabtrag

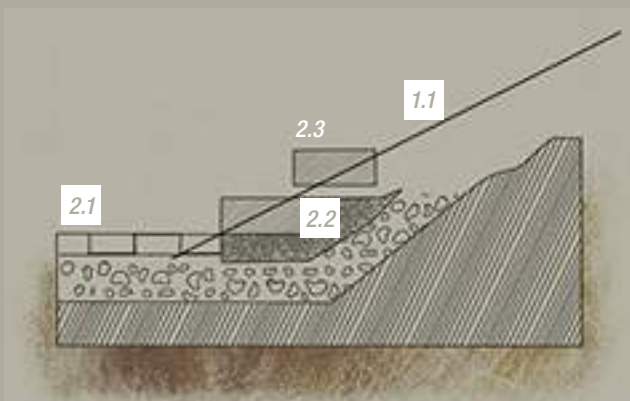

- 2.1 Pflasterbelag schließt ca. 1 cm über der Unterkante der 1. Blockstufe ab.
 2.2 Durchgehende Betonschicht C 12/15 beginnt unter der ersten Stufe.
 2.3 Blockstufe genau ausrichten – Trittläche in der Länge waagrecht verlegen. Der Auftritt muss für den Wasserablauf nach vorne ca. 5-10 mm Gefälle erhalten.
 2.4 Einbringen und Verdichtung der Frostschuttschicht; Betonschicht anlegen und nächste Stufe versetzen, wie vorher beschrieben. Stufenauflage 5 cm!

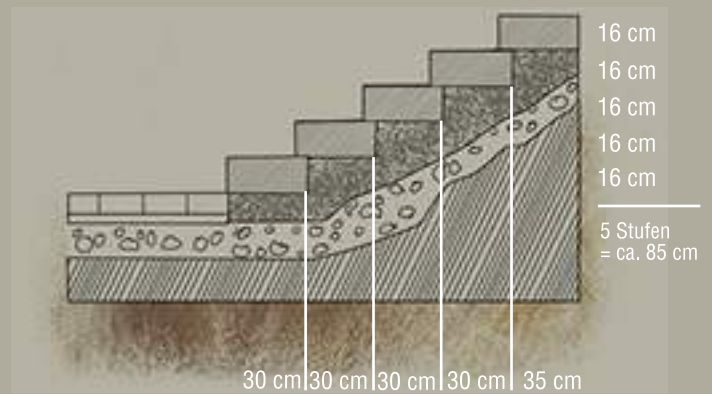

Beispiel für Treppenaufbau mit fünf Stufen und Podest bei ca. 5 cm Stufenauflage

Der Einbau von Palisaden

Generell gilt: Gerade, saubere Fluchtung durch z.B. Seilspannen sicherstellen, lotrechter Einbau, Palisaden nicht „knirsch“ aneinandersetzen.

Belastungskategorie 1 ist charakteristisch für die Einfassung von Zierbeeten oder die Abtrennung von Pflanz- und Rasenflächen. Es entsteht kaum Belastung. Auf ein Betonfundament kann verzichtet werden.

Belastungskategorie 2 kennzeichnet z.B. eine Hangabstützung. Palisaden und Belastung sind deutlich höher. Auf einer 10 bis 20 cm starken Kies-Filter-schicht muss ein Betonfundament C 15/25 mit sich an die Palisaden anschmiegenden Betonschultern angelegt werden.

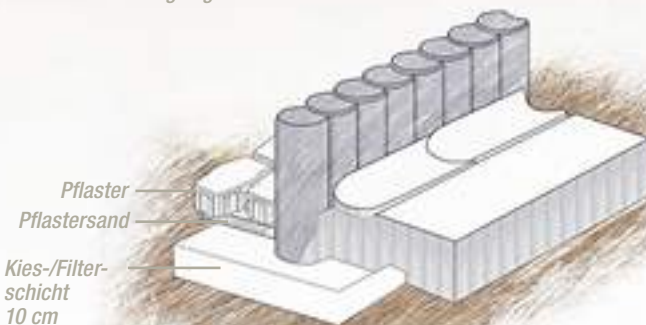

Belastungskategorie 1

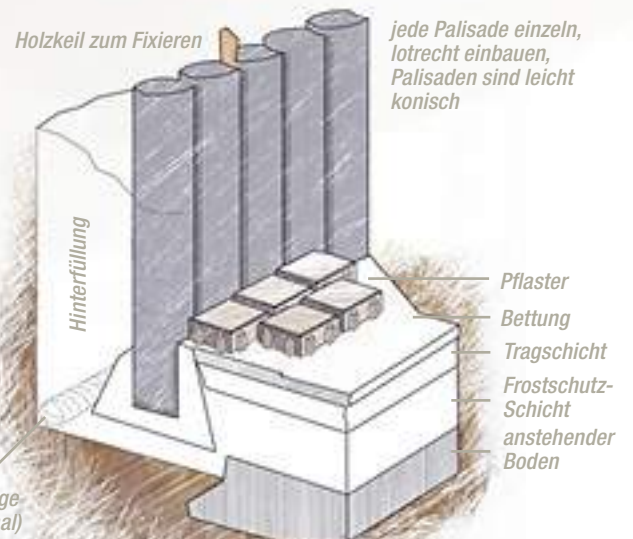

Belastungskategorie 2



Pflanzstein „Reluflor®“, rotbraun



Pflanzstein „Reluflor®“, anthrazit

Bunt bepflanzt.

Pflanzstein „Reluflor®“

Dieses variantenreiche System passt für mittelschwere Belastungen. Es eignet sich besonders zum Bau von freistehenden Mauern, Böschungsbefestigungen und Stützmauern. Ebenso kann es auch als Lärmschutzwand eingesetzt werden. Umlaufende Wellenprofile verzahnen die Steine fest miteinander.

Ausführung:

haufwerksporiger Beton, für mittelschwere Belastungen, Wandstärke 5,50 cm, nach BGB Ri-NGB-9.11



Farben



grau



anthrazit



rotbraun

Verbandarten



Einseitig geschlossene und einseitig bepflanzte Sicht-/Windschutzwand



Verbandart A = Längsverband (für höhere Lastfälle im Hangbereich)



Verbandart B = Querverband (für höhere Belastungen)

Größe	Farbe	Maße LxB	Höhe	kg/St.	St./lflw	Art.-Nr.	€/St.
1/1	grau	60x40 cm	25 cm	60	1,7	4330316	9.49
	anthrazit	60x40 cm	25 cm	60	1,7	4330162	10.99
	rotbraun	60x40 cm	25 cm	60	1,7	4330283	9.99
1/2	grau	40x30 cm	25 cm	33	3,3	4330281	8.49
	anthrazit	40x30 cm	25 cm	33	3,3	4330160	8.99
	rotbraun	40x30 cm	25 cm	33	3,3	4330280	8.99



Pflanzstein „Bambinoflor®“, grau

2 Farben zur Auswahl



grau



anthrazit

Pflanzstein „Bambinoflor®“

Steinsystem im Rechteck- und Quadratformat mit der markanten Profilierung. „Bambinoflor®“ ist zur Hangbefestigung, für kleine Sicht- und Windschutzwände oder auch als Stützmauer geeignet.

Ausführung:

haufwerksporiger Beton, mit profilierten Sichtseiten und Rasterverzahnung, Wandstärke 3,50 cm, nach BGG Ri-NGB-9.11

Wichtige Hinweise zum Einbau findest du auf Seite 126.



Längsverband

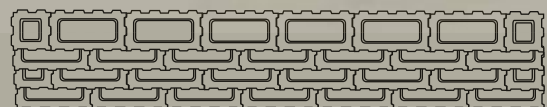

Anwendungsfälle: Ausführung Längsverband und für höhere Lastfälle im Hangbereich

Größe	Farbe	Maße LxB	Höhe	kg/St.	St./lfm	Art.-Nr.	€/St.
1/1	grau	40x20 cm	20 cm	ca. 17	2,5	4330267	3,99
	anthrazit	40x20 cm	20 cm	ca. 17	2,5	4330442	4,99
1/2	grau	20x20 cm	20 cm	ca. 10	5	4330269	3,79
	anthrazit	20x20 cm	20 cm	ca. 10	5	4330443	4,79

Lusit

Steinstark!



„MultiFLOR Mini“, schiefer

Pflanzstein „Bellaflor® Mini“

Ein kompakter Pflanzstein zur sicheren Hangbefestigung. Das bewährte Kehlsystem gibt den seitlichen Halt und ermöglicht gleichzeitig einen dem Gelände angepassten Einbau. Bei geradem Einbau bilden die Längsseiten einen guten Randabschluss, der nahtlos an eine Pflaster- oder Plattenfläche anschließen kann.

Ausführung:
haufwerksporiger Beton, mit profilierten Sichtseiten und Verbundkehle, Wandstärke 4,00 cm, nach BGB Ri-NGB-9.11



Farbe	Maße LxB	Höhe	kg/St.	St./lftm	Art.-Nr.	€/St.
grau	30x20 cm	20 cm	13,50	3,3	4330255	3.59



„Bellaflor® Mini“, grau



„MultiFLOR Mini“, gelbsand

Pflanzstein „MultiFLOR Mini“

Der handliche Pflanzstein macht jede Linienführung mit und ist ideal für Beeteinfassungen und Terrassenabgrenzungen geeignet. Durch die geraden Kanten kannst du den Pflanzstein ideal mit unserem „Rasenfix®“ oder „Mähfix™“ kombinieren.

Ausführung:
haufwerksporiger Beton, mit profilierten Sichtseiten und Verbundkehle, Wandstärke 3,40 cm, nach BGB Ri-NGB-9.11



Farbe	Maße LxB	Höhe	kg/St.	St./lftm	Art.-Nr.	€/St.
grau	28,40x20 cm	20 cm	11,90	3,5	4330131	2.79
schiefer	28,40x20 cm	20 cm	11,90	3,5	4330130	3.19
gelbsand	28,40x20 cm	20 cm	11,90	3,5	4330133	3.19
rotbraun	28,40x20 cm	20 cm	11,90	3,5	4330132	3.19

4 Farben zur Auswahl



grau

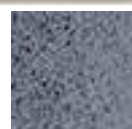

schiefer



gelbsand



rotbraun

Lusit

Steinstark!



Pflanzring, grau



groß,
erdbraun



klein,
erdbraun

Pflanzring, groß

Seitliche Wegbefestigungen oder ein natürlicher Lärmschutzwahl, der beidseitig bepflanzt ist – nur zwei von vielen Einsatzmöglichkeiten dieses umweltfreundlichen Pflanzrings. Durch die Verbundkehle passt er sich mühelos an die bestehende Geländeform an.

Ausführung:

haufwerksporiger Beton, mit profilierten Sichtseiten und Verbundkehle, Wandstärke 5,00 cm, nach BGB Ri-NGB-9.11

Farbe	Maße Ø	Höhe	kg/St.	St./1qm	Art.-Nr.	€/St.
grau	48 cm	30 cm	ca. 45	2,1	4330019	2,79
anthrazit	48 cm	30 cm	ca. 45	2,1	4330361	2,99
erdbraun	48 cm	30 cm	ca. 45	2,1	4330017	2,99
rot	48 cm	30 cm	ca. 45	2,1	4330363	2,99

Pflanzring, klein

Diese praktischen Gartengestaltungselemente sind vielseitig einsetzbar. Grenze mit dem kleinen, leichten Pflanzring Beete oder kleinere Böschungen ab. Die Verbundkehle bringt Halt im Verband der versetzten Steine, die durch einfaches Drehen Richtungsänderungen leicht angepasst werden können.

Ausführung:

haufwerksporiger Beton, mit profilierten Sichtseiten und Verbundkehle, Wandstärke 4,00 cm, nach BGB Ri-NGB-9.11

Farbe	Maße Ø	Höhe	kg/St.	St./1qm	Art.-Nr.	€/St.
grau	30 cm	20 cm	ca. 15	4,1	4330021	1,99
anthrazit	30 cm	20 cm	ca. 15	4,1	4330358	2,49
erdbraun	30 cm	20 cm	ca. 15	4,1	4330020	2,09
rot	30 cm	20 cm	ca. 15	4,1	4330362	2,59

Farbenvielfalt



grau



anthrazit



erdbraun



rot

Einbau von Pflanzsteinen

Schritt 1 Bodenaushub



Im Standardfall, z. B. bei der Befestigung einer Gartenböschung mit Pflanzsteinen, erfolgt zuerst ein Bodenaushub von ca. 40 cm Tiefe.

Schritt 2 Frostschutz



Danach ist eine gut zu verdichtende Frostschuttschicht einzubringen, die 20-30 cm Dicke haben muss, je nachdem, wie steil gebaut wird und wie viele Steinreihen übereinander gesetzt werden sollen.

Schritt 3 Betonfundament

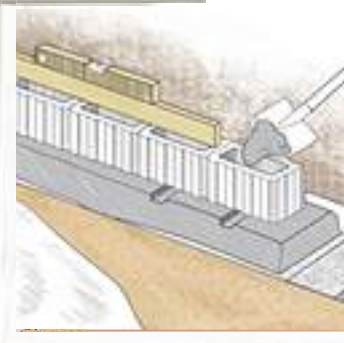

Nun wird eine ca. 10 cm starke, erdfeuchte Magerbetonschicht aufgebracht, die als Bett für die zuerst zu setzende Steinreihe dient. Es ist ratsam, unter den in der ersten Steinreihe versetzten Pflanzsteinen noch jeweils eine Entwässerungsrut anzulegen.

Schritt 4 Hinterfüllung

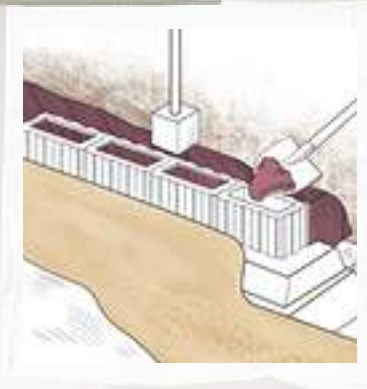

Die Hinterfüllung der Steinreihen ist fortlaufend mit nichtbindigem Erdreich vorzunehmen und entsprechend zu verdichten, da sich hier, durch den Versatz nach hinten, die nächste Steinreihe auflegt.

Schritt 5 Lagen setzen

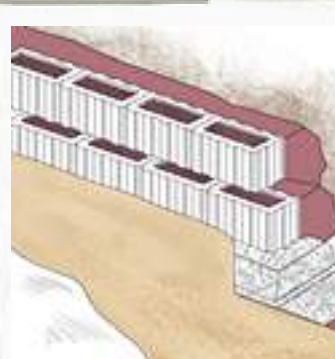

Während die Steine Lage um Lage versetzt werden, wird eine für die spätere Bepflanzung geeignete Pflanzerde eingefüllt.

Schritt 5 Bepflanzung



Zum Schluss werden nun die Öffnungen vorne und oben auf der Böschungskrone bepflanzt und bewässert.

Steintyp	Böschungseigung	St./l ^u ²	Mauerbreite	Wandhöhe	Bemerkungen
Pflanzring, klein	60°	20,25	30 cm	2,00 m	reiner Erddruck ohne obere Belastung
	70°	20,25	30 cm	1,20 m	
Pflanzring, groß	60°	13,30	40 cm	3,00 m	reiner Erddruck ohne obere Belastung
	70°	13,30	40 cm	1,75 m	

Aufbauhinweise zu „Reluflor[®]“, „Bambinoflor[®]“, „Bellaflor[®] Mini“ und „MultiFLOR Mini“ auf Anfrage.

- Erddruckwerte für nichtbindigen Kies-/Sandboden
- Gelände am Mauerkopf waagrecht
- Ringsysteme nur für terrassenförmige Aufbauten

Info

Größere Objekte, etwa frei stehende Sicht- und Lärmschutzwände oder hohe Stützmauern, sollten nur vom Fachmann gebaut werden, da ggf. Statikberechnungen erforderlich werden.



Checkliste „Pflanzsteine“

Material:

- Pflanzsteine
- Buntkies/Weser 8 - 16 mm
- Mineralgemisch
- Ruck-Zuck-Beton
- Erde zum Bepflanzen

Werkzeug:

- Spaten/Schaufel/Schubkarre
- Gummihammer
- Maurerschnur
- Wasserwaage



Magnet-Wasserwaage

60 cm, Aluminiumprofil mit 2 Libellen, Horizontal-libelle mit zusätzlicher 2 %-Gradmessung zum Anlegen von Gefälle, z. B. Wasserablauf auf Fliesen in Abflussrichtung, Messgenauigkeit in Normallage 0,029° = 0,5 mm/m, Art.-Nr. 1200224

26.99



einfache Anwendung:
mit Wasser übergießen - fertig!



Ruck-Zuck-Beton, 25 kg*

z. B. zum Setzen von H-Ankern, Pfosten, Pflanzsteinen etc., ohne Anmischen, schnell erhärtend, Art.-Nr. 3050553

Buntkies/Weser

Format 8 - 16 mm,
25 kg, Art.-Nr. 4340019 (1kg=0,24) **5.99**
250 kg, Art.-Nr. 4340154 (1kg=0,21) **52.99**
500 kg, Art.-Nr. 4340155 (1kg=0,20) **99.99**

Mineralgemisch

Format 0 - 32 mm,
250 kg, Art.-Nr. 4340327 (1kg=0,20) **49.99**
500 kg, Art.-Nr. 4340326 (1kg=0,20) **99.99**



Gummihammer

zum Festschlagen von Bauteilen, für empfindliche Oberflächen geeignet, Ø 64 mm, Art.-Nr. 1251271 **6.99**
Ø 90 mm, Art.-Nr. 1251273 **9.99**



Maurerschnur, weiß

für die horizontale und vertikale Ausrichtung von z. B. Mauern, 100 m x 2 mm, Art.-Nr. 1200196 **8.99**

* Den aktuellen Preis erfrage bitte in deinem toom Baumarkt



in zwei Farben
erhältlich

muschelkalk

basalt

Mauerstein „T-Wall Straight“

Geradliniger Mauerstein für den modernen Garten. Der „T-Wall Straight“ verfügt ringsum über glatte Flächen und eignet sich daher optimal für filigrane Aufbauten. Der Mauerstein kann für Beeteinfassungen, Hochbeete oder Palisaden eingesetzt werden.

Farbe	Maße LxB	Stärke	VE	kg/St.	St./lfm	Art.-Nr.	€/St.
muschelkalk	30x10 cm	10 cm	256	6,7	3,33	4340252	2,79
basalt	30x10 cm	10 cm	256	6,7	3,33	4340251	2,49



„T-Wall-Straight“, basalt



Lusit
Steinstark!

beschichtete
Oberfläche

„Linea“, beige-hell

Mauerstein „Linea“

Mit seinen beiden länglichen, geradlinigen Formaten wirkt die Mauer einfach mal „anders“ – ungewohnt und überaus elegant. Der neue Hingucker besticht durch die beschichtete Oberfläche und das enge Fugenbild. Schmutzanhaftungen haben es durch die Tiefenprägung schwer.

Farbe	Maße LxB	Stärke	VE	kg/St.	St./lfm	Art.-Nr.	€/St.
quarz-grau	61x10 cm	7,5 cm	160	10,4	1,64	4330538	6,49
grau-anthrazit-melange	61x10 cm	7,5 cm	160	10,4	1,64	4330539	6,49
beige-hell	30,4x10 cm	7,5 cm	320	5,2	3,29	4330540	6,49



quarz-grau

grau-anthrazit-melange

beige-hell

DIY-Tipp

Brunnen „H2ooh!“ selbst bauen

Schaffe dir deine eigene kleine Garten-oase. Mit dem Brunnen kannst du das entspannende Plätschern und beruhigende Glucksen auch ganz einfach in deinem Garten genießen.



Die komplette Bauanleitung und viele weitere DIY-Tipps gibt's unter:

toom.de/kreativwerkstatt



„T-Wall Aged“, basalt



sandstein



quarzit

Mauerstein „T-Wall Country“

Trapezmauerstein mit leicht strukturierter Oberfläche. Die Verlegung kann auf dreierlei Weise erfolgen: zum einen geradlinig, zum anderen geschwungen als auch bogenförmig. Pro Lage sind bereits zwei Halbsteine enthalten.

Farbe	Maße LxB	Stärke	VE	kg/ St.	St./ lflm	Art.- Nr.	€/ St.
sandstein	25x18/14 cm	10 cm	100	6,8	4,65	4340254	2.49
quarzit	25x18/14 cm	10 cm	100	6,8	4,65	4340288	2.49



„T-Wall Aged“, muschelkalk



Mauerstein „T-Wall Aged“

Die kleinen Formate der „T-Wall Aged“-Mauersteine vereinen gleich mehrere Anwendungsmöglichkeiten. Zum einen sind sie mit ihren ringsum gebrochenen Kanten und glatten Flächen als längsformatige Mauersteine, zum anderen aber auch als Palisaden für Abgrenzungen und Beeteinfassungen einsetzbar. Stilgetreu lassen sie sich dazu mit dem „T-Place Aged“-Pflasterstein kombinieren (s. Seite 74).

Farbe	Maße LxB	Stärke	VE	kg/ St.	St./ lflm	Art.- Nr.	€/ St.
muschelkalk	30x10 cm	10 cm	256	6,7	3,33	4340287	2.49
basalt	30x10 cm	10 cm	256	6,7	3,33	4340253	2.49



„T-Wall Country“, quarzit

Vielseitig gestalten.



Mauerstein „Bellamur™“

anthrazit

„Bellamur™“, grau

Mauerstein „Bellamur™“

Klare Kanten und eine porige Oberflächenstruktur – das sind die typischen Merkmale dieser Mauer. Die Elemente werden durch ein Nut-und-Feder-System fest miteinander verbunden.

Anwendungsbereiche:

frei stehende Mauern, Einfassungen

Ausführung:

nach BGB Ri-NGB-9.11 und DIN EN 1339 DIKPT 4, porige Oberflächenstruktur

Farbe Vollstein	Maße LxB	Höhe	kg/St.	St./lfm	Art.-Nr.	€/St.
grau	50x25 cm	20 cm	ca. 24,00	2	4330008	3.99
anthrazit	50x25 cm	20 cm	ca. 24,00	2	4330065	4.19
rotbraun	50x25 cm	20 cm	ca. 24,00	2	4330009	3.99



Halbstein



Vollstein

Farbe Halbstein

grau	25x25 cm	20 cm	ca. 13,50	4	4330010	3.39
anthrazit	25x25 cm	20 cm	ca. 13,50	4	4330066	3.79
rotbraun	25x25 cm	20 cm	ca. 13,50	4	4330011	3.79



Farbe Pfeilerstein

grau	37,50x37,50 cm	20 cm	ca. 27,50	-	4330068	6.99
anthrazit	37,50x37,50 cm	20 cm	ca. 27,50	-	4330070	7.19
rotbraun	37,50x37,50 cm	20 cm	ca. 27,50	-	4330069	7.19



Farbe Mauerabdeckung

grau	50x35 cm	5 cm	ca. 20,50	2	4330012	5.99
anthrazit	50x35 cm	5 cm	ca. 20,50	2	4330067	6.19
rotbraun	50x35 cm	5 cm	ca. 20,50	2	4330013	6.19

Farbe Pfeilerabdeckung

grau	50x50 cm	5 cm	ca. 25,50	-	4330071	8.99
anthrazit	50x50 cm	5 cm	ca. 25,50	-	4330074	9.19
rotbraun	50x50 cm	5 cm	ca. 25,50	-	4330072	9.19

Farben

grau
anthrazit
rotbraun



„Bellamur™ Mini“, gelbsand



Lusit
Steinstark!

„Bellamur™ Mini“, grau

Mauerstein „Bellamur™ Mini“

Flexible Terrasseneinfassungen oder repräsentative Beetflächen – kein Problem denn mit der Scheinfuge im Multistein ist das Versetzen im Mauerverbund ganz einfach zu realisieren: Trenne den Stein an der Sollbruchstelle (Scheinfuge), und du erhältst einen 1/3- und einen 2/3-Stein. Für eine dauerhaft stabile Mauer verfülle die Hohlkammern mit einer Trasszement-Mischung.

Anwendungsbereiche:
frei stehende Mauern, Einfassungen

Ausführung:
nach BGB Ri-NGB-9.10 und -9.11, DIN EN 1339 DIKPT4



Farbe Vollstein	Maße LxB	Höhe	kg/St.	St./lfm	Art.-Nr.	€/St.
grau	40x20 cm	16,50 cm	15,50	2,50	4330042	3,99
anthrazit	40x20 cm	16,50 cm	15,50	2,50	4330061	4,29
grau-anthrazit-melange	40x20 cm	16,50 cm	15,50	2,50	4330466	5,49
gelbsand	40x20 cm	16,50 cm	15,50	2,50	4330107	4,49
rotbraun	40x20 cm	16,50 cm	15,50	2,50	4330058	4,49
braun-mix	40x20 cm	16,50 cm	15,50	2,50	4330465	5,49

Farbe Multistein

grau	40x20 cm	16,50 cm	15,50	2,50	4330043	3,99
anthrazit	40x20 cm	16,50 cm	15,50	2,50	4330063	4,69
grau-anthrazit-melange	40x20 cm	16,50 cm	15,50	2,50	4330464	6,69
gelbsand	40x20 cm	16,50 cm	15,50	2,50	4330105	4,99
rotbraun	40x20 cm	16,50 cm	15,50	2,50	4330059	4,99
braun-mix	40x20 cm	16,50 cm	15,50	2,50	4330463	6,69

Farbe Mauerabdeckung

grau	48x27 cm	4 - 4,50 cm	13,00	2,08	4330046	5,49
anthrazit	48x27 cm	4 - 4,50 cm	13,00	2,08	4330064	6,19
gelbsand	48x27 cm	4 - 4,50 cm	13,00	2,08	4330104	6,29
rotbraun	48x27 cm	4 - 4,50 cm	13,00	2,08	4330060	6,19
braun	48x27 cm	4 - 4,50 cm	13,00	2,08	4330462	7,99

How to ...

Mit der Kombination von Voll- und Multisteinen kannst du unzählige Mauervarianten kreieren. Beispiele für Ecklösungen mit Pfosten:

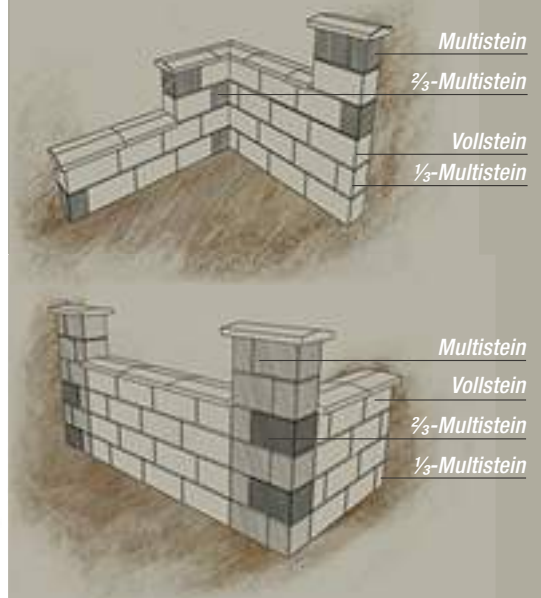

Farbauswahl



grau



anthrazit



grau-anthrazit-melange



gelbsand



rotbraun



braun



braun-mix

Perfekt
ergänzt.



Gestaltungsbeispiel: „Bellamur™ Mini Trendline“/
„Bellamur™ Mini“ (s. Seite 131)



Gestaltungsbeispiel: „Bellamur™ Mini Trendline“/
„Bellamur™ Mini“ (s. Seite 131)

Mauerstein „BELLAMUR™ MINI TRENDLINE“

Die praktische, handliche Erweiterung zu den Mauersteinen „Bellamur™ Mini“ lässt dieses Mauersystem noch moderner und zeitloser erscheinen und passt hervorragend zu jeder Architektur. Durch die Scheinfuge im Multistein ist das Versetzen im Mauerverbund ganz einfach zu realisieren. Hierzu wird lediglich der Stein an der Sollbruchstelle (Scheinfuge) getrennt, und du erhältst einen $\frac{1}{3}$ und $\frac{2}{3}$ Stein. Das Kammer-system im Stein vereinfacht diesen Vorgang für dich und durch die Verfüllung mit Beton bietet es zudem dauerhafte Stabilität für deine Mauer.

Farbe Vollstein	Maße LxB	Höhe	kg/St.	St./lfm	Art.-Nr.	€/St.
grau	40x20 cm	8,25 cm	7,5	2,50	4330529	4.19
anthrazit	40x20 cm	8,25 cm	7,5	2,50	4330530	4.99
braun-mix	40x20 cm	8,25 cm	7,5	2,50	4330527	5.19
grau-anthrazit-melange	40x20 cm	8,25 cm	7,5	2,50	4330528	5.19

Farbe Multistein

grau	40x20 cm	8,25 cm	7,5	2,50	4330533	5.19
anthrazit	40x20 cm	8,25 cm	7,5	2,50	4330534	5.19
Braun-Mix	40x20 cm	8,25 cm	7,5	2,50	4330531	5.19
grau-anthrazit-melange	40x20 cm	8,25 cm	7,5	2,50	4330532	5.19

Farbe Mauerabdeckung

grau	48x27 cm	4 - 4,50 cm	13,00	2,08	4330046	5.49
anthrazit	48x27 cm	4 - 4,50 cm	13,00	2,08	4330064	6.19
braun	48x27 cm	4 - 4,50 cm	13,00	2,08	4330462	7.99



Vollstein



Multistein



Mauerabdeckung



Aufbau Hohlmauersystem

„BELLAMUR™“ und „BELLAMUR™ MINI“

Schritt 1

Gründung & Fundament

Gründe aus erdfeuchtem Beton ein frostsicheres Streifenfundament (80 cm tief und ca. 50 cm breit). Bei größeren Mauerhöhen ist ggf. eine gebogene, L-förmige Bewehrungsmatte einzubauen. Anschließend muss die Oberfläche waagrecht abgezogen werden.

Schritt 2

Mörtelbett

Setze die erste Steinreihe in ein erdfeuchtes Mörtelbett aus Trasszementmörtel. Unebenheiten im Fundament können dabei einfach ausgeglichen werden. Achte darauf, dass die erste Steinschicht absolut waagrecht versetzt ist. Dies ist die entscheidende Voraussetzung für den weiteren Aufbau der Mauer.

Schritt 3

Versetzen der Steinlagen

Für das Versetzen der zweiten und nachfolgenden Steinlagen gibt es je nach Produkt folgende Möglichkeiten:

„BELLAMUR™“-Mauer

Die Hohlmauersteine können aufgrund des Nut-und-Feder-Systems bis zu einer Höhe von 1,00 m als frei stehende Mauer gebaut werden, ohne dass diese zur Stabilisierung mit nichtbindendem Material verfüllt werden muss. Die Mauer kann ohne Verkehrslast bis auf eine Höhe von 80 cm und maximal bis zu einer Höhe von 1 m (bei eingeschränkter Kippsicherheit 1,2-fach statt 1,4-fach) mit Mutterboden hinterfüllt werden. Zur Stabilisierung solltest du die komplette Mauer und, soweit vorhanden, auch die Pfeiler-Elemente mit Splitt verfüllen. Das Verkleben mit handelsüblichem Klebe- oder Fugenmaterial ist nicht ratsam.

Verfüllen der „BELLAMUR™“-Mauer

Die Hohlräume können mit einem Gemisch aus gewaschenem Sand und Kies oder mit einem erdfeuchten Beton (Konsistenz C1 oder F1) verfüllt werden. Wir raten von der Verwendung von plastischem oder flüssigem Beton ausdrücklich ab, da sich dieser durch Witterungseinflüsse (z. B. Frost) ausdehnt und dem grobporigen Beton der Mauer u. U. Risse zufügen kann! Bei Beton empfehlen wir die Verwendung von Trasszement, um die Gefahr von Kalkausblühungen zu minimieren. Die Verdichtung erfolgt lagenweise mit einem geeigneten Fäustel oder Stampfer. Alternativ gibt es die Möglichkeit, die Mauer im stufigen Versatz – je Lage 10 cm – aufzubauen. So können die Elemente bepflanzt werden und es entsteht eine zusätzliche Stabilität durch das sich bildende Wurzelwerk.

Abdeckung der „BELLAMUR™“-Mauer

Die Abdeckung kann mit Silikon befestigt werden. Wenn du auf die Abdeckung verzichtest, kannst du die Steine auch bepflanzen. Hierbei ist zu beachten, dass ausreichend Drainage vorhanden sein muss, damit keine Staunässe entsteht.

Einsatzgebiete	BELLAMUR™	BELLAMUR™ MINI
frei stehende Wand	max. Aufbauhöhe H = 1,20 m, Windlast nach DIN 1055	max. Aufbauhöhe H = 0,66 m zzgl. kl. Pfeileraufsatz, niedrige Grundstückseinfassung oder frei stehende Mauer mit beidseitiger Windlast
senkrechte Stützmauer	max. Aufbauhöhe H = 0,80 m, nur Erddruck, keine Erdlast am Kopf/nichtbindiger Boden	max. Aufbauhöhe H = 0,66 m, Stützmauer, senkrecht mit Erddruck (ohne Verkehrslast)
Böschungsbefestigung 60°	max. Aufbauhöhe H = 2,00 m/Versatz je Lage 10 cm, nur Erddruck, keine Verkehrslast am Kopf/nichtbindiger Boden	nicht möglich
Ausführung	haufwerksporiger Beton	betonglatt und haufwerksporiger Beton
Setznorm	Vollstein, 2 Stück je 1fm, 10 Stück/m ²	Voll-/Multistein 2,50 Stück je 1fm, 15,15 Stück/m ²



*Stabil
und sicher!*

Beton-Schalungssteine

Beton-Schalungssteine

Vielseitig einsetzbar: für Fundamentaufstockungen, Mauerwerke im Außen- und Innenbereich, Teich- und Poolbecken-Einfassungen, Einfriedungen oder Sichtschutzwände.

Ausführung:

nach DIN EN 15435, betonraue Optik, mit Nut und Feder

Maße LxB	Höhe	kg/St.	St./lfm	Art.-Nr.	€/St.
50x11,50 cm	25 cm	17	2	4330478	2.39
50x17,50 cm	25 cm	24	2	4330044	2.89
50x24,00 cm	25 cm	27	2	4330045	3.19
50x30,00 cm	25 cm	30	2	4330176	4.19
50x36,50 cm	25 cm	33	2	4330364	4.69



How to ...

Aufbau von Schalungsmauern

Beton-Schalungssteine sind Formteile, in welche die Betonmasse eingefüllt wird.



Aufgrund der Hohlraum- bzw. Innenstegausbildung der Beton-Schalungssteine kommt es bei Betonverfüllung zu einer festen Verbindung des Betons von Stein zu Stein; es entsteht eine zusammenhängende Wand. Zusätzliche Schalarbeit entfällt.

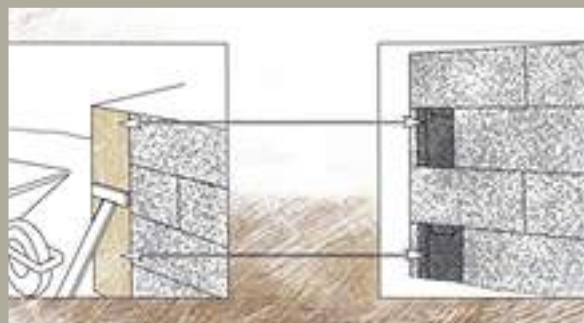

Lediglich bei Eckverbindungen und Wandanschlüssen muss beim Einfüllen des Betons verschalt werden.

*vierseitig gespalten,
in Natursteinoptik*

Mauerstein „Spaltino® Mini“

sahara-weiß-melange

Mauerstein „Spaltino® Mini“

Sehr handlicher Mauerstein in Natursteinoptik. Er eignet sich für kleine Beet- und Terrasseneinfassungen und ist aufgrund seines geringen Eigengewichtes leicht zu verarbeiten.



Farben

in 5 verschiedenen Farben
erhältlich z. B. basalt-schwarz



basalt-schwarz

grau-anthrazit-melange

muschelkalk

gelbsand-melange

sahara-weiß-melange

Anwendungsbereiche:
Einfassung, Hochbeete

Ausführung:
nach DIN EN 13198, vierseitig gespalten

*Wichtige Hinweise zum Einbau
findest du auf Seite 138.*

Farbe	Maße LxB	Höhe	kg/St.	St./q ^m	Art.-Nr.	€/St.
basalt-schwarz	47x12,50 cm	12,5 cm	15,40	2,13	4330504	7.59
	75x12,50 cm	12,5 cm	24,30	1,33	4330505	10.29
grau-anthrazit-melange	37x12,50 cm	12,5 cm	12,00	2,70	4330186	4.19
muschelkalk	37x12,50 cm	12,5 cm	12,00	2,70	4330189	4.19
gelbsand-melange	37x12,50 cm	12,5 cm	12,00	2,70	4330185	4.19
sahara-weiß-melange	37x12,50 cm	12,5 cm	12,00	2,70	4330355	4.19

Lusit

Steinstark!



„Spaltino® Mini Antik“, grau-anthrazit-melange

Mauerstein „Spaltino® Mini Antik“

Durch das Rumpelverfahren ist dieser handliche Mauerstein prädestiniert für kleine Mauern und Einfassungen im Antik-Look. Zudem ist er auch gut als Palisade einsetzbar.



Anwendungsbereiche:
Einfassung, Hochbeete

Ausführung:
nach DIN EN 13198, vierseitig gespalten,
zusätzlich gerumpelt

Wichtige Hinweise
zum Einbau findest du
auf Seite 138.



„Spaltino®“, sahara-weiß-melange

Farbe	Maße LxB	Höhe	kg/St.	St./lfm	Art.-Nr.	€/St.
grau-anthrazit-melange	37 x 12,50 cm	12,50 cm	12	2,7	4330078	4.29
muschelkalk	37 x 12,50 cm	12,50 cm	12	2,7	4330188	4.29
gelbsand-melange	37 x 12,50 cm	12,50 cm	12	2,7	4330187	4.29
sahara-weiß-melange	37 x 12,50 cm	12,50 cm	12	2,7	4330356	4.29

Farben



grau-anthrazit-melange



gelbsand-melange



muschelkalk



sahara-weiß-melange

Mauerblock „Spaltino® Antik“

Mit den vierseitig gespaltene, gerumpelte Mauerblocksteinen kannst du schnell und einfach frei stehende Mauern, Stützmauern oder kleine Gartenstufen setzen.



Ausführung:
nach DIN EN 13198, vierseitig gespalten, zusätzlich gerumpelt



Lusit

Steinstark!



„Spaltino® Antik“, muschelkalk

Farbenvielfalt



grau-anthrazit-melange



muschelkalk



gelbsand-melange



sahara-weiß-melange

Größe	Farbe	Maße LxB	Stärke	kg/St.	St./lfm	Art.-Nr.	€/St.
1/4-Stein	grau-anthrazit-melange	48x24 cm	12,5 cm	34	2,08	4330181	13,99
	muschelkalk	48x24 cm	12,5 cm	34	2,08	4330288	12,49
	gelbsand-melange	48x24 cm	12,5 cm	34	2,08	4330180	13,99
	sahara-weiß-melange	48x24 cm	12,5 cm	34	2,08	4330353	13,99
1/2-Stein	grau-anthrazit-melange	24x24 cm	12,5 cm	17	4,16	4330184	11,69
	muschelkalk	24x24 cm	12,5 cm	17	4,16	4330289	9,99
	gelbsand-melange	24x24 cm	12,5 cm	17	4,16	4330182	11,69
	sahara-weiß-melange	24x24 cm	12,5 cm	17	4,16	4330354	11,69



Mauerblock „Spaltino®“

Die vierseitig gespaltene Mauerblocksteine wirken sehr natürlich. Durch die modernen Farbvarianten ergeben sich, in Verbindung mit unseren passend abgestimmten Produkten, unzählige Gestaltungsmöglichkeiten.



Ausführung:
nach DIN EN 13198, vierseitig gespalten

Größe	Farbe	Maße LxB	Stärke	kg/St.	St./lfm	Art.-Nr.	€/St.
1/4-Stein	grau-anthrazit-melange	48x24 cm	12,5 cm	34	2,08	4330177	12,29
	muschelkalk	48x24 cm	12,5 cm	34	2,08	4330191	12,29
	gelbsand-melange	48x24 cm	12,5 cm	34	2,08	4330232	12,29
	sahara-weiß-melange	48x24 cm	12,5 cm	34	2,08	4330418	12,29
1/2-Stein	grau-anthrazit-melange	24x24 cm	12,5 cm	17	4,16	4330179	10,99
	muschelkalk	24x24 cm	12,5 cm	17	4,16	4330192	9,19
	gelbsand-melange	24x24 cm	12,5 cm	17	4,16	4330178	10,99
	sahara-weiß-melange	24x24 cm	12,5 cm	17	4,16	4330419	11,29



Trockenmauer aufbauen: „Spaltino®“-Programm

Schritt 1 *Fundament*

Gründe aus erdfeuchtem Beton ein frostsicheres Streifenfundament (80 cm tief und ca. 50 cm breit). Bei größeren Mauerhöhen ist ggf. eine gebogene, L-förmige Bewehrungsmatte einzubauen. Anschließend die Oberfläche waagrecht abziehen.

Schritt 2 *erste Schicht*

Setze dann die erste Steinreihe in ein erdfeuchtes Mörtelbett aus Trasszementmörtel. Unebenheiten im Fundament können dabei einfach ausgeglichen werden. Achte darauf, dass die erste Steinschicht absolut waagrecht versetzt ist. Dies ist die entscheidende Voraussetzung für den weiteren Aufbau der Mauer.

Schritt 3 *Versetzen der Steinreihen*

Für das Versetzen der zweiten und nachfolgenden Steinlagen gibt es drei Möglichkeiten:

3.1 Trocken es Versetzen

Die Steine werden wie üblich trocken aufgesetzt. Durch unterschiedliche Herstellungsverfahren (z. B. Spalten oder Rumpeln) können natürliche Höhenunterschiede entstehen, die du ausgleichen solltest. Dabei empfiehlt es sich, elastisches Material zu verwenden.

3.2 Verkleben

Die Steine werden mit handelsüblichen, frostsicheren Dünnbettklebern oder dauerelastischem Silikon verklebt.

Bitte beachte die Gebrauchsanweisung des Herstellers! Achte beim Verkleben darauf, dass das Mauerwerk trocken ist, um einen optimalen Halt zu erreichen.

3.3 Versetzen und Verfugen mit Trasszementmörtel

Bitte achte besonders darauf, dass der Mörtel nicht mit den Sichtflächen der Steine in Berührung kommt, um Verschmutzungen und Ausblühungen zu vermeiden. Es empfiehlt sich, während der Aushärtungsphase die Mauer gegen Witterungseinflüsse zu schützen und mit einer Folie abzudecken. Aufbauhinweise zu „Spaltino® Mauerblock“ und „Spaltino® Mini“ auf Anfrage.



„Spaltino® Mauerblock“ – frei stehende Mauer in der Versetzvariante „wilder Verband“



„Spaltino® Mauerblock“ – frei stehende Mauer im Halbverband versetzt, mit Pfeiler, 24 cm



„Spaltino® Mauerblock“ – frei stehende Mauer im Halbverband versetzt, mit Pfeiler, 48 cm, im Verband integriert und mit Pfeilervorlage

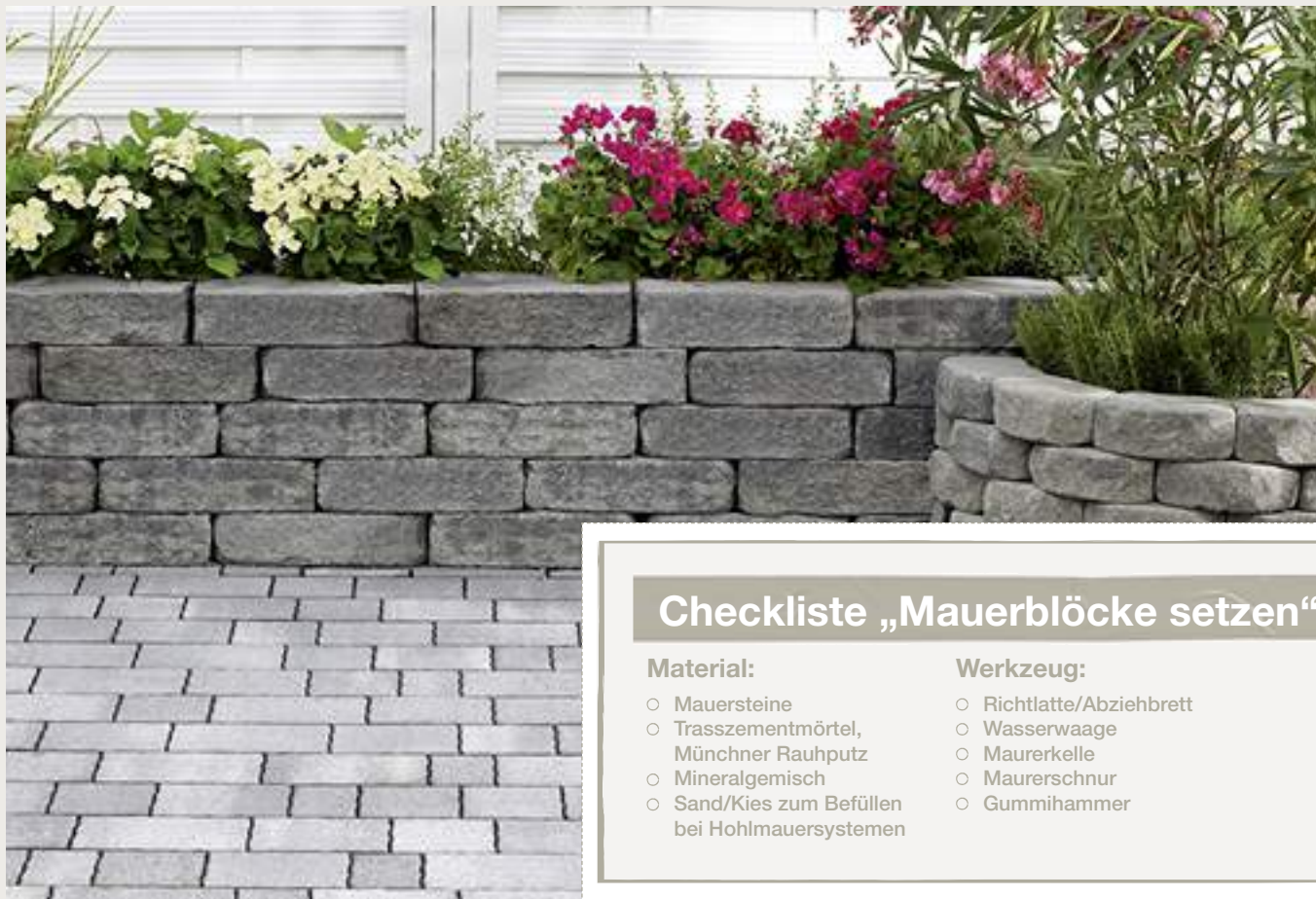

Checkliste „Mauerblöcke setzen“

Material:

- Mauersteine
- Trasszementmörtel, Münchner Rauputz
- Mineralgemisch
- Sand/Kies zum Befüllen bei Hohlmauersystemen

Werkzeug:

- Richtlatte/Abziehbrett
- Wasserwaage
- Maurerkelle
- Maurerschnur
- Gummihammer



mit 2 Libellen



Alu-Richtlatte 300 cm
zur Messung von vertikalen oder horizontalen Ebenen, aus stabilem Aluminium, Art.-Nr. 1200158 **52.99**

Magnet-Wasserwaage

60 cm, Aluminiumprofil mit 2 Libellen, Horizontallibelle mit zusätzlicher 2 %-Gradmessung zum Anlegen von Gefälle, z. B. Wasserablauf auf Fliesen in Abflussrichtung, Messgenauigkeit in Normallage $0,029^\circ = 0,5 \text{ mm/m}$, Art.-Nr. 1200224 **26.99**



Mineralgemisch

Format 0 - 32 mm, 250 kg, Art.-Nr. 4340327 (1kg=0,20) **49.99**
500 kg, Art.-Nr. 4340326 (1kg=0,20) **99.99**



Maurerschnur, weiß
für die horizontale und vertikale Ausrichtung von z. B. Mauern, 100 m x 2 mm, Art.-Nr. 1200196 **8.99**



Gummihammer
zum Festschlagen von Bauteilen, für empfindliche Oberflächen geeignet, $\varnothing 64 \text{ mm}$, Art.-Nr. 1251271 **6.99**
 $\varnothing 90 \text{ mm}$, Art.-Nr. 1251273 **9.99**



Münchner Rauputz 25 kg *
für innen und außen, auf allen gängigen Unterputzen als Oberputz verwendbar, der Untergrund muss mit einer Edelputzgrundierung vorbehandelt werden, 2 mm, Art.-Nr. 3055107 **3.99**
3 mm, Art.-Nr. 3055118 **3.99**



Trasszement 25 kg *
zur Herstellung von widerstandsfähigen Trassmörteln, reduziert die Gefahr von Ausblühungen und Verfärbungen, leichte Verarbeitung, Art.-Nr. 3103826 **3.99**

* Den aktuellen Preis erfrage bitte in deinem toom Baumarkt



„T-Wall Edge“, sepia

Mauerstein „T-Wall Edge“

Elegant und flexibel: der geradlinige und scharfkantige Mauerstein „T-Wall Edge“ verfügt an den Steinunterseiten über gefaste Kanten, die besonders die horizontalen Fugen der Mauer hervorheben. Zudem lassen sich die Mauersteine entweder zum Bau von Mauern oder als Palisaden einsetzen.



Farbe	Maße LxB	Höhe	VE	kg/St.	St./Qm	Art.-Nr.	€/St.
sepia	40x12,5 cm	12,5 cm	108	14,5	2,5	4340255	6.79



Farbvarianten



sandstein

quarzit

„T-Wall Trend Eco“, sandstein

Mauerstein „T-Wall Trend Eco“

Zurückhaltend und doch präsent: Die geradlinig modernen „T-Wall Trend Eco“-Mauersteine verfügen über eine haufwerksporige Oberfläche und sind als Normalstein von innen hohl, sodass sie individuell bepflanzt werden können. Für die quaderartigen, rechteckigen Mauersteine können zusätzlich auch Abdeckplatten in passender Mauerfarbe erworben werden, die zusammen einen Mauerabschluss in moderner Optik ergeben. Die Steine sind optimal als Mauer, Abgrenzung oder als Beeteinfassung einsetzbar.



„T-Wall Trend Eco“, quarzit



Bezeichnung	Farbe	Maße LxB	Höhe/ Stärke	VE	kg/St.	St./Qm	Art.-Nr.	€/St.
Mauerstein	sandstein	45x22,5 cm	16,5 cm	80	18,2	2,22	4340256	6.59
	quarzit	45x22,5 cm	16,5 cm	80	18,2	2,22	4340257	6.59
Abdeckung	sandstein	45x22,5 cm	5 cm	120	11	2,22	4340258	5.59
	quarzit	45x22,5 cm	5 cm	120	11	2,22	4340259	5.59

Clever gestapelt.

Mauerstein „T-Wall Trend“, quarz mit Glimmer



Mauerstein „T-Wall Trend“, basalt mit Glimmer

Mauerstein und Abdeckung „T-Wall Trend“

Geradlinig und schlicht. Die „T-Wall Trend“-Mauersteine verfügen über eine feinporeige Oberfläche, die sie besonders edel wirken lässt. Die quaderartigen, rechtwinkligen Mauersteine mit ebener Oberfläche sind von innen hohl und können daher bepflanzt werden. Alternativ sind zusätzliche Abdeckplatten in Mauerfarbe erhältlich, die einen modernen Mauerabschluss ermöglichen. Die „T-Wall Trend“-Steine sind als Mauer, Abgrenzung oder Beeteinfassung einsetzbar.

Farbe	Maße LxB	Höhe	VE	kg/St.	St./lfm	Art.-Nr.	€/St.
quarz mit Glimmer	45x22,5 cm	16,5 cm	80	18,2	2,22	4340262	11,99
basalt mit Glimmer	45x22,5 cm	16,5 cm	80	18,2	2,22	4340263	11,99



Farbe	Maße LxB	Stärke	VE	kg/St.	St./lfm	Art.-Nr.	€/St.
quarz mit Glimmer	45x22,5 cm	5 cm	120	11	2,22	4340264	6,99
basalt mit Glimmer	45x22,5 cm	5 cm	120	11	2,22	4340265	6,99

Farbvarianten

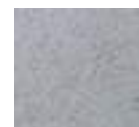

quarz mit Glimmer



basalt mit Glimmer



Mauerstein „T-Fence Solid“

Die moderne, scharfkantige Palisade- durch die flache Form ist die Palisade auch als Randabschluss oder Beeteinfassung einsetzbar. Die nuancierten Farbtöne sind vielfältig kombinierbar. Die lösemittelfreie Imprägnierung trägt zum Basisschutz der Oberfläche bei und garantiert eine hohe Farbbeständigkeit.

Modell	Farbe	Größe	Stärke	VE	kg/St.	St./lqm	Art.-Nr.	€/St
„T-Fence Solid“	muschelkalk	30 x 15 cm	4,5	240	4,6	6,67	4282354	1.89
	quarzit	30 x 15 cm	4,5	240	4,6	6,67	4282355	1.89



Macht garantiert glücklich!

Egal, ob du nur kurz ein Regal anschrauben oder erst noch das Haus drum herum bauen musst: Auf toom kannst du dich verlassen. Das versprechen wir nicht nur, das garantieren wir auch: mit der **toom 3-fach-Garantie**.*



Die kostenlose Garantieverlängerung

Was du bei uns kaufst, hält richtig was aus. Deshalb gibt es auf alle Artikel der „toom Qualitätsmarke“ und auf alles, was einen Elektro- oder Kraftstoffmotor hat, 5 Jahre toom **Qualitätsgarantie!** Im – unwahrscheinlichen – Falle eines Falles musst du dich also nicht lange herumärgern. Leg uns einfach Ware und Kassenbon auf den Tresen und wir regeln die Sache. Du bekommst eine kostenlose Reparatur, ein Austauschgerät oder dein Geld zurück.



Umtausch ohne Wenn und Aber

So weit, so einfach. Aber was, wenn das gekaufte Produkt zwar richtig gut funktioniert, aber trotzdem das falsche ist? Kein Problem dank unserer **Umtauschgarantie!** Solltest du zu Hause feststellen, dass die neue Duschwanne „Aruba“ leider so gar nicht zu den Fliesen in „Malta Beige“ passt, kannst du ganz entspannt bleiben. Bei uns gekaufte Ware kannst du innerhalb von drei Monaten zurückgeben. Ohne Wenn und Aber! Aber bitte mit Kassenbon. Den brauchen wir auch hier für den Papierkram.



Produkt woanders günstiger gesehen?

Und wenn wir schon beim Thema Kassenbon sind: So hoch unsere Qualität ist, so niedrig sind unsere Preise. Solltest du innerhalb von 14 Tagen ab Kaufdatum eines unserer Produkte bei einem anderen Händler günstiger entdecken, machen wir dir sofort den gleichen Preis. Na, was sagst du dazu? Wir sagen ganz einfach **Tiefpreisgarantie**.

An dieser Stelle ein Hinweis aus der Rechtsabteilung: Natürlich haben auch unsere Garantien gewisse Grenzen. Wenn du deinen Gartenschlauch als Abschleppseil benutzt hast oder im Herbst deine verblühten Stiefmütterchen reklamieren willst, müssen selbst wir passen. Die genauen Details kannst du jederzeit online einsehen.

Ansonsten gilt: Wenn du dein nächstes Vorhaben mit einem Einkauf bei toom beginnst, bist du dreifach garantiert auf der sicheren Seite. Gern kannst du uns auch im Internet besuchen:

toom.de/garantien

* toom gewährt 5 Jahre Garantie ab Kaufdatum auf Artikel der toom Qualitätsmarke sowie auf alle elektromotor- und kraftstoffbetriebenen Maschinen. Ausgenommen sind Akkus, Batterien, Pflanzlampen, Leuchtmittel und Verschleißteile sowie Mängel und Abnutzungserscheinungen, die durch gebräuchlichen Verschleiß, unsachgemäße Bedienung oder vorsätzliche bzw. fahrlässige Beschädigung entstanden sind. Garantie gilt für gekaufte Ware ab dem 1. März 2017. Umtauschgarantie gilt für ungenutzte Ware innerhalb von drei Monaten nach Kauf bei Vorlage des Kassenbons. Ausgenommen sind Sonderanfertigungen, Serviceleistungen, Zuschnittware, Pflanzen, lebende Tiere und Gutscheinkarten. Tiefpreisgarantie gilt, sofern du innerhalb von 14 Tagen ab Kaufdatum einen identischen Artikel bei einem anderen nationalen Händler in der Region, im Umkreis von 30 km oder online bei einem nationalen Baumarkt Wettbewerber günstiger findest. Dann erstatten wir dir direkt und unkompliziert den Differenzbetrag. Als Nachweis genügen der Kassenbon sowie ein Beleg des günstigeren Preises (Foto, Prospekt). Die Garantie gilt nicht für Sonderanfertigungen sowie Serviceleistungen und ist nicht mit der toom Vorteilskarte und toom-eigenen Rabatten sowie Rabatten und Averkaufsaktionen der Wettbewerber kombinierbar

Lusit

Steinstark!



Mauerblock „Antik“

Die Mauerblocksteine „Antik“ tragen einen rustikalen Charakter und sind ein Blickfang für jeden Garten. In der Anwendung sind sie sehr handlich und vielseitig einsetzbar, z. B. zum Aufbau einer Mauer, eines Hochbeetes oder als Einfassung. Der rustikal gerumpelte Stein vermittelt die lebendige Schönheit von Natursteinen, jedoch in der bewährten Stabilität von Beton.



beige-melange



anthrazit

Anwendungsbereiche:
frei stehende Mauern, Einfassung, Hochbeete

Ausführung:
nach DIN EN 1338 DIK, mit unregelmäßig gebrochenen Kanten – rustikaler Charakter

Farbe	Maße LxB	Stärke	kg/St.	Art.-Nr.	€/St.
anthrazit	28x21 cm	7 cm	8,60	4330456	1,69
beige-melange	28x21 cm	7 cm	8,60	4330457	1,69
braunbunt	28x21 cm	7 cm	8,60	4330475	1,89
braun-mix	28x21 cm	7 cm	8,60	4330476	1,19
muschelkalk	28x21 cm	7 cm	8,60	4330477	1,19

Farben



anthrazit



braunbunt



muschelkalk



beige-melange



braun-mix



DIEPHAUS
BETONT NATÜRLICH.

sandstein

Schnecke „T-Wall Country“

Schnecke für Kräuter oder Zierpflanzen, Bausatz besteht aus 100 trapezförmigen Mauersteinen und einem Aufbauplan, Montage einfach mit frostsicherem Konstruktions- oder Fliesenkleber

Farbe	Maße LxB	Stärke	kg/St.	Art.-Nr.	€/St.
sandstein	160x140 cm	60 cm	650	4340281	249,99
quarzit	160x140 cm	60 cm	650	4340280	249,99



quarzit

perfekt für Kräuter
oder Zierpflanzen





*Ein Team für
alle Fälle!*

Unsere Handwerker unterstützen, wenn's drauf ankommt.

*Du willst renovieren, modernisieren, aus- oder umbauen?
Der toom Handwerkerservice übernimmt für dich alle Arbeiten, die bei
Renovierung, Aus- oder Umbau im und ums Haus anfallen.*

*Wir packen es an. Ganz gleich, ob du Elektriker, Fliesenleger,
Klempner, Maler, Schreiner, Installateur, Zimmermann oder Gärtner
suchst – wir organisieren die Handwerksarbeiten für dich.*

*Vom Angebot über die Ausführung bis zur Endabnahme erhältst
du alles aus einer Hand – von deinem toom Handwerkskoordinator.
Pünktlich und fachgerecht zum Festpreis.*

Deine Vorteile:

- Kostenlose 3D-Planung *
- Komplettangebot mit Festpreisgarantie
- Ein Ansprechpartner in allen Bereichen
- 5 Jahre Gewährleistung auf die ausgeführte Dienstleistung
- Finanzierung * möglich



Alles zum Thema Service
findest du unter:

toom.de/hws



* Sollte im Rahmen der Angebotserstellung eine kostenlose 3D-Planung durchgeführt werden,
bleibt diese bis zur Auftragserteilung Eigentum von toom Baumarkt

Jede Menge Kies.



Name/Farbe	Maruorkies, weiß *			Maruorkies, weiß *			Maruorkies, weiß *			Maruorsplitt, weiß *		
Format	40-60 mm			20-40 mm			15-25 mm			8-16 mm		
Gewicht/Big Bag	25 kg	250 kg	500 kg	25 kg	250 kg	500 kg	25 kg	250 kg	500 kg	25 kg	250 kg	500 kg
Art.-Nr.	4340017	4340067	4340095	4340018	4340167	4340168	4340020	4340071	4340094	4340022	4340057	4340087
Preis/Sack	9.29	79.99	159.99	9.29	79.99	159.99	9.29	79.99	159.99	9.29	69.99	139.99
Preis/kg	0.37	0.32	0.32	0.37	0.32	0.32	0.37	0.32	0.32	0.37	0.28	0.28



Name/Farbe	Maruorsplitt, weiß *			Maruorkies, schwarz *			Buatkies/Rhein *			Buatkies/Weser *		
Format	6-9 mm			8-16 mm			40-80 mm			8-16 mm		
Gewicht/Big Bag	10 kg	250 kg	500 kg	10 kg	250 kg	500 kg	25 kg	250 kg	500 kg	25 kg	250 kg	500 kg
Art.-Nr.	4340034	4340058	4340086	4340035	4340156	4340157	4340030	4340064	4340091	4340019	4340154	4340155
Preis/Sack	4.49	79.99	159.99	5.49	129.99	229.99	7.29	69.99	119.99	5.99	52.99	99.99
Preis/kg	0.45	0.32	0.32	0.55	0.52	0.46	0.29	0.28	0.24	0.24	0.21	0.20



Name/Farbe	Buatkies/Weser *			Quarzkies *			Quarzkies *			Latte-Macchiato-Splitt *		
Format	20-40 mm			6-8 mm			20-40 mm			16-32 mm		
Gewicht/Big Bag	10 kg	250 kg	500 kg	25 kg	250 kg	500 kg	25 kg	250 kg	500 kg	25 kg	250 kg	500 kg
Art.-Nr.	4340028	4340163	4340164	3050082	4340059	4340109	3050081	4340060	4340088	4340036	4340078	4340104
Preis/Sack	6.49	52.99	99.99	2.79	69.99	114.99	6.49	59.99	109.99	13.99	109.99	199.99
Preis/kg	0.26	0.21	0.20	0.28	0.28	0.23	0.26	0.24	0.22	0.56	0.44	0.40



Name/Farbe	Grauitsplitt, rot *			Grauitsplitt, grau *			Gartensplitt, schwarz-weiß *			Yellow-Sun-Splitt *		
Format	8-16 mm			8-16 mm			8-16 mm			8-16 mm		
Gewicht/Big Bag	25 kg	250 kg	500 kg	25 kg	250 kg	500 kg	25 kg	250 kg	500 kg	10 kg	250 kg	500 kg
Art.-Nr.	4340029	4340074	4340100	4340026	4340079	4340106	4340023	4340158	4340159	4340033	4340069	4340097
Preis/Big Bag	7.49	69.99	129.99	7.99	74.99	119.99	9.29	84.99	149.99	4.29	79.99	149.99
Preis/kg	0.30	0.28	0.26	0.32	0.30	0.24	0.37	0.34	0.30	0.43	0.32	0.30



Name/Farbe	Terra-Splitt *			Lavamulch, rot-braun *			Lavamulch, grau *			Basalt-Einkehrsand
Format	8-16 mm			8-16 mm			8-16 mm			0-2 mm
Gewicht/Big Bag	10 kg	250 kg	500 kg	20 l	300 l	600 l	20 l	300 l	600 l	25 kg
Art.-Nr.	4340041	4340076	4340102	4340032	4340169	4340170	4340042	4340172	4340173	4340024
Preis/Big Bag	4.59	99.99	169.99	5.49	64.99	124.99	6.29	69.99	129.99	9.99
Preis/kg	0.46	0.40	0.34	0.27	0.22	0.21	0.31	0.23	0.22	0.40



Name/Farbe	Fugensplitt, basalt *			Basaltsplitt, grau *			Bruchstein, grau *			Bruchstein, gelb *		
Format	1-3 mm			2-5 mm			32-56 mm			32-56 mm		
Gewicht/Big Bag	25 kg	250 kg	500 kg	25 kg	250 kg	500 kg	20 kg	250 kg	500 kg	20 kg	250 kg	500 kg
Art.-Nr.	4340025	4340174	4340175	4340027	4340085	4340112	4340043	4340083	4343229	4340044	4340084	4343230
Preis/Big Bag	5.99	54.99	99.99	5.49	49.99	99.99	5.49	59.99	119.99	7.99	69.99	129.99
Preis/kg	0.24	0.22	0.20	0.22	0.20	0.20	0.27	0.24	0.24	0.40	0.28	0.26

* Nicht in allen Märkten verfügbar, teilweise Lieferzeit (Abholpreis)
Big Bags (250 kg und 500 kg): Lieferung bis Bordsteinkante möglich, die Lieferkosten erfrage bitte in deinem toom Baumarkt



Zierkiese, Bruchsteine
und Splitte im Big Bag



Maruorkies

Name/Farbe	8 - 16 mm		60 - 100 mm	
	Format		Format	
Gewicht/Big Bag	250 kg	500 kg	250 kg	500 kg
Art.-Nr.	4340066	4340093	4340068	4340096
Preis/Big Bag	99.99	164.99	114.99	229.99
Preis/kg	0.40	0.33	0.46	0.46



Name/Farbe	Cappuccino-Splitt		Tauusquarz, gelb		Buntkies/Rhein		Buntkies/Rhein	
	8 - 16 mm		8 - 16 mm		50 - 150 mm		2 - 8 mm	
Format								
Gewicht/Big Bag	250 kg	500 kg	250 kg	500 kg	250 kg	500 kg	250 kg	500 kg
Art.-Nr.	4340077	4340103	4340165	4340166	4340065	4340092	4340062	4340089
Preis/Big Bag	119.99	199.99	79.99	129.99	69.99	129.99	64.99	124.99
Preis/kg	0.48	0.40	0.32	0.26	0.28	0.26	0.26	0.25



Name/Farbe	Buntkies/Rhein		Maruorsplitt, rot		Maruorsplitt, schwarz		Canadian Slate, violett	
	20 - 40 mm		8 - 16 mm		8 - 16 mm		15 - 30 mm	
Format								
Gewicht/Big Bag	250 kg	500 kg	250 kg	500 kg	250 kg	500 kg	250 kg	500 kg
Art.-Nr.	4340063	4340090	4340070	4340098	4340073	4340099	4340075	4340101
Preis/Big Bag	59.99	114.99	124.99	169.99	99.99	199.99	129.99	239.99
Preis/kg	0.24	0.23	0.50	0.34	0.40	0.40	0.52	0.48



Name/Farbe	Grautkies, grau		Anatolia Verde		Bruchstein, rot		Bruchstein, grün	
	40 - 100 mm		40 - 100 mm		32 - 56 mm		32 - 56 mm	
Format								
Gewicht/Big Bag	250 kg	500 kg	250 kg	500 kg	250 kg	500 kg	250 kg	500 kg
Art.-Nr.	4340080	4340107	4340081	4340108	4340082	4343218	4340110	4340111
Preis/Big Bag	129.99	234.99	159.99	269.99	64.99	109.99	64.99	119.99
Preis/kg	0.52	0.47	0.64	0.54	0.26	0.22	0.26	0.24

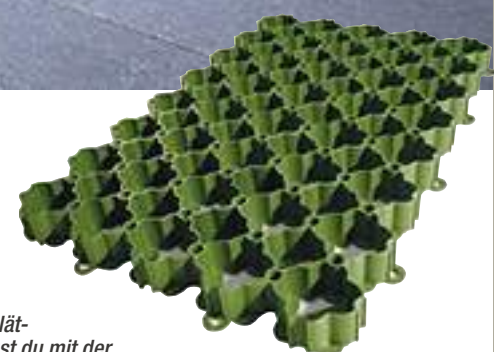

Der richtige Untergrund

1. „ACO Self® Rasenwabe“ mit Substratfüllung, alternativ auch Splitt möglich
2. Ausgleichsschicht ca. 3 bis 5 cm
3. Wasserdurchlässige Tragschicht 15 bis 45 cm, je nach Belastung

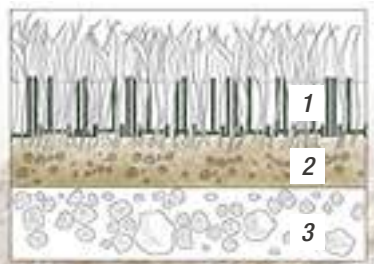

Rasenwabe

Verhilft dir überall dort zur optimalen Lösung, wo Flächen und Wege natürlich aussehen und doch stabil sein sollen: auf deiner Garagenzufahrt, deinem PKW-Stellplatz, grünen Wegen oder auf Abstellplätzen für Wohnwagen. Vor allem aber schlägst du mit der „ACO Self® Rasenwabe“ der Versiegelung ein Schnippchen. Wo Regenwasser versickern kann, statt die Kanalisation zu belasten, kommt nicht nur die Umwelt auf ihre Kosten. Viele Gemeinden erheben heute schon Gebühren, wenn du Flächen versiegeln willst. Gebühren, die du dir mit der „ACO Self® Rasenwabe“ sparen kannst.

„ACO Self® Rasenwabe“ *								
Material	Farbe	Maße LxB	Stärke	St./m ²	Art.-Nr.	€/St.	€/m ²	
Kunststoff Polyolefin-Compound	grün	58,6x38,6 cm	3,8 cm	ca. 4,0-5,0	3542550	3.99	15.96	

Profileinfassung

Durch seine Biegsamkeit ohne Brechen und Abknicken ermöglicht „ECO-Profil“ eine mühelose und saubere Abgrenzung von Wegen und Rasenflächen. Für mehr Sicherheit ist die Oberkante abgerundet. Breite, dreieckige Stützfüße erleichtern die Verlegung auf der richtigen Höhe und verleihen Stabilität. Für Endlosverbindungen hat „ECO-Profil“ ein einfaches Anschlussystem. Viele Einsatzmöglichkeiten: Wege und Verkehrsflächen, Gartenwege, Pflasterbeläge, Parkanlagen, Terrassen ...

Profileinfassung „ECO-Profil“

Material	Maße HxL	VE	kg/Paket	Art.-Nr.	€/Paket
Edelstahl	6x95 cm	Pkt. à 5 St.	3,80	2150999	99,99



Big Bags (250 kg und 500 kg): Lieferung bis Bordsteinkante möglich, die Lieferkosten erfragst du bitte in deinem toom Baumarkt
 * Nicht in allen Märkten verfügbar, teilweise Lieferzeit (Abholpreis)

Blickfang im Vorgarten.



Findlingssäule



Schiefersäule

Säulen aus Schiefer und Findlingen

Hingucker aus einzigartigen, natürlichen Materialien.
Jedes Stück ist ein Unikat und variiert in Höhe, Gewicht und Gestaltung.



Säule	Maße	VE	kg/St.	Art.-Nr.	€/St.
Naturgewachsene Schiefersäule, ohne Sockel	versch. Größen, Höhe ca. 80 - 100 cm	5	ca. 20 kg, je nach Größe	4322271	69.99
Findlingssäule, ohne Sockel	Höhe ca. 80 cm	5	ca. 20 kg	4322272	89.99

Lieferservice



Planst du ein großes Projekt und hast keine Zeit, dir extra einen Transporter zu mieten? Mit dem Service zur Anlieferung ist das jetzt kein Problem mehr.

Alles zum Thema Service findest du unter [toom.de/service](https://www.toom.de/service)

* Dieser Service wird nicht in allen Märkten angeboten

nicht in allen Märkten erhältlich

Mehr Zeit zum Selbermachen!

Bestellen, Abholen, Loslegen!

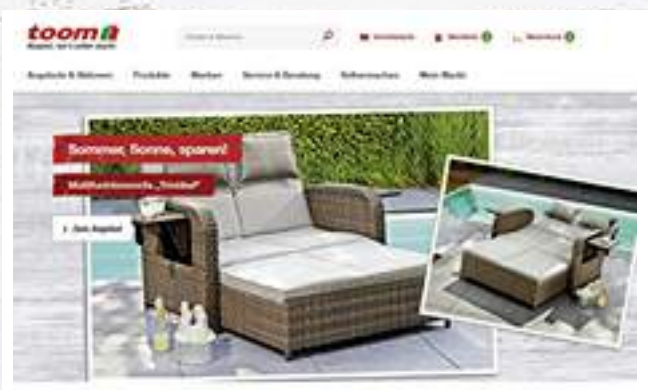

Reserviere jetzt Online unsere Wochenangebote!
Einfach bestellen, nach 1 Stunde abholen und loslegen!*

toom.de/angebote

Teilnehmende Märkte findest du unter

toom.de/abholmaerkte

*Abhängig von der Verfügbarkeit des Produktes im jeweiligen Markt

Nach 1 Stunde abholbereit

ONLINE BESTELLEN,
IM MARKT ABHOLEN



Spart Zeit:



Nach 1 Stunde abholbereit.
Keine unnötigen Laufwege durch den Baumarkt, kein Anstehen an der Kasse.

Jederzeit & überall:



Wunschartikel auswählen und direkt reservieren.

Flexibel:



Die Bestellung liegt sieben Tage am ausgeschilderten Abholort bereit.

Kostenlos:



Kein Mindestbestellwert und keine Reservierungskosten.

SO FUNKTIONIERT'S

- Online Markt auswählen, die passenden Produkte oder Wochenangebote auf Deine Einkaufsliste zusammenstellen und reservieren.
- toom Mitarbeiter bereiten die Bestellung für Dich vor.
- Du erhältst eine E-Mail, sobald Deine Bestellung abholbereit ist.
- Zur Abholung die Bestellbestätigung mitbringen. Die reservierten Artikel sind sieben Tage am ausgeschilderten Abholort hinterlegt.
- Die Bestellung einfach am Abholort bezahlen.

Jetzt auf toom.de bestellen, nach 1 Stunde abholen und loslegen!

Dein Garten deine Ruhezone.



Sommerzeit ist Gartenzeit! Natürlich darf da die passende Umzäunung nicht fehlen, denn sie schützt Deine Privatsphäre und sorgt für wohlige Sicherheit. Mit schönen Details wie verträumten Rankgittern machst Du Deinen Garten zum absoluten Lieblingstreffpunkt für Familie und Freunde. Schau in unseren Katalog und entdecke die vielen Anregungen, mit denen aus deinem Garten ein echtes Paradies wird.

Zäune und Sichtschutz

Sichtschutz und Zäune

Sichtschutz für Balkon und Garten	154
Rankengitter	156
Pergola	157
Zaun aus Holz	158-162, 164-177, 179
Heckenpflanzen	163
 Aufbauservice	178
Zaun aus WPC	180
Zaun aus HPL und Glas	185
Zaun aus Kunststoff	187-189, 191
Zaun aus Aluminium	190
Zaun aus Beton	192

Vorgärtenzäune

Vorgartenzaun aus Holz	194, 196
Vorgartenzaun aus Kunststoff	195, 197
Vorgartenzaun aus WPC	196
 Onlinekonfigurator Zäune	198
 Profi-Bestell-Service	199
Vorgartenzaun aus Aluminium	202

Metallzäune

Einstab- und Doppelstabmatten	204
Zubehör	206, 209
Gabionen und Steinkörbe	207
Schnellbauzaunsystem	208

 Anleitung Holzzäune aufbauen	210
--	-----

 Zaunfundament	211
---	-----

Zubehör	212
---------	-----

 Holzlexikon	214
---	-----

toom 
Respekt, wer's selber macht.

Sichtschutz und Zäune

Perfekt versteckt.



Weidenmatte



Bambusmatte, gespalten



Schilfrohrmatte

Sichtschutzmatten aus Weide, Schilfrohr oder Bambus

- Attraktiver Sichtschutz für Garten, Terrasse und Balkon
- Witterungsbeständige Naturprodukte
- Haltbar mit Draht verwebt
- Einfache und komfortable Anbringung
- Maße individuell anpassbar

Bezeichnung	Maße (BxH)	Art.-Nr.	€/Stück
Weidenmatte	300x90 cm	4300425	29,99
	300x150 cm	4300426	39,99
	300x180 cm	4300427	64,99
Schilfrohrmatte	300x100 cm	4309943	9,99
	300x120 cm	4300420	12,99
	300x140 cm	4300419	14,99
	300x160 cm	4300418	16,99
	300x180 cm	4300417	19,99
Bambusmatte, gespalten	300x90 cm	4300422	19,99
	300x150 cm	4300423	29,99
	300x180 cm	4300424	39,99
Bambusmatte, ungespalten *	300x90 cm	4300421	29,99



„Ibiza“, gelb-weiß

Balkonblende „Ibiza“

- Sicht- und Wetterschutz
- Reiß- und wetterfestes PE-Gewebe
- Verstärkter Saum
- Metallösen
- Einfache Anbringung

Farbe	Maße (BxH)	Art.-Nr.	€/Stück
blau-weiß *	500x90 cm	2811787	12,99
gelb-weiß	500x90 cm	2811798	12,99
grün-weiß	500x90 cm	4253436	12,99



Balkonblende „Streifen“



Balkonblende „Blüte“

Balkonblende Streifen/Blüte
inkl. Metallösen und Befestigungsschnur,
500 x 90 cm (BxH)
Streifen, PE-Gewebe (180 g/m²)
grau/anthrazit, Art.-Nr. 2810135 **19.99**
braun/beige, Art.-Nr. 2810136 **19.99**
Blüte, Polyester (160 g/m²)
grau/anthrazit, Art.-Nr. 2810138 **24.99**
braun/beige, Art.-Nr. 2810139 **24.99**



Seitenmarkise, natur

Doppel-Seitenmarkise, anthrazit



auch in natur
erhältlich

Seitenmarkise

- Wind- und Sichtschutz aus Polyester
- PU-beschichtet
- Manuell ausziehbar
- Automatisch einziehbar
- Einfache Montage an Fassaden,
- Befestigung auf bestehendem, festem Untergrund
- Inkl. Haltepfosten

Einzel-Seitenmarkise

- Polyester (220 g/m²)
 - Manuell ausziehbar bis zu 3 m
 - 300 x 160 cm (BxH)
- naturfarben, Art.-Nr. 4300288 **79.99**
anthrazit, Art.-Nr. 4300289 **79.99**

Doppel-Seitenmarkise

- Polyester (280 g/m²)
 - Manuell ausziehbar bis zu 3 m je Seite
 - 600 x 160 cm (BxH)
- naturfarben, Art.-Nr. 4300382 **129.99**
anthrazit, Art.-Nr. 4300383 **129.99**



Balkonbeschattung Rollo *

2,50 x 1,40 m (LxB), Polyester (180 g/m²), anthrazit, wasserabweisend, für Balkon oder Fenster, leichter Aluminiumrahmen, anthrazitbeschichtet, einfache Montage an Wand oder Decke, zusätzliche Stabilisierung durch Gummiseile und Haken, inkl. Kurbel und Befestigungsmaterial, Art.-Nr. 4301245 **79.99**

Deko und Zubehör nicht im Lieferumfang enthalten
* Nicht in allen Märkten erhältlich



Klemm-Markise *

2,00 x 1,50 m (LxB), Polyester (180 g/m²), anthrazit, wasserabweisend, für Balkon oder Fenster, stabiler Stahlrahmen, anthrazitbeschichtet, mit Klemmstange, Art.-Nr. 4301239 **99.99**



Bezeichnung	Maße (BxH)	Art.-Nr.	€/Stück
gerade Ausführung Kiefer	60x180 cm	4280276	21,99
	90x180 cm	4280277	29,99
	180x180 cm	4280278	39,99
mit Bogen Kiefer	60x180 cm	4280281	24,99
	90x180 cm	4280279	32,99
	180x180 cm	4280280	41,99
Pfosten mit Rundkopf Kiefer	9x9x190 cm (LxBxH)	4280264	19,99
	9x9x100 cm (LxBxH)	4280266	15,99



4280276 4280277 4280278 4280281 4280279 4280280

Rankgitter „Bremen“ *

- Rahmen 32x45 mm stark
- Masche 120 mm
- Leiste 10x28 mm stark, gehobelt
- Pfosten gehobelt, gefast, Rundkopf gefast
- Imprägnierung KDI grün



Pflanzkasten mit Rankgitter *

- Rahmen 30x60 mm stark
- Imprägnierung KDI grün



Pflanzkasten mit Rankgitter *

- Bretter 20x90 mm stark
- Imprägnierung grau gebeizt

Bezeichnung	Maße (BxHxT)	Art.-Nr.	€/Stück
mit Bogen „Napoleon“ Kiefer	90x143x40 cm	4280288	89,99
gerade Ausführung Fichte	125x183x53 cm	4280289	129,99

Bezeichnung	Maße (BxHxT)	Art.-Nr.	€/Stück
Pflanzkasten Kiefer	88x39x40 cm	4280366	69,99
Pflanzkasten mit Rankgitter Kiefer	88x153x40 cm	4280365	89,99

Kletterhilfen gefällig?



Doppel-Pergola *
• Pfosten 9x9 cm stark
• Imprägnierung KDI grün

Mini-Pergola mit Rankgitter *
• Pfosten 7x7 cm stark
• Imprägnierung KDI braun



Doppel-Pergola mit Rankgitter *
• Pfosten 6x6 cm stark
• Imprägnierung KDI grün

Bezeichnung	Maße (BxTxT)	Art.-Nr.	€/Stück
Doppel-Pergola Kiefer	300x282x300 cm	4280297	299,99
Mini-Pergola mit Rankgitter Kiefer	160x188x35 cm	4280363	99,99

Bezeichnung	Maße (BxTxT)	Art.-Nr.	€/Stück
mit Bogen Kiefer	160x223x72 cm	4280287	99,99
gerade Ausführung Kiefer	210x214x72 cm	4280286	94,99

Rankgitter und Spaliere

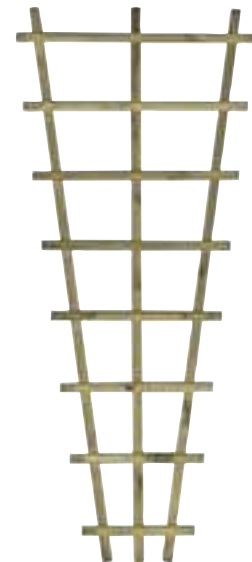

Rankgitter, diagonal
aus Kiefernholz, kesseldruckimprägniert (KDI grün),
Rahmen 25 x 55 mm stark, Masche 140 mm,
Leiste 8 x 35 mm, 60 x 180 cm (BxH),
Art.-Nr. 4280153 **22,99**

Rankgitter ohne Rahmen **
aus Kiefernholz, kesseldruckimprägniert (KDI
grün), Masche 115 mm, Leiste 15 x 32 mm,
60 x 180 cm (BxH),
Art.-Nr. 4280181 **23,99**

Rankgitter V-Form
aus Kiefernholz, kesseldruckimprägniert
(KDI grün), Leiste 12 x 28 mm,
30 - 65 x 150 cm (BxH),
Art.-Nr. 4280179 **6,99**

Deko und Zubehör nicht im Lieferumfang enthalten
* Abholpreise, die Lieferzeit erfrage bitte in deinem toom Baumarkt
** Nicht in allen Märkten erhältlich



„Rügen“

Zaunserie „Rügen“ *

- Rahmen 35 x 35 mm stark
- Leiste 5 x 100 mm, glatt
- Pfosten gehobelt, gefast, Rundkopf gefast
- Imprägnierung KDI braun

Bezeichnung	Maße (BxH)	Art.-Nr.	€/Stück
gerade Ausführung Kiefer, KDI braun	180x90 cm	4280362	34.99
	180x180 cm	4280361	39.99
Pfosten mit Rundkopf Kiefer, KDI braun	9x9x100 cm (LxBxH)	4280293	12.99
	9x9x190 cm (LxBxH)	4280292	17.99



4280361



4280292

4280293



4280362



„Neuss“

Bretterzaun und Rankgitter „Neuss“ *

- Rahmen 35 x 60 mm stark
- Bretter 15 x 88 mm stark
- Rankgitterleiste 15 x 24 mm, eingeschlitz
- Pfosten gehobelt, gefast
- Imprägnierung grau gebeizt

Bezeichnung	Maße (BxH)	Art.-Nr.	€/Stück
Bretterzaun gerade Ausführung Kiefer	90 x 180 cm	4280347	74.99
	180 x 180 cm	4280346	89.99
Rankgitter gerade Ausführung Kiefer	90 x 180 cm	4280349	69.99
	180 x 180 cm	4280348	89.99
Pfosten Fichte	9x9x190 cm (LxBxH)	4280350	19.99



4280347



4280346



4280349

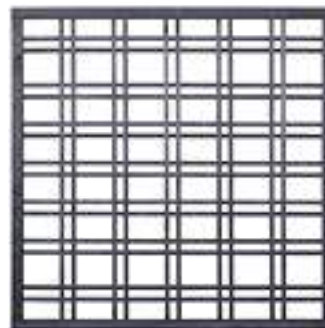

4280348



4280350

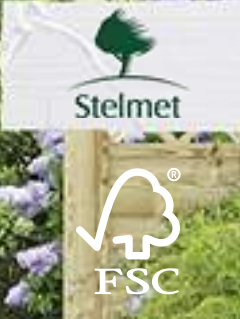

„Bonn“, KDI grün

„Bonn“, zeder-kupfer geölt

Zaunserie „Bonn“ *

- Rahmen 45 x 45 mm stark
- Leiste 7 x 95 mm stark, geriffelt
- Pfosten gehobelt, gefast, Rundkopf gefast

Farbvarianten

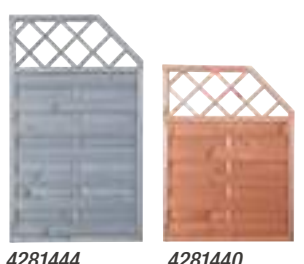

Bezeichnung	Abmessung (BxH)	Farbe	Art.-Nr.	€/Stück	
gerade Ausführung Fichte	180 x 180 cm	KDI grün	4280255	44,99	
		hellgrau gebeizt	4281438	89,99	
		gelb geölt	4281436	89,99	
		zederkupfer geölt	4281437	89,99	
Stufenelement Fichte	90 x 120 cm	KDI grün	4280258	34,99	
		hellgrau gebeizt	4281441	69,99	
		gelb geölt	4281439	69,99	
	90 x 150 cm	zederkupfer geölt	4281440	69,99	
		KDI grün	4280257	37,99	
		hellgrau gebeizt	4281444	79,99	
	90 x 180 cm	gelb geölt	4281442	79,99	
		zederkupfer geölt	4281443	79,99	
		KDI grün	4280256	39,99	
	Pfosten mit Rundkopf Kiefer	90 x 100 cm (LxBxH)	hellgrau gebeizt	4281446	84,99
			gelb geölt	4281445	84,99
			zederkupfer geölt	4281495	84,99
90 x 190 cm (LxBxH)		KDI grün	4280266	15,99	
		hellgrau gebeizt	4281460	19,99	
		gelb geölt	4281447	19,99	
		zederkupfer geölt	4281448	19,99	
		KDI grün	4280264	19,99	
		hellgrau gebeizt	4281461	24,99	
90 x 190 cm (LxBxH)	gelb geölt	4281449	24,99		
	zederkupfer geölt	4281450	24,99		

Deko und Zubehör nicht im Lieferumfang enthalten
 * Abholpreise, die Lieferzeit erfrage bitte in deinem toom Baumarkt



Dichtzaun



Dichtzaun *

- Rahmen 45 x 45 mm stark
- Leiste 8 x 95 mm stark, geriffelt
- Pfosten gehobelt, gefast, Rundkopf gefast
- Imprägnierung KDI grün

Bezeichnung	Abmessung (BxH)	Art.-Nr.	€/Stück
gerade Ausführung Kiefer	90 x 180 cm	4280178	39.99
	180 x 180 cm	4280175	44.99
mit Bogen Kiefer	180 x 180 cm	4280200	52.99
Abstufungselement Kiefer	90 x 120 cm	4280203	37.99
	90 x 150 cm	4280202	39.99
	90 x 180 cm	4280201	42.99
Pfosten mit Rundkopf Kiefer	9 x 9 x 100 cm (LxBxH)	4280266	15.99
	9 x 9 x 190 cm (LxBxH)	4280264	19.99



4280200



4280175



4280178



4280201



4280202



4280203



Perfekt aufgestellt!

Dichtzaun, Kiefer

Dichtzaun *

- Rahmen 35 x 45 mm stark
- Leiste 5 x 100 mm, glatt
- Imprägnierung KDI braun

Bezeichnung	Abmessung (BxH)	Art.-Nr.	€/Stück
gerade Ausführung Kiefer	90 x 180 cm	4281058	27.99
	180 x 180 cm	4280306	29.99
Pfosten gerade Kiefer	7 x 7 x 180 cm (LxBxH)	4280305	7.99



4280306



4281058

Bretterzaun **

- Bretter 14 x 120 mm
- Riegel 20 x 60 mm
- Imprägnierung KDI grün

Bezeichnung	Abmessung (BxH)	Art.-Nr.	€/Stück
gerade Ausführung Kiefer	180 x 180 cm	4280187	69.99
Pfosten mit Rundkopf Kiefer	9 x 9 x 190 cm (LxBxH)	4280264	19.99



4280187



4280264

Deko und Zubehör nicht im Lieferumfang enthalten
 * Abholpreise, die Lieferzeit erfrage bitte in deinem toom Baumarkt
 ** Nicht in allen Märkten erhältlich

Bretterzaun, KDI grün



„Hamburg“, gelb geölt

Zaunserie „Hamburg“ *



- Rahmen 40x60 mm stark
- Leiste 7x105 mm stark, mit Wellenriffelung
- Pfosten gehobelt, gefast, gelb geölt
- Pfosten mit Rundkopf, gehobelt, gefast, KDI braun
- Imprägnierung gelb geölt oder KDI braun

Bezeichnung	Abmessung (BxH)	Farbe	Art.-Nr.	€/Stück
mit Bogen Kiefer	90x180/160 cm	gelb geölt	4280354	99.99
		KDI braun	4281243	129.99
	180x180/160 cm	gelb geölt	4280353	139.99
		KDI braun	4281245	179.99
gerade Ausführung Kiefer	90x180 cm	gelb geölt	4280352	84.99
		KDI braun	4281237	99.99
	180x180 cm	gelb geölt	4280351	119.99
		KDI braun	4281238	149.99
Pfosten gerade Kiefer	9x9x190 cm (LxBxH)	gelb geölt	4281056	19.99
Pfosten mit Rundkopf Kiefer	9x9x190 cm (LxBxH)	KDI braun	4280292	17.99



4280354

4280352

4280353

4281245

4281243

4281237

4281238

4280351

4281056

4280292



„Münster“

Zaunserie „Münster“ *



- Rahmen 30x60 mm stark
- Bretter 15x60 mm stark
- Pfosten gehobelt, gefast, Rundkopf gefast
- Imprägnierung KDI braun



4280359

4280360

4280292/4280293

Bezeichnung	Abmessung (BxH)	Art.-Nr.	€/Stück
gerade Ausführung Fichte	90x180 cm	4280360	94.99
	180x180 cm	4280359	129.99
Pfosten mit Rundkopf Kiefer	9x9x190 cm (LxBxH)	4280292	17.99
	9x9x100 cm (LxBxH)	4280293	12.99

Natürlicher Sichtschutz.



DER PFLANZENARZT EMPFIEHLT



topfgewachsene Pflanzen mit ausgeprägtem Wurzelwerk für sicheres Anwachsen!

Topfgewachsene Pflanzen

Die Vorteile auf einen Blick:



- ✓ ausgeprägtes Wurzelwerk
- ✓ robustere Pflanzen
- ✓ sicheres Anwachsen
- ✓ leichtere und sauberere Handhabung: kaum Erdbrösel



im Freiland ausgestochen

topfgewachsen

Topfgewachsene Heckenpflanzen *

- Verschiedene immergrüne Sorten
- Robuste und pflegeleichte Pflanzen
- Bilden blickdichte, gut schnittverträgliche Hecken

Bezeichnung	Beschreibung	Pflanzenhöhe	Topfgröße	Art.-Nr.	€/Stück
Lebensbaum „Brabant“ (Thuja occidentalis)	aufrechter Wuchs, kräftig grüne Nadeln	ca. 60 - 70 cm	19-cm-Topf	4660996	4,99
		ca. 100 - 120 cm	29-cm-Topf	4661018	17,99
		ca. 120 - 140 cm	40-cm-Topf	4661022	27,99
Lebensbaum „Smaragd“ (Thuja occidentalis)	langsamer und kompakter Wuchs, glatte, leicht glänzende Nadeln	ca. 60 - 70 cm	19-cm-Topf	4660998	5,99
		ca. 100 - 120 cm	29-cm-Topf	4661290	19,99
		ca. 120 - 140 cm	40-cm-Topf	4661291	29,99
Kirschlorbeer (Prunus laurocerasus)	schneller Wuchs, große, sattgrüne Blätter	ca. 80 - 100 cm	23-cm-Topf	4572877	12,99



Lebensbaum „Brabant“
4660996



Lebensbaum „Smaragd“
4660998



Kirschlorbeer
4572877

Deko und Zubehör nicht im Lieferumfang enthalten
* Abholpreise, die Lieferzeit erfragst du bitte in deinem toom Baumarkt



„Lindenthal“, Kirschbaum

Zaunserie „Lindenthal“ *

- Rahmen oben 44x58 mm/Rahmen seitlich 40x44 mm
- Zierfüllung 16 mm stark und 120 mm breit
- Rankleisten 16 mm stark und 38 mm breit
- Im Farbton Kirschbaum farbig vorlasiert

Farbvarianten



kirschbaum



basaltgrau



tabak

Bezeichnung	Maße (BxH)	kirschbaum Art.-Nr.	€/Stück	basaltgrau Art.-Nr.	€/Stück	tabak Art.-Nr.	€/Stück
Grundelement Fichte	90x180 cm	4280432	99.99	4280427	119.99	4280437	119.99
	180x180 cm ***	4280431	149.99	4280426	189.99	4280436	159.99
Schrägelement Fichte	90x180/90 cm, links	4280434	119.99	4280429	119.99	4282244	119.99
	90x180/90 cm, rechts	4280435	119.99	4282243	114.99	4282245	119.99
Zaunfeld Fichte	180x90 cm	4280433	119.99	4280428	119.99	4280438	119.99
Pfosten mit Rundkopf Fichte	9x9x100 cm (LxBxH) Inhalt 2 St.	4280442	49.99	4280448	49.99	4280446	49.99
	9x9x100 cm (LxBxH) Inhalt 3 St.	4280443	64.99	4280449	69.99	4282247	69.99
	9x9x190 cm (LxBxH) Inhalt 2 St.	4280458	69.99	4280465	69.99	4280462	69.99
	9x9x190 cm (LxBxH) Inhalt 3 St.	4280459	89.99	4280466	89.99	4280464	89.99

*** Stecksystem, in zwei Teilen vormontiert zur einfachen Selbstmontage



4280429



4280427



4280426



4280436



4280437



4280437



4282245



„Neo sägerau“, grau

 sägeraue
 Oberfläche

„Neo Douglasie“, natur

Zaunserie „Neo sägerau“ **

- Aus grau imprägniertem Nadelholz
- Massive, hochwertige Verarbeitung
- Fein gesägte Oberfläche
- Rahmenhölzer ca. 48 x 78 mm
- Massive Lamellen 23 x 120 mm
- Beidseitig einsetzbar

Zaunserie „Neo Douglasie“ **

- Aus unbehandelter Douglasie
- Massive, hochwertige Verarbeitung
- Gehobelte Oberfläche
- Rahmenhölzer ca. 45 x 70 mm
- Massive Lamellen 21 x 120 mm
- Douglasie ist dauerhaft und widerstandsfähig
- Beidseitig einsetzbar

Bezeichnung	Maße (BxH) ****	Douglasie Art.-Nr.	€/Stück	Nadelholz grau impr. Art.-Nr.	€/Stück
Sichtschutz gerade	90 x 180 cm	4300147	84,99	4301059	99,99
	180 x 180 cm	4300146	119,99	4301058	139,99
Abschlusselement	90 x 180 / 90 cm	4300148	84,99	4301061	119,99
Pfosten mit Rundkopf	9 x 9 x 195 cm (LxBxH)	4288394	27,99	-	-
Pfosten gerade	9 x 9 x 200 cm (LxBxH)	-	-	4301060	24,99

**** Fertigmaß Sichtschutz = Nennmaß – 2 cm



Deko und Zubehör nicht im Lieferumfang enthalten

* Lieferzeit ca. 3 Wochen, Lieferung frei Bordsteinkante (Deutschland, Festland), zugänglich für 40-t-LKW

** Nicht in allen Märkten erhältlich, Abholpreise, die Lieferzeit erfrage bitte in deinem toom Baumarkt



„Berlin“, KDI braun



4280344



4280345



4281459



4281458



4281457

Zaunserie „Berlin“ *

- Rahmen 40x60 mm stark
- Bretter 12x120 mm stark
- Pfosten gehobelt, gefast, Rundkopf gefast

Farbvarianten



Bezeichnung	Abmessung (BxH)	Farbe	Art.-Nr.	€/Stück
gerade Ausführung Kiefer	90x180 cm	KDI braun	4280344	69,99
		hellgrau gebeizt	4281456	99,99
		gelb geölt	4281454	99,99
		zeder-kupfer geölt	4281455	99,99
	180x180 cm	KDI braun	4380343	89,99
		hellgrau gebeizt	4281459	129,99
		gelb geölt	4281457	129,99
		zeder-kupfer geölt	4281458	129,99
Schrägelement Kiefer	90 x 180/90 cm	KDI braun	4280345	69,99
		hellgrau gebeizt	4281453	99,99
		gelb geölt	4281451	99,99
		zeder-kupfer geölt	4281452	99,99
Pfosten mit Rundkopf Kiefer	9 x 9 x 100 cm (LxBxH)	KDI braun	4280293	12,99
		hellgrau gebeizt	4281460	19,99
		gelb geölt	4281447	19,99
		zeder-kupfer geölt	4281448	19,99
	9 x 9 x 190 cm (LxBxH)	KDI braun	4280292	17,99
		hellgrau gebeizt	4281461	24,99
		gelb geölt	4281449	24,99
		zeder-kupfer geölt	4281450	24,99



Zaunserie „Köln“ *

- Rahmen 30x45 mm stark
- Leiste 5 x 100 mm, glatt
- Pfosten gehobelt, gefast



„Köln“, grau gebeizt

Farbvarianten



Bezeichnung	Abmessung (BxH)	Farbe	Art.-Nr.	€/Stück
gerade Ausführung Kiefer	90x180 cm	grau gebeizt	4280356	39.99
		hellgrau gebeizt	4281464	49.99
		gelb geölt	4281462	49.99
		zederkupfer geölt	4281463	49.99
	180x180 cm	grau gebeizt	4280355	49.99
		hellgrau gebeizt	4281467	69.99
zederkupfer geölt		4281466	69.99	
Schräglelement Kiefer	90x180/90 cm	grau gebeizt	4280357	39.99
		hellgrau gebeizt	4281470	49.99
		gelb geölt	4281468	49.99
		zederkupfer geölt	4281469	49.99
Pfosten Kiefer	7x7x180 cm (LxBxH)	grau gebeizt	4280358	12.99
		hellgrau gebeizt	4281473	19.99
		gelb geölt	4281471	19.99
		zederkupfer geölt	4281472	19.99



4280357



4280356



4281465



4281466



4281467



Zaunserie „Toulon“ *

aus Kiefern-/Fichtenholz, farbig lackiert, mit dekorativem Ornament, Rahmen 32x55 mm, Leisten 90x12 mm, Pfostenkopf abgerundet, Pfosten gehobelt, gefast und 4-seitig geriffelt, farbig lasiert

Bezeichnung	Abmessung (BxH)	anthrazit Art.-Nr.	braun Art.-Nr.	grau Art.-Nr.	latte Art.-Nr.	pinie Art.-Nr.	teak Art.-Nr.	€/Stück
Hauptelement	180x180 cm	4036250	4036224	4036260	4036270	4036242	4036233	99.99
Hauptelement mit Bogen	180x180 - 195 cm	4036251	4036225	4036261	4036271	4036243	4036234	119.99
Halbelement	90x180 cm	4036253	4036226	4036262	4036272	4036244	4036235	69.99
Gitterelement	90x180 cm	4036254	4036227	4036264	4036273	4036245	4036236	69.99
Schrägelement	90x180 - 135 cm	4036255	4036228	4036265	4036275	4036246	4036237	69.99
Vorgartenzaun gerade	180x135 cm	4036256	4036229	4036266	4036276	4036247	4036238	89.99
Vorgartenzaun mit Bogen	180x135 - 150 cm	4036257	4036231	4036267	4036277	4036248	4036239	109.99
Gartentür	100x122 - 127 cm	4036258	4036232	4036268	4036278	4036249	4036240	94.99
Doppeltor	300x120 - 135 cm	4036259	4036400	4036269	4036279	4036402	4036401	199.99
Pfosten	9x9x125 cm (LxBxH)	4036379	4036369	4036383	4036388	4036376	4036372	21.99
Pfosten	9x9x135 cm (LxBxH)	4036378	4036368	4036382	4036387	4036375	4036371	22.99
Pfosten	9x9x185 cm (LxBxH)	4036399	4036367	4036381	4036386	4036398	4036397	27.99



„Toulon“, braun



4036235



4036227



4036265



4036225



4036257



4036242



4036276

Farbvarianten

-  anthrazit
-  braun
-  grau
-  latte
-  pinie
-  teak



4036249



4036401

Deko und Zubehör nicht im Lieferumfang enthalten
 * Lieferzeit ca. 3 Wochen, Lieferung bis Bordsteinkante (Deutschland, Festland) möglich,
 die Lieferkosten erfrage bitte in deinem toom Baumarkt

NEU



„Manchester“, teak

Zaunserie „Manchester“ *

aus Kiefern-/Fichtenholz, Elemente vertikal sowie horizontal aufstellbar, stabile Konstruktion ohne Rahmen, geriffelte Leisten (120 x 16 mm), farbig lackiert, Pfostenkopf abgerundet, Pfosten gehobelt, gefast und 4-seitig geriffelt, farbig lasiert

Bezeichnung	Abmessung (BxH)	anthrazit Art.-Nr.	braun Art.-Nr.	grau Art.-Nr.	latte Art.-Nr.	pinie Art.-Nr.	teak Art.-Nr.	€/Stück
Zaunelement	180 x 180 cm	4036211	4036202	4036215	4036220	4036206	4036394	119,99
Halbelement	90 x 180 cm	4036212	4036203	4036216	4036221	4036207	4036396	79,99
Schrägelement	90 x 180 x 90 cm (LxBxH)	4036213	4036204	4036217	4036222	4036209	4036162	79,99
Vorgartenzaun	180 x 90 cm	4036214	4036205	4036218	4036223	4036210	4036163	79,99
Pfosten	9 x 9 x 95 cm (LxBxH)	4036380	4036370	4036385	4036389	4036377	4036374	13,99
Pfosten	9 x 9 x 185 cm (LxBxH)	4036399	4036367	4036381	4036386	4036398	4036397	27,99

Farbvarianten



4036206



4036396



4036217



4036223

Farbvarianten

Zaunserie „Licata“ *

aus Kiefern-/Fichtenholz, farbig lasiert, Rahmen 42 x 42 mm, Leisten 90 x 9 mm, geriffelte Leisten und dekoratives Stäbchen-Gitter-Ornament, Pfostenkopf abgerundet, Pfosten gehobelt, gefast und 4-seitig geriffelt, farbig lasiert

Bezeichnung	Abmessung (BxH)	anthrazit Art.-Nr.	braun Art.-Nr.	grau Art.-Nr.	latte Art.-Nr.	pinie Art.-Nr.	teak Art.-Nr.	€/Stück
Zaunelement	180x180 cm	4036192	4036185	4036195	4036199	4036392	4036189	64,99
Halbelement	90x180 cm	4036193	4036187	4036196	4036200	4036393	4036190	39,99
Schrägelement	90x180x90 cm (LxBxH)	4036194	4036188	4036198	4036201	4036161	4036191	39,99
Pfosten	9x9x95 cm (LxBxH)	4036380	4036370	4036385	4036389	4036377	4036374	13,99
Pfosten	9x9x185 cm (LxBxH)	4036399	4036367	4036381	4036386	4036398	4036397	27,99



4036392



4036200



4036191

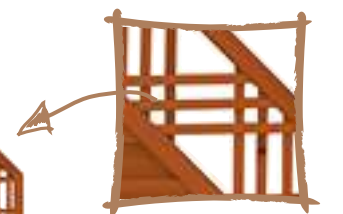

dekoratives Stäbchen-Gitter-Ornament

Deko und Zubehör nicht im Lieferumfang enthalten
 * Lieferzeit ca. 3 Wochen, Lieferung bis Bordsteinkante (Deutschland, Festland) möglich, die Lieferkosten erfrage bitte in deinem toom Baumarkt



Zaunserie „Duo“ *

Kiefern-/Fichtenholz, Rahmen 32x55 mm, farbig lasiert, mit dekorativem PVC-Element, Leisten 90x12 mm, gehobelt, Pfostenkopf abgerundet, gehobelt, gefast und 4-seitig geriffelt

Bezeichnung	Abmessung (BxH)	anthrazit Art.-Nr.	braun Art.-Nr.	grau Art.-Nr.	latte Art.-Nr.	pinie Art.-Nr.	teak Art.-Nr.	€/Stück
Hauptelement	180x180 cm	4036390	4036164	4036177	4036181	4036172	4036168	119.99
Halbelement	90x180 cm	4036391	4036165	4036178	4036182	4036173	4036169	79.99
Schrägelement	90x180/90 cm	4036159	4036166	4036179	4036183	4036174	4036170	79.99
Vorgartenzaun	180x90 cm	4036160	4036167	4036180	4036184	4036176	4036171	79.99
Pfosten	9x9x95 cm (LxBxH)	4036380	4036370	4036385	4036389	4036377	4036374	13.99
Pfosten	9x9x185 cm (LxBxH)	4036399	4036367	4036381	4036386	4036398	4036397	27.99

Farbvarianten



anthrazit



braun



grau



latte



pinie



teak



4036184



4036172



4036164



4036169



4036179



dekoratives Holzgitter-Ornament



„BK“, grau

Clever umzäunt.

Zaunserie „BK“ *

Kiefern-/Fichtenholz, Rahmen 42x42 mm, farbig lasiert, geriffelte Leisten 95x8 mm, dekoratives Holzgitter-Ornament, Pfostenkopf abgerundet, Pfosten gehobelt, gefast und 4-seitig geriffelt

Bezeichnung	Abmessung (BxH)	anthrazit Art.-Nr.	braun Art.-Nr.	grau Art.-Nr.	latte Art.-Nr.	pinie Art.-Nr.	teak Art.-Nr.	€/Stück
Hauptelement	180x180/195 cm	4036341	4036326	4036345	4036349	4036336	4036332	89,99
Halbelement	90x180/195 cm	4036342	4036327	4036346	4036350	4036337	4036333	64,99
Schrägelement	90x180/120 cm	4036343	4036328	4036347	4036352	4036338	4036334	64,99
Vorgartenzaun	180x120/135 cm	4036344	4036331	4036348	4036353	4036339	4036335	74,99
Pfosten	9x9x125 cm (LxBxH)	4036379	4036369	4036383	4036388	4036376	4036372	21,99
Pfosten	9x9x185 cm (LxBxH)	4036399	4036367	4036381	4036386	4036398	4036397	27,99

Farbvarianten



anthrazit



braun



grau



latte



pinie



teak



4036344



4036336



4036326



4036333



4036347

Deko und Zubehör nicht im Lieferumfang enthalten

* Abholpreise, Lieferzeit ca. 3 Wochen, Lieferung bis Bordsteinkante (Deutschland, Festland) möglich, die Lieferkosten erfrage bitte in deinem toom Baumarkt



Zaunserie „Bilbao II“ *

aus Kiefern-/Fichtenholz, farbig lackiert, Rahmen 32 x 55 mm, geriffelte Leisten 90 x 14 mm, Pfostenkopf abgerundet, gehobelt, gefast und 4-seitig geriffelt, farbig lasiert

Bezeichnung	Abmessung (BxH)	anthrazit Art.-Nr.	braun Art.-Nr.	grau Art.-Nr.	latte Art.-Nr.	pinie Art.-Nr.	teak Art.-Nr.	€/Stück
Hauptelement	180 x 180 cm	4036360	4036354	4036363	4036365	4036358	4036356	89,99
Halbelement	90 x 180 cm	4036361	4036355	4036364	4036366	4036359	4036357	64,99
Pfosten	9 x 9 x 185 cm (LxBxH)	4036399	4036367	4036381	4036386	4036398	4036397	27,99

Farbvarianten



4036361



4036354



4036365



4036366



4036364



4036356



4036358



4036359

NEU

andrewex

Zaun aus Holz

Bohlenzaun**Bohlenzaun */****

aus Kiefern-/Fichtenholz, in Farblasur getaucht, rahmenlos, Leisten und Riegel 120 x 12 mm, Pfostenkopf abgerundet, gehobelt, gefast, farbig lasiert

Bezeichnung	Abmessung (BxH)	grau Art.-Nr.	€/Stück
Hauptelement	180x180 cm	4036156	59,99
Halbelement	90x180 cm	4036157	49,99
Pfosten	9x9x185 cm (LxBxH)	4036158	24,99



4036156



4036157

DIY-Tipp**Hochbeet-
„Sonnenplatz“
selbst bauen**

Das etwas andere Hochbeet: Die Selbstbau-Idee „Sonnenplatz“ bietet neben viel Platz für Pflanzen und Kräuter auch einen ganz besonderen Sitzplatz. Denn was gibt es Schöneres, als sich inmitten bunter Beetpflanzen, Kräuter und Gemüsepflanzen eine Auszeit zu gönnen?

Mehr tolle Selbstbau-Ideen unter

toom.de/kreativwerkstatt

Deko und Zubehör nicht im Lieferumfang enthalten

* Abholpreise, Lieferzeit ca. 3 Wochen, Lieferung bis Bordsteinkante (Deutschland, Festland) möglich, die Lieferkosten erfrage bitte in deinem toom Baumarkt

** Nicht in allen Märkten erhältlich

NEU



„Marano“, teak

Zaunserie „Marano“ *

aus Kiefern-/Fichtenholz, Rahmen 32 x 55 mm, Leisten 90 x 12 mm, glatt gehobelte Leisten, lackiert, 3-fache Farbbehandlung, mit dekorativem Ornament, Pfostenkopf abgerundet, gehobelt, gefast und 4-seitig geriffelt, farbig lasiert

Farbvarianten



Bezeichnung	Abmessung (BxH)	anthrazit Art.-Nr.	braun Art.-Nr.	grau Art.-Nr.	latte Art.-Nr.	pinie Art.-Nr.	teak Art.-Nr.	€/Stück
Hauptelement mit Bogen	180x180/195 cm	4036290	4036280	4036293	4036297	4036287	4036283	129,99
Abschlusselement mit Bogen	90x180/120 cm	4036291	4036281	4036294	4036298	4036288	4036284	69,99
Vorgartenzaun mit Bogen	180x120/135 cm	4036292	4036282	4036295	4036299	4036289	4036286	99,99
Pfosten	9x9x125 cm (LxBxH)	4036379	4036369	4036383	4036388	4036376	4036372	21,99
Pfosten	9x9x185 cm (LxBxH)	4036399	4036367	4036381	4036386	4036398	4036397	27,99



4036299



4036293



4036280



4036284



4036281

NEU



„New Jersey“ pinie

Zaunserie „New Jersey“ *

aus Kiefern-/Fichtenholz, Rahmen 32 x 55 mm, Leisten 90 x 12 mm, glatt gehobelte Leisten, 3-fach lackiert, Pfostenkopf abgerundet, gehobelt, gefast und 4-seitig geriffelt, farbig lasiert

Farbvarianten

Bezeichnung	Abmessung (BxH)	anthrazit Art.-Nr.	braun Art.-Nr.	grau Art.-Nr.	latte Art.-Nr.	pinie Art.-Nr.	teak Art.-Nr.	€/Stück
Hauptelement	180x180 cm	4036313	4036300	4036317	4036322	4036309	4036304	119.99
Halbelement	90x180 cm	4036314	4036301	4036319	4036323	4036310	4036305	79.99
Abschlusselement	90x180/90 cm	4036315	4036302	4036320	4036324	4036311	4036306	79.99
Vorgartenzaun	180x90 cm	4036316	4036303	4036321	4036325	4036312	4036308	79.99
Pfosten	9x9x95 cm (LxBxH)	4036380	4036370	4036385	4036389	4036377	4036374	13.99
Pfosten	9x9x185 cm (LxBxH)	4036399	4036367	4036381	4036386	4036398	4036397	27.99



4036316



4036317



4036304



4036310



4036320

Deko und Zubehör nicht im Lieferumfang enthalten
* Abholpreise, Lieferzeit ca. 3 Wochen, Lieferung bis Bordsteinkante (Deutschland, Festland) möglich, die Lieferkosten erfrage bitte in deinem toom Baumarkt



Einfach Aufbauen lassen!

Du kannst den Aufbau auch unseren Handwerkservice machen lassen – pünktlich und fachgerecht zum Festpreis!

Aufbauservice

z.B. Zaunmontage (Doppelstabmatte)

- Wir montieren fachgerecht auf Montagefähigem Untergrund bis 1,60 m Höhe
- Doppelstabmattenfelder an Quadratstäben ausrichten und mittels Pfostenklammern und Edelstahlschrauben montieren
- Die Mattenlänge wird der Örtlichkeit angepasst.
- Schnittstellen werden mit Kaltzink und einer umweltfreundlichen Farbe behandelt
- Besenreine Endreinigung
- Entsorgung der Verpackungsmaterialien

Voraussetzungen:

- Montagefähiger Untergrund
- Bauseits sichergestellte befahrbare Zufahrt für die Anlieferung per LKW
- Eventuell erforderlich Baugenehmigung

Optional (gegen Aufpreis):

- Herstellung von Bodenplatte/Fundament
- Alten Zaun mit Pfosten demontieren, abtransportieren und fachgerecht entsorgen
- Fundamentlöcher für Quadratstäbe des Doppelstabmattenzaunes einmessen und mittels Erdbohrer ca. 80 cm tief herstellen. Unbelasteter Boden vorausgesetzt.

Ifm ab 89,99

Handwerkerservice

z. B. beim Aufbau

Du willst renovieren, modernisieren, aus- oder umbauen? Der toom Handwerkerservice übernimmt für dich alle Arbeiten, die bei Renovierung, Aus- oder Umbau im und ums Haus anfallen.

- Planung und Koordination von Handwerkerleistungen aus einer Hand
- Festpreisgarantie, für große Projekte beachte unsere Finanzierungsangebote
- 5 Jahre Gewährleistung auf ausgeführte Dienstleistung



Sprich einfach den Handwerkskoordinator in deinem toom Baumarkt an oder nutze unsere

Online-Terminvereinbarung unter:

toom.de/hws





Gestaltungsbeispiel Merida



Gestaltungsbeispiel

Zaunserie „Merida“ *

- Umlaufender Rahmen ca. 40 x 68 mm
- Innerer Rahmen ca. 40 x 44 mm
- Zierfüllung ca. 16 mm stark und 115 mm breit
- Im Farbton anthrazit transparent vorlasiert

ohne PVC Einsätze

Bezeichnung	Maße (BxH)	Art.-Nr.	€/Stück
Grundelement Fichte	90x180 cm	4282349	69,99
	180x180 cm	4282348	109,99
Zaunfeld Fichte	180x90 cm	4282351	79,99
Stufenelement Fichte	90x140 cm	4282350	64,99
Pfosten Fichte	9x9x100 cm (LxBxH)	4282364	19,99
	9x9x150 cm (LxBxH)	4282365	29,99
	9x9x190 cm (LxBxH)	4282367	34,99



4282348



4282349



4282350



4282351

Deko und Zubehör nicht im Lieferumfang enthalten
 * Lieferzeit ca. 3 Wochen, Lieferung frei Bordsteinkante (Deutschland, Festland), zugänglich für 40-t-LKW

moderner Look.



Tipp

Die Pfosten sind mit Folie überzogen und können sorglos einbetoniert werden.



WPC-Zaun „Alu“ *

Zaunfeld aus WPC, anthrazit, Aluminium-Querriegel, silber, inkl. Abschlusschiene, Tor mit Türdrücker, Schloss und 2 Schlüsseln, Pfosten inkl. Befestigungsmaterial (Elementhalter und Schrauben)

Bezeichnung	Abmessung (BxH)	Art.-Nr.	€/Stück
Grundelement	179 x 179 cm	4281271	149.99
Halbelement	90 x 179 cm	4282333	119.99
Schrägelement	90 x 179/90 cm	4282334	119.99
Tor	90 x 179 cm	4282335	299.99
Alu-Pfosten	7 x 7 x 240 cm (LxBxH)	4282336	39.99

Passend dazu

WPC-Imprägnierung ***
speziell für WPC-Oberflächen, ideal für Gartenmöbel und Terrassenholz, für den Außenbereich, farbauffrischend und pflegend, schmutzabweisend, mit Wasser-Aberleffekt, 1 Liter, Art.-Nr. 8200803



Materialhinweis

WPC basiert auf den Rohmaterialien Naturfasern und Kunststoff und hat deren natürliche Eigenschaften. Durch ständig wechselnde Witterungseinflüsse verändert WPC seine Dimension. Bei Feuchtigkeit und Sonneneinstrahlung dehnt sich das Holz-Kunststoff-Gemisch aus, bei Kälte zieht es sich wieder zusammen. Diese natürlichen Produkteigenschaften führen dazu, dass sich Elemente leicht verformen können. Diese Eigenschaften lassen sich nicht zu 100 % vermeiden und stellen keinen Grund zur Beanstandung dar.



4281271



4282335



4282333



4282334



Alu-Aufsatzleiste
4280984

Stark befestigt

Befestige Jumbo WPC mit Edelstahl-Elementhaltern (4280977) an stabilen Metallpfosten.

Zaunserie „JUMBO WPC“ *

- WPC-Profil 10 x 115 mm stark, edelstahlverschraubt
- Querriegel WPC 16 x 100 mm
- Querriegel Alu-Design 15 x 90 mm
- Metallpfosten aus 2 mm starkem Stahl, verzinkt und pulverbeschichtet, in Anthrazit oder Silbermetallic

Passend dazu

Ohne Bodenanker zu montieren!

Stabile Metallpfosten:
gefertigt aus 2 mm starkem Metall, verzinkt und pulverbeschichtet, silbermetallic oder anthrazit, längen 105 und 195 cm, mit angeschweißter Bodenplatte (80 x 160 mm) für vier Schrauben

Bezeichnung	Maße (BxH)	grau Art.-Nr.	authr. Art.-Nr.	braun Art.-Nr.	€/Stück
Grundelement	179x179 cm	4280992	4280971	4281176	159.99
	95x179 cm	4280993	4280985	4281177	119.99
Schrägelement**	74x179/90 cm	4280994	4280972	4281179	129.99
Metallpfosten			authr.	silber	
zum Aufschrauben	7 x 7 x 105 cm (LxBxH)		4280921	4280923	49.99
	7 x 7 x 195 cm (LxBxH)		4280922	4280924	69.99
zum Einbetonieren	7 x 7 x 150 cm (LxBxH)		4280918	4280917	49.99
	7 x 7 x 240 cm (LxBxH)		4280920	4280919	69.99

Zubehör	Maße (BxL)	Art.-Nr.	€/Stück
Verbundanker-Set	für Aufschraubpfosten	4280907	34.99
L-Stein-Montage-Adapter		4280947	21.99
Alu-Aufsatzleiste	3,5x180 cm	4280984	24.99
MS-Polymer-Kleber	290 ml, für Aufsatzleiste	4280916	12.99
Edelstahl-Elementhalter	8er-Set, für 1 Element	4280977	17.99

Bezeichnung	Maße (BxH)	authr. Art.-Nr.	€/Stück	sand Art.-Nr.	€/Stück
Grundelement Alu-Design	179x179 cm	4280968	179.99	4281089	199.99
	95x179 cm	4280987	129.99	4281078	149.99
Schrägelement Alu-Design**	74x179/90 cm	4280970	139.99	4281109	169.99

Weitere Farbtöne und Ausführungen



Farbton: grau

Ausführung Alu-Design:
Farbton sand mit vier Aluminium-Querriegeln

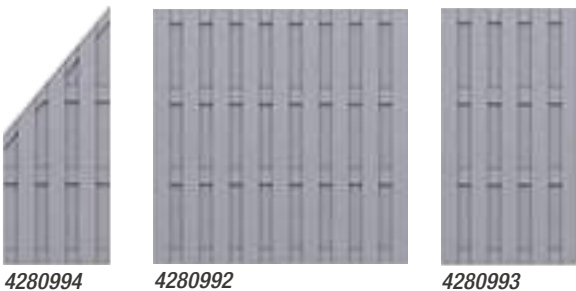

4280994

4280992

4280993



4280970

4280968

4280987

Deko nicht im Lieferumfang enthalten
* Abholpreise, die Lieferzeit erfrage bitte in deinem toom Baumarkt
** Der Lamellenverlauf von Vorder- und Rückseite ist konstruktionsbedingt unterschiedlich und nicht symmetrisch
*** Den aktuellen Preis erfrage bitte in Deinem toom Baumarkt



„WPC Classic“, sand/anthrazit

„System WPC Classic“ *

- Bestehend aus 12 WPC-Einzelprofilen
- Inkl. Alu-Profil-Abschlussleisten oben/unten (anthrazit oder silber)
- WPC-Profile: 150x20 mm, kürzbar
- Kombiprofil, eine Seite 1-fach genutzt, eine Seite glatt

Bezeichnung	Maße (BxH)	Leisten, anthrazit Art.-Nr.	Leisten, silber Art.-Nr.	€/Stück
Zaun, anthrazit	178x183 cm	4280988	4280995	199.99
Zaun, grau	178x183 cm	4281367	4281368	199.99
Zaun, sand	178x183 cm	4281101	4281204	219.99
Zaun, mandel	178x183 cm	4281369	4281202	219.99



„WPC XL“

„System WPC XL“ *

- Alu-Profil-Abschlussleisten oben/unten
- Set, bestehend aus 6 Einzelprofilen 300x20 mm, kürzbar, beidseitig glatt
- XL-Profile sind doppelt so hoch wie die „CLASSIC“-Profile.

Bezeichnung	Maße (BxH)	Art.-Nr.	€/Stück
Zaun, anthrazit Leisten, anthrazit	178x183 cm	4281370	199.99
Zaun, grau Leisten, silber	178x183 cm	4281371	199.99



kürzbar

Farbvarianten WPC Classic

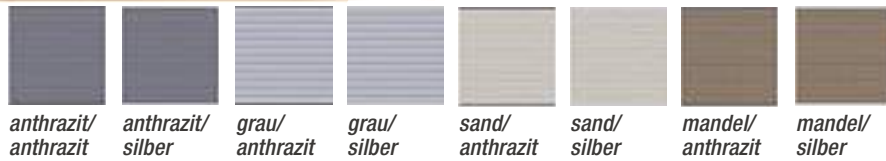

Farbvarianten WPC XL



„WPC PLATINUM“

„System WPC PLATINUM“ *

- Alu-Profil-Abschlussleisten oben/unten
- Set, bestehend aus 12 Einzelprofilen 150x20 mm, kürzbar
- Durch zusätzliche Ummantelung fleckenresistenter und wasserabweisender als herkömmliche WPC-Profile

Bezeichnung	Maße (BxH)	Art.-Nr.	€/Stück
Zaun, grau Leisten, silber	178x183 cm	4281372	249.99
Zaun, braun Leisten, anthrazit	178x183 cm	4281373	249.99



„WPC PLATINUM XL“

„System WPC PLATINUM XL“ *

- Set, bestehend aus 6 Einzelprofilen 300x20 mm, kürzbar
- Alu-Profil-Abschlussleisten oben

Bezeichnung	Maße (BxH)	Art.-Nr.	€/Stück
Zaun, grau Leisten, silber	178x183 cm	4281374	249.99
Zaun, braun Leisten, anthrazit	178x183 cm	4281375	249.99

Farbvarianten WPC PLATINUM





„DELTA“



„GAMMA“

Dekorprofile *

Auf Wunsch sind einzelne WPC-Profile durch Dekorprofile aus Edelstahl oder Einscheiben-Sicherheitsglas in 15 cm oder 30 cm Höhe ersetzbar, Dekorprofile inkl. Dekorprofil-Adapter aus eloxiertem Aluminium für den Übergang von WPC-Profil auf Dekorprofil

Bezeichnung	Maße (BxH)	Art.-Nr.	€/Stück
BUBBLE Edelstahl	178x15 cm	4281127	49.99
	178x30 cm	4281052	74.99
GAMMA Edelstahl	178x15 cm	4281376	49.99
	178x30 cm	4281010	74.99
DELTA Sicherheitsglas	178x15 cm	4281206	49.99
	178x30 cm	4281011	74.99
THETA Sicherheitsglas	178x15 cm	4281147	49.99
	178x30 cm	4281012	74.99
DEKOR MATT Sicherheitsglas	178x15 cm	4281377	49.99
	178x30 cm	4281203	74.99

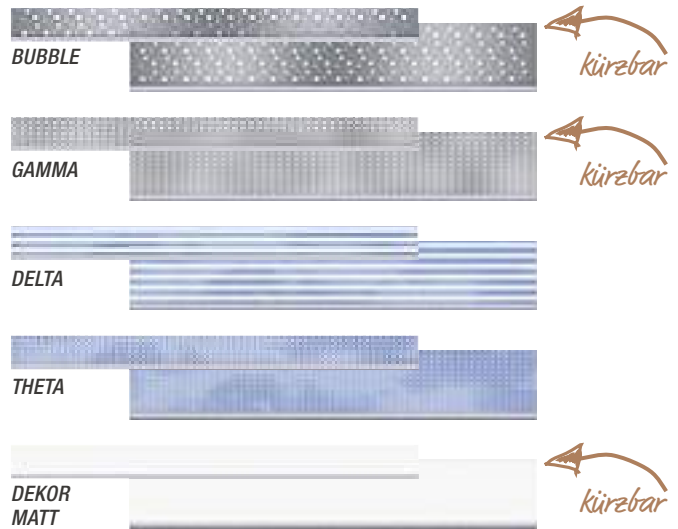

Clevere Extras

Zu der Serie SYSTEM WPC erhältst du auch Tore und Doppeltore sowie hilfreiches und dekoratives Zubehör, z. B. die LED-Lichtleiste für stimmungsvolle Beleuchtung. Alle Informationen dazu in unserem Spezialprospekt.



Pfosten BASIC:
Metallpfosten, 7x7 cm, beschichtet in Anthrazit oder Silber, inkl. Endprofil, Pfostenkappen und Bodenanker

Eckpfosten BASIC:
Metallpfosten, 7x7 cm, beschichtet in Anthrazit oder Silber, inkl. Pfostenkappen, Ecklösung von 75° bis 180° möglich

Bezeichnung	Maße (LxBxH)	anthrazit Art.-Nr.	silberu Art.-Nr.	€/Stück
Pfosten „Basic“ zum Aufdübeln	7x7x105 cm	4281025	4281027	54.99
	7x7x192,5 cm	4280989	4280997	69.99
Eckpfosten „Basic“ zum Aufdübeln	7x7x105 cm	4281380	4281381	54.99
	7x7x192,5 cm	4281382	4281122	74.99
Pfosten „Basic“ zum Einbetonieren	7x7x150 cm	4281026	4281028	39.99
	7x7x240 cm	4280990	4280996	49.99
	7x7x298 cm	4281378	4281379	69.99
Eckpfosten „Basic“ zum Einbetonieren	7x7x150 cm	4281383	4281384	49.99
	7x7x240 cm	4281385	4281386	74.99
	7x7x298 cm	4281387	4281388	89.99

Deko nicht im Lieferumfang enthalten
* Abholpreis, die Lieferzeit erfrage bitte in deinem toom Baumarkt

SYSTEM WPC/ALU TORE

Die Tore bestehen aus einem farbigen Metallrahmen mit einer Verkleidung aus WPC-Profilen.
Tore inkl. Beschlagsatz und Einsteckschloss!

SYSTEM WPC CLASSIC Tore

Rahmen: silber		Rahmen: anthrazit		Rahmen: silber		Rahmen: anthrazit	
anthrazit		anthrazit		grau		grau	
98x180 cm		98x180 cm		98x180 cm		98x180 cm	
links	4282090 499,99	links	4282139 499,99	links	4282145 499,99	links	4282148 499,99
rechts	4282105 499,99	rechts	4282140 499,99	rechts	4282147 499,99	rechts	4282149 499,99

Rahmen: silber		Rahmen: anthrazit		Rahmen: silber		Rahmen: anthrazit	
mandel		mandel		sand		sand	
98x180 cm		98x180 cm		98x180 cm		98x180 cm	
links	4282092 499,99	links	4282141 499,99	links	4282093 499,99	links	4282143 499,99
rechts	4282106 499,99	rechts	4282142 499,99	rechts	4282107 499,99	rechts	4282144 499,99

Tor-Info

Das Tor öffnet immer zur Klobenseite.
(Kloben = Toraufhängung)

DIN links

DIN rechts

Grundstück außen

Grundstück außen

Grundstück innen

Grundstück innen

Rahmen: anthrazit		Rahmen: silber	
anthrazit		grau	
98x180 cm		98x180 cm	
links	4282152 499,99	links	4282150 499,99
rechts	4282153 499,99	rechts	4282151 499,99

SYSTEM WPC PLATINUM Tore

Rahmen: silber		Rahmen: anthrazit	
grau		braun	
98x180 cm		98x180 cm	
links	4282159 549,-	links	4282161 549,-
rechts	4282160 549,-	rechts	4282162 549,-

SYSTEM WPC PLATINUM XL Tore

Rahmen: silber		Rahmen: anthrazit	
grau		braun	
98x180 cm		98x180 cm	
links	4282163 549,-	links	4282165 549,-
rechts	4282164 549,-	rechts	4282166 549,-

SYSTEM ALU Tore

Rahmen: anthrazit		Rahmen: silber	
anthrazit		silber	
98x180 cm		98x180 cm	
links	4282154 599,-	links	4282156 599,-
rechts	4282155 599,-	rechts	4282158 599,-

SYSTEM WPC/ALU Maßtore *



SYSTEM WPC Maßtore (alle Serien)

Farben: entsprechend den WPC-Serien, Rahmen: silber/anthrazit

Tor max. 180x180 cm	Art.-Nr. 2499	999,-
Doppeltor max. 360x180 cm	Art.-Nr. 2036	1.998,-

SYSTEM ALU Maßtore

Farben: silber/anthrazit, Rahmen: silber/anthrazit

Tor max. 180x180 cm	Art.-Nr. 2557	999,-
Doppeltor max. 360x180 cm	Art.-Nr. 2556	1.998,-

Torpfosten

Die Tore sind aufgrund ihrer Stabilität und ihres Gewichts nicht zur Montage an den „normalen“ Pfosten geeignet. Wir empfehlen die besonders stabilen, beschichteten Metalltorpfosten mit angeschweißter Toraufhängung und „Durchrutsch-Schutz“.



Tor-/Doppeltorpfosten 2er-Set			
	anthrazit	silber	
für Einzeltore	4282084 199,99	4282088	199,99
für Doppeltore	2018 199,99	2019	199,99

Torzubehör

Drückergarnitur inklusive zwei Langschilde mit Klinke, Vierkantstift und Schrauben

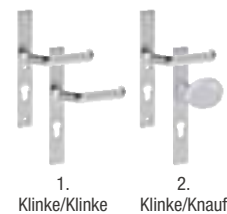

1. Klinke/Klinke
2. Klinke/Knauf



Drückergarnitur		Profilzylinder	
Alu, Edelstahloptik		Edelstahl	
1.	4281053 74,99	30/30 mm	4282132 17,99
2.	4282005 74,99	35/35 mm	4282133 17,99



„SYSTEM BOARD“, schiefer

Zaunserie „SYSTEM BOARD“ **

- 6 mm starke Alu-Verbundplatten
- Wetterfest und langlebig
- Beidseitig gefärbt in drei Farben
- Kombinierbar mit „SYSTEM GLAS“

Pfosten
(inkl. Kappen und
Endprofil)



Bezeichnung	Maße (BxH)	schiefer Art.-Nr.	titangrau Art.-Nr.	€/Stück
Grundelement	90x90 cm	4281192	4281185	89.99
	90x180 cm	4281190	4281183	129.99
	120x180 cm	4281188	4281182	174.99
Grundelement mit Gitter	90x180 cm	4281194	4281187	199.99
	120x180 cm	4281193	4281186	249.99
Schrägelement	90x180/90 cm	4281191	4281184	149.99

Bezeichnung	Maße (LxBxH)	anthrazit Art.-Nr.	silberu Art.-Nr.	€/Stück
Klemmpfosten	105x8x8 cm	4281019	4281006	69.99
	192,5x8x8 cm	4281020	4281007	99.99
Verbundanker-Set für Aufschraubträger			4280907	34.99
L-Stein-Montage-Adapter			4280947	21.99
Träger	zum Einbetonieren		4281008	24.99
	zum Aufschrauben		4281009	24.99

Bezeichnung	Maße (BxH)	rot Art.-Nr.	€/Stück
Grundelement	90x90 cm	4281198	99.99
	90x180 cm	4281196	189.99
	120x180 cm	4281195	229.99
Grundelement mit Gitter	90x180 cm	4281201	229.99
	120x180 cm	4281199	279.99
Schrägelement	90x180/90 cm	4281197	199.99

„SYSTEM BOARD“: sechs Elemente ...

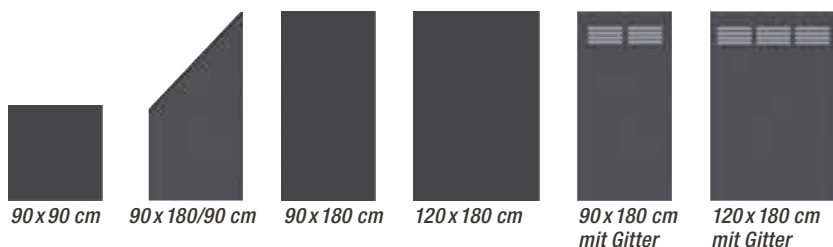

Farbvarianten



Deko nicht im Lieferumfang enthalten
* Tore auf Maß, bitte wende dich an unseren toom Mitarbeiter
** Abholpreise, die Lieferzeit erfrage bitte in deinem toom Baumarkt



„SYSTEM GLAS“, alpha



„SYSTEM GLAS“ mit „SYSTEM WPC“-Element

Zaunserie „SYSTEM GLAS“ *

- Elemente aus 8 mm starkem Sicherheitsglas (EN 12150)
- Rundum polierte Kanten
- Kombinierbar mit WPC- und Board-Elementen

Bezeichnung	Maße (BxH)	Alpha Art.-Nr.	€/Stück	matt Art.-Nr.	€/Stück	Klarglas Art.-Nr.	€/Stück
Grundelement	90x90 cm	4281005	139.99	4281016	139.99	4281174	89.99
	90x180 cm	4281004	199.99	4281015	199.99	4281172	129.99
	120x180 cm	4281003	249.99	4281014	249.99	4281171	174.99
Schrägelement links	90x180/90 cm	4281013	219.99	4281018	219.99	4281173	149.99
Schrägelement rechts	90x180/90 cm	4281055	219.99	4281017	219.99	4281173	149.99

„SYSTEM GLAS“: fünf Elemente ...

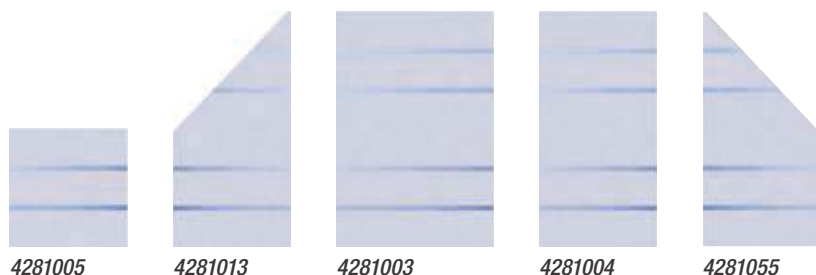

... in drei Ausführungen



Alpha
Sichtseite glatt, Rückseite satiniert
mit vier durchsichtigen Streifen

matt
Sichtseite glatt,
Rückseite vollflächig satiniert

Klarglas

Pfosten und Zubehör

Bezeichnung	Abmessung (LxBxH)	anthrazit Art.-Nr.	silberu Art.-Nr.	€/Stück
Klemmpfosten	105x8x8 cm	4281019	4281006	69.99
	192,5x8x8 cm	4281020	4281007	99.99
Verbundanker-Set für Aufschraubträger			4280907	34.99
L-Stein-Montage-Adapter			4280947	21.99
Windanker **	zum Aufschrauben	4281022	4281021	24.99
Träger	zum Einbetonieren		4281008	24.99
	zum Aufschrauben		4281009	24.99

Tip

Kombiniere „SYSTEM GLAS“ mit WPC-Zaunfeldern oder „BOARD“-Zaunfeldern. Dazu immer den „SYSTEM GLAS“-Klemmpfosten verwenden!

Kunststoff-Zaunserien

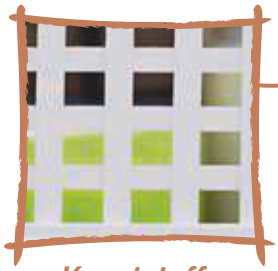

Kunststoff
mit dekorativem
Holzgitter-Ornament



„Alto“

Arvotec

NEU



„Bari“



„Como“



Kunststoff-Zaunserien „Bari“, „Como“ und „Alto“ *

- Hochwertige Fensterprofile aus UV-beständigem Material
- Rahmenverstärkung
- Farbe: Weiß
- Individualisierbar durch austauschbare Pfostenkappen

Bezeichnung	Abmessung (BxH)	„Bari“	„Como“	„Alto“	€/Stück
Sichtschutzzaun	188 x 180 cm	4282216	4282217	4282218	159.99

Pfosten 12,7 x 12,7 cm	Höhe	„Bari“	„Como“/ „Alto“	€/Stück
Endpfosten zum Aufschrauben	180 cm	4282221	4282381	39.99
zum Einbetonieren	240 cm	4282222	4282382	49.99
Mittelpfosten zum Aufschrauben	180 cm	4282219	4282379	39.99
zum Einbetonieren	240 cm	4282220	4282380	49.99
Eckpfosten zum Aufschrauben	180 cm	4282223	4282383	39.99
zum Einbetonieren	240 cm	4282224	4282384	49.99

Zubehör für Pfosten

- Bodenplatte Alu, kurz**
12,7 x 12,7 x 42,5 cm
Art.-Nr. 4282227 **32.99**
- Bodenplatte Alu, lang**
12,7 x 12,7 x 180 cm
Art.-Nr. 4282228 **44.99**
- Abdeckrahmen**
für Pfosten 12,7 x 12,7 cm,
zur Wandmontage,
Lief. Art.-Nr. 831225 **3.49**



Pfostenkappe „Gela“

Pfostenkappe „Avola“

Pfostenkappe „Noto“

Pfostenkappen 12,7 x 12,7 cm	Art.-Nr.	€/Stück
„Avola“	4282234	1.99
„Gela“	4282225	5.99
„Noto“	4282226	5.99

Deko nicht im Lieferumfang enthalten

* Abholpreise, die Lieferzeit erfrage bitte in deinem toom Baumarkt

** Der Windanker muss eingesetzt werden, wenn die Zaunanlage nicht über Eck, oder an einer Wand befestigt und frei zugänglichem Sturm ausgesetzt ist

10
JAHRE
HERSTELLER-
GARANTIE**

D
MADE IN
GERMANY

„LONGLIFE ROMO“

Zaunserie „LONGLIFE ROMO“ *

- Hochwertiger Fenster-Kunststoff
- Lamellen 6x82 mm, mit Dekorfäse
- Rahmen 40x50 mm
- Gitter: Leisten 5x30 mm, Maschenweite ca. 40x40 mm

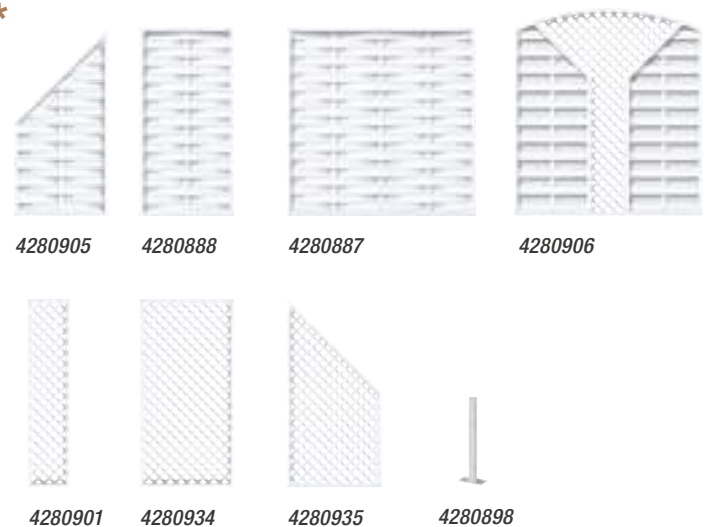

4280905 4280888 4280887 4280906
4280901 4280934 4280935 4280898

Bezeichnung	Maße (BxH)	Art.-Nr.	€/Stück
Grundelement	90x180 cm	4280888	164.99
	180x180 cm	4280887	199.99
Grundelement mit Gitter	180x180/196 cm	4280906	299.99
Schrägelement ***	90x180/90 cm	4280905	199.99
Schräg-Gitterelement ***	90x180/90 cm	4280935	149.99
Gitterelement	40x180 cm	4280901	99.99
	90x180 cm	4280934	149.99

Zubehör „Longlife Romo“ *



Pfosten
weiß, 8x8 cm, mit achteckigem Metallkern
Länge 105 cm, Art.-Nr. 4280890 **32.99**
Länge 195 cm, Art.-Nr. 4280892 **54.99**
Länge 240 cm, Art.-Nr. 4280893 **59.99**

Pfostenträger
zum Aufschrauben,
Art.-Nr. 4280898 **19.99**

Kugel-Pfostenkappe 80
weiß, Kugel-Pfostenkappe mit Kleber (4280900) befestigen,
Art.-Nr. 4280904 **15.99**



Pfostenprofil
weiß, Länge 220 cm, Pfostenprofil an den Seiten des Pfostens einklipsen, pro Pfosten zwei Profile, auf Länge kürzen,
Art.-Nr. 4280894 **4.99**

Kleber
für ca. 20 lfm Zaun,
Art.-Nr. 4280900 **15.99**

MS-Polymer-Kleber
290 ml (für Designaufsatz),
Art.-Nr. 4280916 **12.99**

Elementhalter
weiß, Elementhalter-Bedarf 6 Stück pro Grundelement,
Art.-Nr. 4280897 **8.99**



Verbundanker-Set
für Pfostenträger,
Art.-Nr. 4280907 **34.99**

L-Stein-Montage-Adapter
Art.-Nr. 4280947 **21.99**



Aufsatzleiste
weiß, Länge 180 cm, Aufsatzleiste verhindert stehende Nässe auf den Zäunen, mit Kleber (4280900) befestigen,
Art.-Nr. 4280896 **19.99**

10
JAHRE
 HERSTELLER-
 GARANTIE**

D
 MADE IN
 GERMANY

„LONGLIFE RIVA“

Zaunserie „LONGLIFE RIVA“ *

- Hochwertiger Fenster-Kunststoff
- Profile 24,5 x 125,3 mm, mit Querverstärkungen
- Breiter Rahmen 68 x 48 mm, verschweißt

Bezeichnung	Maße (BxH)	Art.-Nr.	€/Stück
Grundelement	90x180 cm	4280929	219.99
	180x180 cm	4280928	289.99
Grundelement mit Gitter	90x180 cm	4280932	299.99
	180x180 cm	4280931	369.99
Schrägelement	90x180/90 cm	4280930	219.99
Schrägelement mit Gitter	90x180/90 cm	4280933	299.99
Gitterelement	60x180 cm	4280889	109.99
	40x180/200 cm	4280902	119.99

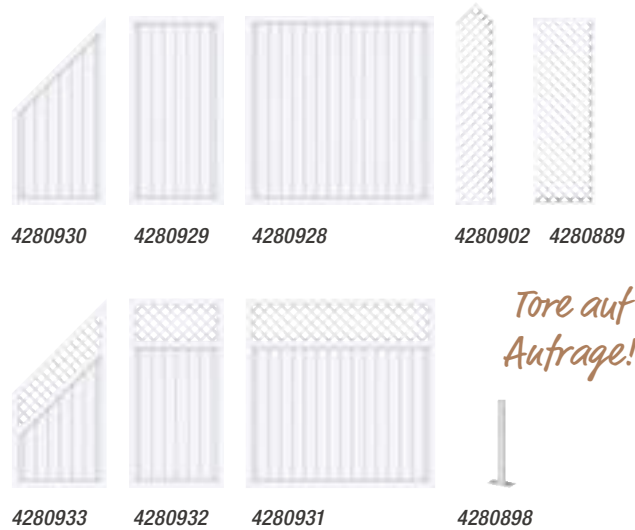

Zubehör „Longlife Riva“ *



Pfosten

weiß, 8 x 8 cm, mit achteckigem Metallkern

 Länge 105 cm, Art.-Nr. 4280890 **32.99**

 Länge 195 cm, Art.-Nr. 4280892 **54.99**

 Länge 240 cm, Art.-Nr. 4280893 **59.99**

Pfostenträger

 zum Aufschrauben, Art.-Nr. 4280898 **19.99**

Pfostenkappe 80

 weiß, Pfostenkappe mit Kleber (4280900) befestigen, Art.-Nr. 4280895 **5.99**

Elementhalter

Edelstahl, Elementhalter-Bedarf

 6 Stück pro Grundelement, Art.-Nr. 4280939 **8.99**

Verbundanker-Set

 für Pfostenr Träger, Art.-Nr. 4280907 **34.99**

L-Stein-Montage-Adapter

 Art.-Nr. 4280947 **21.99**

Designaufsatz

 Alu, Länge 180 cm, Designaufsatz Alu mit MS-Polymer-Kleber (4280916) befestigen, Art.-Nr. 4280940 **24.99**

Pfostenprofil

 weiß, Länge 220 cm, Pfostenprofil an den Seiten des Pfostens einklipsen, pro Pfosten zwei Profile, auf Länge kürzen, Art.-Nr. 4280894 **4.99**

Kleber

 für ca. 20 lfm Zaun, Art.-Nr. 4280900 **15.99**

MS-Polymer-Kleber

 290 ml (für Designaufsatz), Art.-Nr. 4280916 **12.99**

Deko nicht im Lieferumfang enthalten

* Abholpreise, die Lieferzeit erfrage bitte in deinem toom Baumarkt

** Farbgarantie nach ISO 105-A02, Farbveränderungen gemäß Graumaßstab max. Stufe 3, auf weiße Elemente

*** Der Lamellenverlauf von Vorder- und Rückseite ist konstruktionsbedingt unterschiedlich und nicht symmetrisch



Zaunserie „SQUADRA“ *

- Aluminium, pulverbeschichtet, in Lichtgrau und Anthrazit
- Profile 10x90 mm, edelstahlverschraubt
- Riegel 15,5x50 mm

Bezeichnung	Maße (BxH)	lichtgrau Art.-Nr.	anthrazit Art.-Nr.	€/Stück
Grundelement	180x180 cm	4281048	4281050	299.99
	180x90 cm	4281049	4281051	199.99

Zubehör

Edelstahl-Elementhalter
8 Stück,
Art.-Nr. 4280977 **17.99**

Metallpfosten

Bezeichnung	Maße (LxBxH)	silber Art.-Nr.	anthrazit Art.-Nr.	€/Stück
zum Einbetonieren	150x7x7 cm	4280917	4280918	49.99
	240x7x7 cm	4280919	4280920	69.99
zum Aufschrauben	105x7x7 cm	4280923	4280921	49.99
	195x7x7 cm	4280924	4280922	69.99
Verbundanker-Set für Aufschraubpfosten			4280907	34.99
L-Stein-Montage-Adapter			4280947	21.99

Sondermaße

Auch im Sondermaß erhältlich.
Alle Informationen dazu in
unserem Spezialprospekt.

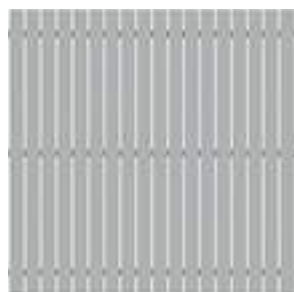

4281048

Farbtou:
Lichtgrau



4281049

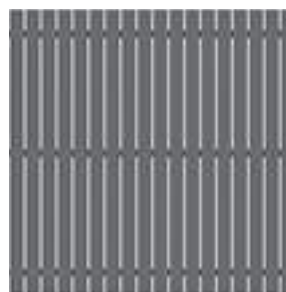

4281050

Farbtou:
Anthrazit



4281051



Textil-Geflecht,
anthrazit



Textil-Geflecht,
brunze

„WEAVE LÜX“, anthrazit

Zaunserie „WEAVE LÜX“ *

- Design-Aluminium-Rahmen, innenliegende Rahmenverstärkung, mit zwei Webschichten ummantelt
- Bespannung aus wetterfestem Textilien-Geflecht
- Beidseitig gleich schöne Ansicht
- Schlanke Aluminium-Pfosten 6 x 6 cm, mit integrierter Aufhängung

Bezeichnung	Maße (BxH)	anthrazit Art.-Nr.	brunze Art.-Nr.	€/Stück
Grundelement	88 x 88 cm	4280943	4280958	169.99
	88 x 178 cm	4280942	4280957	259.99
	178 x 178 cm	4280941	4280956	399.99
Schrägelement	88 x 178/88 cm	4280944	4280959	259.99

Zubehör	silbern	brunze	€/Stück	
Pfosten 6 x 6 cm	Länge 150 cm	4280945	4280964	79.99
	Länge 240 cm	4280946	4280965	94.99

Aufschraubträger für Hohlpfosten	4280967	19.99
Verbundanker-Set für Aufschraubträger	4280907	34.99
L-Stein-Montage-Adapter	4280947	21.99

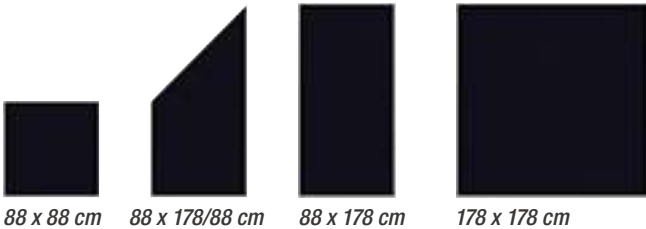

Zaunserie „WEAVE“

- Verdeckter Aluminium-Rahmen, mit zwei Webschichten ummantelt
- Bespannung aus wetterfestem Polyrattan-Geflecht
- Umwebte Hohlkammerpfosten 7 x 7 cm, zum Aufschrauben und Einbetonieren
- Mit integrierter Aufhängung

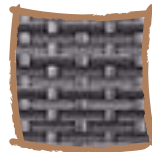

Textil-Geflecht,
anthrazit

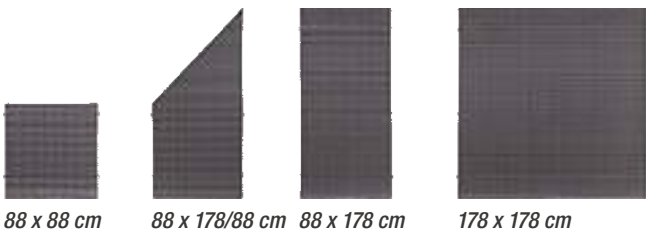

Bezeichnung	Maße (BxH)	anthrazit Art.-Nr.	mocca Art.-Nr.	€/Stück
Grundelement	88 x 88 cm	4280954	4280950	169.99
	88 x 178 cm	4280953	4280949	259.99
	178 x 178 cm	4280952	4280948	399.99
Schrägelement	88 x 178/88 cm	4280955	4280951	259.99
Pfosten, 6 x 6 cm	Länge 150 cm	4280945	4280964	79.99
	Länge 240 cm	4280946	4280965	94.99

Zubehör

Aufschraubträger
für Hohlpfosten,
Art.-Nr. 4280967 **19.99**

Designaufsatz
Alu, 5,6-6, Länge 180 cm,
Art.-Nr. 4280966 **24.99**

MS-Polymer-Kleber
290 ml (für Designaufsatz),
Art.-Nr. 4280916 **12.99**

Verbundanker-Set
für Aufschraubträger,
Art.-Nr. 4280907 **34.99**

Pfostenkappe 70
Edelstahl,
Art.-Nr. 4280925 **9.99**

L-Stein-Montage-Adapter
Art.-Nr. 4280947 **21.99**

Kugel-Pfostenkappe 70
Edelstahl,
Art.-Nr. 4280926 **14.99**

* Abholpreise, die Lieferzeit erfrage bitte in deinem toom Baumarkt

Farbauswahl

Beton in Bestform.

Standard-Motive:

Die Grundelemente sind betongrau und können nach der Montage selbstständig individuell gestrichen werden.

Mediterran-Motive:

Die Grundelemente sind betongrau und können nach der Montage selbstständig individuell gestrichen werden, gegen Aufpreis sind die Motive teilweise in folgenden Farben durchgefärbt verfügbar: Weiss-Beige, Sand, Hellgelb, Graub-Braun, Braun und Anthrazit (weitere Informationen erhältst du in deinem toom Baumarkt).

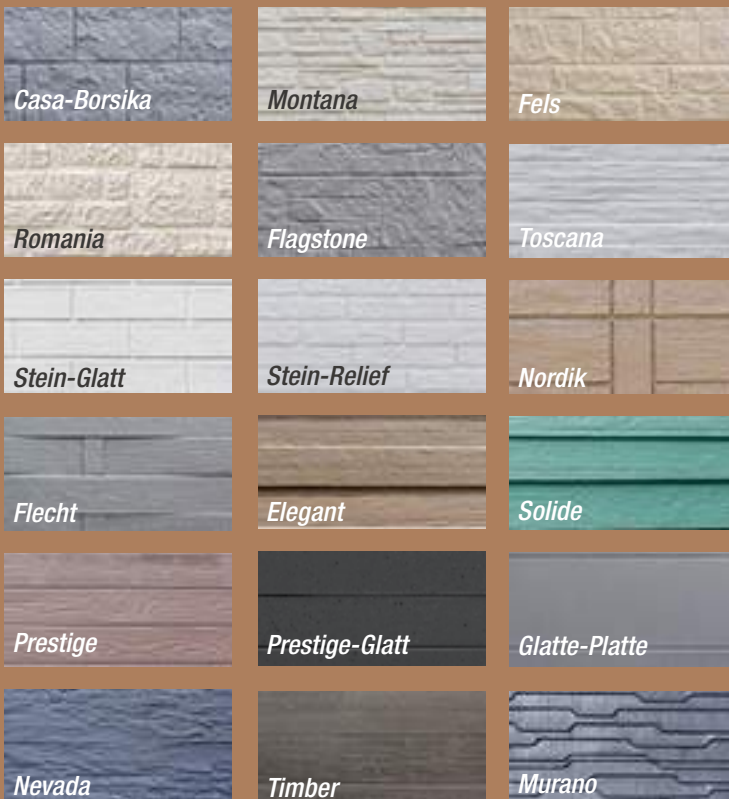

RAL-Wunschfarbe *

Unser Tipp:

Wir empfehlen, die grauen Grundelemente zu streichen. Hierzu hast du eine große Auswahl an Farben.

Wähle deine Wunschfarbe über den Sonderfarbfächer und RAL-Farbfächer.





„Standard Montana“



„Standard Prestige“

Betonzaun „Standard“ **

- Einseitige oder beidseitige Struktur
- Schnelle Installation
- Hohe Haltbarkeit
- Wind-, Lärm- und Sichtschutz
- Leichte Handhabung
- Nahtlos verbunden
- Wetterresistent bei jedem Klima
- Haltbar und pflegeleicht
- Schallschutz

Motiv	Standard, z. B. „Montana“ mit Bogen, 1 Element, Höhe 1,99 m, einseitig, betongrau, ohne Farbe, mit Pfostenkappe					Standard, z. B. „Casa-Borsika“, 1 Element, Höhe 1,93 m, einseitig, betongrau, ohne Farbe, mit Pfostenkappe				
Bezeichnung	Maße (LxBxH)	Gewicht/ Stück	Menge ***	Art.-Nr.	€/Stück	Maße (LxBxH)	Gewicht/ Stück	Menge ***	Art.-Nr.	€/Stück
Anfangs-/Endpfosten	248x11x11 cm	61 kg	2	4281677	39.99	248x11x11 cm	61 kg	2	4281677	39.99
Mittelpfosten	248x11x11 cm	61 kg	0	4281678	39.99	248x11x11 cm	61 kg	0	4281678	39.99
Eckpfosten	248x11x11 cm	61 kg	0	4281679	44.99	248x11x11 cm	61 kg	0	4281679	44.99
Platten	200x38,5x3,5 cm	65 kg	4	4281716	29.99	200x38,5x3,5 cm	65 kg	5	4281712	29.99
Bogenplatte	200x45x3,5 cm	70 kg	1	4281718	34.99	-	-	-	-	-
Pfostenkappe	11x11x5 cm	0,5 kg	2	4281721	2.99	11x11x5 cm	0,5 kg	2	4281721	2.99

Bei mehreren Elementen werden Zwischen- bzw. Eckpfosten (und entsprechende Kappen) benötigt. *** Menge für 1 Element (ca. 219 x 199 cm [BxH])

Betonzaun „Mediterran“ **

- Beide Seiten mit Struktur
- Schnelle Installation
- Farbecht und haltbar
- Pflegeleicht
- Wind-, Lärm- und Sichtschutz
- Leichte Handhabung
- Nahtlos verbunden
- Wetterresistent bei jedem Klima
- Haltbar und pflegeleicht
- Schallschutz

Zum Beispiel Mediterran Nostalgie:

1 Element, Höhe 1,90 m, doppelseitig, betongrau, ohne Farbe, mit Oberplatte und Pfostenkappen

Bezeichnung	Maße (LxBxH)	Gewicht/ Stück	Menge ****	Art.-Nr.	€/Stück
Anfangs-/Endpfosten	245x12x12,5 cm	73 kg	2	4281794	84.99
Mittelpfosten	245x12x12,5 cm	73 kg	0	4281795	84.99
Eckpfosten	245x12x12,5 cm	73 kg	0	4281796	84.99
Ober-/Unterplatte	144x30x4 cm	40 kg	2	4281803	49.99
Zwischenplatte	144x30x4 cm	40 kg	4	4281804	49.99
Anfangs-/Endpfostenkappe	20x10x20 cm	4 kg	2	4281805	19.99
Zwischenpfostenkappe	20x10x20 cm	4 kg	0	4281806	19.99
Eckpfostenkappe	20x10x20 cm	4 kg	0	4281807	19.99
Oberplatte	144x10x6 cm	26 kg	1	4281808	29.99

Bei Mediterran Nostalgie werden immer 2 Ober- bzw. Unterplatten benötigt. Bei mehreren Elementen werden Zwischen- bzw. Eckpfosten (und entsprechende Kappen) benötigt. **** Menge für 1 Element (ca. 163 x 190 cm [BxH])



„Mediterran Nostalgie“



„Mediterran Klassik Stein“

* Wunscharbe gegen Aufpreis

** Lieferzeit ca. 3 Wochen, Lieferung bis Bordsteinkante (Deutschland, Festland), zugänglich für 40-t-LKW, die Lieferkosten erfrage bitte in deinem toom Baumarkt



Vorgartenzäune



Scherenzaun

kesseldruckimprägniert,
22 Latten pro Element,
250 cm breit,
Riegel und Pfosten
gegen Aufpreis erhältlich,

Höhe 60 cm,
Lattenstärke 46 mm,
Art.-Nr. 4280131
Höhe 80 cm,
Lattenstärke 55 mm,
Art.-Nr. 4280132

9.99

17.99



Steckzaun

zum Einstecken ins Erdreich,
für Blumenbeete oder Vorgärten,
kesseldruckimprägniert,
Brettstärke 15 mm,

Riegelstärke 20x35 mm,
Länge 120 cm,
Höhe 30 cm (inkl. Spitze 45 cm),
Art.-Nr. 4280120

6.99

Vorgarten Träume.



Vorgartenzaun

KDI grün, gelb geölt oder
grau gebeizt
(Farbunterschiede möglich),
Latten 1,6x9 cm,
Querriegel 1,6x7 cm,
180x80 cm (BxH),
grün, Art.-Nr. 4280118
grau *, Art.-Nr. 4280113
gelb *, Art.-Nr. 4280110

26.99

31.99

34.99



Vorgartenzaun

grau gebeizt oder KDI grün (Farbunterschiede möglich),
Latten gefast 2,5x5,5 cm, Querriegel 2,5x5,5 cm,
180x80 cm (BxH),
grün, Art.-Nr. 4280124
grau, Art.-Nr. 4280109

22.99

29.99



Bohlenzaunbrett *

- Stärke 24 mm
- Aus Kiefernholz
- Kesseldruckimprägniert
- Pfosten mit Rundkopf, gehobelt und gefast

Pfosten mit
Rundkopf,
Kiefer

Zaunbrett

Kiefer,
250x15-25 cm,
Art.-Nr. 4280138

7.99

Pfosten mit Rundkopf *

Kiefer,
9x9x100 cm,
Art.-Nr. 4280266

15.99





„Varese“



„Lucca“

Zaunserien „Grado“, „Varese“ und „Lucca“ **

- Hochwertige Fensterprofile aus UV-beständigem Material
- Rahmenverstärkung
- Farbe: Weiß
- Individualisierbar durch austauschbare Pfostenkappen

Info

Die Kunststoffzäune der Firma Arvotec werden mittels Stecksystem miteinander verbunden. Standardmäßig werden die Torpfosten mit Vorbohrungen für den Zaunanschluss geliefert. Wunschgemäß können Pfosten bestellt und geliefert werden, an denen diese Bohrungen fehlen. So können die Tore wahlweise beidseitig, einseitig oder auch ohne Zaunanschluss montiert werden. Dies ist praktisch, soll das Tor an ein schon bestehendes Zaunelement, zum Beispiel einer Mauer oder Hecke, gestellt werden.



Doppeltor „GRADO“ (2-flg.)

Bezeichnung	Maße (BxH)	„Grado“ (gerade)	„Varese“ (unterbogen)	„Lucca“ (überbogen)	€/Stück
Vorgartenzaun	180 x 100 cm	4282188	4282189	4282191	99.99
Tor 1-flügelig	110 x 100 cm	4282193	4282194	4282195	199.99
Tor 2-flügelig	300 x 100 cm	4282197	4282198	4282199	299.99

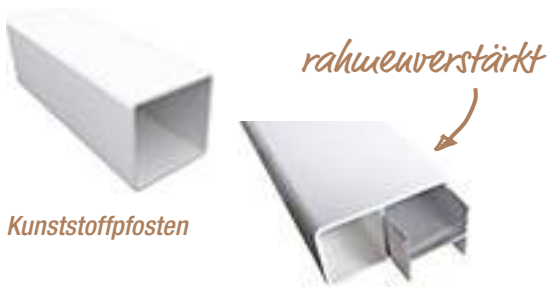

Kunststoffpfosten

Pfosten 10 x 10 cm	Höhe	weiß	€/Stück
Endpfosten zum Aufschrauben	110 cm	4282206	19.99
zum Einbetonieren	150 cm	4282205	24.99
Mittelpfosten zum Aufschrauben	110 cm	4282202	19.99
zum Einbetonieren	150 cm	4282201	24.99
Eckpfosten zum Aufschrauben	110 cm	4282210	19.99
zum Einbetonieren	150 cm	4282209	24.99

Zubehör für Pfosten



Aluminium-Bodenplatte
für Pfosten 10 x 10 cm,
kurz, 300 mm, Art.-Nr. 4282213 **9.99**
lang, 1.050 mm, Art.-Nr. 4822214 **19.99**



Metalleinsatz
für Zaunpfosten 150 cm,
Art.-Nr. 4282215 **29.99**

Abdeckrahmen
für Pfosten 10 x 10 cm, zur Wandmontage,
Art.-Nr. 4301304 **2.99**



Pfostenkappe „Trani“



Pfostenkappe „Pisa“

Pfostenkappe „Massa“



Pfostenkappe „Leuca“



Abdeckrahmen

Pfostenkappen 10 x 10 cm, weiß	Art.-Nr.	€/Stück
„Trani“	4282230	1.99
„Pisa“	4282233	1.99
„Leuca“	4282231	4.99
„Massa“	4282232	4.99

Deko nicht im Lieferumfang enthalten
* Nicht in allen Märkten erhältlich
** Artikel auf Bestellung erhältlich, die Lieferzeit erfrage bitte in deinem toom Baumarkt (Abholpreis)



„RAJA WPC“, anthrazit

Vorgarten-Zaunserie „RAJA WPC“ *

besteht aus senkrechten Profilen, die an zwei stabilen Querleisten jeweils doppelt edelstahlverschraubt sind. Profile und Querleisten sind aus kompaktem, 12 x 71 mm starkem WPC

Bezeichnung	Abmessung (BxH)	braun Art.-Nr.	anthr. Art.-Nr.	silber Art.-Nr.	€/Stück
Grundelement	149 x 85 cm	4281235	4280980	-	99.99
Torelement **	101,5 x 85 cm	4281236	4280983	-	129.99
WPC-Pfosten	8,4 x 8,4 x 100 cm (LxBxH)	4281181	4280975	-	29.99
Metallpfosten zum Aufdübeln ***	7 x 7 x 105 cm (LxBxH)	-	4280921	4280923	49.99
Metallpfosten zum Einbetonieren	7 x 7 x 150 cm (LxBxH)	-	4280918	4280917	49.99

*** Inkl. angeschweißtem Aufschraubträger

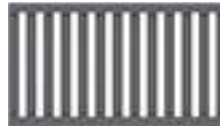

inkl. Alu-Aufsatzleiste zur optionalen Montage

Zubehör

Träger WPC
zum Einbetonieren,
Art.-Nr. 4280978 **21.99**



Träger WPC
zum Aufdübeln,
Art.-Nr. 4280979 **21.99**



Elementhalter Edelstahl
8er-Set,
Art.-Nr. 4280977 **17.99**
Beschlagsatz für Tor (o. Abb.)
Art.-Nr. 4281023 **119.99**

Vorgarten-Zaunserie „RAJA“ Hartholz *

Hartholz, praktisch astfrei

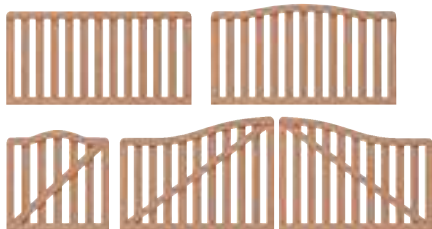

Bezeichnung	Abmessung (BxH)	Art.-Nr.	€/Stück
Element gerade	179 x 90 cm	4281153	99.99
Element rund	179 x 90/97 cm	4281356	109.99
Tor **	98 x 90/97 cm	4281357	99.99
Doppeltor **	297 x 90/110 cm	4281358	299.99
Hartholzpfeosten	9 x 9 x 100 cm (LxBxH)	4281152	39.99

Vorgarten-Zaunserie „KARLO“ Nadelholz, KDI *

schlanke, senkrechte Profile, stabile Holme, konstruktiver Holzschutz, am Rahmen für optimierten Wasserablauf nach unten geöffnet

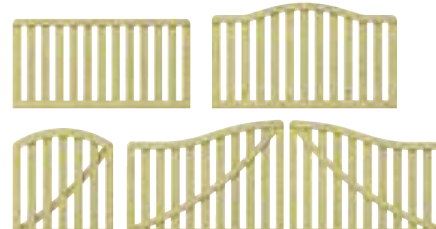

Bezeichnung	Abmessung (BxH)	Art.-Nr.	€/Stück
Element gerade	180 x 90 cm	4281362	44.99
Element rund	180 x 90/103 cm	4281363	59.99
Tor **	100 x 90/104 cm	4281364	69.99
Doppeltor **	300 x 90/111 cm	4281365	229.99
Pfosten (KDI)	9 x 9 x 105 cm (LxBxH)	4281366	12.99



„RAJA“ Hartholz

Zubehör

Pfostenträger
zum Einbetonieren,
Art.-Nr. 4281059 **19.99**
zum Aufschrauben,
Art.-Nr. 4281060 **14.99**

Pfostenkappe 90
Edelstahl,
Art.-Nr. 4281148 **9.99**

Beschlagsatz

für Tor,
Art.-Nr. 4281360 **89.99**
für Doppeltor,
Art.-Nr. 4281361 **199.99**

Edelstahl-Elementhalter
6er-Set,
Art.-Nr. 4281359 **14.99**



„LONGLIFE CLEO“

Zaunserie „LONGLIFE CLEO“ *

hochwertiger Fenster-Kunststoff, Profile 28,5 x 82,5 mm, Holme 40 x 50 mm, Torrahmen 48 x 68 mm, Farbe Grau (auch in Weiß und Braun erhältlich, Preise abweichend)

Bezeichnung	Maße (BxH)	grau, Art.-Nr.	€/Stück
Grundelement	180 x 85 cm	4281395	134.99
Tor ****, DIN re./li.	98 x 85 cm	4281340	349.99
Doppeltor ****	310 x 85 cm	4281341	549.-

**** Tore ohne Beschlag, Einzeltor inkl. Schlosskasten für den Einbau eines Profilzylinders (Mindestlänge 72 mm), beide Torpfosten immer zusätzlich mit einer Torpfostenverstärkung versehen

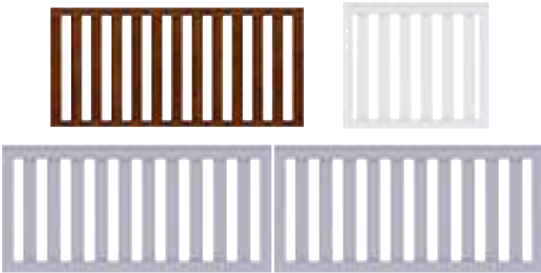

Zubehör

Pfosten grau, 8 x 8 cm, Länge 105 cm, Art.-Nr. 4281342	35.99
Torpfostenverstärkung Länge 105cm, Art.-Nr. 4281343	44.99
Pfostenträger zum Aufdübeln, Art.-Nr. 4280898	19.99
Pfostenkappe grau, Art.-Nr. 4281344	5.99
Pfostenprofil grau, Art.-Nr. 4281345	4.99
Elementhalter Edelstahl, 4er-Set, Art.-Nr. 4280938	23.99
Beschlagsatz Tor, Edelstahl, Art.-Nr. 4281346	169.99
Doppeltor, Edelstahl, Art.-Nr. 4281389	399.99
Alu-Tordrücker Edelstahloptik, Art.-Nr. 4281053	74.99



„LONGLIFE CARA“

Zaunserie „LONGLIFE CARA“ *

aus hochwertigem Fenster-Kunststoff, Profile 28 x 82 mm, Riegel 35 x 82 mm, Farbe Weiß



Bezeichnung	Maße (BxH)	weiß, Art.-Nr.	€/Stück
Element gerade	180 x 70 cm	4281347	94.99
Element rund	180 x 70/80 cm	4281348	99.99
Tor gerade, DIN li	106 x 70 cm	4281349	289.99
Tor gerade, DIN re	106 x 70 cm	4281350	289.99
Doppeltor gerade	310 x 70 cm	4281351	499.99

Zubehör

Pyramide-Aufsatz 11er-Set, Art.-Nr. 4281352	9.99	Pfostenkappe Pyramide, weiß, Art.-Nr. 4280895	5.99
Dom-Aufsatz 11er-Set, Art.-Nr. 4281353	10.99	Pfostenprofil Länge 220 cm, weiß, Art.-Nr. 4280894	4.99
Pfosten Länge 8 x 8 x 85 cm, Art.-Nr. 4281354	27.99	Elementhalter Set (2 li./2 re.), Art.-Nr. 4281355	23.99
Pfostenträger zum Aufdübeln, Art.-Nr. 4280898	19.99		



Bitte beachten: Für „CARA“-Zaun- und -Torelemente benötigst du zusätzlich die Aufsätze für die Profile. Wähle zwischen dem Dom- und dem Pyramide-Aufsatz.

Deko nicht im Lieferumfang enthalten
* Abholpreise, die Lieferzeit erfrage bitte in deinem toom Baumarkt
** Tore ohne Beschlagsatz

Planungs Hilfe?



Der Zaunkonfigurator für Ihren WPC-, Kunststoff- und Holzzaun.

Lassen Sie Ihrer Fantasie freien Lauf und planen Sie Ihre Zaunanlage mit unserem Zaunplaner online. Für Zäune aus WPC, Kunststoff und Holz lassen sich mit unserem Zaunplaner individuell zusammenstellen. Die fertigen Stücklisten des Wunschzaunes und des Zubehörs lassen sich dann einfach in die Planungsvorschlag übernehmen. Machen Sie sich die Planung Ihres Zaunes einfach und planen Sie ihn online, und schauen Sie sich hierzu direkt die Aufbauanleitung an.



Handwerkerservice

z.B. beim Aufbau

Du möchtest Gartenzäune montieren? Vom Angebot über die Ausführung bis zur Endabnahme erhalten Sie alles aus einer Hand – von Ihrem toom Handwerkskoordinator.

- Planung und Koordination von Handwerkerleistungen aus einer Hand
- Festpreisgarantie, für große Projekte beachte unsere Finanzierungsangebote
- 5 Jahre Gewährleistung auf ausgeführte Dienstleistung



Alles zum Thema Zaunkonfigurator findest du unter:

toom.de/zaunkonfigurator



* Dieser Service wird nicht in allen Märkten angeboten.

Cleverer Türöffner.



Profi-Bestell-Service*



Onlinekonfigurator Zäune / Profi-Bestell-Service

Elektrische Torantriebe „AMICO“ und „AXO“

Drehflügel Tore aufrüsten mit einem elektrischen Antrieb? Kein Problem!

Die elektrischen Torantriebe „AMICO“ und „AXO“ sind in nur wenigen Schritten einsatzbereit. Lärmentwicklung wird durch die Soft-Stop-Funktion vermieden und die vorhandene Lichtschranke sowie die Kraftabschaltung sorgen für Sicherheit beim Öffnen und Schließen. Die Steuerung der Toranlage kann mithilfe von Handsendern erfolgen – beim Antrieb „AXO“ sogar per App.

Modell	„AMICO“	„AXO“
Einsatzbereich	Drehflügel Tore bis 1,8 m Torflügelhöhe oder bis 250 kg Torflügelgewicht	Drehflügel Tore von 2 bis 5 m Torflügelhöhe oder bis 1000 kg Torflügelgewicht
Lieferumfang	Torantrieb „AMICO“ Steuerungsmodul Funkmodul Handsender 2-Kanal Stabantenne für optimierte Funkreichweite Lichtschranke Montageschelle	Torantrieb „AXO“ menügeführtes Display-Steuerungsmodul Funkmodul Handsender 2-Kanal Stabantenne für optimierte Funkreichweite Lichtschranke Montageschelle
Montage	Torpfosten mit Abmessungen 80/80 mm oder 100/100 mm	Torpfosten mit Abmessungen 80/80 mm oder 100/100 mm
Öffnungsweite	90° bis 120°	90° bis 120°

Einfach installiert

Mithilfe der innovativen Befestigungsschelle lassen sich die Antriebe leicht und ohne Bohrungen an den Torpfosten montieren.

Nötig sind nur zwei Bohrungen am Torflügel. Der Stromanschluss erfolgt aufwandsfrei mit nur einem dreipoligen Kabel.

Beide Antriebe können in wenigen Schritten angelern werden und sind in der Lage, eigenständig verschiedene Funktionen zu erlernen.



*Aussuchen und ankreuzen – mit dem Profi-Bestell-Service. Einfach den Fragebogen auf Seite 201 ausfüllen.



**Profi-
Bestell-Service ***



Die passende Länge

Verfügbare Wunschlängen:

4 m · 6 m · 8 m · 10 m
12 m · 14 m · 16 m · 18 m
20 m · 22 m · 24 m · 26 m
28 m · 30 m
Längen kombinierbar

Zaunpakete KOMPLETT *

FREI HAUS inkl. Versand und Verpackung

Die Wahl des richtigen Zauns sollte gut überlegt sein!

Mit unseren ausgewählten Zaunpaketen KOMPLETT machen wir es dir ganz leicht: Wähle einfach das für dich passende Modell („MICHL“, „PICO“, „VALENCIA“, „Residenzen klassik“, „PISA“, „TURIN“, „MODENA“, „RIMINI“) in Wunschlänge zwischen 4 und 30 Metern und lass dir deinen Zaun wie im Flug FREI HAUS liefern. Dank professioneller Abwicklung bieten wir kurze Lieferzeiten und Komplettpreise inklusive Versand und Verpackung. Wie alle unsere Produkte bestechen unsere Zaunpakete KOMPLETT durch ihre lange Lebensdauer dank hochwertiger Verzinkung und Beschichtung. Optional bieten wir dir zu jedem Zaunmodell auch das passende Gartentor dazu an. Langes Nachdenken hat hier ein Ende.

Zaunpakete „MICHL“

Matten „MICHL“, Drahtstärke 5/4 mm, Länge 2006 mm, inkl. Pfosten Typ PM 60/40 mit Punktbefestigung

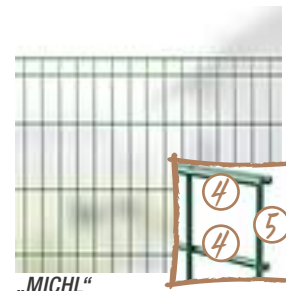

„MICHL“

Zaunpakete „PICO“

Matten „PICO“, Drahtstärke 6/5/6 mm, Länge 2010 mm, inkl. Pfosten Typ PM 60/40 mit Punktbefestigung

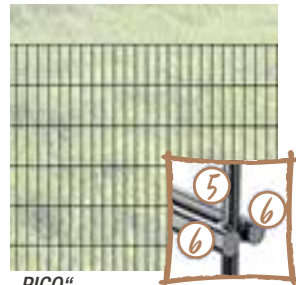

„PICO“

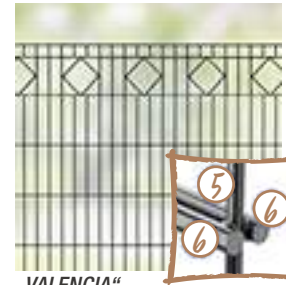

„VALENCIA“

Zaunpakete „VALENCIA“

Schmuckmatten „VALENCIA“, Drahtstärke 6/5/6 mm, Länge 2010 mm, inkl. Pfosten Typ P-fix 60/40 mm mit Profilleiste

Zaunpakete „Residenzen klassik“

Schmuckmatten „PISA“, „TURIN“, „MODENA“ oder „RIMINI“, U-Profil 20/9 mm, runde Vertikalstäbe 6 mm, Länge 1914 mm, inkl. Pfosten Typ P-fix 60/40 mm mit Profilleiste



„PISA“



„TURIN“

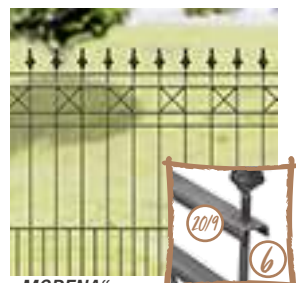

„MODENA“

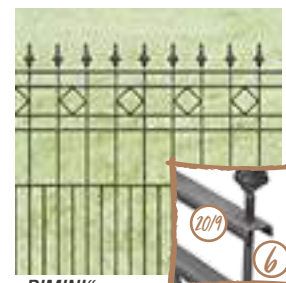

„RIMINI“



passendes Gartentor,
Eckpfosten sowie ein
zusätzliches Zubehör-
paket gegen Mehrpreis
bestellbar

*Aussuchen und ankreuzen – mit dem Profi-Bestell-Service.
Einfach den Fragebogen auf Seite 201 ausfüllen.

Doppelstabmatten



Profi-Bestell-Service

Viele Fragen, eine Antwort – unsere Profis helfen kompetent und fachgerecht und erstellen innerhalb kürzester Zeit ein kostenloses Angebot. Einfach ausfüllen und im toom Baumarkt nach Wahl abgeben.

Tel. 0800-1004815

Fax 0221-149976296

E-Mail PBS.toom@rewe-group.com

Kostenlose Fachberatung:

Beratung, Angebotserstellung, Lieferung.

toom.de/pbs



Angaben zum Kunden

Name		E-Mail	
Straße		Telefon	
PLZ/Ort		Fax	

Zaunpakete KOMPLETT

Modell	Höhe	Länge	Torpaket	Eckpfosten	Farbe
MICHL	<input type="checkbox"/> 80 cm	<input type="checkbox"/> 4 m	<input type="checkbox"/> ja Menge _____ (passend zum Zaunmodell)	<input type="checkbox"/> ja Menge _____ (passend zum Zaunmodell)	<input type="checkbox"/> anthrazit <input type="checkbox"/> moosgrün (nicht bei VALENCIA, TURIN, RIMINI, PISA oder MODENA)
	<input type="checkbox"/> 100 cm	<input type="checkbox"/> 6 m			
	<input type="checkbox"/> 120 cm	<input type="checkbox"/> 8 m			
PICO	<input type="checkbox"/> 80 cm	<input type="checkbox"/> 10 m			
	<input type="checkbox"/> 100 cm	<input type="checkbox"/> 12 m			
	<input type="checkbox"/> 120 cm	<input type="checkbox"/> 14 m			
VALENCIA	<input type="checkbox"/> 80 cm	<input type="checkbox"/> 16 m			
	<input type="checkbox"/> 100 cm	<input type="checkbox"/> 18 m			
TURIN	<input type="checkbox"/> 81 cm	<input type="checkbox"/> 20 m			
	<input type="checkbox"/> 101 cm	<input type="checkbox"/> 22 m			
RIMINI	<input type="checkbox"/> 91 cm	<input type="checkbox"/> 24 m			
	<input type="checkbox"/> 111 cm	<input type="checkbox"/> 26 m			
PISA	<input type="checkbox"/> 81 cm	<input type="checkbox"/> 28 m			
	<input type="checkbox"/> 101 cm	<input type="checkbox"/> 30 m			
MODENA	<input type="checkbox"/> 91 cm				
	<input type="checkbox"/> 111 cm				

Individualanfragen

Zaun: Zaunlänge: _____ m leichte Ausführung 6/5/6 mm
 Zaunhöhe: _____ cm schwere Ausführung 8/6/8 mm

Pfosten: zum Einbetonieren zum Aufschrauben

Tor: Torhöhe: _____ cm einflügelig mit elektrischem Torantrieb
 Torbreite: _____ cm zweiflügelig

Farbe: verzinkt grün anthrazit Sonderfarbe RAL

Skizze:



Vorgartenzäune aus Aluminium



Zaunsystem „Chaussee“/„Circle“ *

Aluminium, Oberfläche kunststoffbeschichtet, anthrazit RAL 7016, Tor inkl. Schloss, Profilylinder mit zwei Schlüsseln, Türdrücker, Anschlag, verstellbare Kloben, Bodenschieber und Auflaufstütze

Bezeichnung	Maße (BxH)	Art.-Nr.	€/Stück
Einzeltor „Chaussee“ ohne Pfosten	96,5x100 cm	2800520	299.99
	96,5x120 cm	2800521	329.99
Einzeltor „Circle“ ohne Pfosten	96,5x100 cm	2801042	279.99
	96,5x120 cm	2800532	299.99
Zaunfeld „Chaussee“ inkl. 4 Zaunfeldhaltern und Schrauben	200x100 cm	2800522	199.99
	200x120 cm	2800524	229.99
Zaunfeld „Circle“ inkl. 6 Zaunfeldhaltern und Schrauben	200x100 cm	2801043	179.99
	200x120 cm	2800535	199.99

Zubehör Bezeichnung	Abmessung für Feldhöhe: Pfostenlänge	Art.-Nr.	€/Stück
Zaunpfosten für „Chaussee“ und „Circle“, zum Einbetonieren, Pfostenstärke 51 x 51 mm	100: 150 cm	2801044	39.99
	120: 170 cm	2800544	46.99
Anschlagpfosten für Einzeltore „Chaussee“ und „Circle“, zum Einbetonieren, Pfostenstärke 60 x 60 mm	100: 150 cm	2800525	69.99
	120: 170 cm	2800526	79.99
Klobenpfosten für Einzeltore „Chaussee“ und „Circle“, zum Einbetonieren, Pfostenstärke 60 x 60 mm	100: 150 cm	2800527	69.99
	120: 170 cm	2800528	79.99
Zaunfeldhalter-Set für Zaunfelder „Chaussee“ und „Circle“, bestehend aus 4 Haltern und Befestigungsmaterial		2800529	9.99
Pfostenträger für Zaunpfosten „Chaussee“ und „Circle“		2800530	14.99



2800520/2800521



2800522/2800524



2801042/2800532

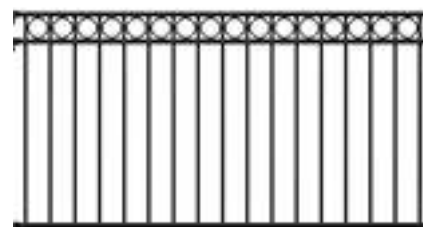

2801043/2800535

Deko und Zubehör nicht im Lieferumfang enthalten

* Lieferzeit ca. 3-4 Wochen, Lieferung frei Bordsteinkante (Deutschland, Festland, sowie Luxemburg), zugänglich für 40-t-LKW

Wir helfen bei jedem Projekt!

Service von Anhängerleih bis
Zuschnitt: Wir geben alles, damit du
dich entspannt zurücklehnen kannst.
Erfahre mehr über unseren
Service unter: toom.de/service

Schärfdienst



Heimwerken mit den richtigen Werkzeugen macht Spaß. Sind die Arbeitsgeräte jedoch stumpf, vergeht dieser schnell. Denke also bereits zu Beginn eines Projektes an einwandfreies Werkzeug.

Handwerkerservice



Du willst renovieren, modernisieren, aus- oder umbauen? Der toom Handwerkerservice übernimmt für dich alle Arbeiten, die bei Renovierung, Aus- oder Umbau im und ums Haus anfallen.

Zuschnittservice



In allen toom Baumärkten bieten wir als Serviceleistung den Zuschnitt von Brettern, Küchenarbeitsplatten, Holz- und Kunststoffplatten an.

Lieferservice



Planst du ein großes Projekt und hast du keine Zeit, dir extra einen Transporter zu mieten? Mit dem Service zur Anlieferung ist das jetzt kein Problem mehr.

Miettransporterservice



Miete dir einen Transporter oder Anhänger direkt in deinem toom Baumarkt! Transportiere nicht nur deinen Großeinkauf, sondern auch sperrige, schwere oder große Gegenstände bequem nach Hause.

Anhängerverleih



Transportiere nicht nur deinen Großeinkauf, sondern auch sperrige, schwere oder große Gegenstände bequem nach Hause. Ob stundenweise oder pauschal für ein ganzes Wochenende.

0%-Finanzierung



- Ab einem Einkaufswert von 199 €
- Bis zu einer Laufzeit von 10 Monaten
- Ohne Zusatzkosten, direkt im Markt abschließen

Alles zum Thema Finanzierung findest du unter:

toom.de/finanzierung

0,00 % effektiver Jahreszins. Bis zu 10 Monate Laufzeit. Ab einer Finanzierungssumme von 199 €. Monatliche Mindestrate 10 €. Vermittlung erfolgt ausschließlich für unseren Finanzierungspartner Targobank AG, Kasernenstraße 10, 40213 Düsseldorf.

Metallzäune



passende Abdeckkappen findest du auf Seite 206.

Einstab- und Doppelstabmatten *

Oberfläche verzinkt, gereinigt, phosphatiert und anschließend pulverbeschichtet, grün RAL 6005 oder anthrazit RAL 7016

Einstabmatte:

Elemente mit 8-mm-Rahmendraht, horizontalen Drähten 6 mm, vertikalen Drähten 4 mm, Maschung 200 x 50 mm.

Doppelstabmatte:

Elemente mit Doppeldrähten 6/5/6 mm, horizontalen Drähten 6 mm, vertikalen Drähten 5 mm, Maschung 200 x 50 mm

Bezeichnung	Abmessung (H)	grün Art.-Nr.	anthrazit Art.-Nr.	€/Stück	verzinkt Art.-Nr.	€/Stück
Einstabmatte Länge 200 cm	80 cm	4300865	4300814	24.99	-	-
	100 cm	4300782	4300783	24.99	-	-
	120 cm	4300809	4300815	39.99	-	-
	140 cm	4300810	4300816	49.99	-	-
	160 cm	4300811	4300817	59.99	-	-
Doppelstabmatte Länge 200 cm	180 cm	4300812	4300818	64.99	-	-
	83 cm	4300819	4300826	29.99	4301112	49.99
	103 cm	4300820	4300827	34.99	4301113	59.99
	123 cm	4300784	4300291	34.99	4301114	69.99
	143 cm	4300822	4300828	59.99	4301115	79.99
	163 cm	4300823	4300829	79.99	4301116	94.99
	183 cm	4300825	4300830	89.99	4301117	104.99



Einzelstabmatte



Doppelstabmatte

Farbvarianten

anthrazit RAL 7016

grün RAL 6005

verzinkt

Deko-Doppelstabmatten *

mit Zierelementen Karo oder Kreis, Elemente mit Doppeldrähten 6/5/6 mm, horizontalen Drähten 6 mm, vertikalen Drähten 5 mm, Oberfläche verzinkt, gereinigt, phosphatiert und anschließend pulverbeschichtet, Maschung 200 x 50 mm, grün RAL 6005 oder anthrazit RAL 7016

Bezeichnung	Abmessung (H)	grün Art.-Nr.	anthr. Art.-Nr.	€/Stück
Doppelstabmatte Karo Länge 200 cm	83 cm	4300973	4300985	59.99
	103 cm	4300974	4300980	69.99
	123 cm	4300975	4300981	79.99
Doppelstabmatte Kreis Länge 200 cm	83 cm	4300976	4300982	59.99
	103 cm	4300977	4300983	69.99
	123 cm	4300979	4300984	79.99



Doppelstabmatte Karo



Doppelstabmatte Kreis



auch als Deko Kreis erhältlich

Gartentor*

doppelt verzinkt und pulverbeschichtet (grün RAL 6005 und anthrazit RAL 7016), robuster Vierkant-Rahmen 40 x 40 mm, Maschung 200 x 50 mm inkl. Pfosten 60 x 40 mm (Einflügelig) oder 60 x 60 mm (Doppeltor); Pfostenlänge = Höhe Torflügel + ca. 50 cm für den einzubetonierenden Teil; 3x Anschlaglaschen je Pfosten für die Mattenbefestigung inkl. Montagezubehör, Auflaufschuh (Doppeltor), Einsteckschloss, Schließzylinder und Metall-Drückergarnitur



Gartentor einflügelig



Gartentor doppelflügelig

„EasyTOR“ *

die clevere Lösung für eine simple Montage

- Keine Abstandsmessung zwischen den Pfählen
- Über dem Fundament können z. B. Pflastersteine verlegt werden.
- Der komplette Rahmen wird in einem Stück geliefert, dadurch ist die korrekte Ausrichtung des Tores gesichert sowie
- Das problemlose Einhängen des Torflügels gesichert
- Durch das Einbetonieren der Querstrebe ist die Standfestigkeit des gesamten Tores deutlich erhöht



„EasyTOR“, grün

Farbvarianten

anthrazit RAL 7016

grün RAL 6005

verzinkt

Bezeichnung	Abmessung (H)	grün, Art.-Nr.	authr., Art.-Nr.	€/Stück	verzinkt, Art.-Nr.	€/Stück
Gartentor einflügelig Breite 100 cm Durchgangsbreite 94 cm	80 cm	4300875	4300884	159.99	-	-
	100 cm	4300876	4300885	169.99	4301260	299.99
	120 cm	4300877	4300886	179.99	4301261	309.99
	140 cm	4300878	4300887	209.99	4301262	319.99
	160 cm	4300881	4300888	259.99	4301263	329.99
	180 cm	4300882	4300889	289.99	4301264	339.99
	200 cm	4300883	4300891	299.99	4301265	349.99
Gartentor doppelflügelig Breite 2 x 150 cm Durchgangsbreite 294 cm	80 cm	4300892	4300898	329.99	-	-
	100 cm	4300893	4300899	359.99	4301266	499.99
	120 cm	4300894	4300900	399.99	4301267	549.-
	140 cm	4300897	4300904	439.99	4301268	599.-
	160 cm	4300895	4300902	459.99	4301269	649.-
	180 cm	4301298	4301299	879.-	4301270	849.-
	200 cm	4300896	4300903	519.-	4301271	799.-
„EasyTOR“ einflügelig Breite 100 cm Durchgangsbreite 94 cm	100 cm	4300803	4300804	199.99	-	-

Deko nicht im Lieferumfang enthalten
* Teilweise 1 - 2 Wochen Lieferzeit, Abholpreise

Zubehör*



Sichtschutzstreifen



Mattenverbinder
zur Montage der Zaunmatten
ohne Pfosten

Mattenverbinder
grün, Art.-Nr. 4300831 **3,99**
anthrazit, Art.-Nr. 4300832 **3,99**



Eck-Mattenverbinder
grün, Art.-Nr. 4300833 **4,49**
anthrazit, Art.-Nr. 4300834 **4,49**

Sichtschutzstreifen – für Doppelstabmatten und Einstabmatten mit 20 cm Maschenhöhe *

250x19 cm (LxB), aufgerollt, aus PP, 1,1 mm stark, besonders robust, absolut wetterfest und UV-beständig, ideal als Sichtschutz, Wind- und Lärmschutz, nur auf passende Länge kürzen und ohne weiteres Werkzeug montieren, keine zusätzliche Befestigung erforderlich
grün, Art.-Nr. 4300807 **49,99** anthrazit, Art.-Nr. 4300808 **49,99**

Bezeichnung	Maße (H)	grün Art.-Nr.	anthrazit Art.-Nr.	€/Stück	verzinkt Art.-Nr.	€/Stück
Pfosten 40x40 mm, Stärke 1,25 mm, vierkant	120	4300836	4300841	14,99	-	-
	150	4300774	4300773	14,99	-	-
	170	4300776	4300775	19,99	-	-
	200	4300839	4300844	23,99	-	-
	220	4300840	4300845	24,99	-	-
Bodenplattenpfosten (o. Abb.) 40 x 40 mm, Stärke 1,25 mm, vierkant, Pfosten passend für Bodenplatten	240	4301038	4301039	27,99	-	-
	80	4301135	4301144	9,99	-	-
	100	4301136	4301145	11,99	-	-
	120	4301137	4301146	13,99	-	-
	140	4301138	4301140	15,99	-	-
	160	4301141	4300836	17,99	-	-
	180	4301142	4300837	19,99	-	-
Eckpfosten 40x40 mm, Stärke 1,25 mm, vierkant	200	4301143	4301147	22,99	-	-
	220	4301139	4301148	24,99	-	-
	120	4300847	4300852	16,99	-	-
	150	4300778	4300777	19,99	-	-
	170	4300781	4300779	24,99	-	-
Bodenplatten für Pfosten 40x40 mm	200	4300850	4300855	29,99	-	-
	220	4300851	4300856	34,99	-	-
	240	4301036	4301037	37,99	-	-
Pfosten 60x40 mm, Stärke 1,5 mm, vierkant	240	4301036	4301037	37,99	-	-
	120	4300806	4300805	6,99	-	-
	120	4301131	4301130	19,99	-	-
	140	4300858	4300866	16,99	-	-
	160	4300859	4300867	19,99	4301272	29,99
	180	4300860	4300767	22,99	4301273	34,99
	200	4300861	4300869	24,99	4301274	39,99
Bodenplatten für Pfosten 60x40 mm	220	4300862	4300870	27,99	4301276	44,99
	240	4300863	4300871	27,99	4301277	49,99
	260	4300864	4300872	29,99	4301279	29,99
	120	4300874	4300873	7,99	4301278	9,99
Eckpfosten 60x60 mm, Stärke 1,5 mm, vierkant	220	4301031	4301034	29,99	-	-
	240	4301032	4301035	34,99	-	-

Abdeckkappe für Pfostenmontageplatte

Inhalt 10 Stück
grün, Art.-Nr. 4301163 **2,49**
anthrazit, Art.-Nr. 4301164 **2,49**

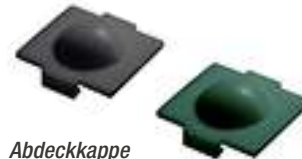

Abdeckkappe



Pfosten

Pfosten und Eckpfosten

Passend für Einstab- und Doppelstabmatten sowie für Deko-Matten, inkl. Halterungen und Montagematerial

Farbvarianten

grün
RAL 6005

anthrazit
RAL 7016

verzinkt



Bodenplatte
40x40 mm



Bodenplatte
60x40 mm

Reparaturtipp

Reparatur-Lackset, 3-tlg.
Zinkspray 150 ml, Spraylack 150 ml,
grün RAL 6005 oder anthrazit
RAL 7016, Ausbesserungslack
12 ml

grün
Art.-Nr. 4301159 **24,99**
anthrazit
Art.-Nr. 4301160 **24,99**



Schnell montiert.

Gabionen – eine Alternative zu festen Mauern aus Stein oder Beton



Zaun-Set*

bestehend aus 2 verzinkten Doppelstabmatten 6/5/6, Maschung 250 x 50 mm, 2 Zaunpfosten 40 x 150 mm, mit beidseitigen Haltern für die Stirnseiten, Haltehaken

Bezeichnung	Abmessung - Zaun	Haken	Art.-Nr.	€/Stück
Set 1	2000x150x830 mm	10	4301105	249.99
Set 2	2000x150x1030 mm	14	4301106	299.99
Set 3	2000x150x1230 mm	16	4301107	349.99
Set 4	2000x150x1430 mm	18	4301108	399.99
Set 5	2000x150x1630 mm	20	4301109	444.99
Set 6	2000x150x1830 mm	22	4301111	499.99

Info

Zur Befüllung des Gabionenzauns Art.-Nr. 4301105 benötigst du 0,249 Kubikmeter Steine, dies entspricht ca. 420 kg.

Anwendungsgebiete:
Sicht-, Wind- und Lärmschutz, Böschungsbefestigung

Steinkorb-Set*

bestehend aus punkverschweißten Gittern, Drahtstärke ca. 3,8 mm, Aluminium, verzinkt, Maschung 50 x 50 mm, mit Haken und Spiralen

Bezeichnung	Abmessung	Haken	Art.-Nr.	€/Stück
quadratisch	300x300x300 mm	2	4301094	19.99
	400x400x400 mm	4	4301095	34.99
	500x500x500 mm	6	4301096	49.99
rechteckig	1000x600x400 mm	8	4301097	74.99
	1000x1000x400 mm	16	4301098	109.99
Säule	300x300x1500 mm	6	4301101	54.99
	300x300x2000 mm	8	4301102	69.99
	400x400x1500 mm	6	4301103	74.99
	400x400x2000 mm	8	4301104	94.99



Tipp

Zur Befüllung des Steinkorb-Sets Art.-Nr. 4301094 benötigst du 0,027 Kubikmeter Steine, dies entspricht einem Gewicht von ca. 43 kg.

Nicht alle Artikel in allen Märkten erhältlich, teilweise Lieferzeit
* Artikel auf Bestellung erhältlich, die Lieferzeit erfrage bitte in deinem toom Baumarkt (Abholpreise)

Das „Fix-Clip Pro®“-System

Schweißgitter



Pfosten ohne
Drahthalter zum
Einbetonieren



Fix-Clip Pro®



Fix-Clip Pro®
Schweißgitterzaun

Strebe

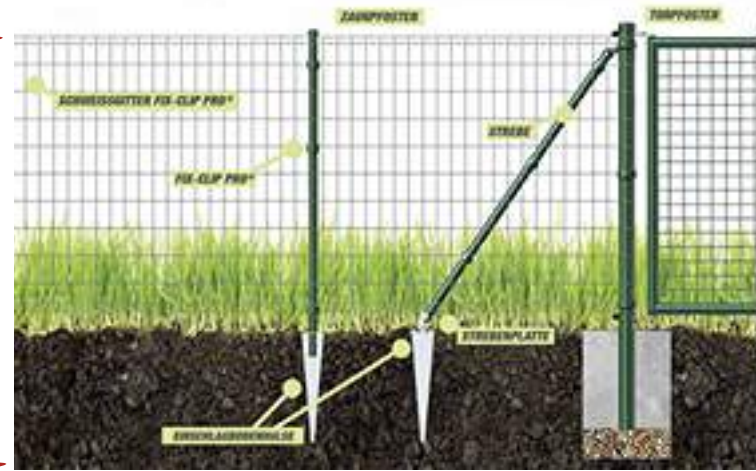

Schnellbau-Zaunsystem

- Clipmontage ohne Werkzeug
- Für alle geschweißten Geflechte mit einem Drahtdurchmesser bis 2,5 mm geeignet
- Clip auf dem Pfosten und auf der Strebe frei positionierbar
- Montage in unterschiedlichen Geländeverläufen möglich
- Pfosten zum Einbetonieren, Aufschrauben und für Einschlagbodenhülsen geeignet
- Hohe UV-Beständigkeit der Halter

Bezeichnung	Abmessung (HxL)	Art.-Nr.	€/Rolle
Schweißgitter, anthrazit pulverbeschichteter Stahl, Ø 2,2 mm, Maschenweite 100 x 50 mm	81 cm x 25 m *	4300047	69,99
	102 cm x 25 m *	4300048	94,99
	122 cm x 25 m *	4300049	104,99
Schweißgitter Jarditor, grün robuster Eisendraht, grüne Kunststoffummantelung, Ø 2,4 mm, Maschenweite 100 x 50 mm	80 cm x 25 m	4300320	89,99
	100 cm x 25 m	4300321 *	109,99
	120 cm x 25 m	4300322	134,99



Pfosten

Strebe

Bezeichnung	Ø x Höhe	grün Art.-Nr.	€/Stück	anthrazit Art.-Nr.	€/Stück
Pfosten ohne Drahthalter	3,4 x 125 cm	4310006	9,99	4310009 *	9,99
	3,4 x 150 cm	4310007	9,99	4310011 *	9,49
	3,4 x 175 cm	4310008 *	9,99	4310012 *	9,99

Bezeichnung	Ø x Höhe	grün Art.-Nr.	anthrazit Art.-Nr.	€/Stück
Strebe	3,4 x 115 cm	4300032	4310013 *	9,99
	3,4 x 150 cm	4300043	4310014 *	11,99
	3,4 x 175 cm	4300054	4310015 *	13,99



Bezeichnung	Durchmesser	grün Art.-Nr.	schwarz Art.-Nr.	€/Stück
Fix-Clip Pro 3 Stück, für Zaun- pfosten	3,4 cm	4300042	4300045 *	2,99
	6,0 cm	4300044	4300046 *	7,99

Optimal gestützt



A Pfostenfuß 10 x 10 cm
für Pfosten-Ø 3,4 cm, Art.-Nr. 4300770
für Pfosten-Ø 3,8 cm, Art.-Nr. 4301044 **7,99**

B Strebenplatte
für Pfosten-Ø 3,4 cm, 10 x 10 cm,
Art.-Nr. 4252963 **9,99**

C Einschlag-Bodenhülse *
verzinkt, Höhe 50 cm,
für Pfosten-Ø 3,4 cm, Art.-Nr. 4252920 **12,99**

verzinkt, Höhe 75 cm,
für Pfosten-Ø 3,8 cm, Art.-Nr. 4254360 **14,99**

D Einschlag-Werkzeug
für Einschlag-Bodenhülse,
Art.-Nr. 4252941 **8,99**

Zaunpfähle und Zubehör*

Bezeichnung	Abmessung (HxL)	anthrazit Art.-Nr.	grün Art.-Nr.	€/Stück
4-Eck-Geflecht PVC-ummantelt, Drahtstärke 2,8 mm, Maschenweite 6 cm	80 cm x 15 m	4301255	4303002	34.99
	100 cm x 15 m	4301249	4303013	44.99
	125 cm x 15 m	4301250	4303024	54.99
	150 cm x 15 m	4301251	4303035	64.99
	100 cm x 25 m	4301246	4303079	64.99
	125 cm x 25 m	4301247	4303080	79.99
	150 cm x 25 m	4301248	4303090	94.99
Wellengitter-Einzeltor kunststoffbeschichtet, Maschenweite 50 x 50 mm, Drahtstärke 4 mm, inkl. verzinktem, auswechselbarem Rohrrahmenschluss (DIN links und rechts verwendbar) mit Profilylinder und zwei Schlüsseln, Türdrücker, Anschlag, verstellbare Kloben, inkl. Kloben- und Anschlagpfosten	100 x 100 cm	4310995	4300593	169.99
Geflechtspannstab zum Fixieren des Geflechts am Tor-/Zaunpfosten, mit 2 Kappen aus Kunststoff an den Enden	85 cm	4310996	4307435	4.99
	105 cm	4310997	4307446	6.99
	130 cm	4310998	4307457	7.99
	155 cm	4311001	4307468	8.99
Pfosten mit Drahtspanner für Maschendrahtzäune, Pfostenstärke Ø 34 mm	115 cm	4311004	4300274	8.99
	150 cm	4311003	4300285	9.99
	175 cm	4311005	4300296	10.99
	200 cm	4311006	4300912	11.99
	115 cm	4310013	4300032	9.99
Strebe zinkphosphatiert, für Pfosten-Ø34 mm	150 cm	4310014	4300043	11.99
	175 cm	4310015	4300054	13.99
	200 cm	4311007	4300065	13.99

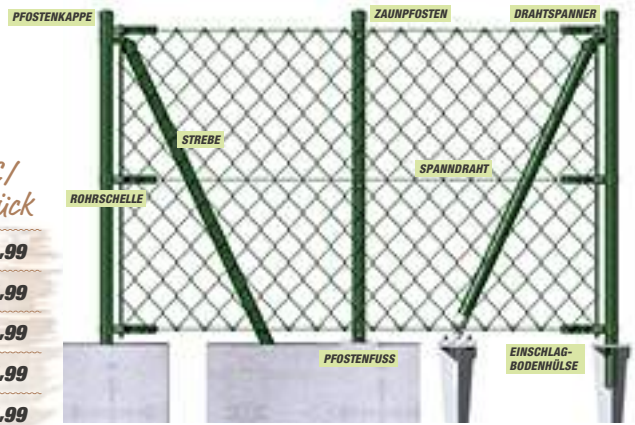

Rohrschelle



4-Eck-Geflecht



Pfosten mit Drahtspanner
Pfosten

Erdanker



Zange



Spanndraht

Pfostenkappe



Schelle für Streben



Schelle für Geflechtspannstab



Drahtspanner



Wellengittertor, anthrazit



grün

Zubehör

Rohrschelle

geeignet für die Befestigung von Zaunpfosten an Mauern, L-Steinen etc.
für Ø 34 mm anthrazit, Art.-Nr. 4311077
grün, Art.-Nr. 2800336 **2.99**
für Ø 38 mm grün, Art.-Nr. 2800347 **3.79**

Schelle für Geflechtspannstäbe für Ø 34 mm

anthrazit, Art.-Nr. 4311014
grün, Art.-Nr. 4307479 **4.99**
für Ø 38 mm grün, Art.-Nr. 4307480 **3.99**
für Ø 42 mm grün, Art.-Nr. 4307490 **4.99**
für Ø 60 mm anthrazit, Art.-Nr. 4311015
grün, Art.-Nr. 4307501 **7.49**

Schelle

für Befestigung von Streben
Ø 34 mm anthrazit, Art.-Nr. 4311012
grün, Art.-Nr. 4300153 **2.49**
Ø 38 mm grün, Art.-Nr. 4300164 **2.79**
Ø 60 mm anthrazit, Art.-Nr. 4311013
grün, Art.-Nr. 4300175 **3.99**

Pfostenkappe

Ø 34 anthrazit, Art.-Nr. 4311008
grün, Art.-Nr. 4300076 **0.99**
Ø 38 grün, Art.-Nr. 4300087 **0.99**
Ø 60 anthrazit, Art.-Nr. 4311009
grün, Art.-Nr. 4300098 **1.69**

Strebenkappe

Kunststoff, schwarz, für 34-mm-Pfosten Art.-Nr. 4311011 **2.49**

Drahtspanner

verzinkt, Art.-Nr. 4300010 kunststoffbeschichtet, anthrazitmetallic, Art.-Nr. 4311002
grün, Art.-Nr. 4300021 **1.49**

Erdanker

zur Befestigung von Drahtgeflecht dicht am Boden, Art.-Nr. 2800303 **1.99**

Zange

Art.-Nr. 4063851 **16.99**

Bindendraht 2 mm

50 m, anthrazit, Art.-Nr. 4301252
grün, Art.-Nr. 4303167 **5.49**

Spanndraht 3,8 mm

55 m, anthrazit, Art.-Nr. 4301254
grün, Art.-Nr. 4303145 **9.99**

Deko nicht im Lieferumfang enthalten
* Nicht in allen Märkten verfügbar, teilweise Lieferzeit (Abholpreise)

Fest verankert.

Planung

Du brauchst: Pfostenanker, Pfosten, Zäune, Lichtblenden (geschlossen oder mit Gitter) und Elementhalter

Nach Wunsch:

Tore, Pfostenaufsätze, Rankgitter



Pfosten setzen

Auf den Pfosten kommt es an

Ein gut ausgewählter und präzise gesetzter Pfosten ist von großer Bedeutung für ein schönes Gesamtbild und die dauerhafte Stabilität deiner Zaun- oder Sichtblendenanlage. Wir bieten dir ein großes Sortiment hochwertiger Metall- und verzugsarmer Holzpfosten.



Pfostenanker

Damit der Pfosten lange hält, sollte er keinen direkten Bodenkontakt haben. Zu diesem Zweck bieten wir dir verschiedene Metallanker.

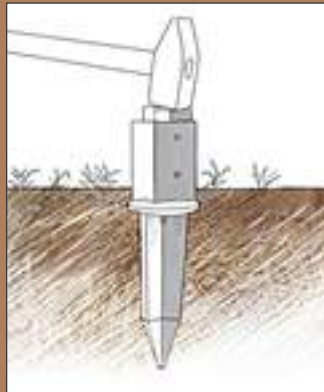

Pfostenanker zum Einschlagen

Die schnellste Art, einen Pfosten zu setzen. Eine bewegliche Hülse erlaubt die nachträgliche Ausrichtung des Pfostens.



Pfostenanker zum Aufdübeln

Zur Befestigung auf Betonflächen oder Fundamenten. Die Pfostenlasche ist nur bedingt für längere Pfosten geeignet.



H-Pfostenanker zum Einbetonieren

Die stabilste Art der Pfostenmontage. Besonders bei großen Sichtblenden empfehlen wir das Einbetonieren eines H-Pfostenankers.

Zaunmontage



Befestige den Pfosten am Pfostenanker. Hilfslaten erleichtern die exakte Montage der Pfosten und Pfostenanker.



Die genaue Längsausrichtung klappt mit einer Spannschnur.

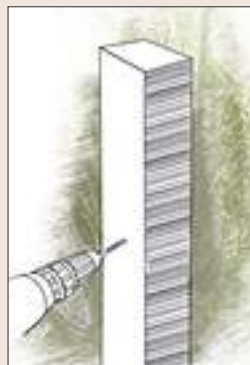

Jedes Zaunelement wird mit Elementhaltern am Pfosten befestigt. Bohre an den Stellen vor, an denen die Elementhalter eingedreht werden.



Drehe die Elementhalter in die vorgebohrten Löcher ein.

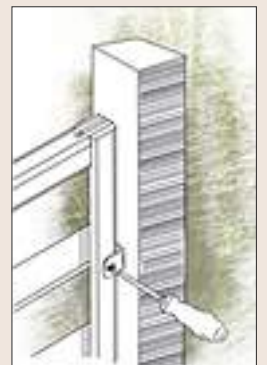

Schraube nun das Zaunelement an den bereits montierten Elementhaltern an.

Zaunfundament

Einbauhilfe *

erleichtert den Aufbau von Zäunen und Sichtschutzelementen, indem er die Ausrichtung der Zaunpfosten vereinfacht, mit vier unterschiedlichen Aussparungen, für gängige Zaunpfosten geeignet (rund oder eckig), 12,9 kg, Art.-Nr. 4300772

5.99



Aussparungsmaße:

6,2 x 4,2 cm (für Profilgröße 6,0 x 4,0 cm)
 6,2 x 6,2 cm (für Profilgröße 6,0 x 6,0 cm o. Ø 6,0 cm)
 Ø 4,2 cm (für Profilgröße Ø 4,0 cm)
 Ø 3,6 cm (für Profilgröße Ø 3,4 cm)

Außenmaße: 19 x 19 x 25 cm (LxBxH)
 Gewicht: 13 kg



Auch Pfostenträger in U-Form und sogar H-Anker (je nach Abmessung) können in Kombination mit dem Zaun-Fundamentstein verwendet werden, indem diese vorab in eine der Öffnungen einbetoniert werden. Anschließend können die Steine mit den Trägern eingemessen und ausgerichtet werden.

Weitere Einsatzmöglichkeiten

- Wäschespinnen (Ø 6,0 cm)
- Fahnenmasten (Ø 6,0 cm)
- Sitzgruppen aus Stahl (Rechteckrohre 6,0x4,0 cm als Halterungen)



* Nicht in allen Märkten erhältlich, teilweise Lieferzeit, die Lieferzeit erfrage bitte in deinem toom Baumarkt

Gut gestützt.



Pfostenkappen mit Kugel

- Bohrungen Ø 4 mm
- Edelstahl, rostfrei
- 70x70 mm, Art.-Nr. 8691826 **8.49**
- 90x90 mm, Art.-Nr. 8753877 **9.49**



Pfostenkappen Pyramide

- Bohrungen Ø 4 mm
- Edelstahl, rostfrei
- 70x70 mm, Art.-Nr. 8753855 **4.49**
- 90x90 mm, Art.-Nr. 8753866 **5.49**



Pfostenträger

- Zum Aufschrauben
- Feuerverzinkt
- 71x71x150 mm, Art.-Nr. 1732951 **6.99**
- 91x91x150 mm, Art.-Nr. 1732940 **7.99**



U-Pfostenträger

- Zum Aufschrauben
- Feuerverzinkt
- 71x60x200x200x4 mm, Art.-Nr. 1736053 **7.49**
- 91x60x200x200x4 mm, Art.-Nr. 1735767 **4.49**



Ruck-Zuck Beton, 25 kg *

- z. B. zum Setzen von H-Ankern, Pfosten, Wäschespinnen sowie zur Herstellung kleinerer Fundamente etc., Art.-Nr. 3050553



Flechtzaunbeschlag

- Mit Langloch
- Verzinkt
- 40x30x30x2x42x8 mm, Art.-Nr. 2800043 **0.99**



Einschlagwerkzeug

- Verwendbar für Bodenhülsen der Maße 71, 91 oder 101 mm
- Material: Kunststoff
- Art.-Nr. 8864625 **16.99**



Eindrehhülsen

- Bohrungen Ø 10,5 mm
- Feuerverzinkt
- 71x71x650 mm, Art.-Nr. 2810001 **17.99**
- 91x91x650 mm, Art.-Nr. 2810002 **18.99**

Einschlagbodenhülse

- Bohrungen Ø 10,5 mm
- Feuerverzinkt
- 70x70x750 mm, Art.-Nr. 4314420 **2.89**
- 70x70x900 mm, Art.-Nr. 4306082 **3.49**
- 90x90x750 mm, Art.-Nr. 4314431 **4.19**
- 90x90x900 mm, Art.-Nr. 4306071 **4.79**



H-Pfostenträger

- Feuerverzinkt
- 71x60x600x5 mm, Art.-Nr. 8440091 **11.99**
- 91x60x600x5 mm, Art.-Nr. 1735899 **15.99**



Dazu empfehlen wir:



Teak-Öl
 farbauffrischende Pflege, für Holz im Außenbereich, mit Abperleffekt, auf natürlicher Basis, versch. Farbtöne, z. B. Teak,
 750 ml, Art.-Nr. 8260211 (1 l = 15,99) **11,99**
 2,5 l, Art.-Nr. 8260205 (1 l = 12,00) **29,99**

Premium-Walze
 fibreSkin-plus-Bezug für exzellenten Lasurauftrag, optimal für kleine Beschichtungsflächen und Randbereiche, für perfekte Lasur-Oberflächen



Premium-Flachpinsel Lasur Tank

solidPeakmix-plus-Borste für brillanten Lackauftrag, bis zu 30 % mehr Reichweite für deutlich weniger Streichpausen, extrem geringe Tropfneigung auch bei dünnflüssigen Lasuren, perfekt geeignet für Überkopparbeiten, hochwertiger Holzgriff, mit GripZone für besseren Halt



3 x 6 cm, Art.-Nr. 8300911 (1,66 St.)	4,99	30 mm, Art.-Nr. 8300882	7,99
2 x 10 cm, Art.-Nr. 8300912 (2,- St.)	3,99	40 mm, Art.-Nr. 8300883	8,99
12 cm, Art.-Nr. 8300913	3,99	60 mm, Art.-Nr. 8300884	9,99
		80 mm, Art.-Nr. 8300885	11,99



Wetterschutz-Holzfarbe
 farbstabil, stoß- und kratzfest, mit Wasserabperleffekt, bis zu 10 Jahre Wetterschutz, für innen und außen, versch. Farben, z. B. Schwedenrot,
 750 ml, Art.-Nr. 8250170 (1 l = 17,32) **12,99**
 2,5 l, Art.-Nr. 8250159 (1 l = 13,60) **33,99**





Wetterschutz-Lasur
 pflegend, atmungsaktiv, bis zu 4 Jahre Wetterschutz, für außen, mit Abperleffekt, versch. Farben, z. B. Palisander,
 750 ml, Art.-Nr. 8250216 (1 l = 17,32) **12,99**
 2,5 l, Art.-Nr. 8250206 (1 l = 13,20) **32,99**
 4 l, Art.-Nr. 8250560 (1 l = 10,-) **39,99**



2in1 Holz-Lasur
 Grundierung und Lasur in einem, bis zu 4 Jahre Wetterschutz, holzstrukturbetonende Lasur, für innen und außen, mit Abperleffekt, versch. Farben, z. B. Teak,
 750 ml, Art.-Nr. 8250386 (1 l = 15,99) **11,99**
 2,5 l, Art.-Nr. 8250372 (1 l = 11,60) **28,99**
 4 l, Art.-Nr. 8250361 (1 l = 9,25) **36,99**

* Den aktuellen Preis erfrage bitte in deinem toom Baumarkt

Aus dem richtigen Holz.

	<i>Detail</i>	<i>Vorteile</i>	<i>Haltbarkeit im Außenbereich</i>	<i>Härte/Strapazierfähigkeit</i>	<i>Rissigkeit</i>
<i>Fichte KDI</i>		gutes Preis-Leistungs-Verhältnis, leicht zu bearbeiten, erhöhte Beständigkeit gegen Pilze, Insekten und Fäulnis durch Kesseldruckimprägnierung	gut, ohne direkten Erdkontakt	elastisch und weich	gering - mittel
<i>Kiefer KDI</i>		gutes Preis-Leistungs-Verhältnis, leicht zu bearbeiten, hohe Beständigkeit gegen Pilze, Insekten und Fäulnis durch Kessel-druckimprägnierung	gut, ohne direkten Erdkontakt	mittel	mittel - hoch
<i>Douglasie</i>		gutes Preis-Leistungs-Verhältnis, leicht zu bearbeiten, gute statische Eigenschaften	gut, ohne direkten Erdkontakt	mittel	mittel
<i>Europäische Lärche</i>		gutes Preis-Leistungs-Verhältnis, leicht zu bearbeiten, gute statische Eigenschaften	gut, ohne direkten Erdkontakt	mittel	hoch
<i>WPC Holz-Kunststoff-Verbundstoff</i>		gutes Preis-Leistungs-Verhältnis, ast- und splitterfrei, pflegeleicht (keine Vorbehandlung und kein Schutzanstrich notwendig), leicht zu reinigen, hohe Farbstabilität	gut - sehr gut, ohne direkten Erdkontakt	hoch	keine



<i>Verzug</i>	<i>Harzgehalt</i>	<i>Bearbeitbarkeit</i>	<i>Schwind- und Quellverhalten</i>	<i>geeignet für Anstrich</i>	<i>Hinweise</i>
mittel	mittel	einfach	mittel	gut nach Abwitterung	Austreten und Auswaschen von Imprägniersalzen und Farbpigmenten möglich, Harzaustritte möglich, sternförmige Risse im Astbereich wahrscheinlich, muss gegen Vergrauen behandelt werden
mittel	mittel	einfach, Vorbohren empfohlen	mittel	gut nach Abwitterung	Austreten und Auswaschen von Imprägniersalzen und Farbpigmenten möglich, Harzaustritte möglich, raue Stellen im Astbereich möglich, muss gegen Vergrauen behandelt werden
mittel	mittel	mittel, Vorbohren empfohlen	mittel	gut (empfohlen)	Farb- und Strukturabweichungen möglich, verstärkte Rissbildung im Astbereich, Austritt von Harz möglich, gerbsäurehaltig – dunkle Verfärbungen bei Kontakt mit Eisen möglich (Eisenoxid-Reaktion)
mittel	mittel - hoch	mittel, Vorbohren empfohlen	mittel	gut (empfohlen)	verstärkte Rissbildung im Astbereich, Harzaustritt möglich, gerbsäurehaltig – dunkle Verfärbungen bei Kontakt mit Eisen möglich (Eisenoxid-Reaktion), Farb- und Strukturabweichungen möglich
gering - mittel	keiner	einfach - mittel, Vorbohren empfohlen	gering	kein Anstrich erforderlich	leichte Farbveränderungen möglich (Farbreife), im Vergleich zu Massivholz ca. 10% höhere Oberflächentemperatur, im Übergangsbereich von überdachten zu nicht überdachten Bereichen kann es zu Wasserflecken (dunkle Ränder) kommen (Pflegehinweise beachten).

A woman with her hair tied back, wearing a light-colored apron and blue gardening gloves, is smiling and looking down at a small potted plant she is holding. The plant has thick, rounded green leaves. She is standing in a greenhouse with a wooden frame and translucent panels. The background is filled with various plants and foliage, creating a lush, green environment. The lighting is bright and natural, suggesting a sunny day.

Gut bedacht!

Damit in deinem Garten alles schön sprießt und gedeiht, musst du dich nicht allein auf Mutter Natur verlassen. Denn mit einem Gewächshaus von toom hilfst du einfach entscheidend nach. So schützt du z. B. empfindliche Pflanzen vor Wind, Kälte und Schnee. Du kannst eher dein eigenes Gemüse aufziehen und länger ernten. Außerdem bleiben auch Schnecken und Ungeziefer außen vor.

Gewächshäuser & Anzucht

Auswahl und Aufbauservice	<i>218</i>	Urban Gardening	<i>260</i>
Alu-Gewächshäuser		Hochbeete	<i>262-267</i>
Spitzdachhäuser	<i>220-239</i>	Anzucht	<i>268</i>
Pultdachhäuser	<i>240-243</i>	Tomatenzucht	<i>270</i>
Pavillon	<i>244</i>	Sämereien	<i>271</i>
Anlehn-Gewächshäuser	<i>245-247</i>	Kindergärtnern	<i>272</i>
Zubehör	<i>248-251</i>	Erden & Dünger	<i>274-277</i>
Bewässern und Heizen	<i>252</i>	Rasensaat	<i>278</i>
Fundamentaufbau	<i>254</i>		
Gartengeräte	<i>255</i>		
Folien-Gewächshäuser	<i>256-259</i>		

toom 
Respekt, wer's selber macht.

Das eigene Gewächshaus

Schritt für Schritt.

Viele Hobbygärtner träumen von einem Gewächshaus im eigenen Garten, in dem sie bereits im Frühjahr wärmeliebende Pflanzen vorziehen können. Doch worauf solltest du achten?

Wichtige Schritte

Behördengänge vorab

Unbedingt behördliche Auflagen für den Bau des Häuschens mit der zuständigen Baubehörde klären, um unangenehme Überraschungen vorzubeugen.

Welchen Zweck hat das Gewächshaus?

Wird es nur im Sommer genutzt, brauchst du keine Isolierung. Im Winter ist eine Isolierung und ggf. eine Gewächshausheizung unabdingbar.

Welcher Standort eignet sich?

Bei einem frei stehenden Gewächshaus ist eine Ost-West-Ausrichtung empfehlenswert. Häuschen, die an eine Wand oder in eine Nische gebaut werden, werden im Idealfall an einer Südseite ausgerichtet. Schatten ist zu meiden.

Die richtige Größe

3 bis 8 m² sind optimal für Hobby-

gärtner, die ihr Gewächshaus nur zum Vorziehen nutzen möchten. Wenn du regelmäßig frisches Gemüse ernten möchtest, solltest du eher mit einer Grundfläche von etwa 8 bis 12 m² rechnen. Eine Firsthöhe von etwa 2 m gilt als Richtwert.

Fundament nicht vergessen

Je nach Größe des Gewächshauses benötigst du ein betoniertes Fundament. Das Streifenfundament sollte etwa 80 Zentimeter tief sein und frostfrei gründen. Bei Verwendung eines Stahlfundamentrahmens oder eines anderen stabilen Bodenrahmens kann ein Punktfundament ausreichen, um langfristige Setzungen zu vermeiden.

Für bestes Klima

Dein Gewächshaus sollte über ausreichende Möglichkeiten zur Belüftung verfügen. Als Faustregel gilt, dass sich mindestens 10 % der Außenfläche öffnen lassen sollten.

Welches Material ist passend?

Einscheiben-sicherheitsglas (ESG)

- Licht wird kaum gefiltert, maximale Sonnenausbeute
- Ungetrübbte Sicht, da ESG klar ist
- Schwerer als Hohlkammerplatten, höheres Gewicht sorgt für höhere Stabilität des Hauses
- Benötigt ggf. zusätzliche Schattierhilfen

Hohlkammerplatten (HKP)

- Stärkere Isolierung als ESG, wärmt sich im Sommer langsamer auf, kühlt im Winter langsamer aus
- Je dicker die HKP, desto besser die Isolierung
- Gewächshaus zum Überwintern braucht mind. 10 mm starke HKPs.



Kombiverglasung

- Kombination aus HKP auf dem Dach und ESG an den Seiten
- Dadurch Schutz vor Brennglaseffekt und Nutzung von Vormittags- und Nachmittagssonne
- Ungetrübbte Sicht aus dem/ins Gewächshaus

Folie

- Besonders für eigene Entwürfe und Umsetzung geeignet
- Niedrigere Kosten
- Geringere Stabilität



Eine Anleitung zum Anlegen eines Fundaments findest du auf Seite 254 und unter:

toom.de/fundament-anlegen



„Beste Freunde“, die zusammen gepflanzt werden können:

Pflanze	Bei-/Unterpflanzung von	Wirkung
Basilikum	Tomaten, Gurken, Kohl	gegen Mehltau und Weiße Fliegen
Dill	Möhren, Rote Bete, Kohl	fördert Keimfähigkeit der Möhren, Duftstoffe halten Schädlinge ab
Knoblauch	Erdbeeren, Rosen	bakterizide und fungizide Wirkung
Lavendel	Rosen	gegen Ameisen und bedingt gegen Läuse
Pfefferminze	Wein	gegen Mehltau
Ringelblume	Kartoffeln	gegen Nematoden und Drahtwürmer
Rosmarin	Kohl, Möhren	gegen Kohlweißlinge und Möhrenfliegen

Aufbauservice Alu-Gewächshaus

- Wir montieren fachgerecht auf Montagefähigem Untergrund.
- Bis zu einer Grundfläche von 5 m²
- Inkl. besenreiner Endreinigung
- Entsorgung der Verpackungsmaterialien

Voraussetzungen:

- Montagefähiger Untergrund
- Bauseits befahrbare Zufahrt für die Anlieferung per LKW
- Eventuell erforderliche Baugenehmigung

Optional (gegen Aufpreis):

- Montage von Gewächshäusern mit einer Fläche größer als 5 m²
- Herstellung von Bodenplatte/Fundament

ab 399,99

Einfach Aufbauen lassen!

Du kannst den Aufbau auch unseren Handwerkerservice machen lassen – pünktlich und fachgerecht zum Festpreis!

Handwerkerservice

z. B. beim Aufbau

Du willst renovieren, modernisieren, aus- oder umbauen? Der toom Handwerkerservice übernimmt für dich alle Arbeiten, die bei Renovierung, Aus- oder Umbau im und ums Haus anfallen.

- Planung und Koordination von Handwerkerleistungen aus einer Hand
- Festpreisgarantie, für große Projekte beachte unsere Finanzierungsangebote
- 5 Jahre Gewährleistung auf ausgeführte Dienstleistung



Sprich einfach den Handwerkskoordinator in deinem toom Baumarkt an oder nutze unsere

Online-Terminvereinbarung unter:

toom.de/hws



Das eigene Gewächshaus

Unser Start-up.

Optionales Zubehör



abklappbares Alu-Wandregal
inkl. Befestigungsmaterial, schnelle Montage,
Art.-Nr. 4321482



abklappbarer Alu-Tisch
inkl. Befestigungsmaterial, schnelle Montage,
Art.-Nr. 4321581

Weitere Informationen findest du auf der
Zubehöreseite 248.

Gewächshaus-Set „Comet“

Die Eindeckung aus 4 mm starken, UV-stabilisierten Hohlkammerplatten (HKP) sorgt für solide Isoliereigenschaften und Schutz vor dem Brennglaseffekt. Die HKP werden mittels einer neuartigen Kombination aus Einschub- und Klammertechnik befestigt. Optional ist ein Comfort-Set für eine komplett klammerfreie Verglasung erhältlich: Es besteht aus transparenten PC-Leisten, die die Federklammern vollständig ersetzen und die Windsicherung erhöhen. Das Gewächshaus enthält serienmäßig eine leichtgängige, kugelgelagerte Schiebetür mit einer Breite von 61 cm und einer Höhe von 161 cm, 1-2 aufstellbare Dachfenster und eine Regenrinne.



„Comet 2500“

0%

0%-Finanzierung

Ab einem Einkaufswert von 199€
Bis zu einer Laufzeit
von 10 Monaten
Ohne Zusatzkosten, direkt
im Markt abschließen

Alles zum Thema
Service findest du unter:

toom.de/finanzierung

0,00 % effektiver Jahreszins. Bis zu 10 Monate
Laufzeit. Ab einer Finanzierungssumme von 199 €.
Monatliche Mindestrate 10 €. Vermittlung erfolgt
ausschließlich für unseren Finanzierungspartner
Targobank AG, Kasernenstraße 10, 40213 Düsseldorf.

Optionales Zubehör

Austausch
der Federklammern
durch Verglasungsleisten
optional

Comfort-Set „Klammerfrei“
mit transparenten PC-Leisten für eine
komplett klammerfreie Verglasung,
für „Comet 2500“, Art.-Nr. 4322277 **19.99**
für „Comet 3800“, Art.-Nr. 4322278 **24.99**
für „Comet 5000“, Art.-Nr. 4322279 **29.99**
für „Comet 6200“, Art.-Nr. 4322280 **34.99**





0,- EURO
KOSTENLOSE
LIEFERUNG*

10
JAHRE
HERSTELLER-
GARANTIE**

15
JAHRE
HERSTELLER-
GARANTIE***

„Comet 5000“



Set

inkl. Stahl-Fundamentrahmen

Bezeichnung	Ausführungen	Alu eloxiert	
		Art.-Nr.	€/Stück
<p>„Comet 2500“ mit 1 Dachfenster Grundfläche ca. 2,5 m² Sockelmaße 1,92 x 1,30 m (BxT)</p>	<p>HKP ca. 4 mm inkl. Stahl-Fundamentrahmen 12,5 cm (H)</p>	4322177	399,99
<p>„Comet 3800“ mit 1 Dachfenster Grundfläche ca. 3,8 m² Sockelmaße 1,92 x 1,92 m (BxT)</p>	<p>HKP ca. 4 mm inkl. Stahl-Fundamentrahmen 12,5 cm (H)</p>	4322178	419,99
<p>„Comet 5000“ mit 1 Dachfenster Grundfläche ca. 5 m² Sockelmaße 1,92 x 2,54 m (BxT)</p>	<p>HKP ca. 4 mm inkl. Stahl-Fundamentrahmen 12,5 cm (H)</p>	4322179	649,-
<p>„Comet 6200“ mit 2 Dachfenstern Grundfläche ca. 6,2 m² Sockelmaße 1,92 x 3,17 m (BxT)</p>	<p>HKP ca. 4 mm inkl. Stahl-Fundamentrahmen 12,5 cm (H)</p>	4322180	799,-

Höhenmaße inkl. Fundamentrahmen gemessen

Deko und nicht explizit ausgewiesenes Zubehör nicht im Lieferumfang enthalten
 * Lieferzeit ca. 3 Wochen, Lieferung frei Bordsteinkante (Deutschland, Festland, 40-t-LKW-zugänglich) ** Auf Konstruktion und Rahmen
 *** Auf Hohlkammerplatten gegen Verwitterung Garantiebestimmungen unter: www.vitavia.de/service/garantiebestimmungen



Hallo junges Gemüse.

Gewächshaus „Calypso“

Das Gewächshaus „Calypso“ hat eine leichtgängige, kugelgelagerte Schiebetür 61 x 161 cm (BxH) und Klinkerverglasung. Die Tür ist für ein Vorhängeschloss vorbereitet. Die Hohlkammerplatten (HKP) bestehen aus UV-stabilisiertem Polycarbonat (PC) und sind mit Glasfederklammern befestigt. Die leicht milchige Oberfläche bricht das Licht, sodass meist kein Abschattieren notwendig ist. Die Dachfenster sind serienmäßig enthalten. Je nach Modell ist „Calypso“ mit einem oder zwei Dachfenstern ausgestattet. Die Dachfensterverglasung hat eine Stärke von 4 mm.

Ein nützliches Zubehör ist das Regenfallrohr, um kostbares Regenwasser aufzusammeln. Dieses und weiteres Zubehör findest du auch auf den Seiten 248 - 253.



„Calypso 3000“, Alu eloxiert

automatische Dachlüftung



Spar dir Mühe und Stress beim Lüften: Mit stromlosen, automatischen Fensterhebern öffnet und schließt sich das Dachfenster im Gewächshaus temperaturunabhängig. So ist für ausreichende Luftzirkulation gesorgt. Weitere Informationen findest du auf Seite 250.

Praktisches Zubehör zur Ausstattung deines Gewächshauses findest du unter:

toom.de/gewaechshaus





in zwei Farben erhältlich

„Calypso 3000“, smaragd pulverbeschichtet

Bezeichnung	Ausführungen	Alu eloxiert		smaragd pulverbeschichtet	
		Art.-Nr.	€/Stück	Art.-Nr.	€/Stück
„Calypso 3000“ mit 1 Dachfenster Grundfläche ca. 3,0 m ² Sockelmaße 1,92 x 1,54 m (BxT)	HKP ca. 4 mm	4323440	249.99	4320377	369.99
	HKP ca. 6 mm	4323462	349.99	4320378	469.99
optionaler Stahl-Fundamentrahmen 12,5 cm (H)		4323572	99.99	4320238	119.99
„Calypso 4400“ mit 1 Dachfenster Grundfläche ca. 4,4 m ² Sockelmaße 1,92 x 2,28 m (BxT)	HKP ca. 4 mm	4323693	349.99	4320379	519,-
	HKP ca. 6 mm	4323715	474.99	4320380	609,-
optionaler Stahl-Fundamentrahmen 12,5 cm (H)		4323891	109.99	4320381	129.99
„Calypso 5800“ mit 2 Dachfenstern Grundfläche ca. 5,8 m ² Sockelmaße 1,92 x 3,02 m (BxT)	HKP ca. 4 mm	4323913	499.99	4320383	699,-
	HKP ca. 6 mm	4324034	649,-	4320241	759,-
optionaler Stahl-Fundamentrahmen 12,5 cm (H)		4324617	149.99	4320242	174.99

Höhenmaße ab Oberkante Fundamentrahmen gemessen

Deko und nicht explizit ausgewiesenes Zubehör nicht im Lieferumfang enthalten
 * Lieferzeit ca. 3 Wochen, Lieferung frei Bordsteinkante (Deutschland, Festland, 40-t-LKW-zugänglich)
 ** Auf Konstruktion und Rahmen *** Auf Hohlkammerplatten gegen Verwitterung
 Garantiebestimmungen unter: www.vitavia.de/service/garantiebestimmungen

0,- EURO
KOSTENLOSE
LIEFERUNG*

10
JAHRE
HERSTELLER-
GARANTIE**

15
JAHRE
HERSTELLER-
GARANTIE***



„Triton 7500“, Alu eloxiert

abgestraichte Designprofile

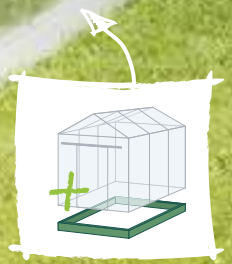

Set
inkl. Stahl-
Fundamentrahmen



„Triton 3800“, smaragd

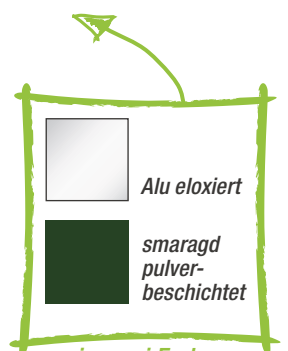

in zwei Farben
erhältlich

Praktisches Zubehör für entspannte
Pflanzenarbeit findest du online unter:

toom.de/gewaechshaus

Gewächshaus-Set „Triton“

Vitavia

Spitzdachhäuser

Das Gewächshaus „Triton“ wurde speziell für eine Hohlkammerplatten-Eindeckung konstruiert. Es hat eine neuartige und sehr einfache Einschubtechnik, bei der die Platten komplett eingefasst bzw. umrahmt werden. Daher zeichnet es sich auch ohne zusätzliche Windsicherungssysteme durch hohe Windstabilität aus. Die Hohlkammerplatten (HKP) bestehen aus UV-stabilisiertem Polycarbonat (PC). Die milchige Oberfläche bricht das Licht, sodass meist kein Abschattieren notwendig ist. Die Dachfenster sind serienmäßig enthalten. Je nach Modell ist „Triton“ mit einem oder zwei Dachfenstern ausgestattet und garantiert eine gute Be- und Entlüftung. Die Tür kann wahlweise als praktische Schiebe- oder Schwingtür montiert werden. Sie hat die Maße 60 x 164 cm (BxH). Eine reichhaltige Auswahl an nützlichem Zubehör findest du auf den Seiten 248 - 253.

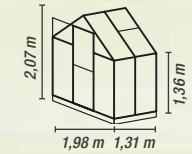
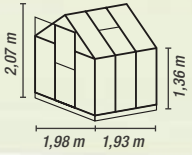
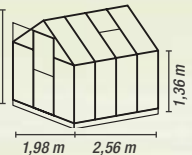
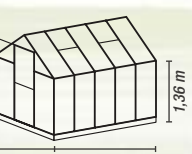
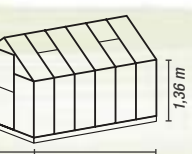
Bezeichnung	Ausführungen	Alu eloxiert		suaragad pulverbeschichtet	
		Art.-Nr.	€/Stück	Art.-Nr.	€/Stück
„Triton 2500“ mit 1 Dachfenster Grundfläche ca. 2,6 m ² Sockelmaße 1,90 x 1,29 m (BxT)	 HKP ca. 4 mm inkl. Stahl-Fundamentrahmen 12,5 cm (H)	4321860	399,99	4320406	427,99
	HKP ca. 6 mm inkl. Stahl-Fundamentrahmen 12,5 cm (H)	4320400	429,99	4320407	549,-
„Triton 3800“ mit 1 Dachfenster Grundfläche ca. 3,8 m ² Sockelmaße 1,90 x 1,90 m (BxT)	 HKP ca. 4 mm inkl. Stahl-Fundamentrahmen 12,5 cm (H)	4320401	429,99	4320408	549,-
	HKP ca. 6 mm inkl. Stahl-Fundamentrahmen 12,5 cm (H)	4320402	529,-	4320409	599,-
„Triton 5000“ mit 1 Dachfenster Grundfläche ca. 5,0 m ² Sockelmaße 1,90 x 2,54 m (BxT)	 HKP ca. 4 mm inkl. Stahl-Fundamentrahmen 12,5 cm (H)	4320243	509,-	4320410	629,-
	HKP ca. 6 mm inkl. Stahl-Fundamentrahmen 12,5 cm (H)	4320244	659,-	4320411	749,-
„Triton 6200“ mit 2 Dachfenstern Grundfläche ca. 6,3 m ² Sockelmaße 1,90 x 3,15 m (BxT)	 HKP ca. 4 mm inkl. Stahl-Fundamentrahmen 12,5 cm (H)	4320403	629,-	4320412	739,-
	HKP ca. 6 mm inkl. Stahl-Fundamentrahmen 12,5 cm (H)	4320245	709,-	4320247	919,-
„Triton 7500“ mit 2 Dachfenstern Grundfläche ca. 7,5 m ² Sockelmaße 1,90 x 3,77 m (BxT)	 HKP ca. 4 mm inkl. Stahl-Fundamentrahmen 12,5 cm (H)	4320405	679,-	4321861	799,-
	HKP ca. 6 mm inkl. Stahl-Fundamentrahmen 12,5 cm (H)	4320246	789,-	4320414	939,-

Höhenmaße inkl. Fundamentrahmen gemessen

Schnellbau-System

So schnell und einfach kann der Aufbau eines Gewächshauses sein ...

Dank der Einschubtechnik sind die Platten leicht montierbar.



Die Einfassung der Hohlkammerplatten auf ganzer Länge macht das „Triton“ windstabiler als andere Einstiegshäuser, deren Platten i. d. R. mit Federklammern befestigt werden.



„Meridian 1 8300“, Alu eloxiert

Gewächshaus „Meridian 1“

Das „Meridian“ bildet die perfekte Basis für ausgedehntes Hobbygärtnern im eigenen Gewächshaus. Höhe und Breite bieten Pflanzen im Vergleich zu den Einsteigermodellen mehr Platz zum Wachsen und Gedeihen. Dabei profitiert gerade von den komfortablen Höhen (Seiten 1,37 m, Tür 1,75 m, First 2,32 m) auch der Gärtner selbst, der sich ohne großes Bücken im Haus bewegen kann.

Das Modell ist in vier verschiedenen Größen mit Grundflächen von 6,7 bis 11,5 m² und in drei Farben erhältlich: Alu eloxiert, Smaragd oder Anthrazit pulverbeschichtet.

Auch bei der Eindeckung gibt es mehrere Möglichkeiten: Schön und klassisch verglast mit ca. 3 mm starkem Einscheibensicherheitsglas, kristallklar (ESG), erfreuen sich Gärtner am freien Blick ins eigene Grün. Je nach gewünschten Isoliereigenschaften eignen sich jedoch Hohlkammerplatten (HKP) in ca. 4 oder 6 mm Stärke besser. Sie bestehen aus UV-stabilisiertem Polycarbonat. Die Verglasung des Dachfensters hat bei HKP immer eine Stärke von ca. 4 mm.

Neben den höheren Isoliereigenschaften bieten die HKP auch einen besseren Schutz gegen zu intensive Sonne: Die leicht milchige Oberfläche bricht das Licht, sodass meist kein Abschattieren notwendig ist. Bei der Eindeckung Einscheibensicherheitsglas, kristallklar (ESG), sollte an sonnigen, heißen Tagen an Schattierhilfen gedacht werden, um die Pflanzen vor Verbrennung zu schützen. Das von Vitavia verwendete Einscheibensicherheitsglas bricht im Gegensatz zum häufig in anderen Gewächshäusern verwendeten Blankglas nicht scharfkantig und sorgt somit für mehr Sicherheit.

Im Profil verankert werden die Scheiben, ob aus Polycarbonat oder Einscheibensicherheitsglas, mit den bewährten Federklammern. Während die Hohlkammerplatten an einem Stück zwischen den Profilen befestigt werden, werden die Glasscheiben überlappend montiert (Klinkerverglasung).

Jedes Modell ist serienmäßig mit einem Seitenfenster, zwei Dachfenstern und Regenrinnen ausgestattet.



„Meridian 1 8300“, anthrazit pulverbeschichtet



Alu eloxiert



smaragd pulverbeschichtet



anthrazit pulverbeschichtet

in drei Farben erhältlich

Praktisches Zubehör zur Ausstattung
deines Gewächshauses findest du unter:

toom.de/gewaechshaus





Gesunder Spaß.

Bezeichnung	Ausführungen	Alu eloxiert		suaraagd pulverbeschichtet		authrazit pulverbeschichtet	
		Art.-Nr.	€/Stück	Art.-Nr.	€/Stück	Art.-Nr.	€/Stück
„Meridian 1 6700“ mit 2 Dachfenstern und 1 Seitenfenster, Grundfläche ca. 6,7 m ² Sockelmaße 2,54 x 2,54 m (BxT)	HKP ca. 4 mm	4321978	899,-	4321980	1.099,-	4321979	1.099,-
	HKP ca. 6 mm	4321981	1.199,-	4321983	1.299,-	4321982	1.299,-
	ESG ca. 3 mm	4321974	1.249,-	4321976	1.399,-	4321975	1.399,-
	optionaler Stahl-Fundamentrahmen 6 cm (H)	4321832	147.99	4321838	179.99	4321843	189.99
„Meridian 1 8300“ mit 2 Dachfenstern und 1 Seitenfenster, Grundfläche ca. 8,3 m ² Sockelmaße 2,54 x 3,17 m (BxT)	HKP ca. 4 mm	4321987	999,-	4321990	1.199,-	4321989	1.199,-
	HKP ca. 6 mm	4321991	1.299,-	4321993	1.449,-	4321992	1.449,-
	ESG ca. 3 mm	4321984	1.399,-	4321986	1.599,-	4321985	1.599,-
	optionaler Stahl-Fundamentrahmen 6 cm (H)	4321833	169.99	4329435	199.99	4322195	249.99
„Meridian 1 9900“ mit 2 Dachfenstern und 1 Seitenfenster, Grundfläche ca. 9,9 m ² Sockelmaße 2,54 x 3,79 m (BxT)	HKP ca. 4 mm	4321997	1.299,-	4322000	1.449,-	4321998	1.449,-
	HKP ca. 6 mm	4322001	1.399,-	4322003	1.699,-	4322002	1.699,-
	ESG ca. 3 mm	4321994	1.529,-	4321996	1.849,-	4321995	1.849,-
	optionaler Stahl-Fundamentrahmen 6 cm (H)	4321835	184.99	4321839	214.99	4322196	264.99
„Meridian 1 11500“ mit 2 Dachfenstern und 1 Seitenfenster, Grundfläche ca. 11,5 m ² Sockelmaße 2,54 x 4,41 m (BxT)	HKP ca. 4 mm	4321968	1.299,-	4321970	1.499,-	4321969	1.499,-
	HKP ca. 6 mm	4321971	1.599,-	4321973	1.759,-	4321972	1.759,-
	ESG ca. 3 mm	4321964	1.699,-	4321967	1.999,-	4321965	1.999,-
	optionaler Stahl-Fundamentrahmen 6 cm (H)	4321836	199.99	4321837	239.99	4322198	299.99
Türerweiterung Set zur Erweiterung von Einzel- auf Doppelschiebetür, nur für Modelle mit HKP-Verglasung	Türerweiterung mit den Maßen 60 x 175 cm (BxH) ergibt eine Doppelschiebetür mit den Maßen 122 x 175 cm (BxH)	4323407	89.99	4321884	99.99	4322203	129.99

Höhenmaße ab Oberkante Fundamentrahmen gemessen

Deko und nicht explizit ausgewiesenes Zubehör nicht im Lieferumfang enthalten
 * Lieferzeit ca. 3 Wochen, Lieferung frei Bordsteinkante (Deutschland, Festland, 40-t-LKW-zugänglich) ** Auf Konstruktion und Rahmen
 *** Auf Hohlkammerplatten gegen Verwitterung Garantiebestimmungen unter: www.vitavia.de/service/garantiebestimmungen



Alu eloxiert



smaragd pulverbeschichtet



anthrazit pulverbeschichtet

in drei Farben erhältlich



„Meridian 2 8300“, Alu eloxiert

Gewächshaus „Meridian 2“

Im „Meridian 2“ fühlen sich Pflanzen und fortgeschrittene Gewächshausgärtner schnell zu Hause. Wie bei „Meridian“ bieten Höhe und Breite im Vergleich zu den Einsteigermodellen mehr Platz zum Wachsen und Gedeihen. Dabei profitiert gerade von den komfortablen Höhen (Seiten 1,37 m, Tür 1,75 m, First 2,32 m) auch der Gärtner selbst, der aufrecht im Gewächshaus arbeiten kann.

Auch „Meridian 2“ ist in vier verschiedenen Größen mit Grundflächen von 6,7 bis 11,5 m² und in drei Farben erhältlich: Alu eloxiert, Smaragd oder Anthrazit pulverbeschichtet.

Ob schön und klassisch verglast mit ca. 3 mm starkem Einscheibensicherheitsglas, kristallklar (ESG), oder zur besseren Isolierung mit 4 oder 6 mm starken Hohlkammerplatten: Die breite Doppelschiebetür und das Seitenfenster machen das „Meridian 2“ zu einem nahezu wohnlichen Ort. Dabei sorgt das Seitenfenster in Kombination mit den zwei Dachfenstern auch für eine hervorragende Belüftung.

Besonders einladend zeigt sich „Meridian 2“ klassisch verglast mit Einscheibensicherheitsglas, kristallklar (ESG): Es gibt den Blick frei ins eigene Grün und verstärkt den wohnlichen Charakter des Hauses. Je nach gewünschten Isoliereigenschaften eignen sich jedoch Hohlkammerplatten (HKP) in ca. 4 oder 6 mm Stärke besser (Dachfenster immer ca. 4 mm). Sie bestehen aus UV-stabilisiertem Polycarbonat. Neben den höheren Isoliereigenschaften bieten HKP auch einen besseren Schutz gegen zu intensive Sonne – bei der Eindeckung mit Einscheibensicherheitsglas, kristallklar (ESG), sollte an Schattierhilfen gedacht werden.

Im Gewächshausrahmen verankert werden die Scheiben, ob aus Polycarbonat oder Einscheibensicherheitsglas, mit den bewährten Federklammern. Während die Hohlkammerplatten an einem Stück zwischen den Profilen befestigt werden, wird das Glas überlappend montiert (Klinkerverglasung).

Jedes Modell ist serienmäßig mit einem Seitenfenster, zwei Dachfenstern und Regenrinnen ausgestattet.

Online-Ratgeber



Alles zum Thema „veredeltes Gemüse“ findest du online unter:

toom.de/pflanzentipps



Bezeichnung	Ausführungen	Alu eloxiert		smaragd pulverbeschichtet		anthrazit pulverbeschichtet		
		Art.-Nr.	€/Stück	Art.-Nr.	€/Stück	Art.-Nr.	€/Stück	
„Meridian 2 6700“ mit 2 Dachfenstern und 1 Seitenfenster Grundfläche ca. 6,7 m ² Sockelmaße 2,54x2,54 m (BxT)		HKP ca. 4 mm	4322017	929,-	4322019	1.199,-	4322018	1.199,-
		HKP ca. 6 mm	4322020	1.159,-	4322023	1.399,-	4322022	1.399,-
		ESG ca. 3 mm	4322014	1.299,-	4322016	1.499,-	4322015	1.499,-
		optionaler Stahl-Fundamentrahmen 6 cm (H)	4321832	147.99	4321838	179.99	4321843	189.99
„Meridian 2 8300“ mit 2 Dachfenstern und 1 Seitenfenster Grundfläche ca. 8,3 m ² Sockelmaße 2,54x3,17 m (BxT)		HKP ca. 4 mm	4322027	1.099,-	4322029	1.199,-	4322028	1.199,-
		HKP ca. 6 mm	4322030	1.299,-	4322033	1.499,-	4322031	1.499,-
		ESG ca. 3 mm	4322024	1.499,-	4322026	1.799,-	4322025	1.799,-
		optionaler Stahl-Fundamentrahmen 6 cm (H)	4321833	169.99	4329435	199.99	4322195	249.99
„Meridian 2 9900“ mit 2 Dachfenstern und 1 Seitenfenster Grundfläche ca. 9,9 m ² Sockelmaße 2,54x3,79 m (BxT)		HKP ca. 4 mm	4322037	1.199,-	4322039	1.399,-	4322038	1.399,-
		HKP ca. 6 mm	4322040	1.499,-	4322042	1.799,-	4322041	1.799,-
		ESG ca. 3 mm	4322034	1.599,-	4322036	1.899,-	4322035	1.899,-
		optionaler Stahl-Fundamentrahmen 6 cm (H)	4321835	184.99	4321839	214.99	4322196	264.99
„Meridian 2 11500“ mit 2 Dachfenstern und 1 Seitenfenster Grundfläche ca. 11,5 m ² Sockelmaße 2,54x4,41 m (BxT)		HKP ca. 4 mm	4322007	1.399,-	4322009	1.599,-	4322008	1.599,-
		HKP ca. 6 mm	4322011	1.699,-	4322013	1.999,-	4322012	1.999,-
		ESG ca. 3 mm	4322004	1.799,-	4322006	2.199,-	4322005	2.199,-
		optionaler Stahl-Fundamentrahmen 6 cm (H)	4321836	199.99	4321837	239.99	4322198	299.99

Höhenmaße ab Oberkante Fundamentrahmen gemessen

Deko und nicht explizit ausgewiesenes Zubehör nicht im Lieferumfang enthalten
 * Lieferzeit ca. 3 Wochen, Lieferung frei Bordsteinkante (Deutschland, Festland, 40-t-LKW-zugänglich) ** Auf Konstruktion und Rahmen
 *** Auf Hohlkammerplatten gegen Verwitterung Garantiebestimmungen unter: www.vitavia.de/service/garantiebestimmungen

Vitavia



„Jupiter 6700“, schwarz pulverbeschichtet

How to ...

Verlängere die Erntezeit

Im Gewächshaus kannst du fast das ganze Jahr leckeres Obst und Gemüse anpflanzen.

Wenn Regenperioden und niedrige Temperaturen mal wieder früh einsetzen, bietet das Gewächshaus den perfekten Schutz vor Wind, Wetter und Kälte. So haben Tomaten, Paprika & Co. die Chance, doch noch reif und schmackhaft zu werden. Auch Salat lässt sich im Gewächshaus problemlos bis in den Winter hinein anbauen und ernten.



Praktisches Zubehör für entspannte Pflanzenarbeit findest du online unter:

toom.de/gewaechshaus



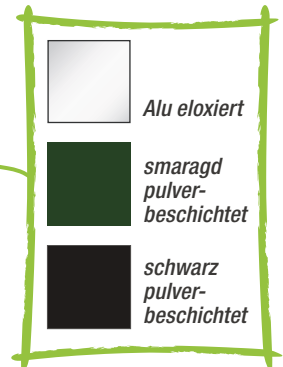

in drei Farben erhältlich

Gewächshaus „Jupiter“

für fortgeschrittene Gewächshausgärtner

Der Gärtner selbst, aber v. a. seine hochwachsenden Pflanzen finden dank der 1,54 m hohen Seiten und dem 2,48 m hohen First des „Jupiter“ genug Platz für ihre Entfaltung. Das „Jupiter“ ist in vier verschiedenen Größen mit Grundflächen von 6,7 bis 11,5 m² und in drei Farben erhältlich: Alu eloxiert, Smaragd oder Schwarz pulverbeschichtet.

Das „Jupiter“ ist voll verglast mit ca. 3 mm starkem Einscheibensicherheitsglas, kristallklar (ESG), oder aber mit Hohlkammerplatten (HKP) erhältlich. ESG lässt viel Licht in das Gewächshaus und besticht durch die „klassische“ Glasoptik. Durch den freien Blick in das Gewächshaus fügt sich dieses „lautlos“ in seine Umgebung ein. An sonnigen, heißen Tagen sollte das Glas jedoch abgeschattet werden, um die Pflanzen vor Verbrennung zu schützen. Einscheibensicherheitsglas bricht nicht scharfkantig und sorgt somit für mehr Sicherheit im Vergleich zu Blankglas. Bessere Isoliereigenschaften besitzen Hohlkammerplatten, erhältlich in ca. 4 und 6 mm Stärke (Dachfenster immer mit ca. 4 mm). Sie bestehen aus UV-stabilisiertem, bruchsicherem Polycarbonat. Die leicht milchige Oberfläche bricht das Licht, sodass meist kein Abschattieren notwendig ist.

Im Rahmen werden die Glasscheiben sowie die Hohlkammerplatten mit der bewährten Glasfederklammer-Technik befestigt. Dabei füllen die HKP die Fläche zwischen den Profilen in einem Stück, während die Glasscheiben überlappend montiert werden (Klinkerverglasung).

Das Modell hat eine leichtgängige, kugelgelagerte Doppelschiebetür mit einer Breite von 122 cm und einer Höhe von 191 cm. Jedes Modell ist serienmäßig mit einem Seitenfenster und zwei oder vier Dachfenstern und Regenrinnen ausgestattet.

Bezeichnung	Ausführungen	Alu eloxiert		smaragd pulverbeschichtet		schwarz pulverbeschichtet		
		Art.-Nr.	€/Stück	Art.-Nr.	€/Stück	Art.-Nr.	€/Stück	
„Jupiter 6700“ mit 2 Dachfenstern und 1 Seitenfenster Grundfläche ca. 6,7 m ² Sockelmaße 2,54 x 2,54 m (BxT)		HKP ca. 4 mm	4322079	999,-	4322067	1.199,-	4322055	1.199,-
		HKP ca. 6 mm	4322078	1.299,-	4322066	1.499,-	4322054	1.499,-
		ESG ca. 3 mm	4322077	1.399,-	4322065	1.599,-	4322053	1.599,-
	optionaler Stahl-Fundamentrahmen 6 cm (H)		4321832	147,99	4321838	179,99	4322199	199,99
„Jupiter 8300“ mit 4 Dachfenstern und 1 Seitenfenster Grundfläche ca. 8,3 m ² Sockelmaße 2,54 x 3,17 m (BxT)		HKP ca. 4 mm	4322076	1.199,-	4322064	1.399,-	4322052	1.399,-
		HKP ca. 6 mm	4322075	1.499,-	4322063	1.699,-	4322051	1.699,-
		ESG ca. 3 mm	4322074	1.599,-	4322062	1.799,-	4322050	1.799,-
	optionaler Stahl-Fundamentrahmen 6 cm (H)		4321833	169,99	4329435	199,99	4322200	259,99
„Jupiter 9900“ mit 4 Dachfenstern und 1 Seitenfenster Grundfläche ca. 9,9 m ² Sockelmaße 2,54 x 3,79 m (BxT)		HKP ca. 4 mm	4322073	1.299,-	4322061	1.499,-	4322049	1.499,-
		HKP ca. 6 mm	4322072	1.699,-	4322060	1.899,-	4322048	1.899,-
		ESG ca. 3 mm	4322071	1.799,-	4322059	2.099,-	4322047	2.099,-
	optionaler Stahl-Fundamentrahmen 6 cm (H)		4321835	184,99	4321839	214,99	4322201	269,99
„Jupiter 11500“ mit 4 Dachfenstern und 1 Seitenfenster Grundfläche ca. 11,5 m ² Sockelmaße 2,54 x 4,41 m (BxT)		HKP ca. 4 mm	4322070	1.399,-	4322058	1.699,-	4322046	1.699,-
		HKP ca. 6 mm	4322069	1.799,-	4322057	2.099,-	4322045	2.099,-
		ESG ca. 3 mm	4322068	1.949,-	4322056	2.299,-	4322044	2.299,-
	optionaler Stahl-Fundamentrahmen 6 cm (H)		4321836	199,99	4321837	239,99	4322202	299,99

Höhenmaße ab Oberkante Fundamentrahmen gemessen

Deko und nicht explizit ausgewiesenes Zubehör nicht im Lieferumfang enthalten
 * Lieferzeit ca. 3 Wochen, Lieferung frei Bordsteinkante (Deutschland, Festland, 40-t-LKW-zugänglich) ** Auf Konstruktion und Rahmen
 *** Auf Hohlkammerplatten gegen Verwitterung Garantiebestimmungen unter: www.vitavia.de/service/garantiebestimmungen



	Alu eloxiert
	schwarz pulverbeschichtet

in zwei Farben erhältlich

„Zeus Comfort 10000“, Alu eloxiert

Gewächshaus „Zeus Comfort“

So macht Gewächshausgärtnern auch den Profis unter den Hobbygärtnern Spaß: Hochwertige Bauteile und exklusive Ausstattung machen das Premiummodell „Zeus Comfort“ zum Liebling der Anspruchsvollen.

Die stabile Konstruktion überzeugt schon auf den ersten Blick. Die Doppelrahmenprofile erhalten ihre robuste Optik durch die von innen verschraubten Aluminiumleisten, die der Befestigung der großflächigen Glas- oder Polycarbonatscheiben in den Seiten dienen: Sie werden zwischen Gewächshausrahmen und verschraubter Aluminiumleiste auf voller Länge eingefasst. Das macht das Haus extrem windstabil. Dazu passend besteht der Bodenrahmen aus einem robusten Kastenprofil, das sich einfach mit einem Streifenfundament im Boden verankern lässt.

Neben der Stabilität von Grund auf bietet das „Zeus Comfort“ zahlreiche Features für das komfortable Gärtnern: zum Beispiel 1,88 m hohe Seiten, ein 2,5 m hohes Dach sowie eine breite Doppelflügeltür, ausgestattet mit einer Edelstahl-Türklinke und Zylinderschloss. Das „Zeus Comfort“ ist in fünf Größen und in Alu eloxiert, sowie Schwarz pulverbeschichtet, erhältlich. Die Verglasung der Seitenwände kann wahlweise mit ca. 3 mm starkem Einscheibensicherheitsglas, kristallklar (ESG), oder mit UV-stabilisierten Hohlkammerplatten (HKP) in den Stärken von ca. 10 oder 16 mm erfolgen. Das Dach ist immer mit HKP (mind. ca. 10 mm Stärke) eingedeckt, die mittels einer Einschubtechnik befestigt werden. Die Kombiverglasung verbessert die Isoliereigenschaft der Glasmodelle und schützt die Pflanzen vor zu intensiver Sonne. Für optimale Isoliereigenschaften, z. B. für das Überwintern von Kübelpflanzen, sorgt eine konsequente HKP-Verglasung in mindestens 10 mm Stärke.

Das „Zeus Comfort“ ist serienmäßig mit zwei bzw. drei Dachfenstern, zwei Regenrinnen, zwei Regenfallrohren (L 1,75 m, Ø 32 mm) und einem integrierten Bodenprofil ausgestattet.



Info

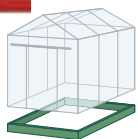

Das kastenförmige Bodenprofil kann direkt mit einem Streifenfundament verbunden werden.

Bezeichnung	Ausführungen	Alu eloxiert		schwarz pulverbeschichtet	
		Art.-Nr.	€/Stück	Art.-Nr.	€/Stück
„Zeus Comfort 8100“ mit 2 Dachfenstern Grundfläche ca. 8,1 m ² Sockelmaße 2,56 x 3,14 m (BxT)	HKP ca. 10 mm	4322132	2.599,-	4322130	3.399,-
	HKP ca. 16 mm	4322129	2.999,-	4322128	3.799,-
	ESG ca. 3 mm mit HKP-Dach ca. 10 mm	4322134	2.699,-	4322133	3.499,-
„Zeus Comfort 10000“ mit 2 Dachfenstern Grundfläche ca. 10 m ² Sockelmaße 2,56 x 3,89 m (BxT)	HKP ca. 10 mm	4322150	3.099,-	4322149	3.899,-
	HKP ca. 16 mm	4322148	3.499,-	4322147	4.349,-
	ESG ca. 3 mm mit HKP-Dach ca. 10 mm	4322152	3.099,-	4322151	3.949,-
„Zeus Comfort 11900“ mit 3 Dachfenstern Grundfläche ca. 11,9 m ² Sockelmaße 2,56 x 4,63 m (BxT)	HKP ca. 10 mm	4322144	3.349,-	4322143	4.249,-
	HKP ca. 16 mm	4322141	3.749,-	4322167	4.899,-
	ESG ca. 3 mm mit HKP-Dach ca. 10 mm	4322146	3.299,-	4322145	4.199,-
„Zeus Comfort 13800“ mit 3 Dachfenstern Grundfläche ca. 13,8 m ² Sockelmaße 2,56 x 5,38 m (BxT)	HKP ca. 10 mm	4322138	3.849,-	4322137	4.849,-
	HKP ca. 16 mm	4322136	4.249,-	4322135	4.399,-
	ESG ca. 3 mm mit HKP-Dach ca. 10 mm	4322140	4.399,-	4322139	4.849,-
„Zeus Comfort 15700“ mit 3 Dachfenstern Grundfläche ca. 15,7 m ² Sockelmaße 2,56 x 6,12 m (BxT)	HKP ca. 10 mm	4322171	4.499,-	4322170	5.099,-
	HKP ca. 16 mm	4322169	5.099,-	4322168	5.599,-
	ESG ca. 3 mm mit HKP-Dach ca. 10 mm	4322173	4.749,-	4322172	5.299,-

Höhenmaße inkl. Bodenprofil gemessen



„Zeus Comfort 13800“, schwarz pulverbeschichtet

Wohin über den Winter?



Willst du in deinem Gewächshaus Pflanzen überwintern lassen, empfehlen sich Hohlkammerplatten, am besten mit 10 mm Stärke oder sogar mehr. Sie sorgen für die nötigen Isoliereigenschaften, sodass die erwärmte Luft nicht zu schnell nach außen entweicht.

Weitere Pflanzentipps findest du unter:
toom.de/pflanzentipps

Deko und nicht explizit ausgewiesenes Zubehör nicht im Lieferumfang enthalten
 * Lieferzeit ca. 3 Wochen, Lieferung frei Bordsteinkante (Deutschland, Festland, 40-t-LKW-zugänglich) ** Auf Konstruktion und Rahmen
 *** Auf Hohlkammerplatten gegen Verwitterung Garantiebestimmungen unter: www.vitavia.de/service/garantiebestimmungen



Dachfenster
im Lieferumfang enthalten

„Diana 15500“, smaragd pulverbeschichtet

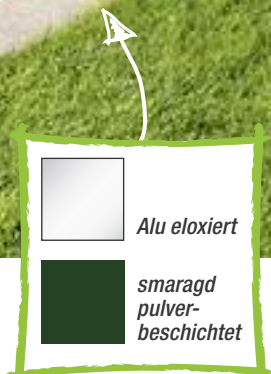

in zwei Farben
erhältlich



Handwerkerservice z. B. beim Aufbau

Du willst renovieren, modernisieren, aus- oder umbauen? Der toom Handwerkerservice übernimmt für dich alle Arbeiten, die bei Renovierung, Aus- oder Umbau im und ums Haus anfallen.

- Planung und Koordination von Handwerkerleistungen aus einer Hand
- Festpreisgarantie
- 5 Jahre Gewährleistung auf ausgeführte Dienstleistung

Alles zum Thema Service findest du unter: toom.de/service

Dieser Service wird nicht in allen Märkten angeboten

Gewächshaus-Set „Diana“

Das abgerundete Dach verleiht dem Gewächshaus „Diana“ zusätzliche Seitenhöhe und besonderen Charme. Durch die leichtgängige Doppelschiebetür 122x200 cm (BxH) ist das Gewächshaus bequem zu begehen. Die Tür ist für ein Vorhängeschloss vorbereitet. Die Serie „Diana“ wird mit ca. 3 mm starkem Einscheibensicherheitsglas, kristallklar (ESG), geliefert. Die gebogenen Scheiben bestehen aus Kunststoff (Polycarbonat).

Für eine optimale Belüftung sorgen die im Lieferumfang enthaltenen Dachfenster. Je nach Modell sind es zwischen einem und vier Stück. Umfangreiches Zubehör (Seite 248-253) ist auch in Smaragd erhältlich.

Um einen ebenen und rechtwinkligen Aufbau des Gewächshauses zu gewährleisten, ist ein Fundamentrahmen aus verzinktem bzw. farbbeschichtetem Stahlblech im Lieferumfang enthalten.

Eine Firstkrone zur Verzierung und als Abwehr, z. B. gegen Tauben, findest du beim Zubehör auf Seite 251.



„Diana 9900“, Alu eloxiert

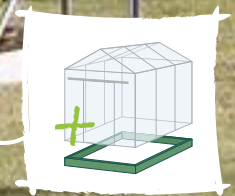

Set
inkl. Stahl-
Fundamentrahmen

Bezeichnung	Ausführungen	Alu eloxiert		suaragel pulverbeschichtet	
		Art.-Nr.	€/Stück	Art.-Nr.	€/Stück
<p>„Diana 5000“ mit 1 Dachfenster Grundfläche ca. 5,0 m² Sockelmaße 2,54 x 1,92 m (B x T)</p>	<p>ESG ca. 3 mm inkl. Stahl-Fundamentrahmen 12,5 cm (H)</p>	4327433	909,-	4327675	1.249,-
<p>„Diana 6700“ mit 2 Dachfenstern Grundfläche ca. 6,7 m² Sockelmaße 2,54 x 2,54 m (B x T)</p>	<p>ESG ca. 3 mm inkl. Stahl-Fundamentrahmen 6 cm (H)</p>	4321885	1.129,-	4321873	1.299,-
<p>„Diana 8300“ mit 2 Dachfenstern Grundfläche ca. 8,3 m² Sockelmaße 2,54 x 3,17 m (B x T)</p>	<p>ESG ca. 3 mm inkl. Stahl-Fundamentrahmen 6 cm (H)</p>	4321886	1.349,-	4329831	1.499,-
<p>„Diana 9900“ mit 4 Dachfenstern Grundfläche ca. 9,9 m² Sockelmaße 2,54 x 3,79 m (B x T)</p>	<p>ESG ca. 3 mm inkl. Stahl-Fundamentrahmen 6 cm (H)</p>	4329226	1.399,-	4329853	1.649,-
<p>„Diana 11500“ mit 4 Dachfenstern Grundfläche ca. 11,5 m² Sockelmaße 2,54 x 4,41 m (B x T)</p>	<p>ESG ca. 3 mm inkl. Stahl-Fundamentrahmen 6 cm (H)</p>	4321887	1.629,-	4327939	1.799,-

Höhenmaße inkl. Fundamentrahmen gemessen

Ernten macht Freude.



„Sirius Orangerie“, schwarz pulverbeschichtet

In einem geräumigen Gewächshaus wie dem Modell „Sirius Orangerie“ kannst du fast das ganze Jahr saisonales Obst und Gemüse anpflanzen und dich dann über die leckere und gesunde Ernte freuen.

Die T-Form erleichtert die Raumorganisation im „Sirius“: In einer Ecke können beispielsweise Nutzpflanzen, in der anderen Zierblumen angebaut werden.

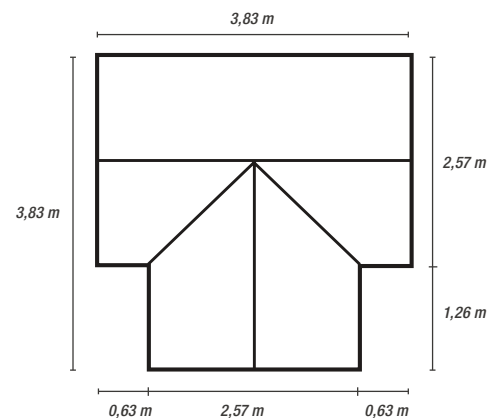
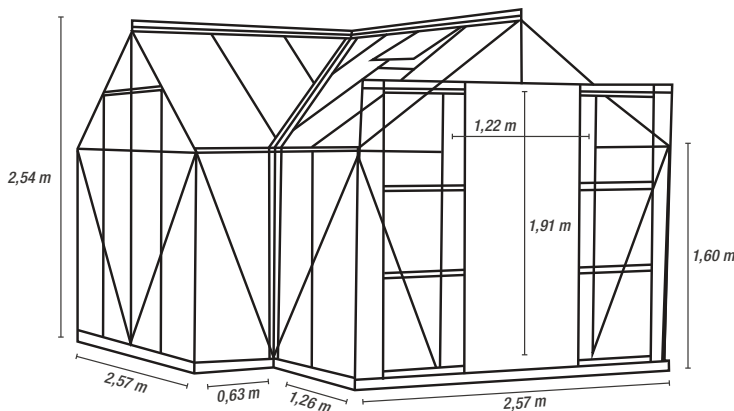

inkl. 3 Regenfallrohren

0,- EURO
KOSTENLOSE LIEFERUNG*

15
JAHRE
HERSTELLER-GARANTIE**



„Sirius Orangerie“, smaragd pulverbeschichtet

Set
inkl. Stahl-Fundamentrahmen

Gewächshaus-Set „Sirius Orangerie“



Dieses Gewächshaus in einer außergewöhnlichen Form besteht aus korrosions- und witterungsbeständigen Aluminiumprofilen und ist verglast mit großflächigem, ca. 3 mm starkem Einscheibensicherheitsglas, kristallklar (ESG). Die Grundfläche beträgt ca. 13 m². Das Modell hat eine leichtgängige, kugelgelagerte Doppelschiebetür 122 x 191 cm (BxH). Die Tür ist für ein Vorhängeschloss vorbereitet.

„Sirius“ ist serienmäßig mit vier Dachfenstern und drei Regenfallrohren 32 mm x 1,50 m (ØxL) ausgestattet. Somit ist für eine optimale Belüftung gesorgt und Regenwasser kann problemlos abgeführt und gesammelt werden. Außergewöhnlich sind außerdem die Traufenhöhe mit 160 cm und die Firsthöhe mit 254 cm.

Diese Orangerie kann mit weiteren Doppelschiebetüren an den Giebelseiten rechts oder links ausgestattet werden.

Die abgebildete Firstkrone ist als Zubehör gegen Aufpreis erhältlich. Weitere Informationen erhältst du auf den Zubehörseiten 248 - 253.

Farbvarianten

-  Alu eloxiert
-  smaragd pulverbeschichtet
-  schwarz pulverbeschichtet

Bezeichnung	Ausführungen	Alu eloxiert		smaragd pulverbeschichtet		schwarz pulverbeschichtet	
		Art.-Nr.	€/Stück	Art.-Nr.	€/Stück	Art.-Nr.	€/Stück
„Sirius Orangerie“ mit 4 Dachfenstern Grundfläche ca. 13 m ² Sockelmaße 3,81 x 3,81 m (BxT)	ESG ca. 3 mm inkl. Stahl-Fundamentrahmen 6 cm (H)	4320474	1.849,-	4320546	1.899,-	4320475	1.849,-
Doppelschiebetür als Zubehör	inkl. ESG	4321851	159,99	4321852	189,99	4320478	184,99

Höhenmaße inkl. Fundamentrahmen gemessen

Deko und nicht explizit ausgewiesenes Zubehör nicht im Lieferumfang enthalten
* Lieferzeit ca. 3 Wochen, Lieferung frei Bordsteinkante (Deutschland, Festland, 40-t-LKW-zugänglich)
** Auf Konstruktion und Rahmen
Garantiebestimmungen unter: www.vitavia.de/service/garantiebestimmungen

Deine eigene
Sonneneinsel.



Gewächshaus „Premium“ *

Das Gewächshaus „Premium“ besteht aus korrosions- und witterungsbeständigen Aluminiumprofilen sowie 3 mm starkem Einseibensicherheitsglas. Die robuste Profilkonstruktion sorgt für Stabilität. Die doppelte Stalltür (geteilte Flügeltür) ermöglicht eine optimale Belüftung und bietet einfachen und ungehinderten Zugang zum Gewächshaus. Die niedrige Türschwelle erleichtert den Zugang zum Gewächshaus mit Schubkarre und Rollstuhl. Serienmäßig schwarz sind Türen, Fenster und Beschlüge des Gewächshauses. Die Dachrinne ist mit einem Kunststoffbeslag versehen, der nicht nur die Enden verschließt, sondern auch die Klappe fixiert. Durch leichten Druck kann man die Klappe freigeben und Dachrinne sowie Fallrohr leicht reinigen.

Zubehör***



Alu-Regal

aus pulverbeschichtetem Aluminium, schwarz, kann zum Tauchen von Pflanzen verwendet werden, zur einfachen Montage an den Profilen des Gewächshauses,
140 x 15 cm,
Art.-Nr. 4321506 **72.99**
212 x 15 cm,
Art.-Nr. 4321507 **99.99**



Alu-Tisch

aus pulverbeschichtetem Aluminium, schwarz, zur einfachen Montage an den Profilen des Gewächshauses, inkl. Schublade 41,5 x 10 x 53,5 cm (BxHxT),
141 x 10 x 52 cm, Art.-Nr. 4321508 **169.99**
213 x 10 x 52 cm, Art.-Nr. 4321509 **199.99**



„Premium 10,9“

3-mm-Einscheiben-sicherheitsglas



„Premium 13,0“



„Premium 13,0“

optimale Belüftung durch geteilte Flügeltür

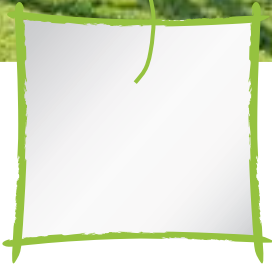

Material
Alu blank



Bezeichnung	Alu blank		anthrazit	
	Art.-Nr.	€/Stück	Art.-Nr.	€/Stück
<p>„Premium 8,8“ mit 2 Dachfenstern, Grundfläche ca. 8,8 m² Außenmaße ca. 2,96 x 2,67 x 2,96 m (BxHxT)</p> 	4321105	2.499,-	4321106	2.499,-
<p>optionaler Stahl-Fundamentrahmen 12 cm (H) , schwarz</p>	4321149	279.99	4321149	279.99
<p>„Premium 10,9“ mit 4 Dachfenstern, Grundfläche ca. 10,9 m² Außenmaße ca. 2,96 x 2,67 x 3,68 m (BxHxT)</p> 	4321492	2.899,-	4321493	2.899,-
<p>optionaler Stahl-Fundamentrahmen 12 cm (H) , schwarz</p>	4321150	289.99	4321150	289.99
<p>„Premium 13,0“ mit 4 Dachfenstern, Grundfläche ca. 13 m² Außenmaße ca. 2,96 x 2,67 x 4,39 m (BxHxT)</p> 	4321494	3.099,-	4321495	3.099,-
<p>optionaler Stahl-Fundamentrahmen 12 cm (H) , schwarz</p>	4321151	299.99	4321151	299.99

Höhenmaße inkl. Fundamentrahmen (12 cm)

Deko und nicht explizit ausgewiesenes Zubehör nicht im Lieferumfang enthalten
* Lieferzeit ca. 3 Wochen, Lieferung frei Bordsteinkante (Deutschland, Festland, 40-t-LKW-zugänglich) ** Auf die Profile der Gewächshäuser, Glas und Polycarbonat jedoch ausgenommen
*** Kostenlose Lieferung bei Bestellung eines Gewächshauses oder ab einem Bestellwert von 300 €, ansonsten fällt eine Frachtpauschale an



Regenrinne und 2 Regenfallrohre im Lieferumfang enthalten

aufstellbares Seitenfenster

„Playa 7600“, anthrazit pulverbeschichtet

Online-Ratgeber



Unsere Garten und Pflanzenratgeber mit vielen wertvollen Tipps und Informationen findest du unter:

toom.de/pflanzentipps

Gewächshaus „Playa“

Ein Gewächshaus wie ein Urlaub: Mit seiner mind. 2,25 m hohen Front, die großzügigen Zutritt durch den Komfortzugang mit einer 1,92 m hohen und 1,22 m breiten Schiebetür sowie einer niedrigen Türschwelle gewährt, lädt es geradezu zum Betreten, Gärtnern oder einfach nur zum Erholen ein. Das Modell ist in zwei verschiedenen Größen mit den Grundflächen 5,9 und 7,6 m² und in zwei Farben erhältlich: Alu eloxiert oder Anthrazit pulverbeschichtet.

Erhältliche Verglasungsvarianten sind die Kombiverglasung und die HKP-Eindeckung. Die Kombiverglasung besteht in den Seiten aus ca. 3 mm starkem Einscheibensicherheitsglas, kristallklar (ESG), und im Dachbereich aus ca. 6 mm starken Hohlkammerplatten (HKP). Die Hohlkammerplatten schützen die Pflanzen vor zu starker Sonneneinstrahlung, sorgen für eine ausgeglichene Temperatur und sind weniger empfindlich gegen herabfallende Äste oder dergleichen. Das leicht geneigte Dach lässt viel Sonne in das Gewächshaus. Mit Seitenwänden und -fenstern aus Hohlkammerplatten kann das „Playa“ in seinen Isoliereigenschaften optimiert werden, empfehlenswert z. B. bei einem geplanten Einsatz im Winter.

Die geringe Neigung des Pultdachs gewährleistet durchgehend eine angenehme Stehhöhe und bietet hochwachsenden Pflanzen genügend Raum, sich frei zu entfalten. Das Dach geht etwa 30 cm über die Front hinaus.

Ein bis zwei aufstellbare Seitenfenster geben dem Haus weiteres wohnliches Flair. Die Regenrinne und zwei Regenfallrohre (L 1,50 m, Ø 32 mm) gehören ebenfalls zur Standardausstattung. Das Modell „7600“ ist zusätzlich mit einem Lamellenfenster ausgestattet.

Das Gerüst besteht aus schmalen Aluminiumleisten. Da Aluminium ein extrem stabiles und widerstandsfähiges Material ist, genügen die feinen Leisten, um langfristig für einen stabilen Stand zu sorgen.



„Playa 5900“, Alu eloxiert

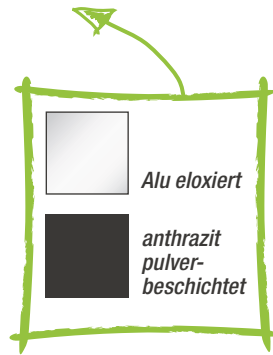

Bezeichnung

Ausführungen

Alu eloxiert
Art.-Nr. €/Stück

anthrazit
pulverbeschichtet
Art.-Nr. €/Stück

„Playa 5900“
mit 1 Seitenfenster
Sockelmaße 2,54 x 1,92 m (BxT)

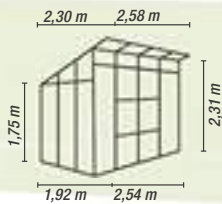

HKP ca. 6 mm
inkl. Stahl-Fundamentrahmen 6 cm (H)

4322080

1.249.-

4322081

1.399.-

ESG ca. 3 mm + HKP-Dach ca. 6 mm
inkl. Stahl-Fundamentrahmen 6 cm (H)

4322116

1.249.-

4322117

1.399.-

„Playa 7600“
mit 2 Seitenfenstern und
1 Lamellenwandfenster
Sockelmaße 2,54 x 2,54 m (BxT)

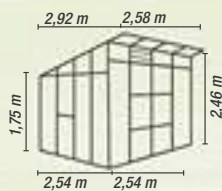

HKP ca. 6 mm
inkl. Stahl-Fundamentrahmen 6 cm (H)

4322082

1.499.-

4322083

1.699.-

ESG ca. 3 mm + HKP-Dach ca. 6 mm
inkl. Stahl-Fundamentrahmen 6 cm (H)

4322118

1.499.-

4322119

1.749.-

Höhenmaße inkl. Fundamentrahmen gemessen

0,- EURO
KOSTENLOSE LIEFERUNG*

10
JAHRE
HERSTELLER-GARANTIE**

15
JAHRE
HERSTELLER-GARANTIE***



„Aphrodite 11500“, Alu eloxiert mit Kombiverglasung

Gewächshaus „Aphrodite“

Das außergewöhnliche Gewächshaus besticht durch sein hohes Pultdach und hochwertige Doppelrahmenprofile. Das Modell ist in zwei verschiedenen Größen mit Grundflächen von 7,8 und 11,5 m², zwei Verglasungsarten und in zwei Farben erhältlich: Alu eloxiert und Weiß pulverbeschichtet. Die leichte Schräge lässt Regenwasser einfach abfließen und schafft eine gleichmäßig ansteigende Höhe: von der 1,87 m hohen Rückseite bis zur 2,42 m hohen Front. Die Kombiverglasung besteht an den Seiten aus ca. 3 mm starkem Einscheibensicherheitsglas, kristallklar (ESG), und im Dachbereich aus ca. 6 mm starken Hohlkammerplatten (HKP). Diese schützen die Pflanzen gegen zu starke Sonneneinstrahlung, sorgen für eine ausgeglichene Temperatur und sind weniger empfindlich gegen herabfallende Äste oder dergleichen. Die Doppelschiebetür 119x177 cm (BxH) ist sowohl an den Seiten als auch frontseitig montierbar. Alle Fenster sind in verschiedenen Graden zu öffnen – da sie nach unten öffnen, auch bei schlechtem Wetter. Die Tür ist serienmäßig mit einem hochwertigen Zylinderschloss ausgestattet. Je nach Größe gehören 3 Seitenfenster, 1-2 Oberfenster, eine Regenrinne, 2 Regenfallrohre (L 1,75 m, Ø 32 mm) und das abschließbare Zylinderschloss zu der anspruchsvollen Standardausstattung dieses Gewächshauses.

Bezeichnung	Ausführungen	Alu eloxiert		weiß pulverbeschichtet		
		Art.-Nr.	€/Stück	Art.-Nr.	€/Stück	
„Aphrodite 7800“ mit 3 Seitenfenstern mit 1 Oberfenster Grundfläche ca. 7,8 m ² Sockelmaße 2,75x2,70 m		HKP ca. 10 mm	4321594	2.299,-	4322204	3.899,-
	Kombiverglasung ESG ca. 3 mm + HKP-Dach ca. 10 mm	4321595	2.249,-	4322205	3.399,-	
„Aphrodite 11500“ mit 3 Seitenfenstern mit 2 Oberfenstern Grundfläche ca. 11,5 m ² Sockelmaße 2,75x3,96 m		HKP ca. 10 mm	4321596	2.799,-	4322206	4.649,-
	Kombiverglasung ESG ca. 3 mm + HKP-Dach ca. 10 mm	4321597	2.699,-	4322207	4.499,-	

Höhenmaße inkl. Bodenprofil gemessen

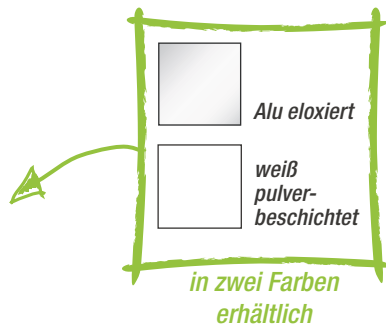

„Aphrodite 7800“, weiß pulverbeschichtet

Praktisches Werkzeug



Kleinwerkzeuge ***

Kopf aus Carbonstahl,
robust und strapazierfähig,
Griff mit integriertem Gelkissen

Hand-Fächerbesen

Art.-Nr. 4050683 **6.49**

Blumenkelle

Art.-Nr. 4050681 **6.49**

Handgrubber

Art.-Nr. 4050682 **6.49**

Weitere Gartengeräte findest du auf Seite 255.

0,- EURO
KOSTENLOSE LIEFERUNG*

10 JAHRE
HERSTELLER-GARANTIE**

15 JAHRE
HERSTELLER-GARANTIE***



„Hera 9000“, schwarz pulverbeschichtet

-  smaragdgrün, pulverbeschichtet
-  schwarz, pulverbeschichtet
-  weiß, pulverbeschichtet

in drei Farben erhältlich



Set
inkl. Stahl-Fundamentrahmen



„Hera 4500“, smaragd pulverbeschichtet

Gewächshaus-Pavillon „Hera“

Die Gewächshäuser „Hera“ sind inklusive Stahl-Fundamentrahmen, Seitenfenster und Permanentlüftung im Dach, Modell „Hera 4500“ ist mit einer Schiebetür 62 x 177 cm (BxH), Modell „Hera 9000“ mit einer komfortablen Doppelschiebetür 80 x 177 cm (BxH) ausgestattet.

Die Seitenwände beider Häuser sind mit großflächigem Einscheibensicherheitsglas, kristallklar (ESG), in ca. 3 mm Stärke ausgestattet und mit PVC-Leisten am Profil befestigt.

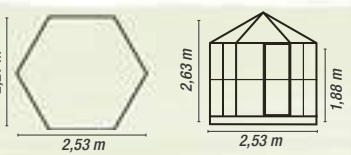
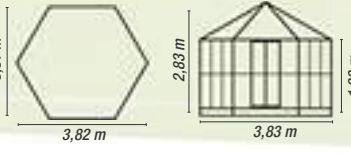
Bezeichnung	Ausführungen	smaragd pulverbeschichtet		schwarz pulverbeschichtet		weiß pulverbeschichtet	
		Art.-Nr.	€/Stück	Art.-Nr.	€/Stück	Art.-Nr.	€/Stück
„Hera 4500“ mit 2 Lamellenfenstern Grundfläche ca. 4,5 m ² 	ESG ca. 3 mm HKP-Dach ca. 6 mm inkl. Stahl-Fundamentrahmen 6 cm (H)	4321598	1.099,-	-	-	4322283	1.199,-
„Hera 9000“ mit 3 Seitenfenstern Grundfläche ca. 9 m ² 	ESG ca. 3 mm HKP-Dach ca. 6 mm inkl. Stahl-Fundamentrahmen 6 cm (H)	4329897	1.729,-	4320796	1.739,-	4322284	2.499,-

Höhenmaße inkl. Fundamentrahmen gemessen

0,- EURO
KOSTENLOSE LIEFERUNG*

10 JAHRE
HERSTELLER-GARANTIE**

15 JAHRE
HERSTELLER-GARANTIE***

volle Stehhöhe



„Ida 3300“, Alu eloxiert



„Ida 900“, smaragd pulverbeschichtet

Anlehn-Gewächshaus „Ida“

Mit seiner kleinen Grundfläche bei voller Stehhöhe ermöglicht „Ida“ auch im Vorgarten, auf der Terrasse oder auf dem Balkon die Anzucht und den Anbau von Kräutern und Gemüse sowie das Überwintern hoher Kübelpflanzen. „Ida 900“ und „Ida 1300“ haben eine leichtgängige Schiebetür 61 x 151 cm (BxH). Das Modell „Ida 3300“ hat eine Doppelschiebetür 122 x 163 cm (BxH).

Die Anlehn-Gewächshäuser sind serienmäßig mit einem Dachfenster ausgestattet. Die Serie „Ida“ kann nicht frei stehend aufgestellt werden, eine Hauswand oder eine stabile Mauer als Rückwand ist notwendig.

Zur idealen Aufzucht von Pflanzen oder Kräutern empfehlen wir als Zubehör für die Modelle „Ida 900“ und „Ida 1300“ zwei 61 x 63 cm große, kunststoffbeschichtete Drahtregale, für das Modell „Ida 3300“ die Alu-Tische (siehe Zubehör Seite 248-253).

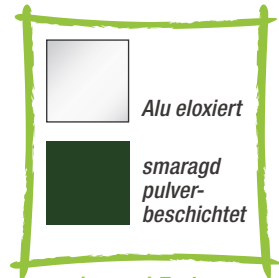

in zwei Farben erhältlich

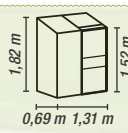
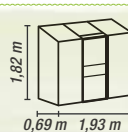
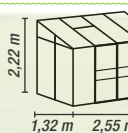
Bezeichnung	Ausführungen	Alu eloxiert		smaragd pulverbeschichtet	
		Art.-Nr.	€/Stück	Art.-Nr.	€/Stück
„Ida 900“ mit 1 Dachfenster Grundfläche ca. 0,9 m ² Sockelmaße 0,65 x 1,30 m (BxT) 	HKP ca. 4 mm	4322395	149.99	4320255	199.99
optionaler Stahl-Fundamentrahmen 6 cm (H)		4321829	52.99	4321821	64.99
„Ida 1300“ mit 1 Dachfenster Grundfläche ca. 1,3 m ² Sockelmaße 0,65 x 1,92 m (BxT) 	HKP ca. 4 mm	4322692	199.99	4320257	229.99
optionaler Stahl-Fundamentrahmen 6 cm (H)		4321830	54.99	4321822	64.99
„Ida 3300“ mit 1 Dachfenster Grundfläche ca. 3,3 m ² Sockelmaße 1,28 x 2,54 m (BxT) 	HKP ca. 4 mm	4322780	304.99	4320479	366.99
optionaler Stahl-Fundamentrahmen 6 cm (H)		4321831	84.99	4321824	89.99

Höhenmaße ab Oberkante Fundamentrahmen gemessen

Deko und nicht explizit ausgewiesenes Zubehör nicht im Lieferumfang enthalten
* Lieferzeit ca. 3 Wochen, Lieferung frei Bordsteinkante (Deutschland, Festland, 40-t-LKW-zugänglich) ** Auf Konstruktion und Rahmen
*** Auf Hohlkammerplatten gegen Verwitterung Garantiebestimmungen unter: www.vitavia.de/service/garantiebestimmungen

 **0,- EURO**
KOSTENLOSE LIEFERUNG*

10
JAHRE
HERSTELLER-GARANTIE**

15
JAHRE
HERSTELLER-GARANTIE***



Alu eloxiert
 anthrazit pulverbeschichtet
 weiß pulverbeschichtet

in drei Farben erhältlich

„Athena 8600“ Kombi

Gewächshaus „Athena“

Das „Athena“ ist in vier Größen und drei Farben erhältlich: Alu eloxiert, Weiß oder Anthrazit pulverbeschichtet. Die einzigartigen Doppelrahmenprofile verleihen dem „Athena“ besondere Stabilität. Die Seitenverglasung besteht aus ca. 3 mm starkem Einscheibensicherheitsglas, kristallklar (ESG). Der Dachbereich ist mit ca. 10 mm starken Hohlkammerplatten ausgerüstet. Diese schützen die Pflanzen gegen zu starke Sonneneinstrahlung, sorgen für eine ausgeglichene Temperatur und sind wenig empfindlich gegen herabfallende Äste oder dergleichen.

Die Doppelschiebetür 119 x 177 cm (BxH) ist sowohl an den Seiten als auch in der Front montierbar und serienmäßig mit einem hochwertigen Zylinderschloss ausgestattet. Je nach Größe gehören 1-3 Dachfenster, eine Regenrinne und 2 Regenfallrohre zur Standardausstattung. Durch ein zusätzliches „Tür-Kit“ kannst du dein Haus auch mit mehreren Türen ausstatten.

„Athena Premium“

Mit dem separat erhältlichen Nachrüstsatz verwandelst du das „Athena“ in ein „Athena Premium“. Durch diesen Nachrüstsatz, der die Profile verstärkt, erhält das Gewächshaus noch mehr Stabilität und Tragkraft.



Zubehör-Tipp

Mal schnell umtopfen!

bequemes Arbeiten

Für die kleinen Gärtnerarbeiten ungemein praktisch: Einfach aufstellen, aufklappen und loslegen!

Pflanztisch

einfache Montage, massives Holz, wetterfest imprägniert, verzinkte Arbeitsoberfläche, zusammenklappbar, ca. 85 x 89 x 44 cm (BxHxT), Art.-Nr. 4300121 **49.99**

Nicht in allen Märkten erhältlich



Doppelrahmenprofile
für hohe Windstabilität

„Athena 11900“ Kombi

Bezeichnung	Ausführungen	Alu eloxiert		anthrazit pulverbeschichtet		weiß pulverbeschichtet	
		Art.-Nr.	€/Stück	Art.-Nr.	€/Stück	Art.-Nr.	€/Stück
<p>„Athena 7000“ mit 1 Dachfenster Grundfläche ca. 6,9 m² empf. Fundamentmaße 2,68x2,81 m (BxT)</p>	ESG ca. 3 mm + HKP-Dach ca. 10 mm	4322161	1.999,-	4322162	2.199,-	4322163	2.199,-
optionaler Nachrüstsatz zur Verstärkung		4321864	269,99	4321866	319,99	4321875	319,99
<p>„Athena 8600“ mit 2 Dachfenstern Grundfläche ca. 8,6 m² empf. Fundamentmaße 2,68x3,44 m (BxT)</p>	ESG ca. 3 mm + HKP-Dach ca. 10 mm	4322154	2.199,-	4322165	2.449,-	4322166	2.449,-
optionaler Nachrüstsatz zur Verstärkung		4320502	299,99	4321853	299,99	4321855	299,99
<p>„Athena 10200“ mit 2 Dachfenstern Grundfläche ca. 10,2 m² empf. Fundamentmaße 2,68x4,07 m (BxT)</p>	ESG ca. 3 mm + HKP-Dach ca. 10 mm	4322155	2.499,-	4322156	2.799,-	4322157	2.799,-
optionaler Nachrüstsatz zur Verstärkung		4320505	369,99	4320513	349,99	4321858	329,99
<p>„Athena 11900“ mit 3 Dachfenstern Grundfläche ca. 11,8 m² empf. Fundamentmaße 2,68x4,70 m (BxT)</p>	ESG ca. 3 mm + HKP-Dach ca. 10 mm	4322158	2.649,-	4322159	2.949,-	4322160	2.949,-
optionaler Nachrüstsatz zur Verstärkung		4320507	396,99	4320516	399,99	4321056	399,99
Tür-Kit (Doppelschiebetür) inkl. ESG		4320517	519,-	4320518	550,-	4321859	552,-

Höhenmaße inkl. Bodenprofil gemessen

Deko und nicht explizit ausgewiesenes Zubehör nicht im Lieferumfang enthalten
 * Lieferzeit ca. 3 Wochen, Lieferung frei Bordsteinkante (Deutschland, Festland, 40-t-LKW-zugänglich) ** Auf Konstruktion und Rahmen
 *** Auf Hohlkammerplatten gegen Verwitterung Garantiebestimmungen unter: www.vitavia.de/service/garantiebestimmungen



Alu-Tisch, 1 Ebene



Alu-Tisch, 2 Ebenen, schwarz

Bezeichnung

		Alu eloxiert		smaragd pulverbeschichtet		schwarz pulverbeschichtet	
		Art.-Nr.	€/Stück	Art.-Nr.	€/Stück	Art.-Nr.	€/Stück
Alu-Tisch mit 1 Ebene oder 2 Ebenen, Rahmen und Arbeitsfläche aus eloxiertem oder pulverbeschichtetem Aluminium, selbststehend, 121 x 76 x 54 cm (BxHxT)	1 Ebene	4323792	89.99	4320548	99.99	4321588	139.99
	2 Ebenen	4321592	139.99	4321603	169.99	4321589	189.99



abklappbarer Alu-Tisch



abklappbares Alu-Wandregal



Alu-Tischaufsatz smaragdgrün

Bezeichnung

	Alu eloxiert		smaragd pulverbeschichtet		schwarz pulverbeschichtet	
	Art.-Nr.	€/Stück	Art.-Nr.	€/Stück	Art.-Nr.	€/Stück
Alu-Tischaufsatz passend für Alu-Tische mit 1 oder 2 Ebenen, 121 x 39 x 28 cm (BxHxT)	4321658	69.99	4321801	74.99	4321590	74.99
abklappbares Alu-Wandregal inkl. Befestigungsmaterial, schnelle Montage, 120 x 31 cm (BxT)	4321482	69.99	4323418	84.99	4322209	84.99
abklappbarer Alu-Tisch inkl. Befestigungsmaterial, schnelle Montage, 120 x 81 x 56 cm (BxHxT)	4321581	99.99	4323473	114.99	4322210	114.99



Lamellenwandfenster, Alu

automatischer Fensterheber
stromlos,
öffnet bei 16 - 25 °C,
Art.-Nr. 4322186 **39.99**



Seitenfenster „V“

Bezeichnung	Ausführung	Alu eloxiert		swaragd pulverbeschichtet		anthrazit pulverbeschichtet		schwarz pulverbeschichtet	
		Art.-Nr.	€/Stück	Art.-Nr.	€/Stück	Art.-Nr.	€/Stück	Art.-Nr.	€/Stück
Seitenfenster „V“ Alu-Rahmen, mit HKP oder ESG, geeignet für „Calypso“, „Comet“, „Apollo“, „Playa“, „Diana“, „Jupiter“, „Cassandra“, „Meridian 1“, „Meridian 2“, „Sirius“; bei ESG inkl. Ausgleichsscheibe 59,5 x 79,2 cm (BxH)	ohne Verglasung	4321626	54.99	4321826	69.99	4321827	69.99	4321828	69.99
	ESG ca. 3 mm	4321624	59.99	4321627	79.99	4321629	79.99	4321631	79.99
Lamellenwandfenster aus Aluminium 5 Glasscheiben, stufenlos verstellbar, optimale, zugluftfreie Belüftung, passend für „Comet“, „Planet“, „Diana“, „Meridian 1“, „Meridian 2“, „Jupiter“ (o. Lüftautomat) 45x61 cm (BxH)		4321966	49.99	4321977	54.99	-	-	-	-



Alu-Wandregal



Alu-Regalträger



Drahtregal-Set

Alu-Regalträger
2 Stück,
Art.-Nr. 4324342 **17.99**

Bezeichnung	Alu eloxiert		swaragd pulverbeschichtet		Bezeichnung	weiß	
	Art.-Nr.	€/Stück	Art.-Nr.	€/Stück		Art.-Nr.	€/Set
Alu-Wandregal inkl. Befestigungsmaterial und Stützwinkel, schnelle Montage, 122x15 cm (BxT)	4323814	49.99	4323451	74.99	Drahtregal-Set passend für „Ida 900“ und „Ida 1300“, kunststoffbeschichtet, 1 Set = 2 Regale à 61 x 63 cm (BxT)	4322880	42.99

Deko nicht im Lieferumfang enthalten
Alle Artikel auf Bestellung erhältlich, Lieferzeit ca. 2 Wochen. Kostenlose Lieferung bei gleichzeitiger Bestellung eines Vitavia Gewächshauses oder bei einem Bestellwert ab 250 €, ansonsten fällt eine Frachtpauschale an.



Schattiergewebe aus PE



automatischer Fensterheber „T“



Solar-Dachventilator



Pflanzenhalter



Bezeichnung	Art.-Nr.	€/Stück
automatischer Fensterheber „T“ mit Alu-Zink-Beschichtung, geeignet für Alu- und Holzgewächshäuser, stromlos, Hebekraft ca. 7 kg, Öffnungshöhe ca. 45 cm, Öffnungstemperatur zwischen 16 °C und 25 °C	4323770	37,99
automatischer Fensterheber „V“ gleiche Ausführung, jedoch schwarz lackiert (o. Abb.)	4323583	42,99
automatischer Dachlüfter „Rostfrei“ gleiche Ausführung, jedoch aus Aluminium, rostfrei, mit Thermometer (o. Abb.)	4323484	39,99
Solar-Dachventilator „Solarfan“ passend für die Gewächshäuser „Ida“, „Comet“, „Planet“, „Meridian 1 + 2“, „Jupiter“, „Cassandra“, „Diana“ und „Sirius“, wird einfach anstelle der Verglasung in einem der Dachfenster montiert, aktive Belüftung auch bei stehender Luft, wälzt bis zu 135 m ³ Luft in der Stunde, auch für Modelle anderer Hersteller, sorgt für deine Pflanzen und die Umwelt, einfach zu bedienender Ein-/Aus-Schalter, 60 x 54,4 cm (LxB)	4321585	199,99
Schattiergewebe aus PE weiß inkl. Befestigungsmaterial, 50 % Schattierwirkung, UV-stabil, verrottungsfest, 259 x 183 cm (LxB)	4323022	44,99
Schattiergewebe aus PE grün von der Rolle, 80 % Schattierwirkung, UV-stabil, verrottungsfest, wasserdurchlässig, 450 x 180 cm (LxB)	4321591	49,99
Pflanzenhalter um nachträglich Befestigungspunkte an Alu-Profilen zu fixieren, Beutel à 10 St.	4323055	9,99



Alu-Dachfenster



Firstkrone

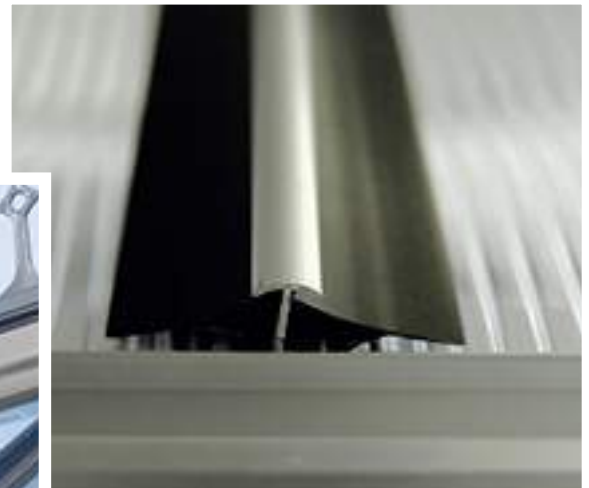

Windsicherung

Bezeichnung	passend für	Ausführungen	Art.-Nr.	€/Stück
Alu-Dachfenster ohne Verglasung zusätzlicher und nachträglicher Einbau möglich (o. Abb.)	„Meridian 1 + 2“, „Comet“, „Planet“, „Diana“, „Jupiter“, „Sirius“, 57,3x60,2 cm (BxH)	Alu eloxiert	4323594	39.99
		smaragd pulverbeschichtet	4323605	49.99
	„Calypso“, 57,3x60,2 cm (BxH)	Alu eloxiert	4323616	39.99
		smaragd pulverbeschichtet	4320522	39.99
	„Zeus Comfort“, 66,7x61,5 cm (BxH)	Alu eloxiert	4323627	59.99
	„Triton“, 66,7x61,5 cm (BxH)	Alu eloxiert	4320523	44.99
		smaragd pulverbeschichtet	4321874	54.99
	Firstkrone aus Kunststoff, zur Verzierung und als Abwehr, z. B. gegen Tauben, sie wird auf den Dachfirst des Gewächshauses gedrückt und mit Silikon (nicht mitgeliefert) befestigt, in windigen Gegenden empfiehlt es sich, sie mit den mitgelieferten Schrauben am Dachfirst zu verschrauben, Höhe ca. 25 cm	„Meridian 1“, „Meridian 2“, „Jupiter“, „Diana“	smaragd	4320525
schwarz			4320526	164.99
„Sirius“		smaragd	4320527	214.99
		schwarz	4321854	219.99
Windsicherung für HKP in 4 und 6 mm Stärke Gewächshäuser sollten grundsätzlich an windgeschützten Orten platziert werden, um ein Auskühlen des Hauses zu verhindern und es gleichzeitig vor Sturm zu schützen. Bei der Verwendung der Windsicherung werden die Glasfederklammern nicht benötigt. Gleichzeitig werden die Hohlkammerplatten unten und oben mit Aluminium-Winkeln mit dem Alu-Rahmen fest verbunden.	„Planet“, „Comet“, „Meridian 1+2“, „Jupiter“	2500 / 3000 / 3800 / 4400 HKP 4 mm	4320807	79.99
		2500 / 3000 / 3800 / 4400 HKP 6 mm	4320808	79.99
		5000 / 5800 / 6200 HKP 4 mm	4320809	99.99
		5000 / 5800 / 6200 HKP 6 mm	4320810	99.99
		6700 / 7500 HKP 4 mm	4320812	159.99
		6700 / 7500 HKP 6 mm	4320813	159.99
		8300 / 9900 / 11500 HKP 4 mm	4320814	169.99
		8300 / 9900 / 11500 HKP 6 mm	4320815	169.99



Hydromat-Set

Bewässern



Bewässerunguhr



Erweiterungs-Set

Automatisch bewässern

Um den Pflanzen ungewollte Trockenperioden zu ersparen, lohnt sich eine Bewässerungshilfe. Einfach zentral an den Wasserhahn angeschlossen, wird, je nach System, durch Zeit oder Temperatur die Wasserabgabe gesteuert, und über einen zuleitenden Schlauch werden die einzelnen Beete gezielt mit Tropfstellen oder Tropfstäben gespeist.



Regentonnentropfrohr



Tropfschlauch

Bezeichnung	Art.-Nr.	€/Stück
Hydromat-Set automatische Bewässerungsanlage für Gewächshäuser, 50 Tropfstäbe	4322901	104.99
Erweiterungs-Set für Hydromat-Set mit 10 Tropfstäben, 1 Rolle Verteilerschlauch, 1 Rolle Tropfschlauch, 2 Verteilerröhrchen und 1 Y-Verbinder	4323066	34.99
elektronische Bewässerunguhr für Wasserhahn „WT218“ Anschluss an Wasserhahn, batteriebetrieben, Einstellung von Bewässerungsdauer und -frequenz sowie Uhrzeit möglich, Druckbereich 0 - 8 bar (120 PSI), max. Wassertemperatur 60 °C	4321587	59.99
Regentonnentropfrohr für Gemüsebeet „RWK50“ Einsatz in Beet, Hecke und Gewächshaus, Tröpfchenbewässerung, 50 Tropfstäbe, Durchflussmenge 0,3 - 0,5 l/h (vom Wasserstand in der Regentonne abhängig)	4321640	39.99
Tropfschlauch „DP30“ passend für Wasserhahn oder Schlauch, Länge 30 m, Tropfabstand ca. 30 cm, inkl. Druckregulierer und Filter	4321586	49.99



Regenfallrohr



Glasträger



Glasfederklammern



Universal-Schrauben- und Mutternsatz

Heizen



Elektroheizung „Vitavia 2 kW“



Propangasheizung bis 1,9 kW/h



Petroleumheizung „Vitavia W5“

Bezeichnung	Art.-Nr.	€/Stück
Hygrometer	4324639	19,99
Thermometer	4324628	19,99
Min./Max.-Thermometer	4324529	24,99
Erdthermometer	4324518	24,99
Propangasheizung bis 1,9 kW/h Heizleistung 1,9 kW, mit Thermostat, Gehäuse aus rostfreiem Edelstahl, inkl. Piezozünder, Druckregler und Schlauch, 30 % Energieeinsparung des Zündbrenners dank Eco-Pilot-Sparflamme	4321638	219,99
Elektroheizung „Vitavia 2 kW“ elektronische Standheizung, Heizleistung bis zu 2,0 kW, Schutzart IP44, Lüftungsleistung bis zu 400 m³/h, 3 Stufen, stufenlose Temperatureinstellung, Lüfter ohne Heizer betriebsbar, 200x335x220 mm (BxHxT)	4321593	179,99
Petroleumheizung „Vitavia W5“ für Gewächshäuser bis 5 m³, stromloses Heizen, 33-cm-Docht für langes Heizen, robustes Stahlgehäuse, Tankinhalt 4,5 l	4321639	49,99
Petroleum-Heizöl* aromatenarmes Petroleum, geruchlos und rußfrei, klar, 1 l, für Petroleumheizungen (o. Abb.)	4321265	7,99
Regenfallrohr-Set Set à 2 St., PVC, 3,2 x 28 cm (ØxL), geeignet für „Comet“, „Calypso“, „Meridian 1 + 2“, „Jupiter“, „Diana“, „Ida 900“ und „Ida 1300“	4322120	24,99
Regenfallrohr-Set Set à 2 St., PVC, 3,2 x 28 cm (ØxL), geeignet für „Triton“	4327917	29,99
Universal-Schrauben- und Mutternsatz zum nachträglichen Einsetzen in Alu-Profile, Beutel à 10 St.	4320943	9,99
Glasträger rostfrei, Beutel à 20 St.	4320965	9,99
Glasfederklammern rostfrei, Beutel à 20 St.	4320954	9,99
Glasfederklammern rostfrei, schwarz, Beutel à 20 St.	4321062	11,99



Hygrometer



Min./Max.-Thermometer



Erdthermometer



Thermometer

Deko nicht im Lieferumfang enthalten
Alle Artikel auf Bestellung erhältlich, Lieferzeit ca. 2 Wochen. Kostenlose Lieferung bei gleichzeitiger Bestellung eines Vitavia Gewächshauses oder bei einem Bestellwert ab 250 €, ansonsten fällt eine Frachtpauschale an.
* Abgabe max. 1 l pro Kunde

Darauf kannst du bauen.

DIY-Tipp

Fundamentvorbereitung:

Ein gut gearbeitetes Fundament schafft eine ebene Unterlage, auf der das Gewächshaus fest verankert werden muss.

Man unterscheidet zwei gebräuchliche Fundamente:

1. Streifenfundament aus Beton

Bei dieser Art der Fundamentierung hebst du, je nach Größe des Modells, einen Graben aus, den du später mit Magerbeton ausfüllst. Hierbei ist es wichtig, dass das Fundament, um frostsicher zu sein, 60 bis 80 cm tief eingelassen werden muss.

Das Streifenfundament bietet eine absolut ebene Montagefläche, auf die das Gewächshaus in Verbindung mit der Gewächshaus-Unterkonstruktion mittig angeschraubt werden kann. Ein leichtes Gefälle ermöglicht den geregelten Ablauf des Regenwassers.

Erst wenn das Streifenfundament komplett ausgehärtet ist, setzt du den Stahlblech-Fundamentrahmen, wie später beschrieben, oder eine optionale Lattenkonstruktion auf den Sockel und verschraubst sie miteinander.

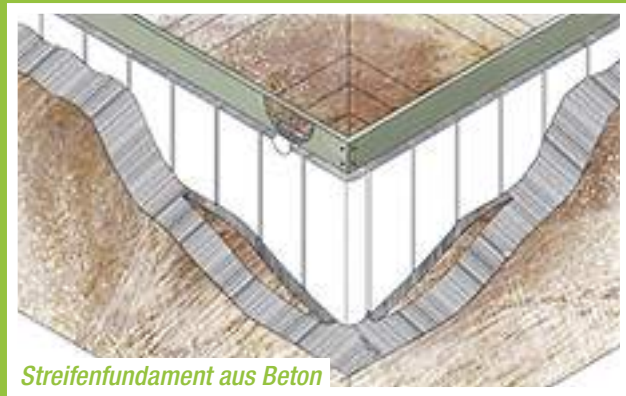

Streifenfundament aus Beton

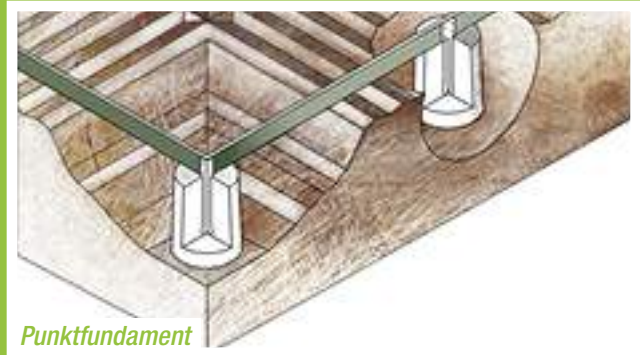

Punktfundament

2. Punktfundament

Das Punktfundament funktioniert ähnlich wie das Streifenfundament. Es setzt allerdings voraus, dass du dich für einen Stahlblech-Fundamentrahmen als Zubehör entschieden hast.

Bitte montiere zu diesem Zweck den Stahlblech-Fundamentrahmen gemäß der Anleitung. Markiere die Punkte, an denen du die Fundamentbeine einlassen möchtest. Danach hebst du frostfreie, ca. 30 bis 40 cm breite und 60 bis 80 cm tiefe Löcher an den Stellen aus, in die du später Schotter, Sand und Magerbeton gießt, um die Fundamentbeine einzulassen. Bitte achte sehr darauf, dass der Stahlblech-Fundamentrahmen absolut rechtwinklig steht, da ein späteres Ausrichten, nach der Aushärtung des Betons, unmöglich ist.

Auch bei dieser Art der Fundamentierung sind Setzungen langfristig (je nach Beschaffenheit des Bodens) nicht ganz auszuschließen. Gewächshäuser müssen mit dem jeweils erstellten Fundament fest verbunden werden.

Alternative Materialien:

Fundamentsockel aus Betonstein, behandeltem Holz oder Kunststoffpfosten

Die Fundamentierung mit Fertigbaubohlen, wie z.B. dem Betonstein, der senkrecht in die Erde gelassen wird, weist eine ähnliche Funktionsweise wie das gegossene Streifenfundament auf.

Hebe einen frostsicheren Graben aus und fülle diesen mit Sand als Sandbett, in das die Steine senkrecht eingelassen werden.

Richte die Steine entsprechend den Größenvorgaben aus und fülle die Erde um die Steine wieder auf, sodass die Steine senkrecht stehen und seitlich fixiert sind. Verdichte die Erde um den Sockel, damit dieser nicht wegsacken kann.

Anstelle von Betonsteinen kannst du auch behandeltes, imprägniertes Holz oder Kunststoffpfosten verwenden. Bei dieser Art der Fundamentierung sind Setzungen langfristig nicht ganz auszuschließen.



Verdübelung des Stahlblechfundaments

Gewächshausunterbau

Eine einfache und schnelle Wahl für die Unterkonstruktion ist der Stahlblech-Fundamentrahmen.

Eine andere Variante ist die Lattenkonstruktion. Fertige hierzu, anhand der Maßangabe aus der jeweiligen Montageanleitung, eine Lattenkonstruktion an, die aus wetterfestem, imprägniertem Holz besteht und mind. 18 mm stark und max. 32 mm breit ist. Diese Lattenkonstruktion ist notwendig, damit die Schiebetür gleitfähig bleibt.



Lattenkonstruktion

Die Lattenkonstruktion setzt du auf das erstellte Streifenfundament und verschraubst den Gewächshausrahmen und die Lattenkonstruktion mit dem Fundament.

Qualitätsmarke von

toom

25
JAHRE
HERSTELLER-
GARANTIE



Fundamentaufbau / Gartengeräte



mit Aufhängeloch zur einfachen Aufbewahrung

SoftTouch: rutschfest und angenehm, für einen sicheren Halt



rutschfeste Trittkante

ergonomischer Stiel für rücken-schonendes Arbeiten

langlebiger Hammerschlag-lack

Gartengeräte

Gärtnerspaten und -gabel

ergonomischer Stiel für rücken-schonendes Arbeiten, langlebiger Hammerschlaglack, Größe M (108 cm), geeignet für Körpergrößen 155 - 175 cm

- 1. Spaten, Art.-Nr. 4050657 **35.99**
 - 2. Gabel*, Art.-Nr. 4050655 **35.99**
- Größe L (120 cm), geeignet für Körpergrößen 175 - 195 cm
- 1. Spaten, Art.-Nr. 4050658 **35.99**
 - 2. Gabel, Art.-Nr. 4050656 **35.99**

Gartenschere „Bypass“ *

Edelstahlklinge, Antihafbeschichtung, rutsch-fester, ergonomischer Griff, präziser Schnitt von frischem Holz, Soft-Komponente, rostfreie Messer, Griffgrößenverstellung (o. Abb.), Art.-Nr. 4050666 **24.99**

Gartenwerkzeuge

Kopf aus Carbonstahl, leichter Alu-Stiel, mit SoftTouch

- 3. Fächerbesen
Gesamtlänge 180 cm, Art.-Nr. 4050660 **17.99**
- 4. Grubber*
Gesamtlänge 160 cm, Art.-Nr. 4050661 **14.99**
- 5. Doppelhacke
Gesamtlänge 147 cm, Art.-Nr. 4050663 **14.99**

Handgeräte *

Kopf aus Carbonstahl, robust und strapazierfähig, Griff mit integriertem Gelkissen

- 6. Hand-Fächerbesen, Art.-Nr. 4050683 **6.49**
- 7. Blumenkelle, Art.-Nr. 4050681 **6.49**
- 8. Handgrubber, Art.-Nr. 4050682 **6.49**

Bewässerung

1. Soft-Brause

weicher Brausestrahl für empfindliche Pflanzen und Beete, einfache Regulierung der Wassermenge, stufenlos regulierbar, Art.-Nr. 4200379 **9.99**

2. Komfort-Regulierbrause

stufenlos regulierbar, Anschluss und Kopf aus Metall, robust, langlebig, Art.-Nr. 4200510 **16.99**

3. Komfort-Regulierspritze

stufenlos regulierbar, Anschluss und Kopf aus Metall, robust, langlebig, Art.-Nr. 4200386 **12.99**

4. Komfort-Viereckregner

stufenlos regulierbar, inkl. Reinigungsnadel, variable Beregnungsfläche durch 6 zuschaltbare Düsen, Anschluss aus Metall, standfester Fuß aus Metall, Art.-Nr. 4200382 **27.99**



5
JAHRE
HERSTELLER-
GARANTIE



* Nicht in allen Märkten erhältlich

Anwendungstipp

Folien-Gewächshäuser

Sie sind an einem Nachmittag aufgebaut und halten viele Jahre. Aufgrund ihres geringen Gewichts sind die Gewächshäuser leicht umgesetzt und damit für den kurzfristigen Einsatz an einem anderen Standort geeignet.



„Bubble“

Gewächshaus „Bubble“ *
transparente PVC-Folie (140 g/m²), Stahlrohr-Ø 28 mm, pulverbeschichtet, Tür und vier Fenster mit Reißverschluss, inkl. Bodenbefestigung, 350 x 200 cm (ØxH), Art.-Nr. 4321901 **119.99**



„Hobby“

Gewächshaus „Hobby“ *
UV-beständig, wasserabweisende PE-Gitterfolie, Türöffnung 86 x 145 cm (BxH), mit Reißverschluss, aufrollbar, Rohr-Ø 16 mm, pulverbeschichtet, 8 Erdspeie, 4 Drahtregalböden, 140 x 200 x 140 cm (BxHxT), Art.-Nr. 4250294 **79.99**

wasserabweisende
PE-Gitterfolie



Iglu
auch in Weiß erhältlich

Folien-Gewächshaus „Iglu“ *
Tür mit Reißverschluss, Stahlrohr-Ø 28 mm, pulverbeschichtet, Erdspeie, extrastarke, UV-beständige Gitterfolie (grün 180 g/m², weiß 140 g/m²), 200 x 190 x 300 cm (BxHxT) (Abb. ähnlich), grün, Art.-Nr. 4327367 **99.99**
weiß, Art.-Nr. 4321904



„Iglu“



„Arche M“



„Arche L“



„Arche S“

Gewächshaus „Arche“

Der solide, pulverbeschichtete Stahlrahmen ist mühelos zusammenzustecken. Zusätzliche Querstreben sorgen langanhaltend für einen stabilen Stand. Zur Verankerung der Universalfolienhäuser am Boden dienen zahlreiche Schlaufen für Bänder und Heringe. Die wasserdichte, transluzente und UV-beschichtete Gewebeplane lässt nur das unschädliche Sonnenlicht an deine Pflanzen. Ihre leicht strukturierte Oberfläche lässt Niederschläge leicht ablaufen. Dank zahlreicher Sicherungsmechanismen (z. B. gekreuzte Verbindungsstangen und robuste Spanngurte) verbleibt die Plane auch bei mäßigem Wind zuverlässig am Gestänge. Die extrem kräftigen und widerstandsfähigen Reißverschlüsse laufen auch nach häufiger Nutzung noch leicht.

Bezeichnung	Beschreibung	Ausführungen	Art.-Nr.	€/Stück
„Arche S“		Grundfläche ca. 4,32 m ² Außenmaße 1,8 x 2 x 2,4 m (BxHxT) Rahmenstärke Ø 3,5 cm	4321642	179,99
„Arche M“	mit zusätzlichen Schlaufen und stärkerem Rahmen (Ø 3,5 cm) für höhere Standfestigkeit bei Wind, Niederschlag und Nutzung, neben der Front können auch die stabilen Seitenwände zur großzügigen Belüftung und Kühlung weit geöffnet werden	Grundfläche ca. 9,00 m ² Außenmaße 3 x 2,4 x 3 m (BxHxT) Rahmenstärke Ø 3,5 cm	4321643	239,99
„Arche L“		Grundfläche ca. 18,30 m ² Außenmaße 3 x 2,4 x 6,1 m (BxHxT) Rahmenstärke Ø 3,5 cm	4321644	369,99



Gewächstunnel 4,5x6 m

Unser Tipp

- Wähle einen guten Sonnenplatz aus, vermeide Schattenplätze
- Regelmäßige Änderung des Bodens durch Gülle, Kompost, Erde etc.
- Wende eine Rotation der Kulturen innerhalb des Gewächshauses/Tunnels an
- Die Gewächshäuser im Winter geschlossen halten, damit sich die Erde aufwärmen kann

Folien-/Tunnel-Gewächshäuser*

- Verankerung im Boden durch Eingraben der Folie
- Spannung und Halt der Folie am Giebel mit Clips und Spannern
- Einfache Schraub- und Steckmontage, ohne spezifisches Werkzeug

Bezeichnung	Ausführungen	Maße (BxHxT)	Art.-Nr.	€/Stück
Gewächshaus, gerade Konstruktion aus verzinktem Stahlrohr Ø 32 mm, Stärke 1,5 mm	Eindeckung aus PE-Folie 0,20 mm, 4 Jahre UV-Beständigkeit, aufrollbare Reißverschlusstür für eine einfache und zugleich optimale Lüftung	2x2x3 m	4321466	259,99
		3x2x3 m	4321467	449,99
	doppelte Folie für die Eindeckung aus PE-Folie 0,18 mm, 4 Jahre UV-Beständigkeit, große Tür im oberen Teil gebogen für eine einfache und zugleich optimale Belüftung mit Tunneleffekt, Möglichkeit einer beliebigen Verlängerung des Gewächshauses mit 1,50-m-Modulen	3x2x6 m	4321481	749,-
Verlängerung für Modelle 3x2x3 m und 3x2x6 m		3x2x1,5 m	4321468	249,99
zusätzliche Tür für Modelle 3x2x3 m und 3x2x6 m		1,4x2 m (BxH)	4321469	249,99
Unterstand für Pflanzen	Eindeckung aus Kristallfolie 0,20 mm, 4 Jahre UV-Beständigkeit, gute Belüftung mit Tunneleffekt	2x2x4 m	4321483	279,99
		3x2x4 m	4321470	379,99
		3x2x8 m	4321472	599,-
Gewächstunnel Konstruktion aus verzinktem Stahlrohr Ø 32 mm, Stärke 1,5 mm	2 Lagen PE-Folie 0,18 mm für die Eindeckung, 4 Jahre UV-Beständigkeit, große Tür im oberen Teil gebogen für eine einfache und zugleich optimale Belüftung mit Tunneleffekt, Möglichkeit einer beliebigen Verlängerung des Gewächshauses mit 1,50-m-Modulen	4,5x2,25x4,5 m	4321473	969,-
		4,5x2,25x6 m	4321474	1.169,-
Verlängerung		4,5x2,25x1,5 m	4321475	279,99
zusätzliche Tür		1,4x2 m (BxH)	4321476	299,99



Gewächshaus gerade 2x2x3 m



Unterstand für Pflanzen 2x2x4 m



Schattierungsnetz



seitliche Lüftung



Verlängerung

Bezeichnung	Ausführungen	Maße (BxH)	Art.-Nr.	€/Stück
seitliche Lüftung 6 m, für Gewächshaus 3x6 m	Gerüst aus galvanisiertem Stahl, Verankerung am Boden durch Schraubverankerung, Spannung und Halt der Abdeckfolie durch Clipsystem, manuelles Aufrollsystem, einfache Schraub- und Steckmontage ohne spezifisches Werkzeug, regulierbare Öffnung bis auf 80 cm Höhe vom Boden, seitliche Belüftung kann optional auf der linken oder rechten Seite angebracht werden		4321477	279.99
Schattierungsnetz	50 % Lichtdurchlässigkeit, inkl. Clips und Seil, einfache Montage ohne spezifisches Werkzeug	1,5 x 4 m	4321486	69.99
		3 x 4 m	4321478	89.99
		4 x 4 m	4321479	109.99
		4,5 x 4 m	4321485	119.99
		6 x 4 m	4321480	149.99

How to ...

Urban Gardening

Du musst keinen eigenen Garten besitzen, um in deiner Umgebung alles schön blühen zu lassen. Urban Gardening macht's möglich. Schon mit wenigen Handgriffen kannst du deinen Balkon, die Fensterbank oder auch den grauen Hinterhof grüner gestalten. Wähle einfach das für deine Zwecke passende Modell der „Juliana Urban“-Serie aus – und schon kannst du deine eigenen Kräuter, Blumen oder Früchte anpflanzen.



0,- EURO
KOSTENLOSE LIEFERUNG*

12
JAHRE
HERSTELLER-GARANTIE**



12
JAHRE
HERSTELLER-GARANTIE**

0,- EURO
KOSTENLOSE LIEFERUNG*

Pflanztisch „Vertical“



Material
pulverbeschichtetes
Aluminium

Balcony „Greenhouse“ *

kann auf dem Balkon aufgestellt oder an der Wand befestigt werden, mit 2 Schiebetüren, inkl. 1 Regal ca. 36 x 15 cm und 1 Boden aus Akazienholz, aus pulverbeschichtetem Aluminium, 3 mm Sicherheitsglas, Außenmaße 60 x 79 x 27 cm (BxHxT), Art.-Nr. 4322308 **479,99**

Pflanztisch „Vertical“ *

hat Platz für Pflanzen sowohl innen als auch außen, mit kleiner Arbeitsfläche aus Holz und Stauraum unter der Arbeitsfläche, der Stauraum kann auch als Hochbett verwendet werden, das Spalier kann für Pflanzen oder Werkzeuge verwendet werden, inkl. 1 Regal ca. 76 x 15 cm und Lamellenboden aus Akazienholz, aus pulverbeschichtetem Aluminium, 3 mm Sicherheitsglas, Außenmaße 71 x 142 x 33 cm (BxHxT), Art.-Nr. 4322310 **599,-**



City „Greenhouse“ *

kann an einer Mauer oder frei stehend auf dem Balkon aufgestellt werden, es lässt sich ganz einfach an einen anderen Standort rollen, je nachdem, wo dein Balkongewächshaus gerade benötigt wird, aus pulverbeschichtetem Aluminium, 3 mm Sicherheitsglas, 4 Glasschiebetüren und Dachfenster, inkl. Regal 76 x 15 cm und Regal 36 x 15 cm sowie 2 Böden aus Akazienholz, Außenmaße 80 x 158 x 40 cm (BxHxT), Art.-Nr. 4321184 **549,-**

Unsere Garten- und Pflanzenratgeber mit vielen wertvollen Tipps und Informationen findest du unter:

toom.de/pflanzentipps



Balkonpflanzen

Wenn der Winter vorüber ist und die Tage allmählich länger, heller und wärmer werden, ist es an der Zeit, den kahlen Balkon wieder mit Leben zu füllen und ihn mithilfe bunt blühender Balkonpflanzen in eine urbane Wohlfühloase zu verwandeln.



Balkon-Gewächshaus ***

Alu-Profil, 4-mm-Hohlkammerplatten aus Polycarbonat, wärmedämmend, UV-beständig, zwei Türen, inkl. 9 Kunststoff-Schalen, ca. 78 x 95,5 x 38,5 cm (BxHxT), Art.-Nr. 4321903 **79.99**

Deko und nicht explizit ausgewiesenes Zubehör nicht im Lieferumfang enthalten

* Lieferzeit ca. 3 Wochen, Lieferung frei Bordsteinkante (Deutschland, Festland, 40-t-LKW-zugänglich) ** Auf die Profile der Gewächshäuser, Glas und Polycarbonat jedoch ausgenommen

*** Abholpreis, nicht in allen Märkten erhältlich

Hochbeete richtig befüllen

Gut geschichtet.

Ratgeber „Hochbeete anlegen“,
Infos unter:

toom.de/hochbeet

Hochbeete haben einfach zu viele Vorteile, um es nicht selbst auszuprobieren. Individuelle Hochbeete sind platzsparend und rückschonend und deine Pflanzen wachsen auf einem optimalen Nährboden.

„Idealerweise legst du das Hochbeet im Herbst oder zu Beginn des Frühjahrs an.“

Anlegen des Hochbeetes in drei Schritten:

1. Schritt

Um Wühlmäuse und Maulwürfe fernzuhalten, sollte der Boden mit Drahtgitter ausgelegt werden. Bei Bedarf können die Hochbeetwände auch mit einer Folie ausgelegt werden, damit die Holzwände geschützt werden. Darauf folgen als unterste Schicht toom Bio Holzschnitzel. Diese und jede weitere Schicht sollte ca. 25 bis 30 cm hoch sein, wobei das Material von der untersten bis zur obersten Schicht immer feiner wird.

2. Schritt

Die zweite Schicht bilden Grünabfälle. Optimal eignen sich toom Bio Kompost und zerkleinerte Pflanzenreste – etwa von Stauden und Laub.

3. Schritt

Die oberste Schicht wird mit der toom Bio Hochbeeterde torffrei befüllt, die speziell für alle Pflanzen im Hochbeet entwickelt wurde. Aufgrund der Verrottungsprozesse sacken die Schichten im Laufe der Zeit zusammen. Daher empfehlen wir, das Hochbeet in jeder Saison mit Bio Hochbeeterde aufzufüllen.

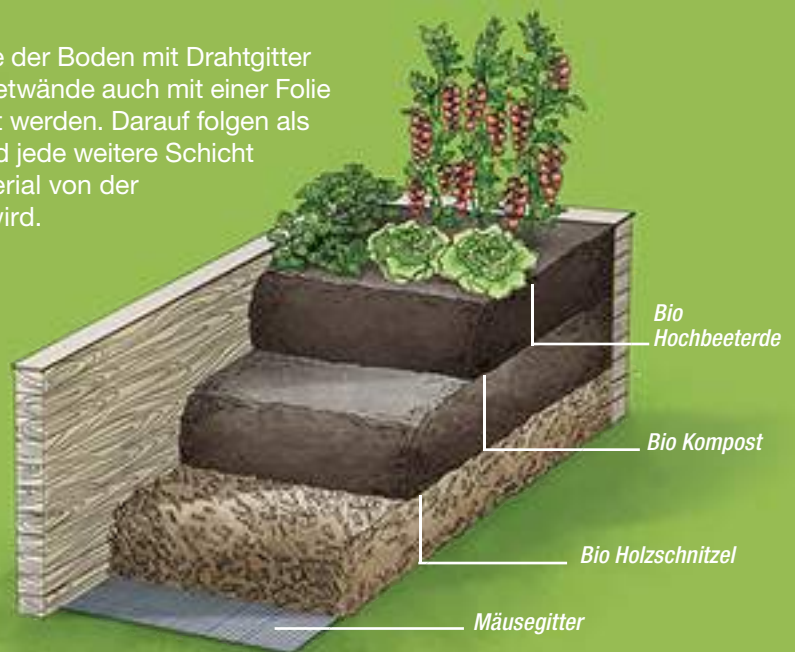

Bio Holz Schnitzel

aus entrindetem Nadelholz, als Grundsicht für die Anlage eines Hochbeetes oder zur dekorativen Abdeckung in Gartenanlagen, 40 l, Art.-Nr. 4530022 (1l = 0,20) **7.99**



Bio Kompost

torffrei, als mittlere Schicht im Hochbeet und zur Bodenverbesserung von Gartenflächen, mit organischem Dünger, 40 l, Art.-Nr. 4520181 (1l = 0,22) **8.99**



Bio Hochbeet Erde

torffrei, als oberste Schicht im Hochbeet, besonders nährstoffreich, für den Anbau von Gemüse und Kräutern, mit organischem Dünger, 40 l, Art.-Nr. 4500501 (1l = 0,22) **8.99**



perfekt kombinierbar
mit Aufsatz
„Frühbeet XXL“ (Seite 268)



Hochbeet „Marina“

aus naturbelassener Kiefer, Stärke ca. 19 mm, Sockelmaße ca. 146x71 cm (BxT), Außenmaße ca. 150x78x75 cm (BxHxT), Füllvolumen ca. 690 l, inkl. Geotextilsack (nicht imprägniert, getrocknet), ohne Boden, Art.-Nr. 2800632

99.99

Hochbeet „Linda“ *

aus Kiefernholz, Außenmaße ca. 120x19x80 cm (BxHxT), Füllvolumen ca. 180 l, beliebig stapelbar, ohne Boden, natur, Art.-Nr. 2800736
grau, Art.-Nr. 2800737
braun, Art.-Nr. 2800738
Farbabweichung möglich

14.99
17.99
17.99



Hochbeet „Douglasie“ *

aus massivem Douglasienholz, naturbelassen, Stärke 20 mm, stabile Eckpfeiler, leichte Montage, Sockelmaße ca. 144x60 cm (BxT), Außenmaße ca. 150x60x65 cm (BxHxT), Füllvolumen ca. 380 l, inkl. Montagesatz, Aufbauanleitung und Pflanzvlies, ohne Boden, Art.-Nr. 2800634

189.99



Hochbeet mit Anzuchtkasten *

aus unbehandeltem Kiefernholz, Stärke 12 mm, Außenmaße ca. 100x107x50 cm (BxHxT), Füllvolumen ca. 103 l, Verglasung aus Plexiglas, Ablage für Utensilien, Art.-Nr. 2800739

79.99

Praktisches Zubehör



Wetterschutz-Lasur

pflegend, atmungsaktiv, bis zu 4 Jahre Wetterschutz, für außen, mit Abperleffekt, versch. Farben, z. B. Palisander, 750 ml, Art.-Nr. 8250216 (1l = 17,32)
2,5 l, Art.-Nr. 8250206 (1l = 13,20)
4 l, Art.-Nr. 8250560 (1l = 10,00)

12.99
32.99
39.99



Mäusegitter/6-Eck-Drahtgeflecht

10x0,5 m, verzinkt, Maschenweite 13 mm, Stärke 0,8 mm, Art.-Nr. 4300724

16.99

Ohne Deko oder Deko nicht im Lieferumfang enthalten
* Nicht in allen Märkten erhältlich, teilweise Lieferzeit (Abholpreise)



mit Stauraum



Profi-Hochbeet *

mit seitlichem Stauraum für Geräte, Gießkanne usw. sowie Ablagefläche, aus massivem nordischen Fichtenholz, mit Nut- und Feder für eine stabile, langlebige Konstruktion, Wandstärke 21 mm, mit moderner Eckverbindung, breiter Randabschluss als Ablagefläche mit Schutzfräsung gegen Schneckenbefall, farblich behandelt, der Selbstbausatz ist dank passgenauem Stecksystem und übersichtlicher Montageanleitung einfach aufzubauen

- Innenliegende Noppenfolie zum Schutz vor Feuchtigkeit
- Wühlmausschutzgitter aus engmaschigem Drahtgeflecht
- Zusätzliche Gewindestange zur Verstärkung der Seitenwände

Sockelmaße ca. 205 x 79 cm (BxT)
Außenmaße ca. 218 x 81 x 92 cm (BxHxT)
Füllvolumen ca. 900 l

- anthrazit/weiß, Art.-Nr. 2800762 **389.99**
- grau/weiß, Art.-Nr. 2800761 **389.99**
- schwedenrot/weiß, Art.-Nr. 2800760 **389.99**

Farbauswahl



außerdem in Rot und Grau erhältlich



Hochbeet „Bea“ **
aus massivem Douglasienholz, naturbelassen, Außenmaße ca. 200 x 72,5 x 100 cm (BxHxT), Füllvolumen ca. 1.450 l, inkl. Pflanzfolie, ohne Boden, Art.-Nr. 2800750 **199.99**

Material-Info

Vorteile von Douglasienholz:

- Hohe Festigkeit
- Widerstandsfähig, langlebig
- Natürliche Resistenz gegenüber Pilz- und Insektenbefall durch natürliche Inhaltsstoffe



Modul-Hochbeet „Emilia“ **
aus massivem Douglasienholz, inkl. Pflanzfolie, beliebig erweiterbar durch Anbauelement
Grundelement „Emilia“
Außenmaße ca. 100 x 72,5 x 94 cm (BxHxT), Füllvolumen ca. 680 l, Art.-Nr. 2800749 **149.99**
Anbauelement „Emilia“
Außenmaße ca. 100 x 72,5 x 94 cm (BxHxT), Füllvolumen ca. 680 l, Art.-Nr. 2800751 **79.99**



KDI braun

Hochbeet „Siggi“ **
aus Nadelholz, Stärke 15 mm, Stecksystem, Außenmaße ca. 99 x 38 x 89 cm (BxHxT), Füllvolumen ca. 180 l, inkl. Geotextil natur, Art.-Nr. 2800636 **39.99**
KDI braun, Art.-Nr. 2800635 **39.99**



Hochbeet „XXL“
aus recyceltem Kunststoff, frostbeständig bis -40 °C, UV-beständig, schwarz, Fassungsvermögen ca. 50 l, ca. 75,5 x 65,1 x 36,5 cm (BxHxT), Art.-Nr. 2800654 **34.99**
passende Haube
transparent, Art.-Nr. 4410365 **19.99**



Aufbaubeispiel



flexibel erweiterbar

Modul-Hochbeet**

aus Kunststoff, Oberfläche in Holzdekor, anthrazit, witterungs- und UV-beständig, leichter Aufbau, kann auch als offener Komposter verwendet werden, kein Streichen notwendig, benötigt keine Innenfolie

1. Grundmodul

bestehend aus 6 Paneelen inkl. Steckverbinder, ca. 25 x 110 cm (HxØ), Füllvolumen ca. 200 l, Art.-Nr. 4300992

39.99

2. Verlängerungs-Set

bestehend aus 2 Paneelen à 55 cm Länge, Art.-Nr. 4300993

19.99



Aufbaubeispiel mit 3x Grundmodul und 3x Verlängerungs-Set



Schnecke „T-Wall Country“ ***

Schnecke für Kräuter oder Zierpflanzen, Bausatz besteht aus 100 trapezförmigen Mauersteinen und einem Aufbauplan, Format ca. 160 x 140 x 60 cm, Farben Sandstein und Quarzit, 650 kg, Sandstein, Art.-Nr. 4340281 **249.99**
Quarzit, Art.-Nr. 4340280 **249.99**

Deko und nicht explizit ausgewiesenes Zubehör nicht im Lieferumfang enthalten
* Lieferzeit ca. 3 - 4 Wochen, Lieferung frei Bordsteinkante (Deutschland, Festland, 40-t-LKW zugänglich)
** Nicht in allen Märkten erhältlich *** Lieferung bis Bordsteinkante möglich, die Lieferkosten erfrage bitte in deinem toom Baumarkt



Farben
in Dunkelgrau metallic oder
Quarzgrau metallic erhältlich

Hochbeet*

stabile Konstruktion aus feuerverzinktem, polyamid-einbrennlackiertem Stahlblech, dank Stecksystem in weniger als 10 Minuten aufzubauen, kein zusätzlicher Feuchtigkeitsschutz (Noppenbahn) notwendig, inkl. Nagerschutz aus Glasfasergewebe, verfügbar in sechs Größen sowie in den Metallicfarben Quarzgrau und Dunkelgrau, Frühbeet-Aufsatz, Zwischenboden und Schneckenschutzprofil optional erhältlich

Einfach entleert

Das komfortable Fixierungssystem spielt auch bei der Erneuerung des Hochbeetinhalts eine wichtige Rolle: Die einfach wieder zu öffnenden Seitenelemente ermöglichen ein zeit- und energiesparendes Ausräumen des Hochbeets.



Größe	Außenmaße (BxHxT)	Volumen	quarzgrau metallic		dunkelgrau metallic	
			Art.-Nr.	€/Stück	Art.-Nr.	€/Stück
1x0,5 m	102x53x77 cm	340 l	4321931	399.99	4321929	399.99
1x1 m	102x102x77 cm	725 l	4321556	449.99	4321552	449.99
2x0,5 m	201x53x77 cm	685 l	4321932	499.99	4321930	499.99
2x1 m	201x102x77 cm	1.450 l	4321557	579.-	4321553	579.-
2x2 m	201x201x77 cm	2.900 l	4321558	699.-	4321554	699.-
L	201x201x77 cm	2.175 l	4321559	799.-	4321555	799.-



Sneckenschutz*

unüberwindbare Konstruktion, wird einfach auf das Hochbeet aufgesetzt

Größe (w)	quarzgrau metallic		dunkelgrau metallic	
	Art.-Nr.	€/Stück	Art.-Nr.	€/Stück
1 x 0,5	4321936	69.99	4321934	69.99
1 x 1	4321564	79.99	4321561	79.99
2 x 0,5	4321937	79.99	4321935	79.99
2 x 1	4321565	89.99	4321562	89.99
2 x 2	4321566	99.99	4321563	99.99

Frühbeetaufsatz für Modell 2 x 1*

effizienter Frostschutz und gute Zugänglichkeit durch 4 verschiebbare Doppelstegplatten, die sich leicht entfernen lassen, sturmfest und mit Regenwasserablauf ausgestattet, erhältlich in der Farbe Quarzgrau metallic, Art.-Nr. 4321567 **249.99**



Zwischenboden

Der Zwischenboden reduziert das Erdvolumen, spart teures Befüllungsmaterial und wertvolle Zeit. Er wird einfach beim Aufbau auf der gewünschten Höhe eingeschoben.

Größe (w)	Art.-Nr.	€/Stück
1 x 0,5	4321938	49.99
1 x 1	4321939	69.99
2 x 0,5	4321940	69.99
2 x 1	4321941	99.99



NEU

biohort



Hochbeete



Blumige Aussicht.

Pflanzbeet „Belvedere®“ *

Blickfang für Terrasse wie auch Balkon. Der individuell einsetzbare Zwischenboden sorgt für eine Bepflanzungstiefe von bis zu 40 cm. Seitenwände aus feuerverzinktem, polyamid-einbrennlackiertem Stahlblech, schneller Aufbau mit nur 8 Schrauben. Erhältlich in 2 Größen und 2 Farben, Quarzgrau metallic und Dunkelgrau metallic.

Größe	Außenmaße (BxTxT)	Volumen	quarzgrau metallic		dunkelgrau metallic	
			Art.-Nr.	€/Stück	Art.-Nr.	€/Stück
S	102x77x53 cm	340 l	4321943	449,99	4321942	449,99
M	201x77x53 cm	685 l	4321945	569,-	4321959	569,-

NEU



Komposter „MonAmi®“ *

funktionelles Design für die Ewigkeit, zwei mittig platzierte Belüftungsrohre sorgen für einen optimalen Verrottungsprozess, der unter dem Deckel umlaufende Luftspalt für den Wärmetransport nach draußen, 1 m³ Volumen, Deckelöffnung mit Gasdruckfeder, einfache Entleerung durch herausnehmbare Vorderwand, 20 Jahre Garantie

Außenmaße (BxTxT)	Volumen	dunkelgrau metallic	
		Art.-Nr.	€/Stück
ca. 102x86x102 cm	725 l	4322187	649,-

Online-Ratgeber

Richtiges Kompostieren

Komposterde und Humus sind für den Garten eine echte Wohltat – als natürlicher, umweltfreundlicher Dünger versorgen sie Beet- und Kübelpflanzen mit Nährstoffen und verbessern Bodenstruktur und -qualität. Im eigenen Garten lässt sich der wertvolle Rohstoff ganz leicht selbst herstellen, indem Gartenabfälle auf dem Komposthaufen oder im Schnellkomposter verwertet werden.

Ratgeber „In 5 Schritten zum eigenen Kompost“ – mehr Infos unter:

toom.de/kompostieren



Deko und nicht explizit ausgewiesenes Zubehör nicht im Lieferumfang enthalten
* Lieferzeit ca. 3 Wochen, Lieferung frei Bordsteinkante (Deutschland, Festland, 40-t-LKW zugänglich)



individuell
erweiterbar

Aufbaubeispiel

Anzucht

Pflanztunnel „Sunny“*

robustes Pflanztunnelsystem mit komfortablem Bewässerungssystem, schützt deine Pflanzen u. a. vor Frost, Hagel und Ungeziefer, als kostengünstige Alternative zum klassischen Frühbeet, Bewässerung der Pflanzen ohne umständliches Abbauen der Tunnel möglich, 105 x 30 x 40 (LxHxB), Art.-Nr. 4321579 **19.99**

Endkappen-Set für Pflanztunnel*

aus Kunststoff, 2er-Set, Art.-Nr. 4321580 **9.99**

Bodenanker-Set für Pflanztunnel*

aus Kunststoff, zur Fixierung des Pflanztunnels, 10 Stück, Art.-Nr. 4321582 **6.99**

Pflanzglocke „Sunny“*

schützt Pflanzen in der Wachstumsphase vor äußeren Einwirkungen wie Hagel, Starkregen, Wind, leichtem Frost sowie lästigem Ungeziefer, einfacher Aufbau und praktische Bewässerungsmöglichkeit, 30 x 35 cm (HxØ), Art.-Nr. 4321583 **7.99**

Bodenanker-Set für Pflanzglocke*

aus Kunststoff, zur Fixierung der Pflanzglocke, 10 Stück (o. Abb.), Art.-Nr. 4321584 **4.99**



Mini-Gewächshaus**

ideal für Balkon und Terrasse, einfacher Aufbau, Metallgestänge mit Kunststoffverbindungen, 4 Rollen, transparenter Überzug aus Polyethylen, 2 Reißverschlüsse, inkl. 3 Böden, ca. 69 x 120 x 49 cm (BxHxT), Art.-Nr. 4320780 **29.99**



Beetplatten, 5er-Pack**

zur Abgrenzung und Wegeggestaltung von Beeten, pflanzenverträglich, umweltfreundlich, 100% Recyclingmaterial Polypropylen, 21 x 50 cm (BxL), Art.-Nr. 4340045 **9.99**



Beetsteg**

Kiefernholz, kesseldruckimprägniert, braun, geriffelt, einfach und schnell zu verlegen, ca. 260 x 30 cm (LxB), Stärke ca. 16 mm, Art.-Nr. 4340046 **19.99**

Tip: ideal zum
Aufsetzen auf
Hochbeet „Marina“
s. Seite 263



Frühbeet**

Alu-Profil, vormontiert, inklusive Bodenbefestigung, witterungsbeständig, 4-mm-Hohlkammerplatten (HKP), wärmedämmend, UV-beständig



Einzel-Frühbeet

100 x 40/31 x 60 cm (BxHxT), Art.-Nr. 4327389 **29.99**

Doppel-Frühbeet

100 x 40/31 x 120 cm (BxHxT), Art.-Nr. 4327390 **44.99**

Frühbeet XXL

146 x 40/30 x 71 cm (BxHxT), Art.-Nr. 4321902 **59.99**



„Gaia 3X“



„Gaia XS“

Frühbeet „Gaia“

Leichtbauweise, variabel einstellbare Fenster, aufstellbar als auch seitlich verschiebbar, eloxierter Alu-Rahmen mit 4 mm starken Hohlkammerplatten (HKP) aus Polycarbonat (PC)

Bezeichnung	Alu eloxiert	Art.-Nr.	€/Stück
„Gaia XS“ mit 2 Dachfenstern, Grundfläche ca. 0,6 m ²		4320519	44,99
„Gaia 3X“ mit 3 Dachfenstern, Grundfläche ca. 0,9 m ²		4320520	77,99
automatischer Fensterheber für Frühbeete „Gaia“ und für Gewächshäuser „Ida 900“ und „Ida 1300“, mit Alu-Zink-Beschichtung, Hebkraft ca. 7 kg, Öffnungshöhe ca. 45 cm, Öffnungstemperatur 16 - 25 °C		4320521	39,99

Sämereien findest du unter:

toom.de/samen



Universalschutz

Pflanzenschutztunnel

modular erweiterbar, verschiedene Materialien miteinander kombinierbar, Schutz vor negativen Umwelteinflüssen und größeren Schädlingen, patentiertes Pop-up-System, wie bei Wurfzelten mit wenigen Handgriffen und ohne zusätzliches Werkzeug auf- und abzubauen

Bezeichnung	Ausführungen	Art.-Nr.	€/Stück
Universalschutz Material: PolyesterNetz luft- und lichtdurchlässiges Netz als Schutz vor Niederschlag	80 - 150 x 250 - 300 x 60 - 80 cm (BxLxH)	4321279	36,99
	Erweiterung 110 cm (B)	4321280	24,99
Kälteschutz Material: Vlies Wärmeflies für zusätzlichen Kälteschutz an kalten Tagen	80 - 150 x 250 - 300 x 60 - 80 cm (BxLxH)	4321281	36,99
	Erweiterung 110 cm (B)	4321282	24,99
Frühbeettunnel Material: PVC für ein Gewächshausklima zur Wachstumsförderung	80 - 150 x 250 - 300 x 60 - 80 cm (BxLxH)	4321283	36,99
	Erweiterung 110 cm (B)	4321285	26,99

minutenschneller Auf- und Abbau



Kälteschutz



Frühbeettunnel

beliebig viele Verlängerungsmodule



Deko nicht im Lieferumfang enthalten
 Alle Artikel auf Bestellung erhältlich, Lieferzeit ca. 2 Wochen. Kostenlose Lieferung ab einem Bestellwert von 250 €, ansonsten fällt eine Frachtpauschale an.



Diese und weitere Bio-Erden und -Dünger findest du auf den Seiten 276 - 277.

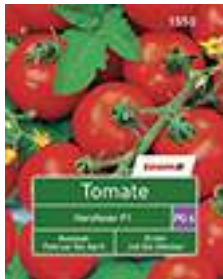

Tomate „Harzfeuer“
bekannte und bewährte Stabtomate mit zahlreichen aromatischen Früchten,
Art.-Nr. 2010125 **1.99**



Tomaten- und Gemüsedüngerstäbchen
organisch-mineralischer NPK-Dünger 10+6+13, mit Spurennährstoffen und Guano, für Tomaten und Gurken sowie Fruchtgemüse wie Zucchini oder Paprika, 30 Stück,
Art.-Nr. 4500286 **2.79**



Dachhalterung:
6 mm Stahldraht, verzinkt



Tomatendach „Rapido“ **
Regen- und Hagelschutz, einfacher Aufbau, Dach aus Polycarbonat, enorm elastisch und bruchsicher, Dachhalterung 6 mm Stahldraht, verzinkt, korrosions- und witterungsbeständige Aluminium-Teleskoprohre Ø 33 mm, (Materialstärke 1 mm/2 mm) mit Steckspitze, 119 x 115 cm (LxT), höhenverstellbar 130 - 225 cm, Gewicht 6,2 kg,
Art.-Nr. 4311075 **119.99**



Tomatengewächshaus*
UV-beständige, wasserabweisende und abnehmbare PE-Gitterfolie mit Reißverschluss, aufrollbare Türöffnung, zwei seitliche, aufrollbare Fensteröffnungen (o. Pflanzen)
1. ca. 200 x 169/148 x 77 cm (BxHxT), Türöffnung ca. 120 x 148 cm (BxH), Fenster ca. 37 x 39 cm (BxH), ideal auch für Balkon oder Terrasse, Art.-Nr. 4323803 **24.99**
2. ca. 100 x 169/148 x 60 cm (BxHxT), Türöffnung ca. 70 x 148 cm (BxH), Fenster ca. 25 x 40 cm (BxH), Art.-Nr. 4320166 **17.99**



Tomatenhaube
zur Ernteverfrüherung, fördert das Wachstum durch Bildung eines Treibhausklimas (o. Pflanze), ohne Abstandsring
Art.-Nr. 4320348 **4.49**
mit Abstandsring
Art.-Nr. 4320353 **7.49**



Tomatenspiralstab
feuerverzinkter Stahl, auch für andere rankende Pflanzen geeignet (o. Pflanze),
1,5 m
Art.-Nr. 4250180 **1.59**
1,8 m
Art.-Nr. 4250178 **1.79**

Hallo Sprößling!



Frisches Gemüse und aromatische Kräuter versprechen gesunden Genuss und lassen sich leicht im Garten, auf dem Balkon oder sogar auf der Fensterbank anziehen. In unserem Sortiment findest du hochwertiges Saatgut von 173 Gemüsearten und -sorten und kannst bei Kräutern aus 70 Artikeln wählen.

Hochbeet

Hochbeete liegen voll im Trend. Erlebe Wachstum aus einer ganz neuen Perspektive ohne anstrengendes Bücken. Hochbeetsubstrate erwärmen sich im Frühjahr schnell und lassen die Pflanzen üppig sprießen. Bestens geeignet sind Salatrauke, Radieschen und Blattsalate mit kurzer Kulturdauer, aber auch Erdbeeren, Spinat, Snackmöhren, Einlegegurken und vor allem frische Kräuter. Ringel- und Studentenblumen, zwischen die Gemüsepflanzen gesetzt, erhalten die Bodengesundheit und setzen farbenfrohe Akzente.



Saatbänder

Saatbänder und Saatscheiben erleichtern nicht nur die Aussaat ungemein, sie sind saatgutsparend und das arbeitsintensive Vereinzeln, z. B. bei Radieschen und Möhren, entfällt, da sich die Samen im optimalen Pflanzabstand auf dem Trägervlies befinden. Weitere Vorteile sind die exakte Platzierbarkeit der Samen im Beet oder auch im Balkonkasten. Außerdem können die ausgesäten Samen nicht so leicht von Vögeln gefressen werden.

Omas Beste - Historisches Saatgut

Alte, seltene und oft vergessene Gemüsesorten sind anspruchslos, widerstandsfähig, reich an gesundheitsfördernden Inhaltsstoffen und sehr gut für den privaten Nutzgarten geeignet. Ihr Aroma ist differenzierter und reicher als das von Sorten, die für den industriellen Massenanbau gezüchtet werden, bei dem Ertrag, Lagerfähigkeit, Optik und Resistenzen im Vordergrund stehen.



Bio-Saatgut

Streng nach den Richtlinien für den ökologischen Landbau erzeugt – ohne Pflanzenschutzmittel und Kunstdünger. Das ist nachhaltig gut für die Gesundheit und die Umwelt.

Weitere Sämereien findest du unter:

toom.de/samen



Kinder- Garten!

Wie aufregend, wenn alles sprießt,
was man selbst gesät und gehegt hat!
Und die Freude und die Begeisterung
mit zu erleben, wenn die Kinder es
selbst in die Hände nehmen.
Hier findest du passende Starthilfen,
damit's einfacher geht und noch mehr
Spaß macht.



Kindergewächshaus

zur Anzucht von Tomaten, Erdnüssen und Ringelblumen, zum spielerischen Lernen für Kinder, aus robustem Kunststoff, mit Belüftung, umfangreiches Set mit 15 Anzuchtöpfen, inkl. Anzuchterde und Pixie-Buch, Blau, 29 x 19 x 19 cm (LxBxH)
Art.-Nr. 4250214 **9,99**

Sämereien für Kinder

leckeres Gemüse und Kräuter, unkomplizierter Anbau, verschiedene Sorten, z. B. Ponyglück, Bärenkind oder Regenbogensalat, als Samentüte oder Saatband, je **2,99**



Gießkanne „Eden“
 Fassungsvermögen 2 Liter, in
 verschiedenen Farben erhältlich
 blau, Art.-Nr. 4430009 **3,59**



Anzucht-Set für Kinder

Set mit Saatgut und Kokosquelltabletten, pro Set mit 4 verschiedenen Sorten, kinderleichte Anzucht von aromatischem Obst, bunten Blumen oder knackigem Gemüse, je **4,99**

*Hallo, wir sind Tom & Zolli,
 wir lieben kreative Bau- und Bastelideen
 für die ganze Familie. Daher tüfteln wir
 ständig an neuen Projekten, die
 Klein und Groß Spaß machen.*

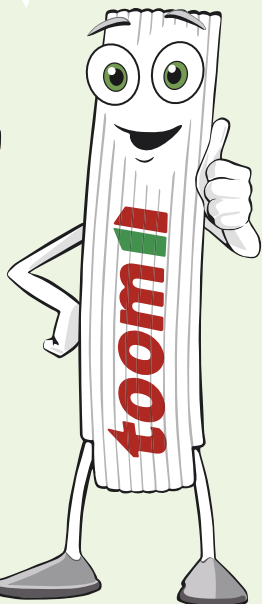

Hier erwarten dich:
 tolle Bau- und Bastelideen,
 Anleitungen & Tipps,
 Spiele & Malvorlagen,
 Wissen, das Spaß macht,
 Gewinnspiele ...



**Gratis-
 App**

Tom und Zolli findest du unter:

toom.de/kids



Erde gut, alles gut.

Anzuchterde

torfreduzierte Spezialerde, optimal für Aussaaten, Stecklingen und Jungpflanzen,

5 l, Art.-Nr. 4520257 (1l = 0,76) **3.79**
20 l, Art.-Nr. 4520262 (1l = 0,35) **6.99**

Blumenerde

torfreduzierte Erde mit lockerer Struktur dank Perlite-Atmungsflocken,

10 l, Art.-Nr. 4520258 (1l = 0,45) **4.49**
20 l, Art.-Nr. 4520259 (1l = 0,30) **5.99**
50 l, Art.-Nr. 4520260 (1l = 0,16) **7.99**

Pflanzerde

torffreie Pflanzerde für alle Zier- und Nutzpflanzen,

60 l, Art.-Nr. 4520254 (1l = 0,17) **9.99**

Balkon- und Kübelpflanzerde

torfreduziert, zum Bepflanzen von Balkonkästen, Schalen und Kübeln,

40 l, Art.-Nr. 4520261 (1l = 0,20) **7.99**

Tomaten- und Gemüseerde *

torfreduzierte Spezialerde für Fruchtgemüse,

40 l, Art.-Nr. 4520253 (1l = 0,17) **6.99**

Rhododendron- und Azaleenerde *

geeignet für alle Moorbeetpflanzen wie Rhododendren, Azaleen oder Hortensien,

40 l, Art.-Nr. 4520026 (1l = 0,22) **8.99**

auch als Kompakt-Blumenerde erhältlich



Mulchfolie

10 x 1,2 m, wassersparend, geeignet für Beete und Ackerflächen, zur Ernteverfrüherung, Art.-Nr. 4320347



Gartenvlies

10 x 1,5 m, 50 g/m², wasser- und luftdurchlässig, schützt vor Frost und negativen Klimaeinflüssen sowie Vogel- und Wildfraß, zur Ernteverfrüherung, Art.-Nr. 4320350



Anti-Unkrautvlies

5 x 1,5 m (LxB), 50 g/m², für Blumen- und Gemüsebeete, UV-stabil, wasser- und luftdurchlässig, Art.-Nr. 4320781



Anti-Unkrautgewebe

5 x 2 m (LxB), 100 g/m², für Kieswege, Terrassen, Einfahrten und Steingärten, wasserdurchlässig, Art.-Nr. 4320782



Dolomit Düngerkalk
kohlenaurer Magnesiumkalk 90,
zur gesunden Pflanzenernährung,
10 kg,
Art.-Nr. 4500016 (1l = 0,70) **6.99**
25 kg,
Art.-Nr. 4500017 (1l = 0,40) **9.99**

Blaudünger
NPK (MgOS)-Dünger 15+6+12 (+2+9),
mit Spurennährstoffen, Universal-
dünger für alle Nutz- und Zierpflanzen,
5 kg,
Art.-Nr. 4500033 (1l = 2,00) **9.99**
10 kg,
Art.-Nr. 4500013 (1l = 1,60) **15.99**

Kalkstickstoff*
nitrathaltiger Kalkstickstoff 19,
zur Verbesserung der Boden-
fruchtbarkeit, 7,5 kg,
Art.-Nr. 4500040 (1l = 2,53) **18.99**

Bittersalz
Magnesiumsulfat 16, Spezial-
dünger gegen Braunfärbung von
Nadelgehölzen, 5 kg,
Art.-Nr. 4500011 (1l = 1,20) **5.99**

*auch als
Flüssigdünger
erhältlich*



**Balkon- und
Kübelpflanzendünger**
NPK (MgO)-Dünger, 14,5+7+15 (+2),
mit Langzeitwirkung, versorgt alle
Balkon- und Kübelpflanzen mit hoch-
wertigen Nährstoffen,
1 kg, Art.-Nr. 4500030 **7.99**

Universaldünger
NPK-Dünger 12+8+16 (+3) mit
Spurennährstoffen, für alle Garten-
kulturen, mit Langzeitwirkung,
1 kg,
Art.-Nr. 4500088 **6.99**
2,5 kg,
Art.-Nr. 4500027 (1l = 3,60) **8.99**

Buchsbaumdünger
NPK (MgO)-Dünger, 15+9,5+15 (+2),
mit Spurennährstoffen, für alle immer-
grünen Buxusarten und Sträucher,
1 kg, Art.-Nr. 4500096 **5.99**

Tannen- und Koniferendünger
NPK (MgO)-Dünger, 12+8+16 (+3) mit
Spezialdünger für Nadelgehölze und
Immergrüne, mit Langzeitwirkung,
1 kg, Art.-Nr. 4500087 **6.99**



*wasserspeichernd, frost-
und witterungsbeständig*



**Rindenmulch,
RAL-gütesichert ***
zur Abdeckung von Pflanzflächen
und zur natürlichen Reduzierung
von Unkrautwuchs,
10-40 mm, 50 l,
Art.-Nr. 4530002 (1l = 0,09) **4.49**
0-20 mm, 40 l,
Art.-Nr. 4530006 (1l = 0,22) **4.99**

Pinienrinde
zur dekorativen Bodenabdeckung
und natürlichen Reduzierung von
Unkrautwuchs, 60 l,
0-7 mm *,
Art.-Nr. 4530003 (1l = 0,17) **9.99**
7-15 mm,
Art.-Nr. 4530004 (1l = 0,22) **12.99**
20-40 mm *,
Art.-Nr. 4530005 (1l = 0,20) **11.99**

Holzdekor *
zur dekorativen Bodenabdeckung
und natürlichen Reduzierung von
Unkrautwuchs, 50 l,
ziegelrot,
Art.-Nr. 4520042 (1l = 0,18) **8.99**
braun,
Art.-Nr. 4520039 (1l = 0,18) **8.99**

Pflanzton *
zur Verwendung in Hydrokulturen
und zur Drainage beim Umtopfen,
4-8 mm, 2 l,
Art.-Nr. 4520132 (1l = 2,50) **4.99**
8-16 mm, 5 l,
Art.-Nr. 4520133 (1l = 1,30) **6.49**
10 l,
Art.-Nr. 4520134 (1l = 0,95) **9.49**
25 l,
Art.-Nr. 4520135 (1l = 0,72) **17.99**

Die aktuellen Preise erfrage bitte in deinem toom Baumarkt
Die Preise der abgebildeten Artikel sind bis zum 31.05.2019 gültig
* Nicht in allen Märkten erhältlich

**Unsere Talente
für deinen
Bio-Anbau**

Bio? Logisch!

Wissen, wo's herkommt?

Dann ist es Zeit für den eigenen Nutzgarten – Anbau und Ernte im Einklang mit der Natur. Nichts ist köstlicher, als frische, naturbelassene und vor allem selbst geerntete Bio-Produkte aus dem eigenen Garten zu genießen! Mit unserem Bio-Sortiment bieten wir dir ideal aufeinander abgestimmte Produkte mit natürlichen Inhaltsstoffen für optimales Pflanzenwachstum.



Bio Universalerde

torffrei, mit organischem Startdünger,
für alle Gemüse- und Gartenpflanzen,
25 l, Art.-Nr. 4520178 (1 l = 0,32) **7.99**
40 l, Art.-Nr. 4520179 (1 l = 0,23) **8.99**

Bio Tomatenerde

torffrei, für eine reiche Ernte und aromatische
Tomaten oder Chills,
40 l, Art.-Nr. 4520180 (1 l = 0,25) **9.99**

Bio Beerenerde

torffrei, mit allen erforderlichen Haupt-
und Spurennährstoffen sowie organischem
Startdünger,
40 l, Art.-Nr. 4520176 (1 l = 0,20) **7.99**

Bio Kräutererde

torffrei, mit organischem Startdünger, für alle
Kräuter und Gewürzpflanzen,
5 l, Art.-Nr. 4520177 (1 l = 0,70) **3.49**

Bio Hornspäne

organischer N-Dünger 14, milde, lang anhaltende
Nährstoffversorgung, für gesundes Wachstum
und reiche Ernte,
1 kg, Art.-Nr. 4500499 **4.99**
2,5 kg, Art.-Nr. 4500500 (1 l = 2,80) **6.99**
5 kg *, Art.-Nr. 4500502 (1 l = 2,60) **12.99**

Bio Kompostbeschleuniger

unterstützt den Abbau von Gartenabfällen, fördert
eine schnellere Humusbildung,
2,5 kg, Art.-Nr. 4500506 (1 l = 3,60) **8.99**



Bio Universaldünger
 organisch-mineralischer NPK-Dünger 6+3+5,
 begünstigt gleichmäßiges Wachstum,
 1 kg, Art.-Nr. 4500504 **6.99**
 2,5 kg, Art.-Nr. 4500505 (1 l = 4,00) **9.99**

Bio Beerdünger
 organisch-mineralischer NPK-Dünger 6+5+8,
 fördert die Fruchtbildung, steigert die Ernteerträge,
 1 kg, Art.-Nr. 4500508 **7.49**

Bio Tomatendünger
 organisch-mineralischer NPK-Dünger 5+5+10,
 steigert die Ernteerträge, verringert die Pilz-
 anfälligkeit,
 1 kg, Art.-Nr. 4500510 **7.49**

Bio Gemüsedünger
 organisch-mineralischer NPK-Dünger 6+3+5,
 fördert das Wachstum, steigert die Ernteerträge,
 1 kg, Art.-Nr. 4500511 **6.99**

Bio Obstdünger
 organisch-mineralischer NPK-Dünger 6+5+8,
 fördert den Fruchtansatz, steigert die Ernteerträge,
 1 kg, Art.-Nr. 4500509 **6.99**

Bio Universaldünger
 organischer NK-Dünger flüssig 4,5+5,
 kräftigt und vitalisiert alle Gartenkulturen,
 1 l, Art.-Nr. 4500641 **7.99**

Bio Obstdünger
 organischer NK-Dünger flüssig 4,5+5, fördert
 den Fruchtansatz, verringert die Anfälligkeit
 gegenüber Krankheiten,
 1 l, Art.-Nr. 4500512 **7.49**

Bio Tomatendünger
 organischer NK-Dünger flüssig 3,5+6, erhöht
 den Ernteertrag, verringert die Anfälligkeit
 gegenüber Krankheiten,
 500 ml, Art.-Nr. 4500515 (1 l = 11,98) **5.99**

Bio Gemüsedünger
 organischer NK-Dünger flüssig 4+6, fördert
 Wachstum und Widerstandsfähigkeit,
 1 l, Art.-Nr. 4500513 **7.49**

Bio Kräuterdünger
 organischer NK-Dünger flüssig 4+6, fördert
 Aromaentwicklung und Wachstum,
 500 ml, Art.-Nr. 4500520 (1 l = 11,98) **5.99**

Bio-Zitrusdünger
 organischer NK-Dünger flüssig 4,5+6, erhöht
 den Ernteertrag,
 500 ml, Art.-Nr. 4500516 (1 l = 11,98) **5.99**



Neue Flasche -
 leicht zu dosieren!



Zertifizierte Qualität



Mit dem Bio-Siegel werden in Deutschland Produkte und Lebensmittel gekennzeichnet, die nach EU-Vorschriften für den biologischen Anbau produziert und kontrolliert wurden. * Mehr Infos gibt es unter bio-siegel.de



Unsere hochwertigen Bio-Erden werden durch die Grünstempel®- Ökoprüfstelle e. V., EU-Kontrollstelle für ökologische Erzeugung und Verarbeitung landwirtschaftlicher Produkte, kontrolliert. Sie erfüllen die Vorgaben der EU-Öko-Verordnung und dürfen im ökologischen Gartenbau angewendet werden. **

* Bio-Siegel gilt für Pflanzen ** Bio-Grünstempel® gilt für Erden

Alle Bio-Produkte sowie hilfreiche Tipps zur Anzucht von Bio-Gemüse findest du unter:

toom.de/bio

Alle Preise dieser Seite sind nur bis 31.05.2019 gültig.
 * Nicht in allen Märkten erhältlich.

Unsere Rasenpflege mit System

Perfekt aufeinander abgestimmt

Schritt für Schritt zum
perfekten Rasen!



Dein Rasen ist ein ganzjähriges Projekt. Bei uns findest du daher auf deine Anforderungen abgestimmte Produkte zur Bodenvorbereitung, eine große Auswahl an Saadmischungen für die Neuanlage und Nachsaat sowie effektive Rasendünger zur regelmäßigen Pflege.

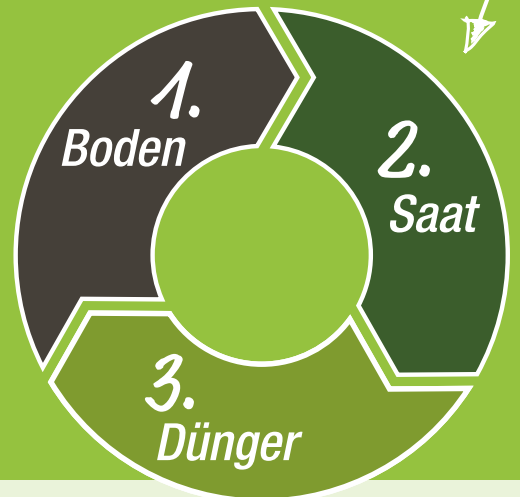

1. Boden

2. Saat



torf reduzierte Rasenerde
40 l,
Art.-Nr. 4520256
die Vitalisierende



der Vielseitige



der Praktische



der Genügsame



der Trockenresistente



Rasenkalk
10 kg für ca.
100 m²,
Art.-Nr. 4500476
der Regulierende



der Belastbare



Rasensand
25 kg für ca. 12 m²,
Art.-Nr. 4340039
der Auflockernde

Cleveres Extra

einfach ausstreuen,
dosieren und
aufbewahren

Streuhilfe
für die einfache
Ausbringung von
Saatgut und Dünger,
fasst ca. 2,6 l,
Art.-Nr. 4321092
4.99



1. Familienrasen
1 kg und 2 kg,
z. B. 1 kg für ca. 50 m²,
Art.-Nr. 4650124

2. Strapazierrasen
0,3 kg, 1 kg und 2 kg,
z. B. 1 kg für ca. 50 m²,
Art.-Nr. 4650127

3. Sport- und Spielrasen
1 kg, 2,5 kg, 5 kg und 10 kg,
z. B. 1 kg für ca. 40 m²,
Art.-Nr. 4650120

4. Schattenrasen
0,3 kg und 1 kg,
z. B. 1 kg für ca. 50 m²,
Art.-Nr. 4650131

5. Wassersparrasen
1 kg und 2 kg,
z. B. 1 kg für ca. 50 m²,
Art.-Nr. 4650132

Gepflegter Rasen ganz einfach.



+



+



=

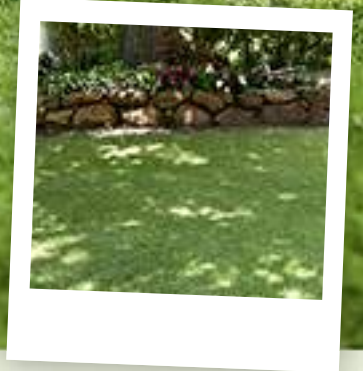

3. Dünger



die Auffrischende



die Pflegende



die Rettende



der Edle



der Regenerierende



der Erneuerer

der Natürliche



der Stärkende



der Ausdauernde



der Kraftvolle



der richtige Dünger



der Aktivierende

6. Power-Nachsaat
0,3 kg, 1 kg und 2 kg,
z. B. 1 kg für ca. 75 m²,
Art.-Nr. 4650135

7. Kahlstellenreparatur
1 kg und 2 kg,
z. B. 1 kg für ca. 6,6 m²,
Art.-Nr. 4650137

8. Premiumrasen*
1 kg für ca. 50 m²,
Art.-Nr. 4650133

9. Rasenkur
1 kg für ca. 100 m²,
Art.-Nr. 4650138

10. Vertikutiermix
4 kg für ca. 100 m²,
Art.-Nr. 4650139

11. Herbstrasen**
1 kg für ca. 30 m²,
Art.-Nr. 4650147

1. Bio-Rasendünger
10 kg für ca. 200 m²,
Art.-Nr. 4500440

2. Herbst-Rasendünger**
10 kg für ca. 333 m²,
Art.-Nr. 4500439

3. Langzeit-Rasendünger
1 kg, 2,5 kg, 5 kg, 10 kg und 20 kg,
z. B. 1 kg für ca. 40 m²,
Art.-Nr. 4500427

4. Eisendünger
5 kg für ca. 250 m²,
Art.-Nr. 4500455

5. Start- & Rollrasendünger
5 kg für ca. 165 m²,
Art.-Nr. 4500503

Weitere Infos findest du unter:

toom.de/rasen

* Nicht in allen Märkten erhältlich
** Lieferung ab Ende August
Die aktuellen Preise erfrage bitte in deinem toom Baumarkt.

A photograph of two men sitting in a wooden garden house. The man on the left is wearing a green and red plaid shirt and is smiling broadly while holding a bottle of beer. The man on the right is wearing a light blue shirt and jeans, also smiling and holding a bottle of beer. The background shows the wooden walls and a window of the garden house. The overall atmosphere is relaxed and social.

Auszeit im Grünen.

Ein Gartenhaus für die gemütliche Auszeit im Grünen, ein stabiles Blockbohlenhaus für den Rasenmäher oder ein luftiger Pavillon für laue Sommernächte – die Möglichkeiten, deinen Garten zu nutzen sind vielfältig. Lass dich inspirieren und entdecke in unserem Sortiment das perfekte Gartenhaus für deinen Garten.

Gartenhäuser

Gartenhäuser aus Holz

Gerätehäuser 283

Satteldachhäuser 284 - 303,
305 - 311, 342

 **Aufbauservice** 304

Flach- /Pultdachhäuser 312,
320-337, 343

 **Farbmischservice** 319

Mittelwandhäuser 338

Anlehnhaus 343

Mehrzweckschuppen 344

**Gartenhaus
aus Fassadenplatten** 345

Gartenhaus aus WPC 346

Aufbewahrung

Gerätehaus aus Kunststoff 347

Gartenbox 348

Gerätehaus aus
Metall 349-350, 352 - 355

Metallboxen 351, 357 - 358

Geräteschrank 352

 Montageanleitung 356

Zubehör 359

Kaminholzunterstände 360-361

Terrassenschränke 360, 362

Mülltonnenboxen 362

Grillkota 363

**Freizeithütten und
Pavillons** 364

Pavillons 366

Terrassenüberdachung

Terrassenüberdachungen 367

 Onlinekonfigurator 372

 **Profi-Bestell-Service** 374

toom 

Respekt, wer's selber macht.



Ein Hoch auf Holz!

Holz reagiert auf Umwelteinflüsse. So kommt es je nach Witterung zum Quellen (Wachsen) und Schwinden (Schrumpfen) des Holzes, wodurch es zu Maßabweichungen, Rissen, Ausfallästen usw. kommen kann, die nicht vermeidbar sind. Holz darf vor und während der Montage keiner prallen Sonne oder anhaltenden Feuchtigkeit ausgesetzt werden.

Bei einem Blockbohlenhaus dürfen nicht mehrere Blockbohlen fest miteinander verbunden werden (z. B. durch Regale), sonst kann es zu Fugenbildung kommen. Dasselbe gilt auch beim Einbau der Fenster und Türen.

Achte am Aufstellort auf genügend Abstand zu Bepflanzungen. Ab einer Wuchshöhe von 10 cm ist für eine ausreichende Belüftung der Wände ein Mindestabstand von 2 m nötig. Vermeide Stau-nässe, um Bläue, Schimmel und Pilzbefall vor-zubeugen.

Wird Holz der Sonne ausgesetzt, kann es zu Verfärbungen bis hin zur Vergrauung kommen. Ein Holzschutz schafft Abhilfe. Die passenden Holzschutzfarben und -anstriche findest du in deinem toom Baumarkt.

Bebauungsplan und Bauordnung beachten
Auch Gartenhäuser und Schuppen unterliegen den Regeln und Vorschriften des Planungsrechts sowie der jeweiligen Länderbauordnung. Nimm deinen Bebauungsplan vor dem Bau sorgfältig unter die Lupe und richte dich nach den eingezeichneten Baugrenzen. Die Bauordnung ist in Deutschland von Bundesland zu Bundesland verschieden – erkundige dich frühzeitig, welche Bebauung in deinem Garten zulässig ist, um auf Nummer sicher zu gehen und böse Überraschungen zu vermeiden.





Gerätehaus mit Kaminholzregal „Domek“*

Qualitätsholz, KDI braun, inkl. Fußboden, Einzeltür mit Metallriegel, 1 Fenster, Kaminholzregal, Dachpappe



← platzsparend für kleine Gärten

→ inkl. Fußboden



Gerätehaus „Tadeus“*

Kiefer, kesseldruckimprägniert, grün, Einzeltür mit Metallriegel, inkl. Fußboden und Dachpappe

Modelle	„Domek“	„Tadeus“
Wandstärke	14 mm	14 mm
Firsthöhe	225 cm	207 cm
Sockelmaße (BxT)	228 x 180 cm	123 x 123 cm
Außenmaße (BxHxT)	260 x 225 x 213 cm	150 x 207 x 150 cm
Kaminholzunterstand (BxHxT)	2-teilig mit je 80 x 144 x 45 cm	-
Fenstermaße (BxH)	35 x 35 cm	-
lichtes Türmaß (BxH)	88 x 178 cm	80 x 175 cm
Art.-Nr.	4280369	4321488
Preis	699,-	199,99

Deko und Zubehör nicht im Lieferumfang enthalten
* Abholpreise, die Lieferzeit erfrage bitte in deinem toom Baumarkt



5
JAHRE
HERSTELLER-
GARANTIE**



Gardenbox „Größe 1“

Blockhaus „Gardenbox“ *

unbehandeltes, hochwertiges nordisches Fichtenholz, mit Satteldach aus 16 mm starken Spanplatten, Massivholz-Tür, inkl. Bitumen-Dachbelag zur Ersteindeckung, Dachschindeln als Zubehör erhältlich (S. 288)

Modell „Gardenbox“	Größe 1	Größe 2	Größe 3
Wandstärke	14 mm	14 mm	14 mm
Sockelmaße (BxT)	180 x 100 cm	180 x 135 cm	180 x 186 cm
Außenmaße (BxHxT)	205 x 217 x 128,5 cm	205 x 217 x 158 cm	205 x 217 x 206 cm
Seitenwandhöhe	174 cm	174 cm	174 cm
Fenstermaße (BxH)	52,50 x 42,50 cm	52,50 x 42,50 cm	52,50 x 42,50 cm
lichtes Türmaß (BxH)	Einzeltür 69 x 167 cm	Einzeltür 69 x 167 cm	Doppeltür 111 x 167 cm
Schindelbedarf	2 Pakete	2 Pakete	2 Pakete
Art.-Nr.	4320603	4310054	4310055
Preis	299.99	319.99	439.99
Massivholz-Boden			
Art.-Nr.	4320604	4320605	4320606
Preis	99.99	84.99	109.99

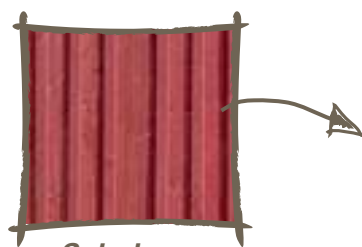

Schalung
auch in Schwedenrot
erhältlich

Gartenhaus „Schwedenhaus“ *

extrastabiles Gartenhaus, nordisches Fichtenholz, Elementbauweise, inkl. Massivholz-Dach und -Fußboden (19 mm stark), Wände aus 16 mm starker Deckelschalung auf 16 mm starker Bodenschalung, Fenster in Seitenwand, Massivholz-Tür mit Profilzylinderschloss, 3 Schlüsseln und Türdrücker, inkl. Bitumen-Dachbelag zur Ersteindeckung, Dachschindeln als Zubehör erhältlich (s. Seite 288)



„Schwedenhaus“, Größe 3, unbehandelt

Modell „Schwedenhaus“	Größe 1		Größe 2		Größe 3	
Wandstärke	2 x 16 mm		2 x 16 mm		2 x 16 mm	
Sockelmaße (BxT)	162 x 170 cm		162 x 246 cm		240 x 246 cm	
Außenmaße (BxHxT)	200 x 220 x 208 cm		200 x 220 x 286 cm		277 x 230 x 286 cm	
Seitenwandhöhe	185 cm		185 cm		185 cm	
Fenstermaße (BxH)	53 x 53 cm		53 x 53 cm		53 x 53 cm	
lichtes Türmaß (BxH)	Einzeltür 76 x 176 cm		Einzeltür 76 x 176 cm		Doppeltür 117 x 176 cm	
Schindelbedarf	2 Pakete		3 Pakete		4 Pakete	
Farbe	unbehandelt	schwedenrot	unbehandelt	schwedenrot	unbehandelt	schwedenrot
Art.-Nr.	4320692	4320693	4320694	4320695	4320696	4320697
Preis	499.99	799.-	799.99	1.299.-	999.-	1.449.-



„Classic“, Größe 4, eiche lasiert



„Classic“, Größe 1, unbehandelt

inkl. Massivholz-Boden

Blockhaus „Classic“ *

hochwertiges nordisches Fichtenholz, inkl. Massivholz-Satteldach und Fußboden (16 mm stark), Massivholz-Tür, Bitumen-Dachbelag zur Ersteindeckung, Dachschindeln als Zubehör erhältlich (s. Seite 288)

Modell „Classic“	Größe 1 mit Einzeltür		Größe 1 mit Doppeltür		Größe 2 mit Doppeltür		Größe 3 mit Doppeltür		Größe 4 mit Doppeltür		Größe 5 mit Doppeltür	
Wandstärke	19 mm		19 mm		19 mm		19 mm		19 mm		19 mm	
Sockelmaße (BxT)	152x130 cm		198x148 cm		198x194 cm		254x194 cm		254x250 cm		254x295 cm	
Außenmaße (BxHxT)	191x208x152 cm		240x221x171 cm		240x221x217 cm		290x221x217 cm		290x221x273 cm		290x221x318 cm	
Seitenwandhöhe	174 cm		185 cm		185 cm		185 cm		185 cm		185 cm	
lichtes Türmaß (BxH)	Einzeltür 75x180 cm		Doppeltür 150x180 cm		Doppeltür 150x180 cm		Doppeltür 150x180 cm		Doppeltür 150x180 cm		Doppeltür 150x180 cm	
Schindelbedarf	2 Pakete		2 Pakete		3 Pakete		3 Pakete		4 Pakete		4 Pakete	
Farbe	unb.	eiche, lasiert	unb.	eiche, lasiert	unb.	eiche, lasiert	unb.	eiche, lasiert	unb.	eiche, lasiert	unb.	eiche, lasiert
Art.-Nr.	4310035	4310036	4310037	4310038	4310039	4310040	4310616	4310617	4310041	4310043	4310618	4310619
Preis	399.99	499.99	519.-	749.-	649.-	849.-	779.-	1.199.-	819.-	999.-	1.299.-	1.349.-

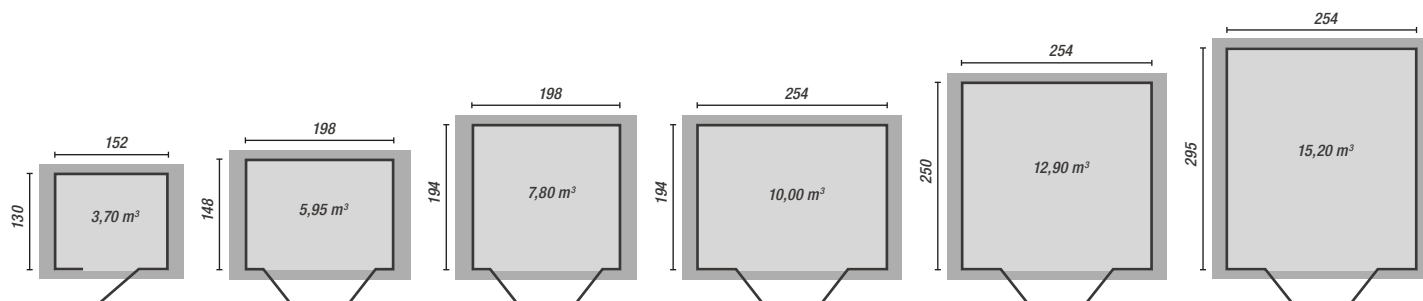

Deko und nicht explizit ausgewiesenes Zubehör nicht im Lieferumfang enthalten
* Lieferzeit ca. 3 - 4 Wochen, Abholpreise, Lieferung gegen Aufpreis von 95,-€ bis Bordsteinkante (Deutschland, Festland), zugänglich für 40-t-LKW
** Auf alle Holzteile

NEU



„Horsens 6“

SPITZEN
KLASSE



„Horsens 1“

Systemhaus „Horsens“ *

unbehandeltes, hochwertiges Fichtenholz, 4-seitig gehobelte Wandbohlen mit Nut und Feder in Systembauweise, Doppeltür mit Lichtausschnitt, Profilylinder, Drückergarnitur mit 2 Schlüsseln, Wandunterkonstruktion druckimprägniert, massive Dachbretter (15 mm), inkl. Dachpappe zur Ersteindeckung, Dachschindeln (s. Seite 287) und Fußboden als Zubehör erhältlich

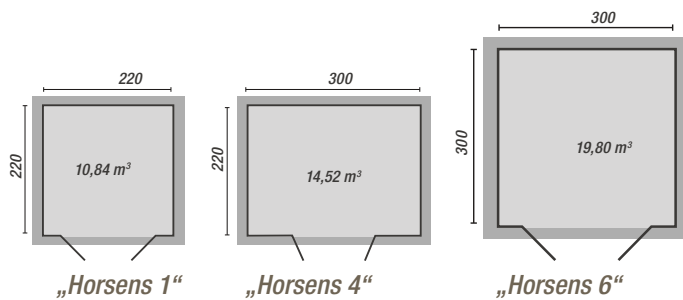

Modell	„Horsens 1“	„Horsens 2“	„Horsens 3“	„Horsens 4“	„Horsens 5“	„Horsens 6“
Wandstärke	18 mm	18 mm	18 mm	18 mm	18 mm	18 mm
Sockelmaße (BxT)	220 x 220 cm	240 x 220 cm	240 x 240 cm	300 x 220 cm	300 x 240 cm	300 x 300 cm
Außenmaße (BxHxT)	250 x 230 x 250 cm	270 x 230 x 250 cm	270 x 230 x 270 cm	330 x 230 x 250 cm	330 x 230 x 270 cm	330 x 230 x 330 cm
Seitenwandhöhe	ca. 190 cm	ca. 190 cm	ca. 190 cm	ca. 190 cm	ca. 190 cm	ca. 190 cm
lichtes Türmaß (BxH)	ca. 140 x 180 cm	ca. 140 x 180 cm	ca. 140 x 180 cm	ca. 140 x 180 cm	ca. 140 x 180 cm	ca. 140 x 180 cm
Schindelbedarf	3 Pakete	4 Pakete	4 Pakete	5 Pakete	5 Pakete	6 Pakete
Farbe	unbehandelt	unbehandelt	unbehandelt	unbehandelt	unbehandelt	unbehandelt
Art.-Nr.	4301306	4301309	4301310	4301311	4301312	4301313
Preis	1.099,-	1.149,-	1.249,-	1.299,-	1.349,-	1.499,-

Fußboden ***

Art.-Nr.	4301325	4301326	4301327	4301328	4301329	4301331
Preis	149.99	159.99	169.99	179.99	199.99	249.99



Für ein dauerhaft dichtes Dach

Bitumen-Dachschindeln ***
Ideal zur Ergänzung deines Basis-Gartenhauses (welches mit Dachpappe beliefert wird), Montage auch im Nachhinein möglich, Paket 3 m² (1m²=14,33)

- rot, Art.-Nr. 4308062
- grün, Art.-Nr. 4308073
- braun, Art.-Nr. 4308095
- schwarz, Art.-Nr. 4308106 **42.99**

Bitumenkleber nicht im Lieferumfang enthalten

Blockbohlenhaus „Juist“ *

unbehandeltes, hochwertiges nordisches Fichtenholz, 4-seitig gehobelte Wandbohlen mit Nut und Feder, Doppeltür mit Lichtausschnitt und Kunststoffglas, Profilzylinder, Buntbartschloss, Fußbodenunterkonstruktion druckimprägniert, Dach- und Fußbodenbretter (15 mm) mit Nut und Feder, Vordach 50 cm, Anbauschränk (geschlossen) 60 x 180 cm, Fußboden, Schleppdach 70 x 269 cm, inkl. Fußboden und Dachpappe zur Ersteindeckung, Dachschindeln als Zubehör erhältlich

Modell	„Juist“
Wandstärke	18 mm
Sockelmaße (BxT)	260 x 200 cm
Außenmaße (BxHxT)	360 x 230 x 269 cm
Seitenwandhöhe	188 cm
lichtes Türmaß (BxH)	125 x 165 cm
Schindelbedarf	4 Pakete
Farbe	unbehandelt
Art.-Nr.	4320795
Preis	699,-

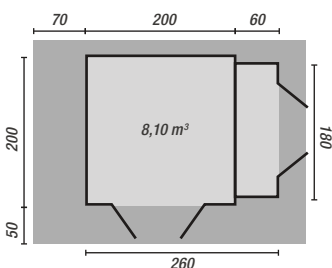

Deko und nicht explizit ausgewiesenes Zubehör nicht im Lieferumfang enthalten
* Lieferzeit ca. 3 - 4 Wochen, Lieferung frei Bordsteinkante (Deutschland, Festland), zugänglich für 40-t-LKW
** Auf alle Holzteile *** Lieferung kostenlos in Verbindung mit einem Gartenhaus, bei separater Bestellung fällt eine Frachtpauschale an



„Tommy Plus 19“

Gartenhaus „Tommy Plus“ *

hochwertiges, sauber gehobeltes nordisches Fichtenholz, Massivholz-Dach aus 16 mm starken Dachbrettern auf stabiler Dachpfette, mit kleinem Vordach, Massivholz-Doppeltür, stabile Fußbodenunterkonstruktion aus massiven Kanthölzern, mit 16 mm starkem Massivholz-Boden, Anbauschränk mit Massivholz-Doppeltür ca. 90x143 cm (BxH), Schlepptdach und Bitumen-Dachbelag zur Ersteindeckung, Dachschindeln als Zubehör erhältlich (s. unten)

Modell	„Tommy Plus 19“	„Tommy Plus 28“
Wandstärke	19 mm	28 mm
Sockelmaße (BxT)	340x200 cm	390x200 cm
Außenmaße (BxHxT)	365x216x258 cm	409x233x265 cm
Seitenwandhöhe	181 cm	193 cm
lichtes Türmaß (BxH)	117x176 cm	117x176 cm
Schindelbedarf	4 Pakete	5 Pakete
Art.-Nr.	4320263	4310630
Preis	849.-	1.399.-

Schindeln für jeden Geschmack

Bitumen-Dachschindeln rechteckig ***
mit Glasvlieseinlage, besandet, Paket 3 m² (1m²=13,33)
rot, Art.-Nr. 4319359
anthrazit, Art.-Nr. 4319326 **39.99**



Bitumen-Dachschindeln „Biberschwanz“ ***
mit Glasvlieseinlage, besandet, Paket 3 m² (1m²=14,33)
rot, Art.-Nr. 4304762
anthrazit, Art.-Nr. 4302881 **42.99**



Bitumenkleber nicht im Lieferumfang enthalten

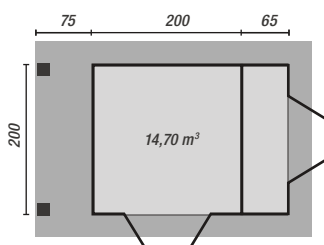

„Tommy Plus 19“

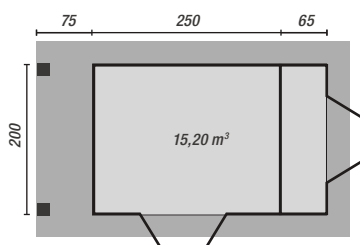

„Tommy Plus 28“



5
JAHRE
HERSTELLER-
GARANTIE**



praktische
Doppeltür



„Luna 3“, grau

Vier Farben zur Wahl



schwedenrot

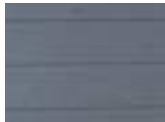

anthrazit



grau



unbehandelt

moderne
Eckverbindungen

Modell	„Luna 1“		„Luna 2“		„Luna 3“		„Luna 4“	
Wandstärke	21 mm		21 mm		21 mm		21 mm	
Sockelmaße (BxT)	205 x 154 cm		205 x 209 cm		235 x 209 cm		235 x 239 cm	
Außenmaße (BxHxT)	260 x 227 x 174 cm		260 x 227 x 229 cm		280 x 227 x 229 cm		280 x 227 x 259 cm	
Seitenwandhöhe	197 cm		197 cm		197 cm		197 cm	
lichtes Türmaß (BxH)	Einzeltür 81 x 173 cm		Doppeltür 165 x 173 cm		Doppeltür 165 x 173 cm		Doppeltür 165 x 173 cm	
Schindelbedarf	2 Pakete		3 Pakete		3 Pakete		4 Pakete	
Farbe	unbehandelt	schwedenrot grau anthrazit	unbehandelt	schwedenrot grau anthrazit	unbehandelt	schwedenrot grau anthrazit	unbehandelt	schwedenrot grau anthrazit
Art.-Nr.	4320754	4320615 4320616 4320617	4320618	4320619 4320620 4320621	4320622	4320623 4320625 4320626	4320627	4320628 4320629 4320630
Preis	749,-	899,-	849,-	1.199,-	949,-	1.299,-	1.199,-	1.399,-
Massivholz-Boden ***	Sockelmaße 205 x 154 cm (BxT)		Sockelmaße 205 x 209 cm (BxT)		Sockelmaße 235 x 209 cm (BxT)		Sockelmaße 235 x 239 cm (BxT)	
Art.-Nr.	4320631		4320632		4320633		4320634	
Preis	139.99		169.99		189.99		189.99	

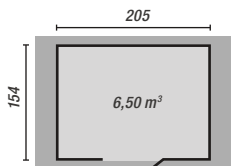

„Luna 1“

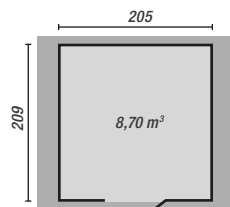

„Luna 2“

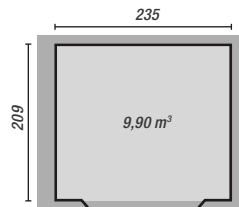

„Luna 3“

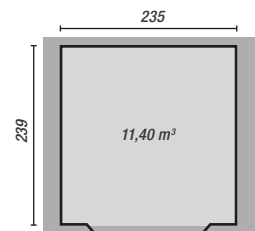

„Luna 4“

Deko und nicht explizit ausgewiesenes Zubehör nicht im Lieferumfang enthalten

* Lieferzeit ca. 3 - 4 Wochen, Abholpreise, Lieferung gegen Aufpreis von 95,-€ bis Bordsteinkante (Deutschland, Festland), zugänglich für 40-t-LKW

** Auf alle Holzteile

*** Bei separater Bestellung fällt eine Frachtpauschale von 12,-€ an



5
JAHRE

HERSTELLER-
GARANTIE**

D

MADE IN
GERMANY



„Bergen 1“

Blockbohlenhaus „Bergen“ *

hochwertiges nordisches Fichtenholz, inkl. Massivholz-Dach und -Boden (19 mm stark), Fußbodenunterkonstruktion aus kesseldruckimprägnierten, massiven Kanthölzern (40x60 mm stark), Massivholz-Doppeltür mit Rahmen, Fenstereinsatz und Drückergarnitur, Profilylinderschloss mit 3 Schlüsseln, inkl. Bitumen-Dachbelag zur Ersteindeckung, Dachschindeln als Zubehör erhältlich (s. Seite 288)

Modell	„Bergen 1“	„Bergen 2“
Wandstärke	28 mm	28 mm
Sockelmaße (BxT)	240x235 cm	300x295 cm
Außenmaße (BxHxT)	285x237x270 cm	344x249x320 cm
Seitenwandhöhe	199 cm	199 cm
lichtes Türmaß (BxH)	154x180 cm	154x180 cm
Schindelbedarf	4 Pakete	5 Pakete
Art.-Nr.	4310169	4310236
Preis	1.149,-	1.199,-

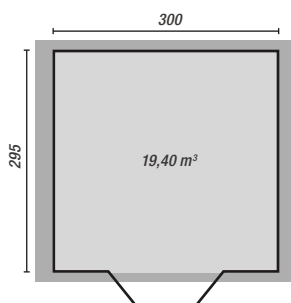
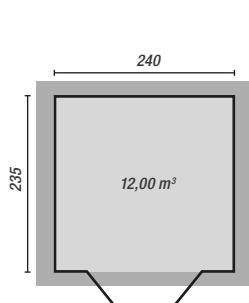

WEKA Aufbauservice ****

- Schlüsselfertiger Aufbau ab Oberkannte Fundament (ohne Anstrich, ohne Dachdecker-/Spenglerarbeiten)
- Aufbau innerhalb von 1 bis 2 Wochen nach Lieferung (nach Terminabsprache)
- Professioneller Aufbau durch ein erfahrenes Montageteam

Preise für Aufbauservice

Blockbohlenhaus „Bergen 1“	759,-
Blockbohlenhaus „Bergen 2“	819,-
Blockbohlenhaus „253 1“	729,-
Blockbohlenhaus „253 2“	829,-

**** Service erfolgt durch Weka Holzbau GmbH, Angaben gelten nur für Häuser der Fa. Weka

Weitere tolle Gartenhäuser findest du unter

toom.de/gartenhaeuser



Gartenträume werden wahr.



„253“, Größe 2

Blockbohlenhaus „253“ *

hochwertiges nordisches Fichtenholz, inkl. Massivholz-Dach und -Boden (16 mm stark), Fußbodenunterkonstruktion aus kesseldruck-imprägnierten, massiven Kanthölzern (40x60 mm stark), Massivholz-Doppeltür mit Rahmen, Fenstereinsatz und Drückergarnitur, Profilzylinderschloss mit 3 Schlüsseln, inkl. Bitumen-Dachbelag zur Ersteindeckung, Dachschindeln als Zubehör erhältlich (s. Seite 288)

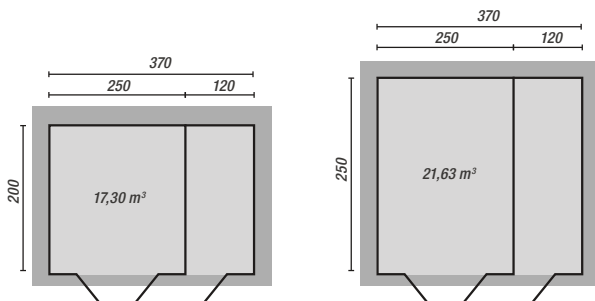

Modell	„253“, Größe 1	„253“, Größe 2
Wandstärke	28 mm	28 mm
Sockelmaße (BxT)	370 x 200 cm	370 x 250 cm
Außenmaße (BxHxT)	420 x 270 x 260 cm	420 x 270 x 310 cm
Seitenwandhöhe	199 cm	199 cm
Fenstermaße (BxH)	-	-
lichte Türmaße (BxH)	143 x 174 cm und 75 x 174 cm	143 x 174 cm und 75 x 174 cm
Schindelbedarf	5 Pakete	6 Pakete
Farbe	natur	natur
Art.-Nr.	4321906	4321907
Preis	1.799,-	1.999,-

Deko und nicht explizit ausgewiesenes Zubehör nicht im Lieferumfang enthalten
* Lieferzeit ca. 3 - 4 Wochen, Abholpreise, Lieferung gegen Aufpreis von 95,- € bis Bordsteinkante (Deutschland, Festland), zugänglich für 40-T-LKW
** Auf alle Holzteile



5
JAHRE
HERSTELLER-
GARANTIE***

D
MADE IN
GERMANY



„Toni 3“

inkl. Massivholz-Boden

Blockbohlenhaus „Toni“ *

unbehandeltes nordisches Fichtenholz, inkl. Profilzylinderschloss und 3 Schlüsseln, inkl. 16-mm-Massivholz-Fußboden auf kesseldruckimprägnierten Bodenbalken, 16-mm-Massivholz-Dach auf stabiler Dachpfette, Massivholz-Doppeltür mit Lichtausschnitt und aufgesetzten Sprossen, ohne Dachbelag, Dachschindeln als Zubehör erhältlich (s. Seite 288)

Modell	„Toni 1“	„Toni 2“	„Toni 3“	„Toni 4“
Wandstärke	28 mm	28 mm	28 mm	28 mm
Sockelmaße (BxT)	200 x 200 cm	250 x 200 cm	250 x 250 cm	300 x 300 cm
Außenmaße (BxHxT)	253 x 239 x 230 cm	288 x 250 x 230 cm	288 x 250 x 280 cm	333 x 261 x 360 cm
Seitenwandhöhe	198 cm	198 cm	198 cm	198 cm
lichtes Türmaß (BxH)	154 x 180 cm	154 x 180 cm	154 x 180 cm	154 x 180 cm
Schindelbedarf	3 Pakete	3 Pakete	4 Pakete	6 Pakete
Farbe	unbehandelt	unbehandelt	unbehandelt	unbehandelt
Art.-Nr.	4310227	4310228	4320649	4320650
Preis	799,-	999,-	1.049,-	1.449,-

WEKA Aufbauservice ****

- Schlüsselfertiger Aufbau ab Oberkante Fundament (ohne Anstrich, ohne Dachdecker- / Spenglerarbeiten)
- Aufbau innerhalb von 1 bis 2 Wochen nach Lieferung (nach Terminabsprache)
- Professioneller Aufbau durch ein erfahrenes Montageteam

Preise für Aufbauservice

Blockbohlenhaus „Toni 1“ **458,99**
 Blockbohlenhaus „Toni 2“ **488,99**
 Blockbohlenhaus „Toni 3“ **518,99**
 Blockbohlenhaus „Toni 4“ **599,-**

**** Service erfolgt durch Weka Holzbau GmbH, Angaben gelten nur für Häuser der Fa. Weka

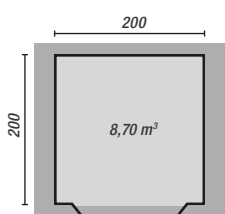

„Toni 1“

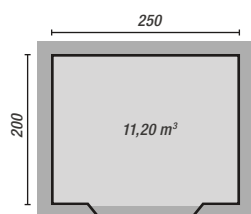

„Toni 2“

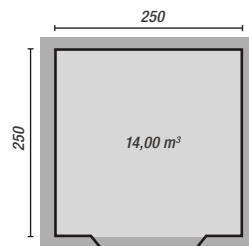

„Toni 3“

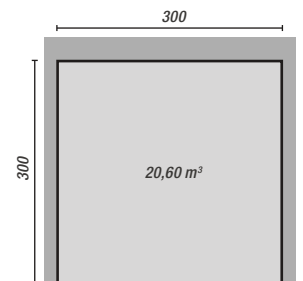

„Toni 4“

Blockbohlenhaus „Baltimore“ ** und „Amerika“ **

unbehandeltes, hochwertiges nordisches Fichtenholz, 4-seitig gehobelte Wandbohlen mit Nut und Feder, Doppeltür mit großzügigem Lichtausschnitt, echtverglast, Profilzylinder, Drückergarnitur mit 3 Schlüsseln, massive Dachbretter (15 mm) mit Nut und Feder, Vordach, inkl. Dachpappe zur Ersteindeckung, Dachschindeln als Zubehör erhältlich (s. Seite 287), ohne Fußboden

Modell	„Baltimore“	„Amerika 1“	„Amerika 2“	„Amerika 3“
Wandstärke	28 mm	28 mm	28 mm	28 mm
Sockelmaße (BxT)	292x230 cm	230x180 cm	230x230 cm	292x292 cm
Außenmaße (BxHxT)	324x222x290 cm	262x222x200 cm	262x222x250 cm	324x222x312 cm
Seitenwandhöhe	194 cm	194 cm	194 cm	194 cm
Vordach	50 cm	10 cm	10 cm	10 cm
lichtes Türmaß (BxH)	149x185 cm	149x185 cm	149x185 cm	149x185 cm
Schindelbedarf	4 Pakete	3 Pakete	3 Pakete	5 Pakete
Art.-Nr.	4300682	4300683	4300688	4300689
Preis	999,-	849,-	899,-	1.049,-

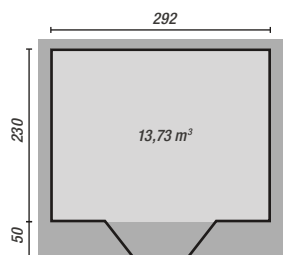

„Baltimore“

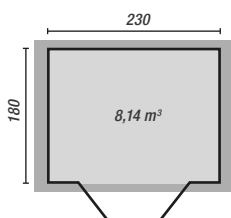

„Amerika 1“

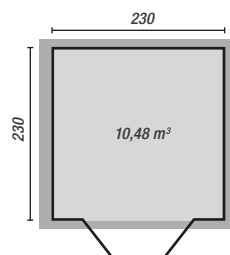

„Amerika 2“

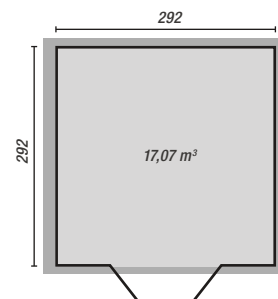

„Amerika 3“



„Baltimore“



„Amerika 3“



Deko und nicht explizit ausgewiesenes Zubehör nicht im Lieferumfang enthalten

* Lieferzeit ca. 3 - 4 Wochen, Abholpreise, Lieferung gegen Aufpreis von 95,-€ bis Bordsteinkante (Deutschland, Festland), zugänglich für 40-t-LKW

** Lieferzeit ca. 3 - 4 Wochen, Lieferung frei Bordsteinkante (Deutschland, Festland), zugänglich für 40-t-LKW

*** Auf alle Holzteile



Gestaltungsbeispiel „Monza 3“

5
JAHRE
HERSTELLER-
GARANTIE**

0,- EURO
KOSTENLOSE
LIEFERUNG*

Fenster
mit Sprossen
und Echtglas

Blockbohlenhaus „Monza“ *

unbehandeltes, hochwertiges nordisches Fichtenholz, 4-seitig gehobelte Wandbohlen mit Nut und Feder, Einzeltür mit Lichtausschnitt und Echtglas, Profilzylinder, Drückergarnitur mit 3 Schlüsseln und Einzelfenster mit Echtglas, Fußbodenunterkonstruktion druckimprägniert, massive Dachbretter (15 mm) mit Nut und Feder, inkl. Dachpappe zur Ersteindeckung, Dachschindeln als Zubehör erhältlich (s. Seite 287), ohne Fußboden

Modell	„Monza 1“	„Monza 2“	„Monza 3“
Wandstärke	28 mm	28 mm	28 mm
Sockelmaße (BxT)	200x200 cm	230x230 cm	300x300 cm
Außenmaße (BxHxT)	231x245x220 cm	264x245x250 cm	340x245x320 cm
Firsthöhe	245 cm	245 cm	245 cm
Seitenwandhöhe	194 cm	194 cm	194 cm
Fenstermaße (BxH)	68x88 cm	68x88 cm	68x88 cm
lichtes Türmaß (BxH)	78x185 cm	78x185 cm	78x185 cm
Schindelbedarf	3 Pakete	3 Pakete	5 Pakete
Art.-Nr.	4300678	4300679	4300680
Preis	849,-	949,-	1.199,-

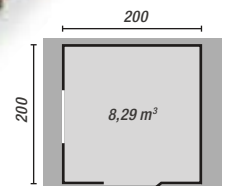

„Monza 1“

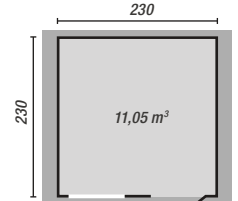

„Monza 2“

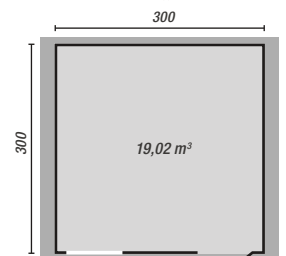

„Monza 3“

Systemhaus „Evendorf“ *

Steck-Schraubsystem, aus hochwertigem nordischem Fichtenholz, Satteldach aus Dachplatten, Doppeltür mit Lichtausschnitten aus bruchsicherem Kunstglas, mit Drückergarnitur und Buntbarschloss inkl. 2 Schlüsseln, in 2 Farben erhältlich, inkl. Unterlegern und Beschlägen, Schindeln (s. Seite 341) und Fußboden gegen Aufpreis erhältlich

Fußboden 16 mm ****

„Evendorf 3“

Art.-Nr. 4321749 **149.99**

„Evendorf 4“

Art.-Nr. 4321750 **189.99**

„Evendorf 6“

Art.-Nr. 4321751 **239.99**

„Evendorf 8“

Art.-Nr. 4321752 **269.99**



Gestaltungsbeispiel „Evendorf 4“, terragrau, mit Zubehör



Gestaltungsbeispiel „Evendorf 6“, unbehandelt, mit Zubehör

Modell	„Evendorf 3“		„Evendorf 4“		„Evendorf 6“		„Evendorf 8“	
Wandstärke	28 mm		28 mm		28 mm		28 mm	
Sockelmaße (BxT)	240x200 cm		240x240 cm		270x270 cm		300x300 cm	
Außenmaße (BxHxT)	244x230x204 cm		244x230x244 cm		274x234x274 cm		304x238x304 cm	
Seitenwandhöhe	194 cm		194 cm		194 cm		194 cm	
lichtes Türmaß (BxH)	140x173 cm		140x173 cm		140x173 cm		140x173 cm	
Schindelbedarf	3 Pakete		3 Pakete		4 Pakete		5 Pakete	
Farbe	unbehandelt	terragrau	unbehandelt	terragrau	unbehandelt	terragrau	unbehandelt	terragrau
Art.-Nr.	4321734	4321736	4321737	4321738	4321739	4321740	4321741	4321742
Preis	949.-	1.249.-	1.049.-	1.349.-	1.149.-	1.399.-	1.329.-	1.599.-

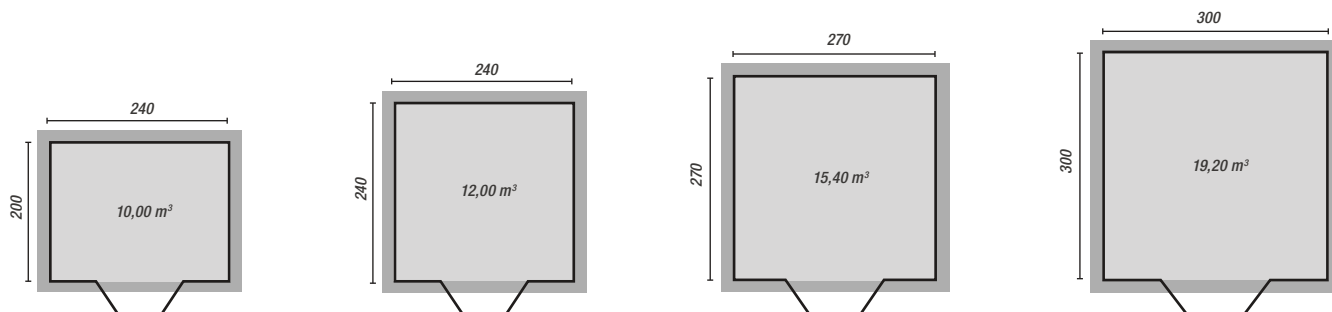

Deko und nicht explizit ausgewiesenes Zubehör nicht im Lieferumfang enthalten
 * Lieferzeit ca. 3 - 4 Wochen, Lieferung frei Bordsteinkante (Deutschland, Festland), zugänglich für 40-t-LKW
 ** Auf alle Holzteile **** Auf Konstruktion



5
JAHRE
HERSTELLER-
GARANTIE**

D
MADE IN
GERMANY



Gestaltungsbeispiel „Nordhorn“, Größe 2, unbehandelt

Massivholzhaus „Nordhorn“ *

unbehandeltes, hochwertiges nordisches Fichtenholz, inkl. Massivholz-Satteldach und -Fußboden (19 mm stark), gehobelte Nut- und Federbretter, Fußbodenunterkonstruktion aus kesseldruckimprägnierten, massiven Kanthölzern, Vordach 70 cm, stabile Dachpfette 45 x 146 mm stark, massive Einzeltür, komplett mit Rahmen, Fenstereinsatz und Drückergarnitur, Bausatz mit Profilylinderschloss und 3 Schlüsseln, Fenster mit Dreh-/Kippbeschlägen und aufgesetzten Sprossen, inkl. Bitumen-Dachbelag zur Ersteindeckung, Dachschindeln (s. Seite 288) sowie Blumenkasten und Fensterläden (s. Seite 297) als Zubehör erhältlich

Modell	„Nordhorn“, Größe 1	„Nordhorn“, Größe 2	„Nordhorn“, Größe 3
Wandstärke	28 mm	28 mm	28 mm
Sockelmaße (BxT)	240 x 205 cm	300 x 205 cm	300 x 235 cm
Außenmaße (BxHxT)	285 x 237 x 285 cm	380 x 249 x 285 cm	380 x 249 x 315 cm
Seitenwandhöhe	199 cm	199 cm	199 cm
Fenstermaße (BxH)	69 x 79,50 cm	69 x 79,50 cm	69 x 79,50 cm
lichtes Türmaß (BxH)	85 x 177 cm	85 x 177 cm	85 x 177 cm
Schindelbedarf	4 Pakete	5 Pakete	6 Pakete
Art.-Nr.	4325475	4324309	4324320
Preis	1.299,-	1.499,-	1.599,-

Anbau ***



Schleppdach
Art.-Nr. 4304950 **219,99**

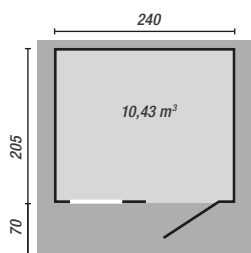

„Nordhorn“, Größe 1

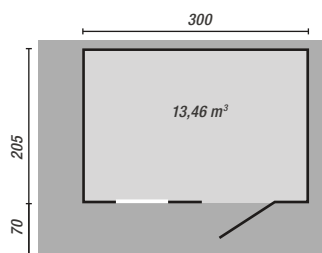

„Nordhorn“, Größe 2

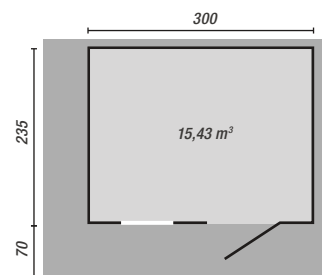

„Nordhorn“, Größe 3



Gestaltungsbeispiel „Kempten“, Größe 1



„Iller“, Größe 1

Blockbohlenhaus „Iller“/„Kempten“ *

unbehandeltes hochwertiges nordisches Fichtenholz, inkl. Massivholz-Boden und -Dach (19 mm) sowie Dreh-/Kipfenster (nur bei Kempten), Rahmen-Doppeltür mit Drückergarnitur und Profilylinderschloss mit 3 Schlüsseln, inkl. Bitumen-Dachbelag zur Ersteindeckung, Dachschindeln (s. Seite 288)

Passendes Zubehör ***

Blumenkasten 57 cm
Art.-Nr. 4322318 **37.99**



Fensterladen-Set (2-teilig)
Art.-Nr. 4322329 **69.99**



Modell	„Iller 1“	„Iller 2“	„Kempten 1“	„Kempten 2“
Wandstärke	28 mm	28 mm	28 mm	28 mm
Sockelmaße (BxT)	250x250 cm	300x300 cm	340x250 cm	340x300 cm
Außenmaße (BxHxT)	300x251x280 cm	380x251x330 cm	420x262x320 cm	420x262x370 cm
Seitenwandhöhe	210 cm	210 cm	210 cm	210 cm
Fenstermaße (BxH)	-	-	69,20x79,50 cm	69,20x79,50 cm
lichtes Türmaß (BxH)	168x176 cm	168x176 cm	168x176 cm	168 x 176 cm
Schindelbedarf	4 Pakete	6 Pakete	6 Pakete	7 Pakete
Art.-Nr.	4321810	4321811	4317511	4319227
Preis	1.499.-	1.749.-	1.649.-	1.799.-

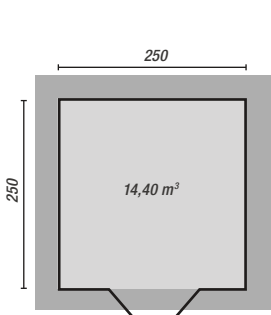

„Iller“, Größe 1

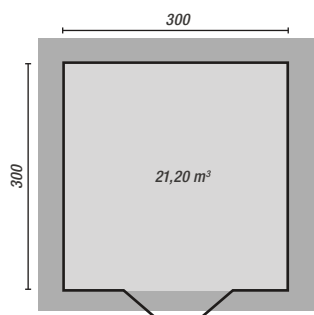

„Iller“, Größe 2

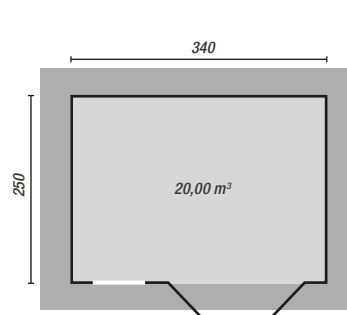

„Kempten“, Größe 1

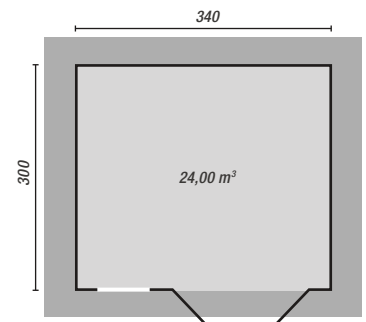

„Kempten“, Größe 2

Deko und nicht explizit ausgewiesenes Zubehör nicht im Lieferumfang enthalten
* Lieferzeit ca. 3 - 4 Wochen, Abholpreise, Lieferung gegen Aufpreis von 95,-€ bis Bordsteinkante (Deutschland, Festland), zugänglich für 40-t-LKW
** Auf alle Holzteile
*** Nur in Verbindung mit einem Gartenhaus, bei Einzelbestellungen von Zubehör fällt eine Frachtpauschale an



Blockbohlenhaus „Nagold“

Gestaltungsbeispiel „Nagold 2“ Größe 3

Blockbohlenhaus „Nagold 1“ und „Nagold 2“*
unbehandeltes hochwertiges nordisches Fichtenholz, inkl. Massivholz-Satteldach und -Fußboden (19 mm stark) sowie Dreh-/Kippfenster, Rahmen-Einzeltür inkl. Drückergarnitur und Profilzylinderschloss mit 3 Schlüsseln, Vordach 20 cm („Nagold 1“) bzw. 60 cm („Nagold 2“), Bitumen-Dachbelag zur Ersteindeckung, Dachschindeln (s. Seite 288), Blumenkasten und Fensterladen-Set als Zubehör erhältlich (s. Seite 297)

Modell	„Nagold 1“, Größe 1	„Nagold 2“, Größe 3	„Nagold 2“, Größe 5
Wandstärke	28 mm	28 mm	28 mm
Sockelmaße (BxT)	250x200 cm	300x250 cm	300x300 cm
Außenmaße (BxHxT)	300x251 x 230 cm	380x262 x 320 cm	380x262 x 370 cm
Seitenwandhöhe	218 cm	218 cm	218 cm
Fenstermaße (BxH)	69,2x79,5 cm	69,2x79,5 cm	69,2x79,5 cm
lichtes Türmaß (BxH)	85x177 cm	85x177 cm	85x177 cm
Schindelbedarf	3 Pakete	6 Pakete	6 Pakete
Art.-Nr.	4320758	4320651	4320652
Preis	1.399,-	1.849,-	2.299,-



Gestaltungsbeispiel „Ruden 3“

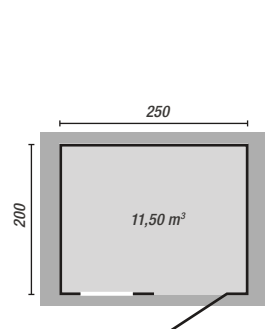

„Nagold 1“, Größe 1

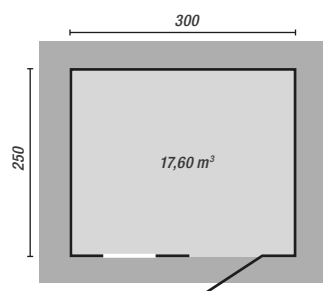

„Nagold 2“, Größe 3

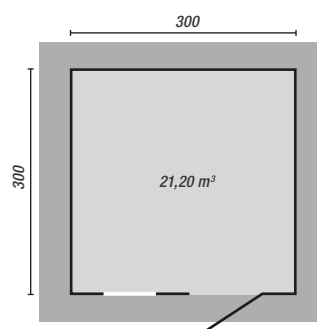

„Nagold 2“, Größe 5

Völlig aus dem Häuschen.

OUTDOOR
LIFE
PRODUCTS

Satteldachhäuser



5
JAHRE
HERSTELLER-
GARANTIE***

0.- EURO
KOSTENLOSE
LIEFERUNG**

Modell	„Ruden 1“	„Ruden 2“	„Ruden 3“
Wandstärke	28 mm	28 mm	34 mm
Sockelmaße (BxT)	300x250 cm	300x300 cm	300x280 cm
Außenmaße (BxHxT)	340x245 x380 cm	340x245 x430 cm	340x245 x380 cm
Seitenwandhöhe	216 cm	216 cm	216 cm
Fenstermaße (BxH)	68,5x88 cm	68,5x88 cm	68,5x88 cm
lichtes Türmaß (BxH)	149x185 cm	149x185 cm	149x185 cm
Schindelbedarf	6 Pakete	7 Pakete	6 Pakete
Farbe	unbehandelt	unbehandelt	unbehandelt
Art.-Nr.	4300310	4300300	4311770
Preis	1.449,-	1.499,-	1.649,-

Blockbohlenhaus „Ruden“ **

hochwertiges nordisches Fichtenholz, unbehandelt, 4-seitig gehobelte Wandbohlen, „Ruden 1“ und „Ruden 2“ mit Nut und Feder, „Ruden 3“ mit Doppelnut und -feder, Tür und Kippfenster mit Echtglas, Doppeltür mit Lichtausschnitt und Profilzylinder, Drückergarnitur mit 3 Schlüsseln, Fußbodenunterkonstruktion druckimprägniert, Dachbretter (15 mm) mit Nut und Feder, Vordach 120 cm („Ruden 1“ und „Ruden 2“) bzw. 90 cm („Ruden 3“), inkl. Dachpappe zur Ersteindeckung, Dachschindeln als Zubehör erhältlich (s. Seite 287), ohne Fußboden

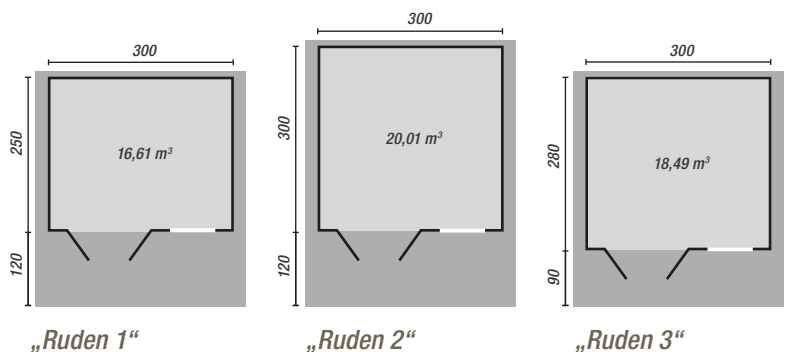

Deko und nicht explizit ausgewiesenes Zubehör nicht im Lieferumfang enthalten
* Lieferzeit ca. 3 - 4 Wochen, Abholpreise, Lieferung gegen Aufpreis von 95,-€ bis Bordsteinkante (Deutschland, Festland), zugänglich für 40-t-LKW
** Lieferzeit ca. 3 - 4 Wochen, Lieferung frei Bordsteinkante (Deutschland, Festland), zugänglich für 40-t-LKW
*** Auf alle Holzteile

5
JAHRE
HERSTELLER-
GARANTIE**

0.- EURO
KOSTENLOSE
LIEFERUNG*

Passend dazu

Zubehör „Hawaii“ ***
Fensterläden (o. Abb.),
84,8 x 89,6 cm (BxH),
Art.-Nr. 4307853 **149,99**

GLÜCKSGRIFF

inkl.
Fußboden und
Dachpappe

Gestaltungsbeispiel „Hawaii 1“, unbehandelt

Blockbohlenhaus „Hawaii“ *

hochwertiges nordisches Fichtenholz, unbehandelt oder farbig vorbehandelt, Eckverbindung 4-Plus-Profil, 4-seitig gehobelte Wandbohlen mit Nut und Feder, Doppeltür und Drehfenster mit Kunststoffglas und Sprossen, Doppeltür mit Profilzylinder, Drückergarnitur mit 3 Schlüsseln, Fußbodenunterkonstruktion druckimprägniert, Dachbretter (15 mm) mit Nut und Feder, Vordach 140 cm, inkl. Dachpappe zur Ersteindeckung, Dachschindeln als Zubehör erhältlich (s. Seite 287), ohne Fußboden



„Hawaii 2“, taubenblau

Modell	„Hawaii 1“		„Hawaii 2“	
Wandstärke	28 mm		40 mm	
Sockelmaße (BxT)	380x280 cm		380x280 cm	
Außenmaße (BxHxT)	415x245 x 440 cm		415x245 x 440 cm	
Seitenwandhöhe	194 cm		194 cm	
Fenstermaße (BxH)	88x88 cm		88x88 cm	
lichtes Türmaß (BxH)	149x185 cm		149x185 cm	
Schindelbedarf	8 Pakete		8 Pakete	
Farbe	unbehandelt	farbig vorbehandelt	unbehandelt	farbig vorbehandelt
Art.-Nr.	4300313	4301078 (eiche) 4301075 (lichtgrau) 4301074 (carbongrau) 4301076 (taubenblau)	4300314	4301082 (eiche) 4301080 (lichtgrau) 4301079 (carbongrau) 4301081 (taubenblau)
Preis	1.999,-	2.999,-	2.499,-	3.299,-

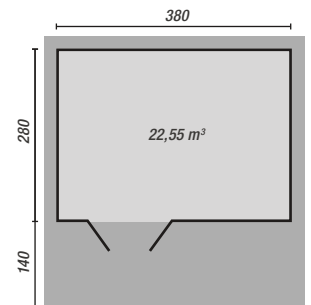

Farbig vorbehandelt

- Wandbohlen 4-seitig, Dachbretter 3-seitig farbig vorbehandelt
- Türen und Fenster, Abdeckleisten, Dachpfetten und Dachbretter in cremeweiß
- Ersatzfarbe zur Reparatur kleiner Schäden im Lieferumfang enthalten
- Behandlung umweltfreundlich und geruchsarm
- Idealer Schutz vor Witterungseinflüssen, Pilzen, Insektenbefall, Schimmel, Bläue
- Empfohlenes Pflegeintervall alle 5 Jahre
- Farbe für z. B. Nachanstrich separat erhältlich



eiche



carbongrau



lichtgrau



taubenblau



Blockbohlenhaus „Sardinien“*

„Sardinien“, Größe 1

mehr Freiraum für dich.

Blockbohlenhaus „Sardinien“*

hochwertiges nordisches Fichtenholz, unbehandelt, Eckverbindung 4-Plus-Profil, 4-seitig gehobelte Wandbohlen mit Nut und Feder, Doppeltür und 2 Fenster mit Echtglas und integrierten Sprossen, Doppeltür mit Drückergarnitur und Zylinderschloss, Fußbodenunterkonstruktion druckimprägniert, Dachbretter (15 mm) mit Nut und Feder, inkl. Dachpappe zur Ersteindeckung, Dachschindeln als Zubehör erhältlich (s. Seite 287), ohne Fußboden

Modell	„Sardinien 1“	„Sardinien 2“
Wandstärke	28 mm	28 mm
Sockelmaße (BxT)	480x300 cm	480x380 cm
Außenmaße (BxHxT)	522 x 256 x 320 cm	522x256 x 400 cm
Seitenwandhöhe	194 cm	194 cm
Fenstermaße (BxH)	68x88 cm	68x88 cm
lichtes Türmaß (BxH)	149x185 cm	149x185 cm
Schindelbedarf	7 Pakete	9 Pakete
Farbe	unbehandelt	unbehandelt
Art.-Nr.	4300446	4300447
Preis	1.749,-	1.949,-

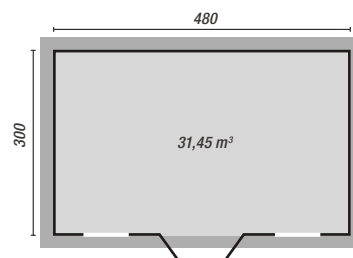

„Sardinien 1“

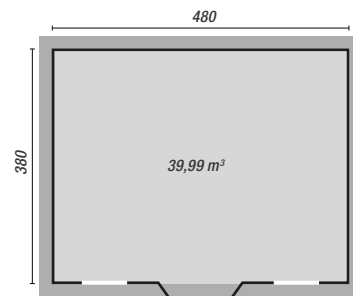

„Sardinien 2“

Deko und nicht explizit ausgewiesenes Zubehör nicht im Lieferumfang enthalten

* Lieferzeit unbehandelt ca. 3 - 4 Wochen, farbig vorbehandelt ca. 4 - 5 Wochen, Lieferung frei Bordsteinkante (Deutschland, Festland, sowie Luxemburg), zugänglich für 40-t-LKW

** Auf alle Holzteile *** Nur in Verbindung mit einem Gartenhaus, ansonsten fällt eine Frachtpauschale an



„Tilburg“, unbehandelt



„Tilburg“, schiefergrau

Zubehör fürs Dach
Bitumen-Dachschindeln für „Alicante“ und „Tilburg“
 2 m²/Paket, inkl. Befestigungsmaterial (1m²=20,00)

rot

Art.-Nr. 4280611

39.99
schwarz

Art.-Nr. 4280612

39.99

Blockbohlenhaus „Tilburg“ *

hochwertiges nordisches Fichtenholz, 4-seitig gehobelte Wandbohlen mit Nut und Feder, Steck-Schraub-Eckverbindung, 19-mm-Fußboden im Abstellraum inkl. imprägnierten Grundlagern, Tür mit Echtglas und aufgesetzten Sprossen, Profilzylinderschloss und 3 Schlüsseln, Dach 19-mm-Profilschalung mit Nut und Feder, inkl. Dachpappe zur Ersteindeckung, Dachschindeln als Zubehör erhältlich

Modell	„Tilburg“	
Wandstärke	28 mm	
Sockelmaße (BxT)	613x380 cm	
Außenmaße (BxHxT)	653x288x420 cm	
Seitenwandhöhe	219 cm	
lichtes Türmaß (BxH)	123,4 x 193 cm	
Schindelbedarf	17 Pakete	
Farbe	unbehandelt	schiefergrau
Art.-Nr.	4310912	4310913
Preis	3.399,-	3.999,-

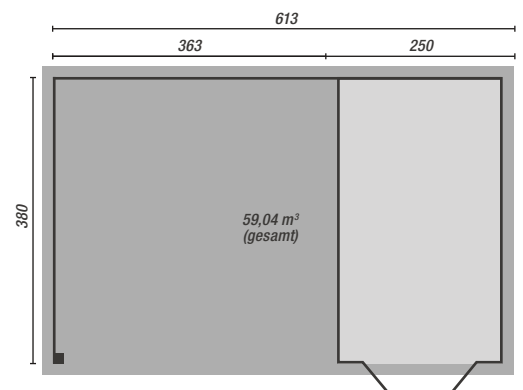



„Alicante“ Größe 2

Blockbohlenhaus „Alicante“ *

unbehandeltes hochwertiges nordisches Fichtenholz, 4-seitig gehobelte Wandbohlen mit Nut und Feder, profilierten Eckverbindungen und verdeckter Zuganker-Konstruktion, 19-mm-Fußboden im Abstellraum inkl. imprägnierten Grundlagern, Fenster und Tür mit Echtglas und aufgesetzten Sprossen, Tür mit Profilzylinderschloss und 3 Schlüsseln, Dach 19-mm-Profilchalung mit Nut und Feder, inkl. Dachpappe zur Ersteindeckung, Dachschindeln als Zubehör erhältlich (s. Seite 302)

Modell	„Alicante 1“	„Alicante 2“	„Alicante 3“
Wandstärke	28 mm	28 mm	28 mm
Sockelmaße (BxT)	380x513 cm	380x563 cm	380x613 cm
Außenmaße (BxHxT)	420x258x553 cm	420x258x603 cm	420x258x653 cm
Seitenwandhöhe	195 cm	195 cm	195 cm
Fenstermaße (BxH)	Doppelfenster 2x57,5x70,5 cm	Doppelfenster 2x57,5x70,5 cm	Doppelfenster 2x57,5x70,5 cm
Fenstermaße (BxH)	Einzelfenster 57,5x70,5 cm	Einzelfenster 57,5x70,5 cm	Einzelfenster 57,5x70,5 cm
lichtes Türmaß (BxH)	78,5x179,5 cm	78,5x179,5 cm	78,5x179,5 cm
Schindelbedarf	14 Pakete	15 Pakete	17 Pakete
Farbe	unbehandelt	unbehandelt	unbehandelt
Art.-Nr.	4310904	4310905	4310906
Preis	2.299,-	2.499,-	2.799,-

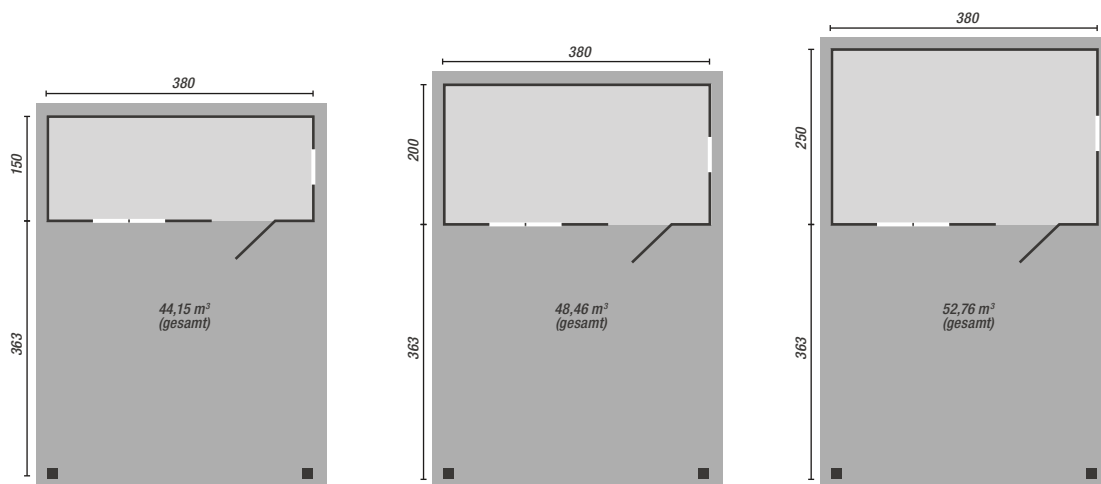

Deko und nicht explizit ausgewiesenes Zubehör nicht im Lieferumfang enthalten
 * Lieferzeit ca. 3 - 4 Wochen (bei Farbbehandlung ca. 5 Wochen), Lieferung frei Bordsteinkante (Deutschland, Festland), zugänglich für 40-t-LKW
 ** Auf alle Holzteile



*Einfach
Aufbauen lassen!*

Aufbauservice z. B. Holz- oder Gartenhaus

- Wir montieren fachgerecht auf Montagefähigem Untergrund
- Inklusive Eindeckung mit vorhandener Dachpappe
- Besenreine Endreinigung
- Entsorgung der Verpackungsmaterialien

Voraussetzungen:

- Montagefähiger Untergrund
- Bereits vorhandene Dachpappe
- Bauseits sichergestellte befahrbare Zufahrt für die Anlieferung per LKW
- Eventuell erforderlich Baugenehmigung

Optional (gegen Aufpreis):

- Herstellung von Bodenplatte/Fundament
- Anstrich der Holzschutz-impregnierung
- Anstrich der Deckfarbe/Lasur

ab 499,99

Du kannst den Aufbau auch unseren Handwerkerservice machen lassen – pünktlich und fachgerecht zum Festpreis!



Handwerkerservice z. B. beim Aufbau

Du willst renovieren, modernisieren, aus- oder umbauen? Der toom Handwerkerservice übernimmt für dich alle Arbeiten, die bei Renovierung, Aus- oder Umbau im und ums Haus anfallen.

- Planung und Koordination von Handwerkerleistungen aus einer Hand
- Festpreisgarantie, für große Projekte beachte unsere Finanzierungsangebote
- 5 Jahre Gewährleistung auf ausgeführte Dienstleistung

Sprich einfach den Handwerkskoordinator in deinem toom Baumarkt an oder nutze unsere

Online-Terminvereinbarung unter:

toom.de/hws



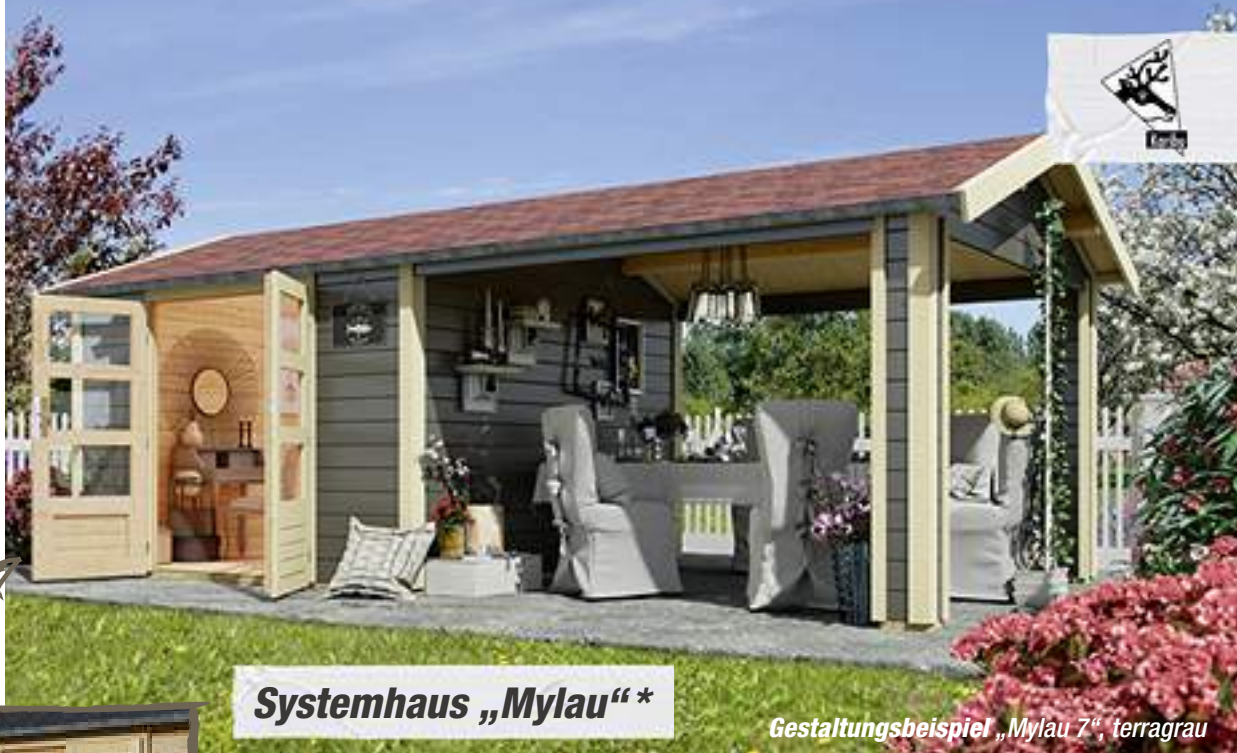

Systemhaus „Mylau“ *

Gestaltungsbeispiel „Mylau 7“, terragrau



Doppelflügeltür
mit Lichtausschnitten
frei positionierbar an Front oder Seite



in 2 Farben
auch in terragrau erhältlich

Passt perfekt

Fußboden (Haus) 16 mm ***
„Mylau 3“, Art.-Nr. 4310737 **159.99**
„Mylau 7“, Art.-Nr. 4310738 **254.99**

Modell	„Mylau 3“		„Mylau 3“ mit 1 Anbaudach		„Mylau 7“		„Mylau 7“ mit 1 Anbaudach	
Wandstärke	28 mm		28 mm		28 mm		28 mm	
Sockelmaße (BxT)	240x240 cm		240x240 cm		300x300 cm		300x300 cm	
Außenmaße (BxHxT)	244x242x244 cm		480x242x244 cm		304x250x304 cm		600x250x304 cm	
Seitenwandhöhe	204 cm		204 cm		204 cm		204 cm	
Durchgangsmaß Tür	140x173 cm		140x173 cm		140x173 cm		140x173 cm	
Vordach	-		240x240 cm		-		300x300 cm	
Schindelbedarf	4 Pakete		7 Pakete		5 Pakete		9 Pakete	
Farbe	unbehandelt	terragrau	unbehandelt	terragrau	unbehandelt	terragrau	unbehandelt	terragrau
Art.-Nr.	4310731	4322227	4310733	4322229	4310732	4322228	4310734	4322231
Preis	1.099,-	1.599,-	1.349,-	2.149,-	1.329,-	1.949,-	1.799,-	2.649,-

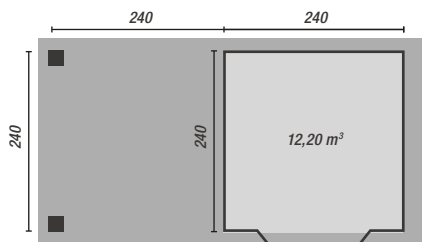

„Mylau 3“ mit 1 Anbaudach

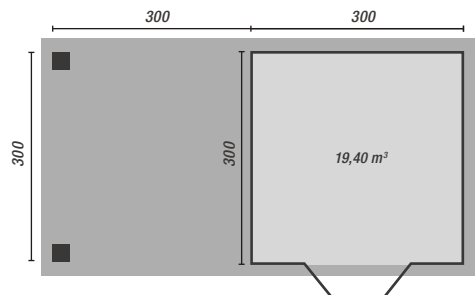

„Mylau 7“ mit 1 Anbaudach

Deko und nicht explizit ausgewiesenes Zubehör nicht im Lieferumfang enthalten
* Lieferzeit ca. 3 - 4 Wochen, Lieferung frei Bordsteinkante (Deutschland, Festland), zugänglich für 40-t-LKW
** Auf Konstruktion *** Nur in Verbindung mit einem Gartenhaus, ansonsten fällt eine Frachtpauschale an



Blockbohlenhaus „132“ *
 unbehandeltes nordisches Fichtenholz, inkl. Massivholz-Boden und -Satteldach (16 mm), Massivholz-Doppeltür mit Drückergarnitur und Profilzylinderschloss inkl. 3 Schlüsseln, Bitumen-Dachbelag zur Ersteindeckung, Dachschindeln als Zubehör erhältlich (s. Seite 288)

5
 JAHRE
 HERSTELLER-
 GARANTIE**

D
 MADE IN
 GERMANY



Blockbohlenhaus „132“

„132“, Größe 2

16-mm-Satteldach
 inkl. Bitumenbahn,
 Dachschindeln



Massivholz-Doppeltür
 mit Profilzylinderschloss
 inkl. 3 Schlüsseln



„132“, Größe 3

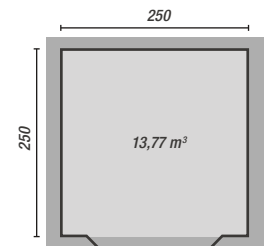

„132“, Größe 1

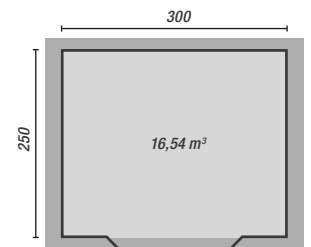

„132“, Größe 2

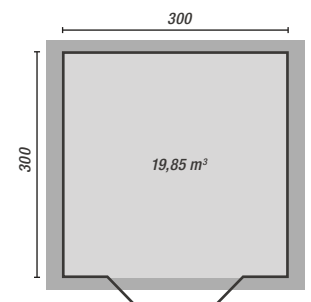

„132“, Größe 3

Modell	„132“, Größe 1	„132“, Größe 2	„132“, Größe 3
Wandstärke	38 mm	38 mm	38 mm
Sockelmaße (BxT)	250x250 cm	300x250 cm	300x300 cm
Außenmaße (BxHxT)	288x259x280 cm	342x259x280 cm	342x259x330 cm
Seitenwandhöhe	210 cm	210 cm	210 cm
lichtes Türmaß (BxH)	143x174 cm	143x174 cm	143x174 cm
Schindelbedarf	4 Pakete	5 Pakete	5 Pakete
Farbe	unbehandelt	unbehandelt	unbehandelt
Art.-Nr.	4320948	4320949	4320950
Preis	1.399,-	1.649,-	1.799,-

Passt perfekt

- Massivholz-Boden *******
 „Mettlach 5“
 Art.-Nr. 4321799 **289.99**
 „Mettlach 6“
 Art.-Nr. 4321800 **379.99**
 „Mettlach 7“
 Art.-Nr. 4321802 **439.99**



Feenster kann wahlweise in der Front oder in der Seite eingebaut werden.

Gestaltungsbeispiel „Mettlach 5“

Blockbohlenhaus „Mettlach“

unbehandelte Blockbohlen aus hochwertigem nordischem Fichtenholz, patentierte Eckverbindung, Satteldach aus Massivholzbrettern, Doppeltür mit Lichtausschnitten aus bruch sicherem Kunstglas, inkl. Drückergarnitur und Buntbartschloss, mit 2 Schlüsseln, Dreh-/Kippfenster aus Echtglas zum Selbststeinbau, inkl. Unterlegern und Beschlägen, Fußboden und Dachschindeln (s. Seite 341) als Zubehör gegen Aufpreis erhältlich

Gestaltungsbeispiel „Mettlach 5“, mit Zubehör

hochwertiges nordisches Fichtenholz

Modell	„Mettlach 5“	„Mettlach 5“ mit Vordach	„Mettlach 6“	„Mettlach 6“ mit Vordach	„Mettlach 7“
Wandstärke	38 mm	38 mm	38 mm	38 mm	38 mm
Sockelmaße (BxT)	372x282 cm	372x282 cm	372x372 cm	372x372 cm	372x462 cm
Maße Vordach (BxT)		404x181 cm		404x181 cm	
Außenmaße (BxHxT)	387x242x297 cm	404x242x475 cm	387x253x387 cm	404x253x565 cm	387x246x477 cm
Seitenwandhöhe	190 cm	190 cm	201 cm	201 cm	193 cm
Fenstermaße (BxH)	Einzelfenster 69x80 cm	Einzelfenster 69x80 cm	Einzelfenster 69x80 cm	Einzelfenster 69x80 cm	Einzelfenster 69x80 cm
lichtes Türmaß (BxH)	140x173 cm	140x173 cm	140x173 cm	140x173 cm	140x173 cm
Schindelbedarf	5 Pakete	8 Pakete	6 Pakete	9 Pakete	7 Pakete
Farbe	unbehandelt	unbehandelt	unbehandelt	unbehandelt	unbehandelt
Art.-Nr.	4321764	4322245	4322247	4321765	4321766
Preis	1.869,-	3.499,-	2.199,-	3.799,-	2.499,-

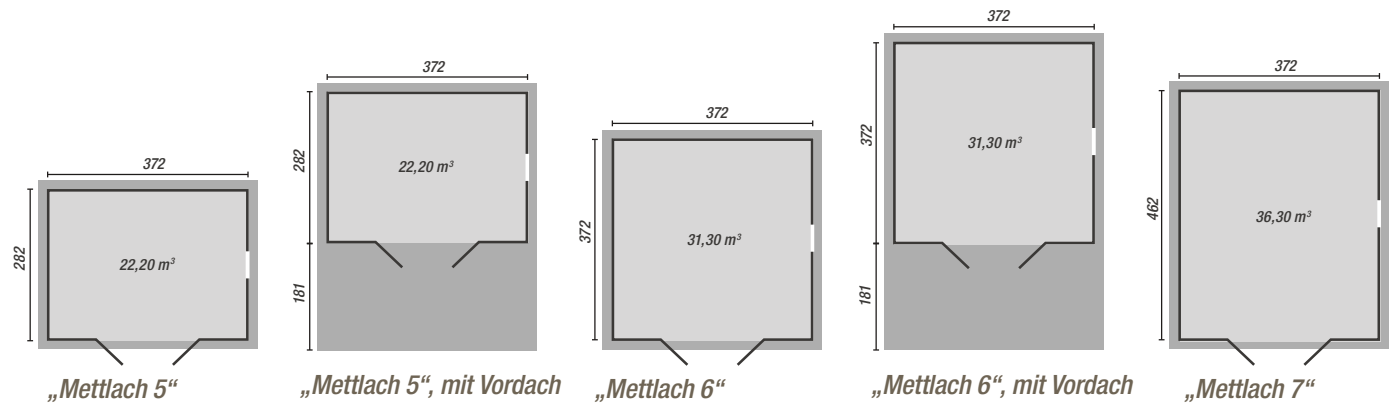

Deko und nicht explizit ausgewiesenes Zubehör nicht im Lieferumfang enthalten
 * Lieferzeit ca. 3-4 Wochen, Abholpreis, Lieferung gegen Aufpreis von 95,- € bis Bordsteinkante (Deutschland, Festland), zugänglich für 40-T-LKW
 ** Lieferzeit ca. 3-4 Wochen, Lieferung frei Bordsteinkante (Deutschland, Festland), zugänglich für 40-T-LKW
 *** Auf alle Holzteile **** Auf Konstruktion ***** Nur in Verbindung mit einem Gartenhaus, ansonsten fällt eine Frachtpauschale an



Gestaltungsbeispiel „Grünland 1“, taubenblau

Zubehör



Blumenkasten ****
Maße 130 x 13,5 x 20 cm (BxHxT),
Art.-Nr. 4307787 **69.99**

Blockbohlenhaus „Grünland“ *

hochwertiges nordisches Fichtenholz, unbehandelt oder farbig vorbehandelt, 4-seitig gehobelte Wandbohlen mit Doppelnut und -feder, Doppeltür mit Lichtausschnitten mit Echtglas, Profilzylinder, Drückergarnitur mit 3 Schlüsseln, Einzelfenster mit Echtglas, Vordach 120 cm, massive Dachbretter mit Nut und Feder (15 mm), Fußbodenunterkonstruktion druckimprägniert, Dachpappe zur Ersteindeckung, Dachschindeln als Zubehör erhältlich (s. Seite 287), ohne Fußboden

Modell	„Grünland 1“		„Grünland 2“	
Wandstärke	40 mm		40 mm	
Sockelmaße (BxT)	360 x 360 cm		390 x 390 cm	
Außenmaße (BxHxT)	400 x 245 x 500 cm		431 x 245 x 530 cm	
Seitenwandhöhe	194 cm		194 cm	
Fenstermaße (BxH)	68 x 88 cm		68 x 88 cm	
lichtes Türmaß (BxH)	149 x 185 cm		149 x 185 cm	
Schindelbedarf	8 Pakete		9 Pakete	
Farbe	unbehandelt	farbig vorbehandelt	unbehandelt	farbig vorbehandelt
Art.-Nr.	4300684	4301069 (eiche) 4301067 (lichtgrau) 4301065 (carbongrau) 4301068 (taubenblau)	4300685	4301073 (eiche) 4301071 (lichtgrau) 4301070 (carbongrau) 4301072 (taubenblau)
Preis	1.849,-	3.249,-	2.449,-	3.499,-

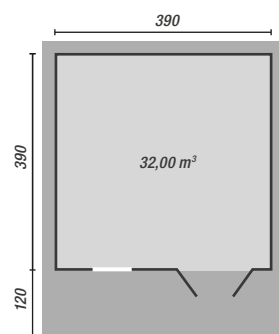
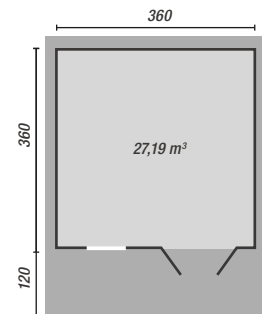

Farbvarianten

Farbig vorbehandelt:

- eiche
- carbongrau
- lichtgrau
- taubenblau

Weitere Informationen zu den Farbvarianten „farbig vorbehandelt“ findest du auf Seite 300.



5
JAHRE
HERSTELLER-
GARANTIE***



Vordach 60 cm



Eckverbindungen
für besonders gute
Stabilität

Gestaltungsbeispiel „Heidelberg 2“

DIY-Tipp

Hänge-Beet „Sprössling“ selbst bauen



Einfach die Box am Gartenhaus befestigen und Lieblingsblumen einpflanzen. Das Acrylglas hat einen Gewächshauseffekt, der Deckel lässt sich komplett öffnen und zum Gießen per Magnetschnapper offen halten. Eine schöne und praktische Lösung für die eigene Blumenpracht.

Mehr tolle Selbstbau-Ideen unter
toom.de/kreativwerkstatt

Premium-Blockbohlenhaus „Heidelberg“ **

unbehandeltes, hochwertiges nordisches Fichtenholz, Dach- und Fußboden aus gehobelten Nut- und Federbrettern (19 mm stark), Fußbodenunterkonstruktion aus kesseldruckimprägnierten und massiven Kanthölzern, Fenster mit Dreh-/Kippbeschlägen und aufgesetzten Sprossen, Tür komplett mit Rahmen, Fenstereinsatz und Drückergarnitur, Profilzylinderschloss mit 3 Schlüsseln, Vordach 60 cm, inkl. Bitumen-Dachbelag zur Ersteindeckung, Dachschindeln (s. Seite 288), Blumenkasten und Fensterladen-Set (s. Seite 297) als Zubehör erhältlich

Modell	„Heidelberg 1“	„Heidelberg 2“	„Heidelberg 3“
Wandstärke	45 mm	45 mm	45 mm
Sockelmaße (BxT)	250x250 cm	300x250 cm	300x300 cm
Außenmaße (BxHxT)	300x251x320 cm	380x262x320 cm	380x262x370 cm
Seitenwandhöhe	210 cm	210 cm	210 cm
Fenstermaße (BxH)	69,2x79,5 cm	69,2x79,5 cm	69,2x79,5 cm
lichtes Türmaß (BxH)	85x177 cm	85x177 cm	85x177 cm
Schindelbedarf	5 Pakete	6 Pakete	6 Pakete
Farbe	unbehandelt	unbehandelt	unbehandelt
Art.-Nr.	4325145	4310141	4315432
Preis	1.799,-	1.829,-	2.299,-

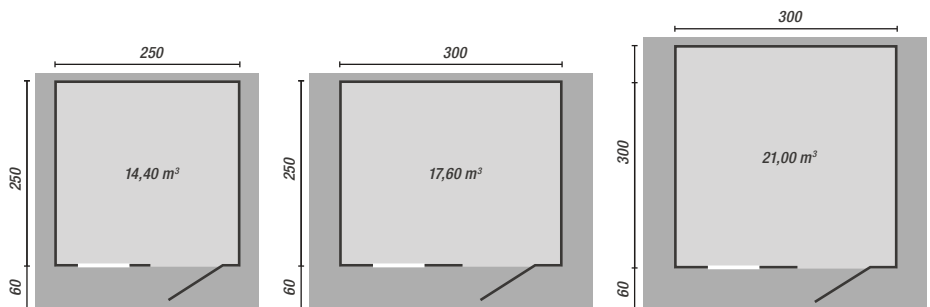

Deko und nicht explizit ausgewiesenes Zubehör nicht im Lieferumfang enthalten
* Lieferzeit ca. 3-4 Wochen (farbig vorbehandelt 4-5 Wochen), Lieferung frei Bordsteinkante (Deutschland, Festland), zugänglich für 40-t-LKW.
** Lieferzeit ca. 3-4 Wochen, Abholpreise, Lieferung gegen Aufpreis von 95,-€ bis Bordsteinkante (Deutschland, Festland), zugänglich für 40-t-LKW
*** Auf alle Holzteile **** Nur in Verbindung mit einem Gartenhaus, ansonsten fällt eine Frachtpauschale an

5
JAHRE
HERSTELLER-
GARANTIE**

0,- EURO
KOSTENLOSE
LIEFERUNG*



Dachboden
dieses Haus hat einen
Schlafboden

Blockbohlenhaus „Spiekerooq“



„Spiekerooq“, eiche



„Spiekerooq“, lichtgrau



„Spiekerooq“, taubenblau

inkl. Fußboden

„Spiekerooq“, unbehandelt



Blockbohlenhaus „Spiekerooq“*

hochwertiges nordisches Fichtenholz, unbehandelt oder farbig vorbehandelt, mit 3 Räumen und Schlafboden, Doppeltür mit Profilzylinder, Drückergarnitur mit 3 Schlüsseln, ein Dreh-/Kippfenster und ein Schlafboden-Drehfenster mit Echtglas und Sprossen, Einzeltür für variablen Einbau in Außen- oder Innenwand, Leiter zum Schlafboden (ca. 210 x 380 cm), inkl. Fußboden und Dachpappe zur Ersteindeckung, Dachschindeln als Zubehör erhältlich (s. Seite 287), ohne Terrasse

Modell	„Spiekerooq“	
Wandstärke	40 mm	
Sockelmaße (BxT)	575 x 390 cm	
Außenmaße (BxHxT)	675 x 331 x 490 cm	
Seitenwandhöhe	234 cm	
Fenstermaße (BxH)	54 x 54 cm / 88 x 88 cm / 129 x 88 cm	
lichtes Türmaß (BxH)	84 x 190 cm / 149 x 196 cm	
Farbe	unbehandelt	farbig vorbehandelt
Art.-Nr.	4303299	4301089 (eiche) 4301085 (lichtgrau) 4301086 (carbongrau) 4301173 (taubenblau)
Preis	4.499,-	6.999,-



Dachboden

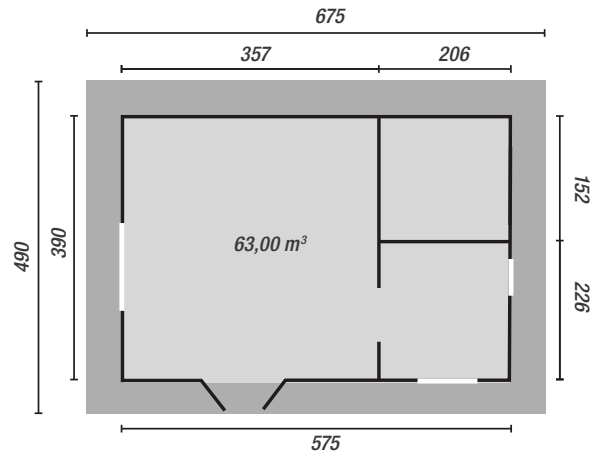

Gestaltungsbeispiel „Spiekeroog“, carbongrau



Farbvarianten

Farbvarianten farbig vorbehandelt:

-  eiche
-  lichtgrau
-  carbongrau
-  taubenblau

Zubehör ***

Blumenkasten 90 cm Art.-Nr. 4300306 **44.99** **Blumenkasten 130 cm** Art.-Nr. 4307787 **69.99**

auch farbig vorbehandelt auf Anfrage gegen Aufpreis erhältlich

Deko und nicht explizit ausgewiesenes Zubehör nicht im Lieferumfang enthalten
 * Lieferzeit unbehandelt ca. 3 - 4 Wochen (farbbehandelt ca. 4 - 5 Wochen), Lieferung frei Bordsteinkante (Deutschland, Festland), zugänglich für 40-t-LKW
 ** Auf alle Holzteile *** Nur in Verbindung mit einem Gartenhaus, ansonsten fällt eine Frachtpauschale an



5
JAHRE
HERSTELLER-
GARANTIE**

0,- EURO
KOSTENLOSE
LIEFERUNG*

D
MADE IN
GERMANY



Systemhaus „Heimfeld“

„Heimfeld“, Größe 3, mit Anbaudach

Systemhaus „Heimfeld“ *

Steck-Schraubsystem, unbehandeltes nordisches Fichtenholz, Doppelflügeltür mit Lichtausschnitten, Unterleger 4x6 cm, KDI, inkl. sämtlicher Beschläge, inkl. Anbaudach, ohne Boden, selbstklebende Dachbahn gegen Aufpreis erhältlich

Modell	„Heimfeld 1“ mit Anbaudach	„Heimfeld 2“ mit Anbaudach	„Heimfeld 3“ mit Anbaudach	„Heimfeld 4“ mit Anbaudach
Wandstärke	14 mm	14 mm	14 mm	14 mm
Sockelmaße (BxT)	178x122 cm	208x150 cm	208x210 cm	238x210 cm
Außenmaße (BxHxT)	182x220x126 cm	212x220x154 cm	212x220x214 cm	242x220x214 cm
Rückwandhöhe	195 cm	192 cm	185 cm	185 cm
lichtes Türmaß (BxH)	114,5x175 cm	114,5x175 cm	114,5x175 cm	114,5x175 cm
Anbaudach (BxT)	140x105 cm	162x140 cm	162x199 cm	162x199 cm
Bedarf Dachbahnen	2 Rollen	2 Rollen	3 Rollen	3 Rollen
Art.-Nr.	4310810	4310811	4310813	4321657
Preis	469,99	569,-	619,-	749,-

Zubehör ****



selbstklebende Dachbahn
Doppelt Elastomerbitumen,
verstärkte Aluminiumfolie,
silikonbeschichtete Abziehfolie,
hohe UV- und Farbbeständigkeit,
Rolle à 5 m² (1m²=14,00),
Art.-Nr. 4321073 **69,99**

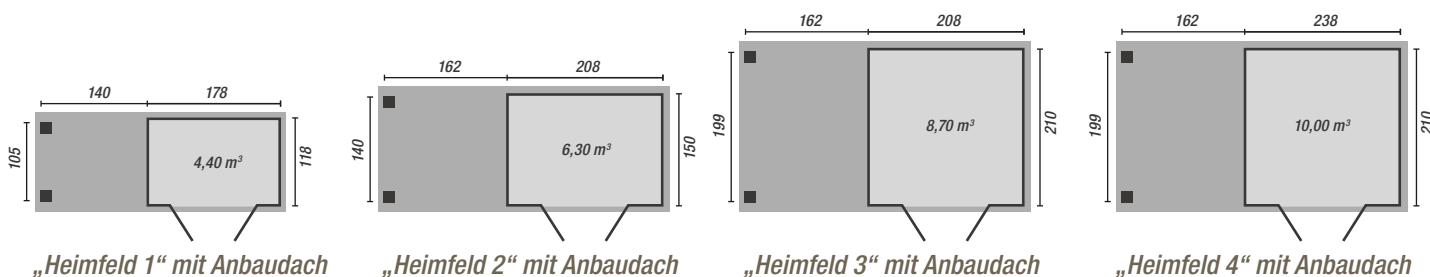

NEU

OUTDOOR
LIFE
PRODUCTS

5
JAHRE
HERSTELLER-
GARANTIE***

0,- EURO
KOSTENLOSE
LIEFERUNG*

Flach-/Pultdachhäuser



Gestaltungsbeispiel „Aarhus 6“ mit Seitendach



„Aarhus 1“

Flachdachhaus „Aarhus“ *

unbehandeltes, hochwertiges Fichtenholz, 4-seitig gehobelte Wandbohlen mit Nut und Feder in Systembauweise, Doppeltür mit Lichtausschnitt, Profilylinder, Drückergarnitur mit 2 Schlüsseln, Wandunterkonstruktion druckimprägniert, massive Dachbretter (15 mm), inkl. Dachpappe zur Ersteindeckung, ohne Fußboden

Modell	„Aarhus 1“	„Aarhus 2“	„Aarhus 3“	„Aarhus 4“	„Aarhus 5“	„Aarhus 6“
Wandstärke	18 mm	18 mm	18 mm	18 mm	18 mm	18 mm
Sockelmaße (BxT)	220 x 220 cm	240 x 220 cm	240 x 240 cm	300 x 220 cm	300 x 240 cm	300 x 300 cm
Außenmaße (BxHxT)	250 x 220 x 250 cm	270 x 220 x 250 cm	270 x 220 x 270 cm	330 x 220 x 250 cm	330 x 220 x 270 cm	330 x 220 x 330 cm
Seitenwandhöhe	ca. 190 cm	ca. 190 cm	ca. 190 cm	ca. 190 cm	ca. 190 cm	ca. 190 cm
lichtes Türmaß (BxH)	ca. 140 x 180 cm	ca. 140 x 180 cm	ca. 140 x 180 cm	ca. 140 x 180 cm	ca. 140 x 180 cm	ca. 140 x 180 cm
Farbe	unbehandelt	unbehandelt	unbehandelt	unbehandelt	unbehandelt	unbehandelt
Art.-Nr.	4301314	4301315	4301316	4301317	4301318	4301321
Preis	1.149,-	1.199,-	1.299,-	1.349,-	1.399,-	1.549,-

Fußboden

Art.-Nr.	4301325	4301326	4301327	4301328	4301329	4301331
Preis	149.99	159.99	159.99	179.99	219.99	249.99

Wie wär's mit einem Seitendach?

Für „Aarhus 1“,
„2“ und „4“
Sockelmaße 220 x 220 cm,
Außenmaße 250 x 250 cm,
Art.-Nr. 4301322 **499.99**

„Aarhus 3“ und „6“
Sockelmaße 220 x 240 cm,
Außenmaße 250 x 270 cm,
Art.-Nr. 4301323 **549,-**

„Aarhus 6“
Sockelmaße 220 x 300 cm,
Außenmaße 250 x 350 cm,
Art.-Nr. 4301324 **649,-**

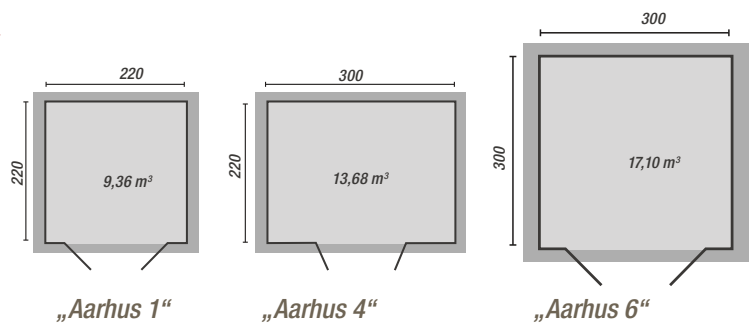

Deko und nicht explizit ausgewiesenes Zubehör nicht im Lieferumfang enthalten
* Lieferzeit unbehandelt ca. 3-4 Wochen, Lieferung frei Bordsteinkante (Deutschland, Festland), zugänglich für 40-t-LKW
** Auf Konstruktion *** Auf alle Holzteile **** Lieferung kostenlos in Verbindung mit einem Gartenhaus, Bitumenkleber nicht im Lieferumfang enthalten



5
JAHRE
HERSTELLER-
GARANTIE***

0,- EURO
KOSTENLOSE
LIEFERUNG*

D
MADE IN
GERMANY



Gestaltungsbeispiel „Schönfeld“, Größe 3, terragrau



Gestaltungsbeispiel „Schönfeld“, Größe 4, unbehandelt

Zubehör *****

Massivholz-Boden

- „Schönfeld 3“, Art.-Nr. 4321664 **149,99**
- „Schönfeld 4“, Art.-Nr. 4321665 **169,99**
- „Schönfeld 5“, Art.-Nr. 4321666 **189,99**



in 2 Farben
in terragrau und
unbehandelt erhältlich

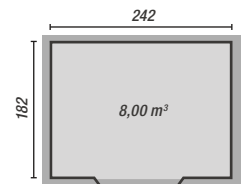

„Schönfeld 3“

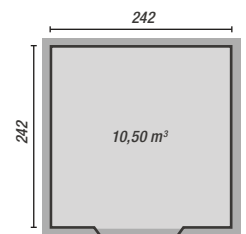

„Schönfeld 4“

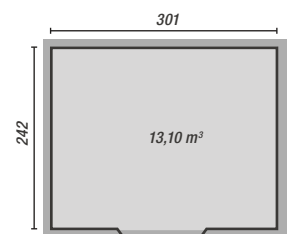

„Schönfeld 5“

Systemhaus „Schönfeld“ *

Steck-Schraubsystem, aus hochwertigem nordischen Fichtenholz, Pultdach aus Dachplatten, Doppeltür mit Lichtausschnitten aus bruchsicherem Kunstglas mit Sicherheitsüberfalle, in zwei Farben erhältlich, inkl. Unterlegern, Beschlägen und Montageanleitung, selbstklebende Dachbahn (Seite 312) und Fußboden optional als Zubehör erhältlich

Modell	„Schönfeld 3“		„Schönfeld 4“		„Schönfeld 5“	
Wandstärke	19 mm		19 mm		19 mm	
Sockelmaße (BxT)	242x182 cm		242x242 cm		301x242 cm	
Außenmaße (BxHxT)	246x197x186 cm		246x197x246 cm		305x197x246 cm	
Rückwandhöhe	172 cm		172 cm		172 cm	
lichtes Türmaß (BxH)	139x162 cm		139x162 cm		139x162 cm	
Bedarf Dachbahnen	2 Rollen		2 Rollen		3 Rollen	
Farbe	unbehandelt	terragrau	unbehandelt	terragrau	unbehandelt	terragrau
Art.-Nr.	4321653	4321656	4321652	4321659	4321660	4321661
Preis	699,-	829,-	749,-	949,-	799,-	1.049,-



5
JAHRE
HERSTELLER-
GARANTIE****

D
MADE IN
GERMANY



„Nova“, Größe 1, eiche lasiert

Blockbohlenhaus „Nova“**
hochwertiges nordisches Fichtenholz, inkl. Massivholz-Pultdach und -Fußboden auf Nut und Feder, Dachunterseite glatt gehobelt, Bodenoberseite glatt gehobelt (16 mm stark), Massivholz-Doppeltür mit Lichtausschnitt, Bitumen-Dachbelag zur Ersteindeckung, Dachbahn als Zubehör erhältlich (s. Seite 321).

Blockbohlenhaus „Nova Plus“**
hochwertiges nordisches Fichtenholz, inkl. Massivholz-Pultdach und -Fußboden (16 mm stark), Massivholz-Doppeltür, 2 Oberlichter für zusätzlichen Lichteinfall, Bitumen-Dachbelag zur Ersteindeckung, Dachbahn als Zubehör erhältlich (s. Seite 321)

inkl.
Massivholz-Boden



„Nova Plus“, Größe 3, unbehandelt

Modelle	„Nova“, Größe 1		„Nova“, Größe 2		„Nova“, Größe 3		„Nova Plus“, Größe 1		„Nova Plus“, Größe 1b		„Nova Plus“, Größe 2	
Wandstärke	19 mm		19 mm		19 mm		19 mm		19 mm		19 mm	
Sockelmaße (BxT)	198x148 cm		254x194 cm		299x250 cm		198x194 cm		254x194 cm		299x250 cm	
Außenmaße (BxHxT)	222x223x198 cm		278x223x237 cm		323x223x299 cm		222x235x237 cm		278x235x237 cm		323x235x299 cm	
Rückwandhöhe	186 cm		186 cm		186 cm		186 cm		186 cm		186 cm	
lichtes Türmaß (BxH)	150x180 cm		150x180 cm		150x180 cm		150x180 cm		150x180 cm		150x180 cm	
Bedarf Dachbahnen	2 Rollen		2 Rollen		3 Rollen		2 Rollen		2 Rollen		3 Rollen	
Farbe	unb.	eiche lasiert	unb.	eiche lasiert	unb.	eiche lasiert	unb.	eiche lasiert	unb.	eiche lasiert	unb.	eiche lasiert
Art.-Nr.	4310056	4310057	4310058	4310059	4310154	4310156	4310060	4310061	4310621	4310622	4310062	4310063
Preis	719,-	1.099,-	1.049,-	1.349,-	1.299,-	1.599,-	899,-	1.099,-	949,-	1.499,-	1.349,-	1.799,-

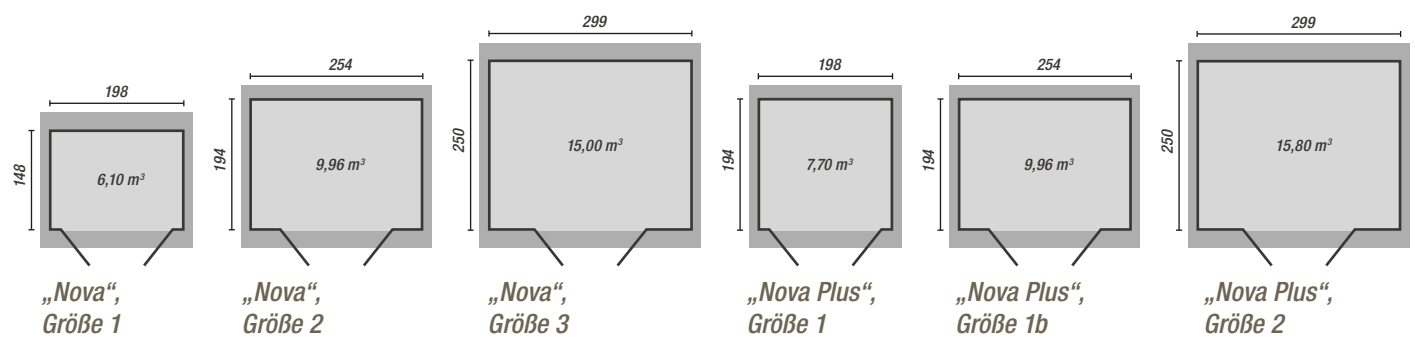

Deko und nicht explizit ausgewiesenes Zubehör nicht im Lieferumfang enthalten
 * Lieferzeit ca. 3 - 4 Wochen, Lieferung frei Bordsteinkante (Deutschland, Festland), zugänglich für 40-t-LKW
 ** Lieferzeit ca. 3 - 4 Wochen, Abholpreise, Lieferung gegen Aufpreis von 95,-€ bis Bordsteinkante (Deutschland, Festland), zugänglich für 40-t-LKW
 *** Auf Konstruktion **** Auf alle Holzteile ***** Nur in Verbindung mit einem Gartenhaus, ansonsten fällt eine Frachtpauschale an

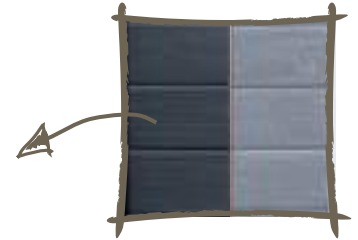

farbig vorbehandelt
auch in anthrazit
und grau erhältlich

„Vinea Color plus“,
Größe 2, schwedenrot



„Vinea Color plus“,
Größe 1, unbehandelt

Blockbohlenhaus „Vinea Color plus“ *

hochwertiges nordisches Fichtenholz, inkl. Massivholz-Flachdach (16 mm stark), Rahmen-Doppeltür mit Lichtausschnitt 166 x 173 cm (BxH), Drückergarnitur und Profilzylinderschloss mit 3 Schlüsseln, Bitumen-Dachbelag zur Ersteindeckung, Dachbahn (s. Seite 321) und Boden als Zubehör erhältlich

Modell	„Vinea Color plus“, Größe 1		„Vinea Color plus“, Größe 2		„Vinea Color plus“, Größe 3	
Wandstärke	21 mm		21 mm		21 mm	
Sockelmaße (BxT)	205 x 209 cm		235 x 239 cm		295 x 239 cm	
Außenmaße (BxHxT)	225 x 217 x 249 cm		257 x 217 x 280 cm		317 x 217 x 280 cm	
Rückwandhöhe	207 cm		207 cm		207 cm	
lichtes Türmaß (BxH)	165 x 173 cm		165 x 173 cm		165 x 173 cm	
Bedarf Dachbahnen	2 Rollen		2 Rollen		3 Rollen	
Farbe	unbehandelt	schwedenrot grau anthrazit	unbehandelt	schwedenrot grau anthrazit	unbehandelt	schwedenrot grau anthrazit
Art.-Nr.	4321891	4320637 4320779 4320638	4320639	4320640 4320641 4320642	4320643	4320644 4320645 4320647
Preis	1.049,-	1.399,-	1.349,-	1.599,-	1.599,-	1.699,-
<i>Boden ***</i>						
Art.-Nr.	4320632		4320634		4320648	
Preis	169.99		189.99		219.99	

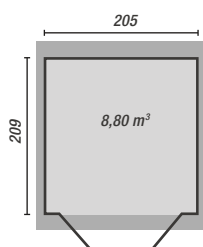

„Vinea Color plus“, Größe 1

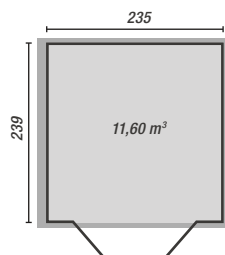

„Vinea Color plus“, Größe 2

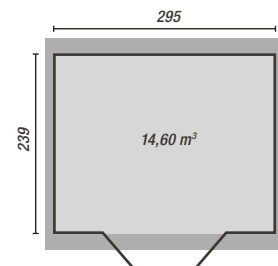

„Vinea Color plus“, Größe 3



„Amira 275“

Blockbohlenhaus „Amira“ **

hochwertiges nordisches Fichtenholz, unbehandelt, 4-seitig gehobelte Wandbohlen mit Nut und Feder, Doppeltür mit Lichtausschnitt und Echtglas, Zylinderschloss, Drückergarnitur mit 2 Schlüsseln, Fenster zum Öffnen mit Echtglas, Hausunterkonstruktion druckimprägniert, Dachbretter (15 mm) mit Nut und Feder, Vordach 17 cm, inkl. Dachpappe zur Ersteindeckung, (ohne Boden)



Fenster
zum Öffnen
mit Echtglas

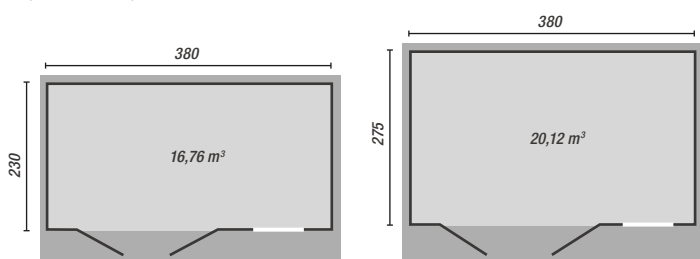

„Amira 230“

„Amira 275“

Modell	„Amira 230“	„Amira 275“
Wandstärke	28 mm	28 mm
Sockelmaße (BxT)	380x230 cm	380x275 cm
Außenmaße (BxHxT)	400x211x269 cm	400x211x314 cm
Rückwandhöhe	188 cm	188 cm
Fenstermaße (BxH)	68x88 cm	68x88 cm
lichtes Türmaß (BxH)	149x185 cm	149x185 cm
Art.-Nr.	4301009	4301010
Preis	1.399,-	1.449,-

DIY-Tipp

Gartendusche „Sommerregen“ selbst bauen

Ob nach einem wohltuenden Sonnenbad, entspanntem Schwimmen im Pool oder ausgelassenem Toben mit den Kindern – nichts ist erfrischender als eine kühle Dusche im eigenen Garten.



Die komplette Bauanleitung und viele weitere DIY-Tipps gibt's unter:

toom.de/kreativwerkstatt

Bist du reif
für eine Abkühlung?



NEU



Gestaltungsbeispiel „Torgaust 4“ mit Zubehör



patentierte 6-Plus-Eckverbindung

Blockbohlenhaus „Torgaust“*

unbehandelte Blockbohlen aus hochwertigem nordischem Fichtenholz, patentierte 6-Plus-Eckverbindung, Pultdach aus Massivholz-Brettern, Doppeltür mit Lichtausschnitten aus bruchsicherem Kunstglas, mit Drückergarnitur und Buntbartschloss mit 2 Schlüsseln, feststehendes Fenster aus Kunstglas zum Selbsteinbau, inkl. Unterlegern und Beschlägen, selbstklebende Dachbahn (s. Seite 312) und Fußboden optional als Zubehör gegen Aufpreis erhältlich

Modell	„Torgaust 4“	„Torgaust 4“, mit Anbaudach 3 u	„Torgaust 4“, mit Anbaudach 4 u	„Torgaust 5“	„Torgaust 5“, mit Anbaudach 3 u	„Torgaust 5“, mit Anbaudach 4 u
Wandstärke	40 mm	40 mm	40 mm	40 mm	40 mm	40 mm
Sockelmaße (BxT)	342x282 cm	342x282 cm	342x282 cm	372x282 cm	372x282 cm	372x282 cm
Außenmaße (BxHxT)	357x217x297 cm	357x217x297 cm	357x217x297 cm	387x217x297 cm	387x217x297 cm	387x217x297 cm
Rückwandhöhe	196 cm	196 cm	196 cm	196 cm	196 cm	196 cm
Fenstermaße (BxH)	85x44 cm	85x44 cm	85x44 cm	85x44 cm	85x44 cm	85x44 cm
lichtes Türmaß	140x170 cm	140x170 cm	140x170 cm	140x170 cm	140x170 cm	140x170 cm
Dachanbau	-	300x261,5 cm	400x261,5 cm	-	300x261,5 cm	400x261,5 cm
Bedarf Dachbahnen	4 Rollen	6 Rollen	7 Rollen	4 Rollen	6 Rollen	7 Rollen
Farbe	unbehandelt	unbehandelt	unbehandelt	unbehandelt	unbehandelt	unbehandelt
Art.-Nr.	4322261	4322266	4322268	4322262	4322267	4322269
Preis	2.049,-	2.599,-	2.849,-	2.199,-	2.749,-	2.999,-

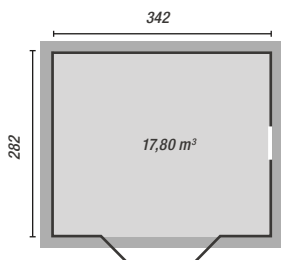

„Torgaust 4“

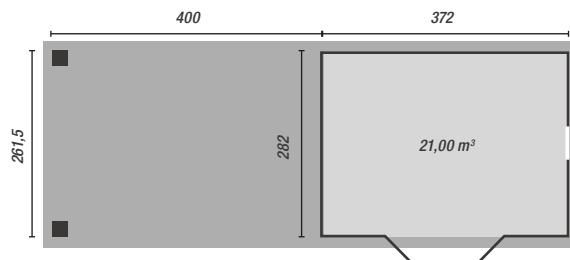

„Torgaust 5“ mit 4 m Anbaudach

Optional erhältlich

Massivholz-Boden ***

- „Torgaust 4“
Art.-Nr. 4322270 **284.99**
- „Torgaust 5“
Art.-Nr. 4321799 **289.99**
- „Torgaust 6“
Art.-Nr. 4321800 **379.99**
- „Torgaust 7“
Art.-Nr. 4321802 **439.99**

Garden Colours.

DIY Tipp

toom

Bring mehr Farbe in deinen Garten! Setze neben Pflanzen und Blumen auch bunte Akzente bei Gartenmöbeln, Hundehütte und Gartenhaus – mit der toom 2in1 Holz-Lasur. Das sieht nicht nur schick aus, sondern schützt auch gegen Einflüsse von Wind und Wetter.

So einfach geht's

Die Vorbereitung

Das Holz muss sauber und trocken sowie fett- und wachsfrei sein. Abblätternde Altanstriche und geschlossene Lackfilme mit Schleifpapier entfernen. Vor dem Anstrich rohes Holz und Altanstriche immer anschleifen und Staub gründlich entfernen.

Die Vorbehandlung

Rohes Holz mit der toom 2in1 Holz-Lasur unverdünnt 2-mal streichen. Unbehandelte Nadelhölzer im Außenbereich mit toom Holzschutz-Grundierung * vorbehandeln.

Der Anstrich

Immer in Richtung der Maserung streichen. Für optimalen Schutz empfehlen wir mindestens 2 Anstriche – vor allem bei Flächen, die der Witterung stark ausgesetzt sind.

Tipp:

Mittlere und dunkle Farbtöne sind besonders witterungsbeständig, dem Wetter ausgesetztes Holz sollte daher nicht nur mit dem Farbton „Natur“ gestrichen werden!

Pastell Garden

WoodArt 2A

WoodArt 2B

WoodArt 7A

WoodArt 1B

Urban Garden

WoodArt 6A

WoodArt 6B

WoodArt 6C

WoodArt 6F

Bohemian Garden

WoodArt 7C

WoodArt 7F

WoodArt 2D

WoodArt 6D

Happy Garden

WoodArt 1E

WoodArt 7E

WoodArt 1C

WoodArt 4A

WoodArt 3F



Farbmischservice

Lass dir jetzt die 2in1 Holz-Lasur in den neuen Trendfarben mischen. Diese sind bereits ab 750 ml erhältlich – direkt zum Mitnehmen!

Alles zum Thema Service findest du unter

toom.de/farbmischservice

2in1 Holz-Lasur

Grundierung und Lasur in einem, für Hölzer im Außen- und Innenbereich, betont die Holzstruktur, atmungsaktiv, versch. Farben, 750 ml, Art.-Nr. 8950258 (1l=15,99) **11.99**
2,5 l, Art.-Nr. 8950259 (1l=11,60) **28.99**

* Holzschutzmittel enthalten biozide Wirkstoffe zum Schutz des Holzes vor Schädlingen. Biozidprodukte vorsichtig verwenden. Vor Gebrauch stets Etikett und Produktinformationen lesen.



inkl. Boden



inkl. seitlichem Aufbau
für extra viel Stauraum

„Helgoland 1 Plus“

Blockbohlenhaus „Helgoland Plus“*
unbehandeltes, hochwertiges nordisches Fichtenholz, mit Flachdach (19 mm) und Holzlagerplatz, inkl. Drückergarnitur und Profiltürschloss mit 3 Schlüsseln, Fenster mit Dreh-/Kippbeschlag mit Kreuzsprossen, inkl. 19-mm-Massivholz-Boden (Haus), Massivholz-Einzeltür, mit Lichtausschnitt und Sprossen, Anbau (ohne Boden) rechts oder links anbaubar, Breite 150 cm, Bitumen-Dachbelag zur Ersteindeckung, Dachbahn als Zubehör erhältlich (s. Seite 321)

Modell	„Helgoland 1 Plus“	„Helgoland 2 Plus“	„Helgoland 3 Plus“	„Helgoland 4 Plus“
Wandstärke	28 mm	28 mm	28 mm	28 mm
Sockelmaße (BxT)	385x210 cm	385x240 cm	445x240 cm	445x300 cm
Außenmaße (BxHxT)	430x226 x280 cm	430x226 x314 cm	504x226 x314 cm	504x226 x375 cm
Rückwandhöhe	216 cm	216 cm	216 cm	216 cm
Fenstermaße (BxH)	54x64 cm	54x64 cm	54x64 cm	54x64 cm
lichtes Türmaß (BxH)	81x173 cm	81x173 cm	81x173 cm	81x173 cm
Raumvolumen	17,80 m ³	20,2 m ³	23,40 m ³	29,10 m ³
Bedarf Dachbahnen	4 Rollen	4 Rollen	4 Rollen	5 Rollen
Farbe	unbehandelt	unbehandelt	unbehandelt	unbehandelt
Art.-Nr.	4310093	4321196	4320217	4310094
Preis	1.499,-	1.599,-	2.449,-	2.499,-

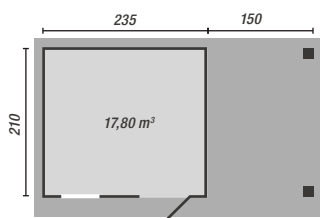

„Helgoland 1 Plus“

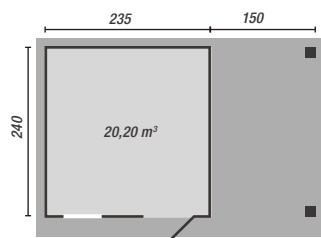

„Helgoland 2 Plus“

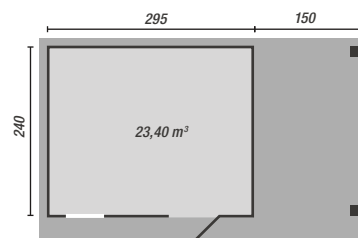

„Helgoland 3 Plus“

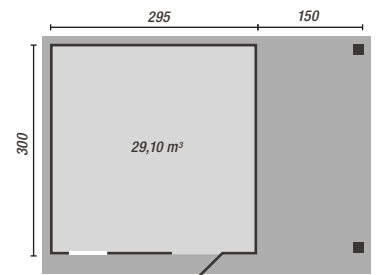

„Helgoland 4 Plus“

mit Doppelschiebetür

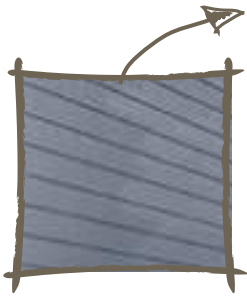

drei Farben
auch in grau erhältlich



inkl.
Massivholz-Boden

„Porta 1“, anthrazit



„Porta 1“, schwedenrot



Verstaue deine Gartengeräte
sicher im Gartenhaus

Blockbohlenhaus „Porta“ *

unbehandeltes, hochwertiges nordisches Fichtenholz, inkl. modernem Massivholz-Pultdach und Massivholz-Boden (16 mm stark), Doppelschiebetür mit Sicherheitsüberwurf und Drehöse, Bitumen-Dachbelag zur Ersteindeckung, Dachbahn als Zubehör erhältlich

Modell	„Porta 1“				„Porta 2“			
Wandstärke	21 mm				21 mm			
Sockelmaße (BxT)	295 x 209 cm				295 x 299 cm			
Außenmaße (BxHxT)	315 x 238 x 249 cm				315 x 238 x 335 cm			
Rückwandhöhe	197 cm				197 cm			
lichtes Türmaß (BxH)	150 x 180 cm				150 x 180 cm			
Bedarf Dachbahnen	2 Rollen				3 Rollen			
Farbe	unbehandelt	grau	schwedenrot	anthrazit	unbehandelt	grau	schwedenrot	anthrazit
Art.-Nr.	4310069	4310071	4310070	4320716	4310072	4310090	4310073	4320717
Preis	1.299,-	1.599,-	1.699,-	1.749,-	1.499,-	1.849,-	1.849,-	1.849,-

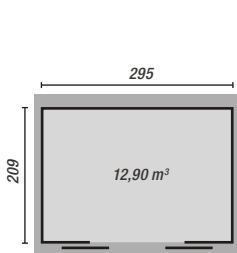

„Porta 1“

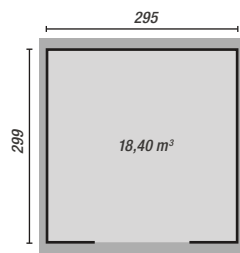

„Porta 2“

Zubehör

Dachbahn ***

Hochwertige, selbstklebende Dachbahn zum optimalen Schutz vor UV-Strahlung und Witterungseinflüssen (auf Bitumenbasis, anthrazit), 5 m², Art.-Nr. 4320763 (1m²=14,40) **69.99**

Deko und nicht explizit ausgewiesenes Zubehör nicht im Lieferumfang enthalten

* Lieferzeit ca. 3 - 4 Wochen, Abholpreis, Lieferung gegen Aufpreis von 95,- € bis Bordsteinkante (Deutschland, Festland), zugänglich für 40-t-LKW

** Auf alle Holzteile *** Nur in Verbindung mit einem Gartenhaus von Weka, ansonsten fällt eine Frachtpauschale von 12,- € an

Selbstklebende Dachbahn
als Zubehör erhältlich
(s. Seite 312)



Gestaltungsbeispiel „Brodten 3“, unbehandelt, mit Anbaudach 295 cm und Zubehör

Systemhaus „Brodten“*

Steck-Schraubsystem, aus hochwertigem nordischen Fichtenholz, modernes Pultdach aus Massivholz-Brettern, wahlweise mit Anbaudach, Doppeltür mit Lichtausschnitten aus bruchsicherem Kunstglas, mit Drückergarnitur und Buntbartschloss mit 2 Schlüsseln, Oberlicht feststehend, aus Kunstglas, teilweise in zwei Farben erhältlich, inkl. Unterlegern und Beschlägen, selbstklebende Dachbahn (s. Seite 312) und Fußboden als Zubehör gegen Aufpreis erhältlich

Modell	„Brodten 1“		„Brodten 3“		„Brodten 3“, mit Anbaudach 2,35 m	„Brodten 3“, mit Anbaudach 2,95 m	„Brodten 6“	
Wandstärke	28 mm		28 mm		28 mm	28 mm	28 mm	
Sockelmaße (BxT)	200x200 cm		240x240 cm		240x240 cm	240x240 cm	270x270 cm	
Außenmaße (BxHxT)	204x222x204 cm		244x222x244 cm		475x222x244 cm	535x222x244 cm	274x222x274 cm	
Rückwandhöhe	205 cm		205 cm		205 cm	205 cm	205 cm	
lichtes Türmaß (BxH)	140x173 cm		140x173 cm		140x173 cm	140x173 cm	140x173 cm	
Anbaudach (BxT)	-		-		235 x 254 cm	295 x 254 cm	-	
Bedarf Dachbahnen	2 Rollen		2 Rollen		4 Rollen	4 Rollen	3 Rollen	
Farbe	unbehandelt	terragrau	unbehandelt	terragrau	unbehandelt	unbehandelt	unbehandelt	terragrau
Art.-Nr.	4321696	4321697	4321698	4321699	4321706	4321709	4321700	4321701
Preis	999,-	1.199,-	1.199,-	1.349,-	1.649,-	1.649,-	1.299,-	1.629,-

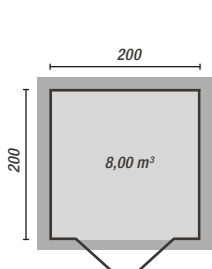

„Brodten 1“

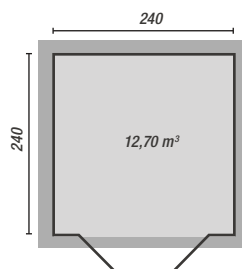

„Brodten 3“

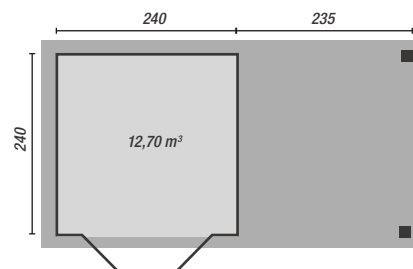

„Brodten 3“, mit Anbaudach 2,35 m

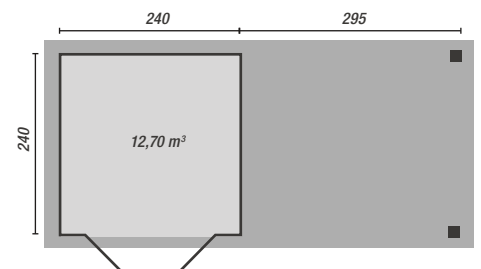

„Brodten 3“, mit Anbaudach 2,95 m



Gestaltungsbeispiel „Brodten 6“, terragrau



Gestaltungsbeispiel „Brodten 9“, unbehandelt

Das passt dazu

- Massivholz-Boden *****
 unbehandelt,
 „Brodten 1“
 Art.-Nr. 4321712 **149.99**
 „Brodten 3“
 Art.-Nr. 4321714 **189.99**
 „Brodten 6“
 Art.-Nr. 4321715 **239.99**
 „Brodten 7“
 Art.-Nr. 4321716 **259.99**
 „Brodten 9“
 Art.-Nr. 4321717 **299.99**

Modell	„Brodten 6“, mit Anbaudach 2,35 m	„Brodten 6“, mit Anbaudach 2,95 m	„Brodten 7“		„Brodten 7“, mit Anbaudach 2,35 m	„Brodten 7“, mit Anbaudach 2,95 m	„Brodten 9“
Wandstärke	28 mm	28 mm	28 mm	28 mm	28 mm	28 mm	28 mm
Sockelmaße (BxT)	270x270 cm	270x270 cm	360x240 cm	360x240 cm	360x240 cm	360x240 cm	360x300 cm
Außenmaße (BxHxT)	505x222x274 cm	565x222x274 cm	364x222x244 cm	364x222x244 cm	595x222x244 cm	655x222x244 cm	364x222x304 cm
Rückwandhöhe	205 cm	205 cm	205 cm	205 cm	205 cm	205 cm	205 cm
lichtes Türmaß (BxH)	140x173 cm	140x173 cm	140x173 cm	140x173 cm	140x173 cm	140x173 cm	140x173 cm
Anbaudach (BxT)	235 x 284 cm	295 x 284 cm	-	-	235 x 254 cm	295 x 254 cm	-
Bedarf Dachbahnen	4 Rollen	6 Rollen	3 Rollen	3 Rollen	5 Rollen	5 Rollen	4 Rollen
Farbe	unbehandelt	unbehandelt	unbehandelt	terragrau	unbehandelt	unbehandelt	unbehandelt
Art.-Nr.	4321707	4321710	4321703	4321704	4321708	4321711	4321705
Preis	1.849,-	1.879,-	1.499,-	1.879,-	1.999,-	2.099,-	1.629,-

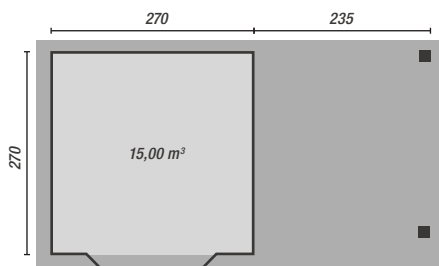

„Brodten 6“, mit Anbaudach 2,35 m

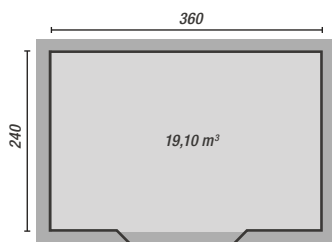

„Brodten 7“

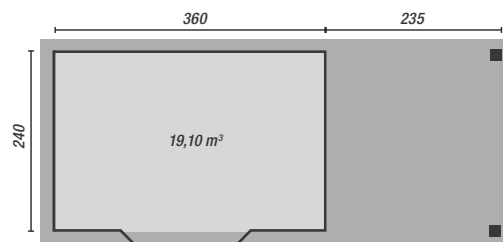

„Brodten 7“, mit Anbaudach 2,35 m

Deko und nicht explizit ausgewiesenes Zubehör nicht im Lieferumfang enthalten
 * Lieferzeit ca. 3 - 4 Wochen, Lieferung frei Bordsteinkante (Deutschland, Festland), zugänglich für 40-t-LKW
 ** Auf Konstruktion *** Nur in Verbindung mit einem Gartenhaus, ansonsten fällt eine Frachtpauschale an



5
JAHRE
HERSTELLER-
GARANTIE***

0,- EURO
KOSTENLOSE
LIEFERUNG*



„Ostende 1“, schiefergrau

Zubehör

KSK-M-Dachbahn
selbstklebende Dachbahn mit
Alu-Oberschicht, 5 m²/Rolle (1m²=14,00),
Art.-Nr. 4310542 **74,99**



„Ostende 1“, unbehandelt

Blockbohlenhaus „Ostende“ *

stumpfe Eckverbindung inkl. Verleistung, hochwertiges nordisches Fichtenholz, technisch getrocknet, unbehandelt oder mit farblicher Behandlung (schiefergrau) bestellbar, Pultdach mit Dachschalung (19-mm-Profilholz, unbehandelt), umlaufender Alu-Abschlusskante und Fußboden-Dielen (19 mm, unbehandelt) auf imprägnierten Grundlagern, Panorama-Doppeltür inkl. 2 bodentiefen Fensterelementen mit Echtglas, Dachpappe zur Ersteindeckung, KSK-M-Dachbahnen als Zubehör erhältlich

Modell	„Ostende 1“		„Ostende 2“	
Wandstärke	28 mm (Einfachnut)		28 mm (Einfachnut)	
Sockelmaße (BxT)	350x250 cm		400x300 cm	
Außenmaße (BxHxT)	390x249,5x310 cm		440x264x380 cm	
Rückwandhöhe	189,5 cm		205 cm	
Fenstermaße (BxH)	2x Fensterelement 57 x 193 cm		2x Fensterelement 57 x 193 cm	
lichtes Türmaß (BxH)	Panorama-Element mit Echtglas 123,4 x 193 cm		Panorama-Element mit Echtglas 123,4 x 193 cm	
Bedarf Dachbahnen	4 Rollen		5 Rollen	
Farbe	unbehandelt	schiefergrau	unbehandelt	schiefergrau
Art.-Nr.	4310501	4310502	4310503	4310954
Preis	1.899,-	2.499,-	2.399,-	2.899,-

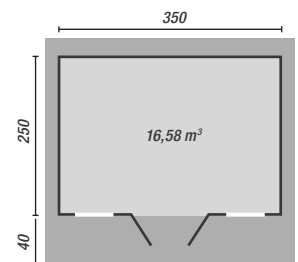

„Ostende 1“

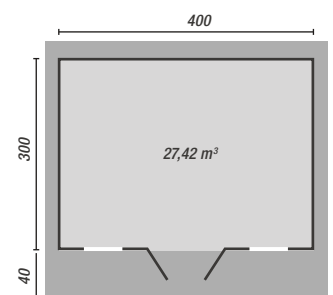

„Ostende 2“



5
JAHRE
HERSTELLER-
GARANTIE***



inkl. Massivholz-
Boden (Haus)

Gestaltungsbeispiel „Fides 3“, Größe 2, schwedenrot

Gartenhaus „Fides“ **

hochwertiges nordisches Fichtenholz, inkl. Massivholz-Flachdach und -Fußboden (19 mm stark), Anbau (ohne Boden) 303 cm (B), Rückwand, Massivholz-Einzeltür, Fenster, Bitumen-Dachbelag zur Ersteindeckung, Dachbahn als Zubehör erhältlich (s. Seite 321)

Farbauswahl



Modell	„Fides 3“, Größe 1				„Fides 3“, Größe 2			
Wandstärke	Haus 28 mm/Rückwand-Anbau 21 mm				Haus 28 mm/Rückwand-Anbau 21 mm			
Sockelmaße (BxT)	238 + 303 x 238 cm				298 + 303 x 298 cm			
Außenmaße (BxHxT)	586 x 237 x 278 cm				646 x 237 x 338 cm			
Rückwandhöhe	226 cm				226 cm			
Fenstermaße (BxH)	84 x 113 cm				84 x 113 cm			
lichtes Türmaß (BxH)	81 x 173 cm				81 x 173 cm			
Bedarf Dachbahnen	4 Rollen				5 Rollen			
Farbe	unbehandelt	schwedenrot	grau	anthrazit	unbehandelt	schwedenrot	grau	anthrazit
Art.-Nr.	4320667	4320669	4320670	4320671	4320672	4320673	4320674	4320675
Preis	2.299,-	2.849,-	2.849,-	2.849,-	2.749,-	3.349,-	3.349,-	3.349,-

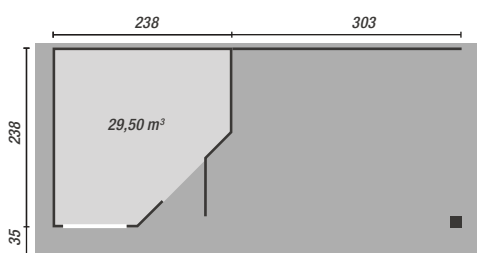

„Fides 3“, Größe 1

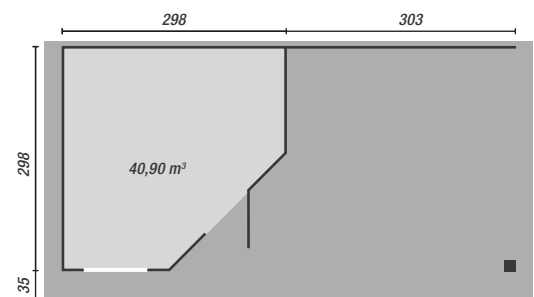

„Fides 3“, Größe 2

Deko und nicht explizit ausgewiesenes Zubehör nicht im Lieferumfang enthalten
* Lieferzeit ca. 3 Wochen (bei Farbbehandlung ca. 5 Wochen), Lieferung frei Bordsteinkante (Deutschland, Festland) zugänglich für 40-t-LKW
** Lieferzeit ca. 3-4 Wochen, Abholpreis, Lieferung gegen Aufpreis von 95,- € bis Bordsteinkante (Deutschland, Festland), zugänglich für 40-t-LKW
*** Auf alle Holzteile



5
JAHRE
HERSTELLER-
GARANTIE**

0,- EURO
KOSTENLOSE
LIEFERUNG*

D
MADE IN
GERMANY

Gestaltungsbeispiel „Dornhan 2“, seidengrau, mit Zubehör



Gestaltungsbeispiel „Dornhan 2“, sandbeige, mit Zubehör

Systemhaus „Dornhan“ *

Steck-Schraubsystem, nordisches Fichtenholz, unbehandelt, ausgewählte Modelle auch in terragrau, Doppelflügeltür mit 3 Lichtausschnitten aus Kunstglas und Sicherheitsüberfalle, inkl. Unterlegern, unbehandelt oder in terragrau, 4 x 6 cm, KDI, inkl. sämtlicher Beschläge, Fußboden und selbstklebende Dachbahn (s. Seite 312) als Zubehör gegen Aufpreis erhältlich

Modell	„Dornhan 2“		„Dornhan 2“, mit Anbaudach 2,40 m		„Dornhan 3“		„Dornhan 3“, mit Anbaudach 2,40 m		„Dornhan 3,5“ mit Anbaudach 2,40 m	
Wandstärke	19 mm		19 mm		19 mm		19 mm		19 mm	
Sockelmaße (BxT)	209x213 cm		209x213 cm		238x213 cm		238x213 cm		238x242 cm	
Außenmaße (BxHxT)	213x211x217 cm		213x211x217 cm		242x211x217 cm		242x211x217 cm		242x211x246 cm	
Rückwandhöhe	195 cm		195 cm		195 cm		195 cm		195 cm	
lichtes Türmaß (BxH)	139x175 cm		139x175 cm		139x175 cm		139x175 cm		139x175 cm	
Anbaudach (BxT)	-		224x209 cm		-		224x209 cm		-	
Bedarf Dachbahnen	2 Rollen		3 Rollen		2 Rollen		4 Rollen		2 Rollen	
Farbe	unbeh.	terragrau seidengrau sandbeige	unbeh.	terragrau	unbeh.	terragrau seidengrau sandbeige	unbeh.	terragrau	unbehandelt	unbehandelt
Art.-Nr.	4310672	4321688 4322213 4322214	4310678	4321692	4310673	4321689 4322215 4322216	4310679	4321693	4310674	4310976
Preis	699,-	1.049,-	899,-	1.249,-	749,-	1.149,-	1.049,-	1.329,-	949,-	1.099,-
Fußboden (Haus)***	16 mm		16 mm		16 mm		16 mm		16 mm	
Art.-Nr.	4310700		4310700		4310701		4310701		4310703	
Preis	139.99		139.99		149.99		149.99		179.99	



Gestaltungsbeispiel „Dornhan 3“, terragrau, mit Anbaudach und Zubehör

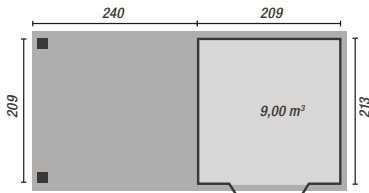

„Dornhan 2“ mit Anbaudach

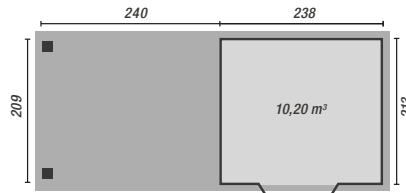

„Dornhan 3“ mit Anbaudach

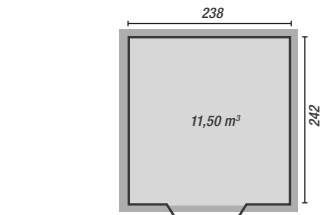

„Dornhan 3,5“

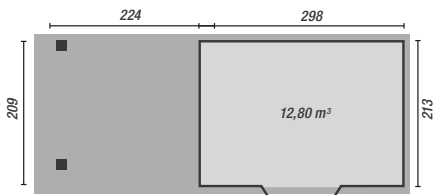

„Dornhan 4“ mit Anbaudach

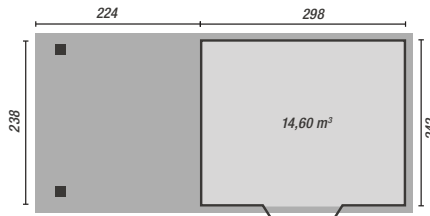

„Dornhan 5“ mit Anbaudach

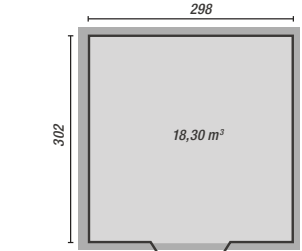

„Dornhan 6“

Modell	„Dornhan 4“		„Dornhan 4“, mit Anbaudach 2,40 m	„Dornhan 5“	„Dornhan 5“, mit Anbaudach 2,40 m	„Dornhan 6“	„Dornhan 6“, mit Anbaudach 2,40 m
Wandstärke	19 mm		19 mm	19 mm	19 mm	19 mm	19 mm
Sockelmaße (BxT)	298x213 cm		298x213 cm	298x242 cm	298x242 cm	298x302 cm	298x302 cm
Außenmaße (BxHxT)	302x211x217 cm		302x211x217 cm	302x211x246 cm	302x211x246 cm	302x216x306 cm	302x216x306 cm
Rückwandhöhe	195 cm		195 cm	195 cm	195 cm	195 cm	195 cm
lichtes Türmaß (BxH)	139x175 cm		139x175 cm	139x175 cm	139x175 cm	139x175 cm	139x175 cm
Anbaudach (BxT)	-		224x209 cm	-	224x238 cm	-	224x298 cm
Bedarf Dachbahnen	2 Rollen		4 Rollen	2 Rollen	4 Rollen	3 Rollen	5 Rollen
Farbe	unbeh.	terragrau seidengrau sandbeige	unbehandelt	unbehandelt	unbehandelt	unbehandelt	unbehandelt
Art.-Nr.	4310675	4322218 4322217 4322221	4310681	4310676	4310682	4310677	4310683
Preis	999,-	1.329,-	1.449,-	1.049,-	1.299,-	1.149,-	1.349,-
Fußboden (Haus)***	16 mm		16 mm	16 mm	16 mm	16 mm	16 mm
Art.-Nr.	4310704		4310704	4310705	4310705	4310706	4310706
Preis	179.99		179.99	189.99	189.99	219.99	219.99

Deko und nicht explizit ausgewiesenes Zubehör nicht im Lieferumfang enthalten
 * Lieferzeit ca. 3 - 4 Wochen, Lieferung frei Bordsteinkante (Deutschland, Festland), zugänglich für 40-t-LKW
 ** Auf Konstruktion *** Nur in Verbindung mit einem Gartenhaus, ansonsten fällt eine Frachtpauschale an



5
JAHRE
HERSTELLER-
GARANTIE**

0,- EURO
KOSTENLOSE
LIEFERUNG*

D
MADE IN
GERMANY



Systemhaus „Dohren“, Fünfeckhaus

Gestaltungsbeispiel „Dohren“, Fünfeckhaus, terragrau



in 2 Farben
oder unbehandelt

Systemhaus „Dohren“, Fünfeckhaus *

nordisches Fichtenholz, Steck-Schraubsystem, mit Flachdach aus 16 mm starken Dachplatten, naturbelassen, terragrau oder seidengrau, Einflügeltür mit Lichtauschnitten und Sicherheitsüberfalle, inkl. Unterlegern 4x6 cm, KDI, inkl. sämtlicher Beschläge, Boden und selbstklebende Dachbahn (s. Seite 312) optional als Zubehör gegen Aufpreis erhältlich

Zubehör

Massivholz-Boden ***

„Dohren 3“
Art.-Nr. 4310729 **139.99**
„Dohren 5“
Art.-Nr. 4310730 **179.99**

Modell	„Dohren 3“		„Dohren 3“, mit Schleppdach 2,40 m		„Dohren 3“, mit Schleppdach 2,80 m		„Dohren 5“		„Dohren 5“, mit Schleppdach 2,40 m		„Dohren 5“, mit Schleppdach 2,80 m	
Wandstärke	19 mm		19 mm		19 mm		19 mm		19 mm		19 mm	
Sockelmaße (BxT)	209x213 cm		209x213 cm		209x213 cm		238x242 cm		238x242 cm		238x242 cm	
Außenmaße (BxHxT)	213x218x217 cm		213x218x217 cm		213x218x217 cm		242x218x246 cm		242x218x246 cm		242x218x246 cm	
Rückwandhöhe	202 cm		202 cm		202 cm		202 cm		202 cm		202 cm	
lichtes Türmaß (BxH)	81,5x175 cm		81,5x175 cm		81,5x175 cm		81,5x175 cm		81,5x175 cm		81,5x175 cm	
Anbaudach (BxT)	-		224x209 cm		259x209 cm		-		224x238 cm		259x238 cm	
Bedarf Dachbahnen	2 Rollen		4 Rollen		4 Rollen		2 Rollen		4 Rollen		4 Rollen	
Farbe Art.-Nr.	unbehandelt 4310707	terragrau 4310708 seidengrau 4322222	unbehandelt 4310711	terragrau 4310712 seidengrau 4322224	unbehandelt 4310720	terragrau 4310721 seidengrau 4322226	unbehandelt 4310709	terragrau 4310710 seidengrau 4322223	unbehandelt 4310714	terragrau 4310715 seidengrau 4322225	unbehandelt 4310722	
Preis	799.-	1.149.-	1.049.-	1.349.-	1.099.-	1.359.-	999.-	1.299.-	1.299.-	1.599.-	1.329.-	

Flexibilität für deinen Garten

Anbaudach wahlweise rechts oder links

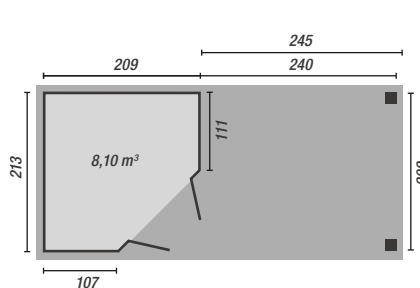

„Dohren 3“, mit Schleppdach 2,40 m

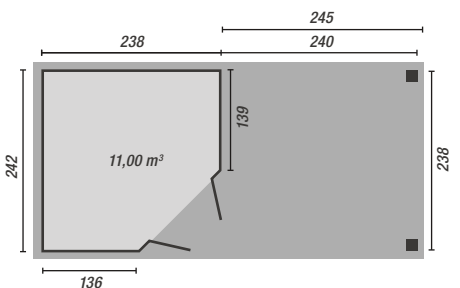

„Dohren 5“, mit Schleppdach 2,40 m

5
JAHRE
HERSTELLER-
GARANTIE**

0,- EURO
KOSTENLOSE
LIEFERUNG*

D
MADE IN
GERMANY



Gestaltungsbeispiel „Rönnau 3“, mit Anbaudach, terragrau, mit Zubehör

Systemhaus „Rönnau“, Fünfeckhaus *

hochwertiges nordisches Fichtenholz, Steck-Schraubsystem, modernes Flachdach aus Massivholz-Brettern, wahlweise mit Anbaudach, Einzeltür mit Lichtausschnitten aus bruchsicherem Kunstglas, mit Drückergarnitur und Buntbartschloss mit 2 Schlüsseln, inkl. Unterlegern und Beschläge, selbstklebende Dachbahn (s. Seite 312) und Fußboden optional als Zubehör gegen Aufpreis erhältlich



Zubehör

Massivholz-Boden ***

„Rönnau 2“

Art.-Nr. 4310917

169.99

„Rönnau 3“

Art.-Nr. 4310918

219.99

Modell	„Rönnau 2“,		„Rönnau 2“, mit Anbaudach 2,35 m		„Rönnau 2“, mit Anbaudach 2,95 m		„Rönnau 3“		„Rönnau 3“, mit Anbaudach 2,35 m		„Rönnau 3“, mit Anbaudach 2,95 m	
Wandstärke	28 mm		28 mm		28 mm		28 mm		28 mm		28 mm	
Sockelmaße (BxT)	240x240 cm		240x240 cm		240x240 cm		270x270 cm		270x270 cm		270x270 cm	
Außenmaße (BxHxT)	244x222x244 cm		475x222x244 cm		535x222x244 cm		274x222x274 cm		274x222x274 cm		274x222x274 cm	
Rückwandhöhe	202 cm		202 cm		202 cm		202 cm		202 cm		202 cm	
lichtes Türmaß (BxH)	82,5x173 cm		82,5x173 cm		82,5x173 cm		82,5x173 cm		82,5x173 cm		82,5x173 cm	
Anbaudach (BxT)	-		235x254 cm		295x254 cm		-		235x284 cm		295x284 cm	
Bedarf Dachbahnen	2 Rollen		4 Rollen		4 Rollen		3 Rollen		5 Rollen		6 Rollen	
Farbe	unbehandelt	terragrau	unbehandelt	terragrau	unbehandelt	unbehandelt	terragrau	unbehandelt	terragrau	unbehandelt	terragrau	unbehandelt
Art.-Nr.	4321723	4322232	4321727	4322234	4321730	4321725	4322233	4321728	4322235	4321731	4321731	4321731
Preis	1.099,-	1.599,-	1.599,-	2.099,-	1.649,-	1.199,-	2.049,-	1.769,-	2.649,-	1.819,-	1.819,-	1.819,-

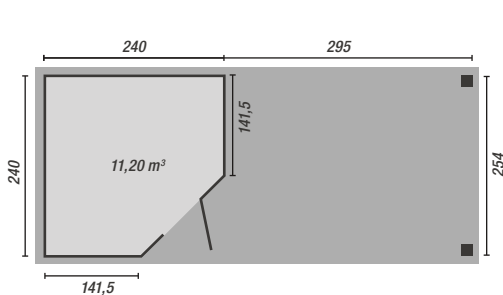

„Rönnau 2“, mit Anbaudach 2,95 m

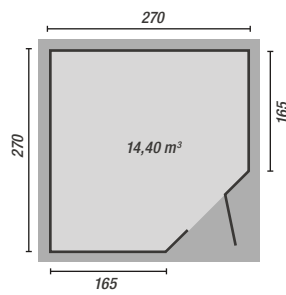

„Rönnau 3“

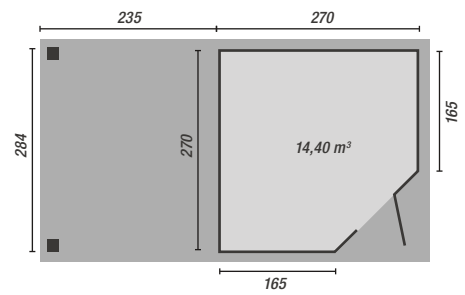

„Rönnau 3“, mit Anbaudach 2,35 m

Deko und nicht explizit ausgewiesenes Zubehör nicht im Lieferumfang enthalten
* Lieferzeit ca. 3-4 Wochen, Lieferung frei Bordsteinkante (Deutschland, Festland), zugänglich für 40-t-LKW
** Auf Konstruktion *** Nur in Verbindung mit einem Gartenhaus, ansonsten fällt eine Frachtpauschale an



Loungehaus „225“ *, Größe 1, mit Lounge 442 cm



Größe 1, mit Lounge 295 cm

Loungehaus „225“ *

naturbelassenes nordisches Fichtenholz, Doppelschiebetür mit einem extrabreiten Eingang, Anbau 295 oder 442 cm Länge, inkl. imprägnierter Fundamenthölzer sowie Fußboden (Haus) und Dacheindeckung aus 16 mm starken Massivholz-Profilen, inkl. Bitumen-Dachbelag zur Ersteindeckung, Dachbahn als Zubehör erhältlich (s. Seite 321)

Modell „225“	Größe 1, mit Lounge 295 cm	Größe 1, mit Lounge 442 cm	Größe 2, mit Lounge 295 cm	Größe 2, mit Lounge 442 cm
Wandstärke	21 mm	21 mm	21 mm	21 mm
Sockelmaße (BxT)	500x299 cm	647x299 cm	590x299 cm	737x299 cm
Außenmaße (BxHxT)	529 x 223 x 336 cm	676 x 223 x 336 cm	619 x 223 x 336 cm	766 x 223 x 336 cm
Seitenwandhöhe	207 cm	207 cm	207 cm	207 cm
lichtes Türmaß (BxH)	132x178 cm	132x178 cm	132x178 cm	132x178 cm
Bedarf Dachbahnen	5 Rollen	6 Rollen	5 Rollen	7 Rollen
Farbe	unbehandelt	unbehandelt	unbehandelt	unbehandelt
Art.-Nr.	4321250	4321252	4321253	4321254
Preis	1.599,-	2.099,-	2.049,-	2.399,-



Größe 1, mit Lounge 442 cm

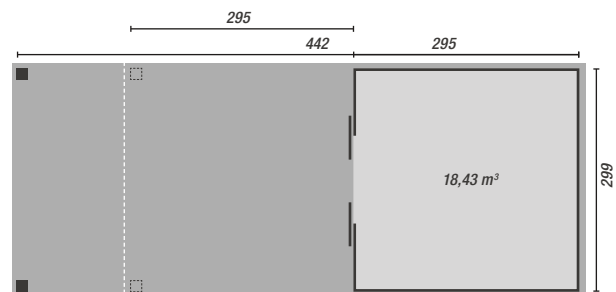

Größe 2, mit Lounge 442 cm



5
JAHRE
HERSTELLER-
GARANTIE**

D
MADE IN
GERMANY



inkl. Boden

„Chill-out-House“, Größe 3, mit seitl. Lounge 295 cm und Rückwand, anthrazit



„Chill-out-House“, Größe 3, mit seitl. Lounge 295 cm, schwedenrot



„Chill-out-House“, Größe 3, unbehandelt

Loungehaus „Chill-out-House“*

hochwertiges nordisches Fichtenholz, unbehandelt oder farbig lasiert, inkl. Massivholz-Dach und -Fußboden (19 mm stark), Fußbodenunterkonstruktion aus Kesseldruckimprägnierten und massiven Kanthölzern, seitlicher Anbau (ohne Boden), Massivholz-Panorama-Doppeltür, Drückergarnitur, Profilylinderschloss mit 3 Schlüsseln, Bitumen-Dachbelag zur Ersteindeckung, Rück- und Seitenwand sowie Dachbahn als Zubehör erhältlich (s. Seite 321)

Modell „Chill-out-House“

Größe 3, mit seitl. Lounge 295 cm

Wandstärke	28 mm			
Sockelmaße (BxT)	590 x 300 cm			
Außenmaße (BxHxT)	645 x 226 x 375 cm			
Rückwandhöhe	217 cm			
lichtes Türmaß (BxH)	165 x 172 cm			
Bedarf Dachbahnen	7 Rollen			
Farbe	unbehandelt	anthrazit	schwedenrot	grau
Art.-Nr.	4321298	4321301	4321299	4321300
Preis	2.599,-	3.299,-	3.299,-	3.299,-

Zubehör



Rückwand für Lounge 300 cm ***

unbehandelt, Art.-Nr. 4321303	229.99
anthrazit, Art.-Nr. 4321310	299.99
schwedenrot, Art.-Nr. 4321305	299.99
grau, Art.-Nr. 4321308	299.99

Seitenwand für Lounge (o. Abb.) ***

unbehandelt, Art.-Nr. 4321312	259.99
anthrazit, Art.-Nr. 4321319	319.99
schwedenrot, Art.-Nr. 4321314	319.99
grau, Art.-Nr. 4321316	319.99

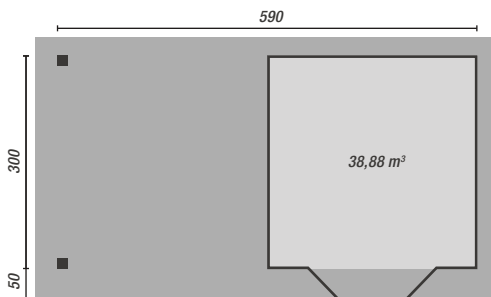

Weitere tolle Gartenhäuser findest du unter:

toom.de/Gartenhaeuser



Deko und nicht explizit ausgewiesenes Zubehör nicht im Lieferumfang enthalten
* Lieferzeit ca. 3 - 4 Wochen, Abholpreis, Lieferung gegen Aufpreis von 95,- € bis Bordsteinkante (Deutschland, Festland), zugänglich für 40-t-LKW
** Auf alle Holzteile *** Bei separater Bestellung fällt eine Frachtpauschale von 68,- € an



NEU

5
JAHRE
HERSTELLER-
GARANTIE**

D
MADE IN
GERMANY



Gartenhaus „321“

„321 B“, Größe 5

Gartenhaus „321“ *

hochwertiges nordisches Fichtenholz, inkl. Massivholz-Flachdach und -Fußboden (16 mm stark), Anbau optional 127 cm oder 242 cm ohne Boden (rechts oder links anbaubar), Massivholz-Panoramadoppeltür mit Milchglaselementen, inkl. hochwertiger Griffgarnitur, mit Profilzylinderschloss, inkl. Bitumen-Dachbelag zur Ersteindeckung, Dachbahnen als Zubehör erhältlich (s. Seite 312)

Modell „321“	Größe 1	A Größe 1	B Größe 1	Größe 2	A Größe 2	B Größe 2	Größe 3
Wandstärke	19 mm	19 mm	19 mm	19 mm	19 mm	19 mm	19 mm
Sockelmaße (BxT)	198 x 194 cm	313 x 194 cm	428 x 194 cm	254 x 194 cm	369 x 194 cm	489 x 194 cm	254 x 250 cm
Außenmaße (BxHxT)	222 x 206 x 237 cm	337 x 206 x 237 cm	452 x 206 x 237 cm	278 x 206 x 237 cm	393 x 206 x 237 cm	508 x 206 x 237 cm	278 x 206 x 293 cm
Rückwandhöhe	202 cm	202 cm	202 cm	202 cm	202 cm	202 cm	202 cm
lichtes Türmaß (BxH)	143 x 174 cm	143 x 174 cm	143 x 174 cm	143 x 174 cm	143 x 174 cm	143 x 174 cm	143 x 174 cm
Bedarf Dachbahnen	2	3	3	2	3	4	3
Farbe	natur	natur	natur	natur	natur	natur	natur
Art.-Nr.	4321908	4321909	4321910	4321912	4321913	4321914	4321915
Preis	899,-	1.199,-	1.299,-	1.349,-	1.599,-	1.749,-	1.249,-



„321“, Größe 5

WEKA Aufbauservice ***

- Schlüsselfertiger Aufbau ab Oberkante Fundament (ohne Anstrich, ohne Dachdecker-/Spenglerarbeiten)
- Aufbau innerhalb von 1 - 2 Wochen nach Lieferung (nach Terminabsprache)
- Professioneller Aufbau durch ein erfahrenes Montageteam

Preise für Aufbauservice

- Gartenhaus „321“, Größe 1 ab **609.00**
- Gartenhaus „321“, Größe 2 ab **639.00**
- Gartenhaus „321“, Größe 3 ab **669.00**
- Gartenhaus „321“, Größe 4 ab **669.00**
- Gartenhaus „321“, Größe 5 ab **699.00**

*** Service erfolgt durch Weka Holzbau GmbH, Angaben gelten nur für Häuser der Fa. Weka

Extra viel Platz

Alle Größen sind außerdem mit zwei verschiedenen Anbaudächern erhältlich.

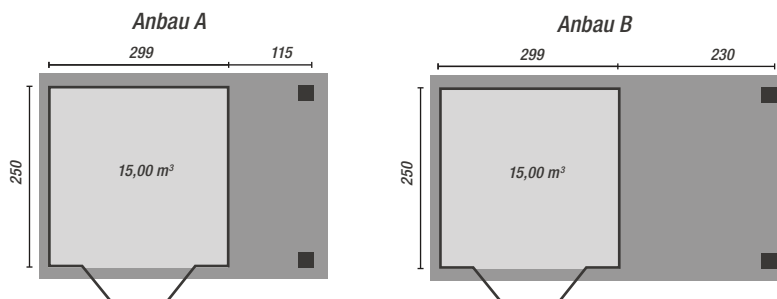

A Größe 3	B Größe 3	Größe 4	A Größe 4	B Größe 4	Größe 5	A Größe 5	B Größe 5
19 mm	19 mm	19 mm	19 mm	19 mm	19 mm	19 mm	19 mm
369 x 250 cm	489 x 250 cm	254 x 194 cm	299 x 194 cm	529 x 194 cm	299 x 250 cm	414 x 250 cm	529 x 250 cm
393 x 206 x 293 cm	508 x 206 x 293 cm	323 x 206 x 237 cm	438 x 206 x 237 cm	553 x 206 x 237 cm	323 x 206 x 293 cm	438 x 206 x 293 cm	553 x 206 x 293 cm
202 cm	202 cm	202 cm	202 cm	202 cm	202 cm	202 cm	202 cm
143 x 174 cm	143 x 174 cm	143 x 174 cm	143 x 174 cm	143 x 174 cm	143 x 174 cm	143 x 174 cm	143 x 174 cm
4	5	2	3	4	3	4	5
natur	natur	natur	natur	natur	natur	natur	natur
4321916	4321917	4321918	4321919	4321920	4321921	4321923	4321924
1.499,-	1.699,-	1.399,-	1.599,-	1.799,-	1.499,-	1.599,-	1.999,-

Deko und nicht explizit ausgewiesenes Zubehör nicht im Lieferumfang enthalten
 * Lieferzeit ca. 3 - 4 Wochen, Abholpreis, Lieferung gegen Aufpreis von 95,- € bis Bordsteinkante (Deutschland, Festland), zugänglich für 40-t-LKW
 ** Auf alle Holzteile



5
JAHRE
HERSTELLER-
GARANTIE**

0,- EURO
KOSTENLOSE
LIEFERUNG*

D
MADE IN
GERMANY



Gestaltungsbeispiel „Rieneck 7“ mit Anbaudach

Blockbohlenhaus „Rieneck“ *

unbehandeltes nordisches Fichtenholz, mit Massivholz-Dach, teilweise mit seitlichem Anbaudach, Doppelflügeltür mit 3 Lichtausschnitten aus Kunstglas, inkl. Buntbartschloss, inkl. Unterlegern 4x6 cm, KDI, inkl. sämtlicher Beschläge, Fußboden und selbstklebende Dachbahn (s. Seite 321) als Zubehör gegen Aufpreis erhältlich.

Zubehör ***

Massivholz-Boden		
„Rieneck 2“ Art.-Nr. 4310841	149.99	
„Rieneck 3“ Art.-Nr. 4310842	179.99	
„Rieneck 4“ Art.-Nr. 4310843	189.99	
„Rieneck 7“ Art.-Nr. 4310846	219.99	
„Rieneck 8“ Art.-Nr. 4322240	289.99	

Modell	„Rieneck 2“	„Rieneck 2“, mit Anbaudach 2 m	„Rieneck 3“	„Rieneck 3“, mit Anbaudach 2 m	„Rieneck 4“	„Rieneck 4“, mit Anbaudach 2 m	„Rieneck 4“, mit Anbaudach 3 m
Wandstärke	28 mm	28 mm	28 mm	28 mm	28 mm	28 mm	28 mm
Sockelmaße (BxT)	220x220 cm	220x220 cm	280x220 cm	280x220 cm	220x280 cm	220x280 cm	220x280 cm
Außenmaße (BxHxT)	237x220x237 cm	237x220x237 cm	297x220x237 cm	297x220x237 cm	237x222x297 cm	237x222x297 cm	237x222x297 cm
Rückwandhöhe	202 cm	202 cm	202 cm	202 cm	201 cm	201 cm	201 cm
lichtes Türmaß (BxH)	140x173 cm	140x173 cm	140x173 cm	140x173 cm	140x173 cm	140 x 173 cm	140 x 173 cm
Anbau (BxT)	-	200x201,5 cm	-	200x201,5 cm	-	200 x 261,5 cm	300x261,5 cm
Bedarf Dachbahnen	2 Rollen	4 Rollen	2 Rollen	4 Rollen	3 Rollen	5 Rollen	5 Rollen
Art.-Nr.	4310777	4310784	4310778	4310785	4310979	4310786	4310794
Preis	999,-	1.399,-	1.099,-	1.499,-	1.099,-	1.449,-	1.649,-

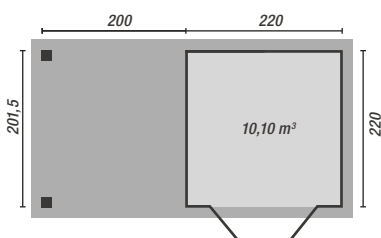

„Rieneck 2“, mit Anbaudach 2 m

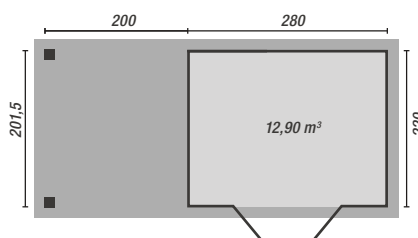

„Rieneck 3“, mit Anbaudach 2 m

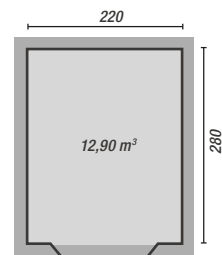

„Rieneck 4“



Gestaltungsbeispiel „Rieneck 8“



Gestaltungsbeispiel „Rieneck 8“ mit Anbaudach

Modell	„Rieneck 5“, mit Anbaudach 2 m	„Rieneck 5“, mit Anbaudach 3 m	„Rieneck 7“	„Rieneck 7“, mit Anbaudach 2 m	„Rieneck 7“, mit Anbaudach 3 m	„Rieneck 8“	„Rieneck 8“, mit Anbaudach 2 m
Wandstärke	28 mm	28 mm	28 mm	28 mm	28 mm	28 mm	28 mm
Sockelmaße (BxT)	280x280 cm	280x280 cm	340x280 cm	340 x 280 cm	340 x 280 cm	370 x 280 cm	370 x 280 cm
Außenmaße (BxHxT)	297x222 x 297 cm	297x222 x 297 cm	357x222 x 297 cm	357 x 222 x 297 cm	357 x 222 x 297 cm	387 x 222 x 297 cm	387 x 222 x 297 cm
Rückwandhöhe	201 cm	201 cm	201 cm	201 cm	201 cm	201 cm	201 cm
lichtes Türmaß (BxH)	140 x 173 cm	140 x 173 cm	140x173 cm	140 x 173 cm	140 x 173 cm	140x173 cm	140 x 173 cm
Anbau (BxT)	200x261,5 cm	300x261,5 cm	-	200 x 261,5 cm	300 x 261,5 cm	-	200 x 261,5 cm
Bedarf Dachbahnen	5 Rollen	5 Rollen	4 Rollen	6 Rollen	6 Rollen	4 Rollen	6 Rollen
Art.-Nr.	4310787	4310795	4322236	4322238	4310796	4322237	4322239
Preis	1.649,-	1.829,-	1.769,-	2.349,-	1.879,-	1.879,-	2.449,-

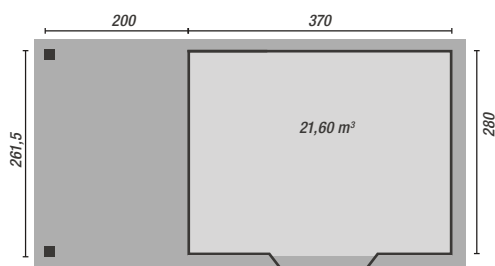

„Rieneck 8“, mit Anbaudach 2 m

Anbaudach wahlweise
rechts oder links



Deko und nicht explizit ausgewiesenes Zubehör nicht im Lieferumfang enthalten
 * Lieferzeit ca. 3 - 4 Wochen, Lieferung frei Bordsteinkante (Deutschland, Festland), zugänglich für 40-t-LKW
 ** Auf Konstruktion *** Nur in Verbindung mit einem Gartenhaus, ansonsten fällt eine Frachtpauschale an



5
JAHRE
HERSTELLER-
GARANTIE**

0,- EURO
KOSTENLOSE
LIEFERUNG*

D
MADE IN
GERMANY



Gestaltungsbeispiel „Borsuma 5“, terragrau, mit Anbaudach

Systemhaus „Borsuma“ *

Steck-Schraubsystem, aus nordischem Fichtenholz, mit Flachdach aus Massivholz, unbehandelt und terragrau, Doppelflügeltür mit 3 Lichtausschnitten aus Kunstglas, inkl. Unterlegern 4x6 cm, KDI, inkl. sämtlicher Beschläge, Boden, Fenster und selbstklebende Dachbahn (s. Seite 312) als Zubehör gegen Aufpreis erhältlich

Passt perfekt ***

Massivholz-Boden

„Borsuma 1“ und „3“
Art.-Nr. 4310774 **254.99**
„Borsuma 4“
Art.-Nr. 4310775 **284.99**
„Borsuma 5“
Art.-Nr. 4310776 **369.99**

Dreh-/Kipfenster

38 mm (1 St.), 60 x 170 cm (BxH),
natur
Art.-Nr. 4322259 **99.99**
elfenbeinweiß,
Art.-Nr. 4322260 **109.99**



Gestaltungsbeispiel „Borsuma 4“, unbehandelt, mit Zubehör

Modell	„Borsuma 2“, mit Anbaudach 2 m		„Borsuma 3“		„Borsuma 3“, mit Anbaudach 3 m		„Borsuma 4“		„Borsuma 4“, mit Anbaudach 3 m		„Borsuma 5“		„Borsuma 5“, mit Anbaudach 3 m	
Wandstärke	38 mm		38 mm		38 mm		38 mm		38 mm		38 mm		38 mm	
Sockelmaße (BxT)	305 x 255 cm		305 x 305 cm		305 x 305 cm		365 x 305 cm		365 x 305 cm		365 x 365 cm		365 x 365 cm	
Außenmaße (BxHxT)	309 x 238 x 259 cm		309 x 238 x 309 cm		309 x 238 x 309 cm		369 x 248 x 309 cm		369 x 248 x 309 cm		369 x 248 x 369 cm		369 x 248 x 369 cm	
Rückwandhöhe	189 cm		189 cm		189 cm		189 cm		189 cm		189 cm		189 cm	
lichtes Türmaß (BxH)	140 x 173 cm		140 x 173 cm		140 x 173 cm		140 x 173 cm		140 x 173 cm		140 x 173 cm		140 x 173 cm	
Anbaudach	200 x 243,5 cm		-		300 x 297 cm		-		300 x 297 cm		-		300 x 357 cm	
Bedarf Dachbahnen	5 Rollen		3 Rollen		6 Rollen		4 Rollen		7 Rollen		5 Rollen		8 Rollen	
Farbe	unbeh.	terragrau	unbeh.	terragrau	unbeh.	terragrau	unbeh.	terragrau	unbeh.	terragrau	unbeh.	terragrau	unbeh.	terragrau
Art.-Nr.	4321755	4322253	4310741	4322248	4310748	4322254	4322249	4322250	4322255	4322256	4322251	4322252	4322257	4322258
Preis	2.499,-	2.999,-	2.199,-	2.599,-	2.449,-	2.949,-	2.549,-	2.949,-	2.599,-	2.549,-	2.749,-	3.199,-	3.649,-	3.599,-

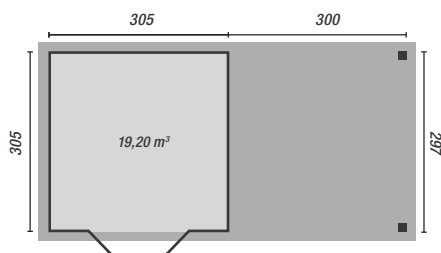

„Borsuma 3“, mit Anbaudach 3 m

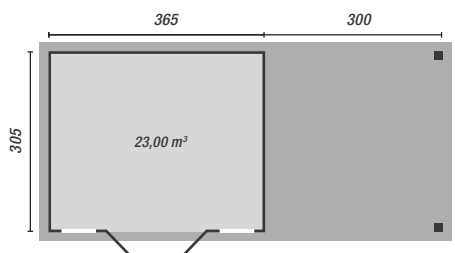

„Borsuma 4“, mit Anbaudach 3 m

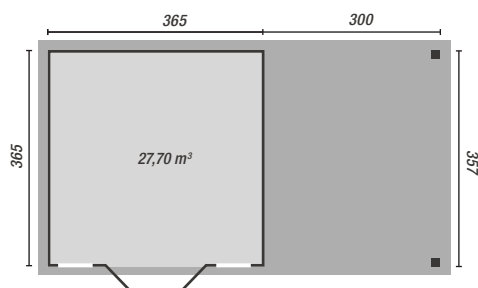

„Borsuma 5“, mit Anbaudach 3 m

Deine Wohlfühl Oase.



5
JAHRE
HERSTELLER-
GARANTIE**

0,- EURO
KOSTENLOSE
LIEFERUNG*

Flach-/Pultdachhäuser



Gartenhaus „Texel“

schiefergrau, Abb. ohne Sprossen

Gartenhaus „Texel“*

hochwertiges nordisches Fichtenholz, 4-seitig gehobelte Wandbohlen mit Nut und Feder, Steck-Schraub-Eckverbindung, 19-mm-Fußboden im Abstellraum, inkl. imprägnierter Grundlager, Tür mit Echtglas und aufgesetzten Sprossen, Profilzylinderschloss und 3 Schlüsseln, Dach 19-mm-Profilchalung mit Nut und Feder, inkl. 1 Lage Dachpappe zur Ersteindeckung

Zubehör

KSK-M-Dachbahn
selbstklebende Dachbahn mit
Alu-Oberschicht, 5 m²/Rolle
(1m²=15,00),
Art.-Nr. 4310542 **74.99**

Modell	„Texel“	
Wandstärke	28 mm	
Sockelmaße (BxT)	550 x 250 cm	
Außenmaße (BxHxT)	590 x 249,5 x 310 cm	
Rückwandhöhe	189,5 cm	
lichtes Türmaß (BxH)	123,4 x 193 cm	
Bedarf Dachbahnen	5 Rollen	
Farbe	unbehandelt	schiefergrau
Art.-Nr.	4310910	4310911
Preis	2.799,-	3.299,-

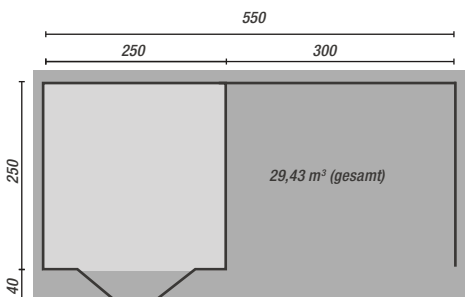

Deko und nicht explizit ausgewiesenes Zubehör nicht im Lieferumfang enthalten
* Lieferzeit ca. 3 Wochen (bei Farbbehandlung ca. 5 Wochen), Lieferung frei Bordsteinkante (Deutschland, Festland), zugänglich für 40-t-LKW
** Auf alle Holzteile



Mehr Platz für dich!

Mittelwandhaus „Fleet“*

hochwertiges nordisches Fichtenholz, Steck-/Schraubsystem, modernes Pultdach aus Dachplatten, Doppeltür und Einzeltür mit Lichtausschnitten aus bruchsicherem, milchigem Kunstglas, mit Sicherheitsüberfalle, in zwei Farben erhältlich, inkl. Unterlegern und Beschlägen, selbstklebende Dachbahn (s. Seite 312) und Fußboden optional als Zubehör gegen Aufpreis erhältlich

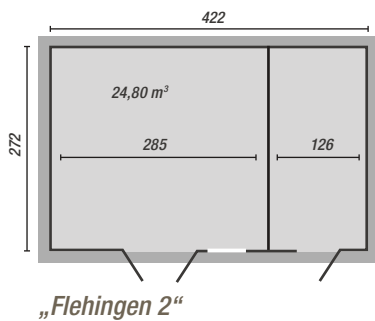
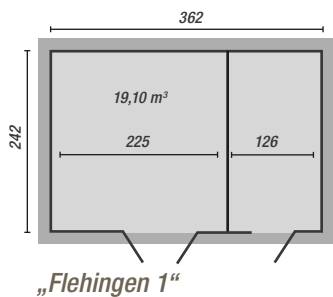
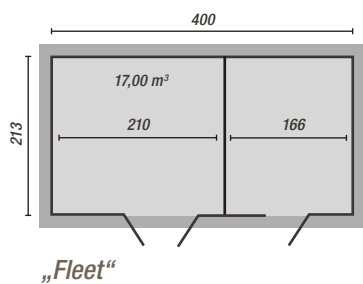

Gestaltungsbeispiel „Flehtingen 2“, unbehandelt, mit Zubehör

Mittelwandhaus „Flehtingen“*

unbehandeltes hochwertiges Fichtenholz, Steck-/Schraubsystem, modernes Pultdach aus Massivholzbrettern, Doppeltür und Einzeltür mit Lichtausschnitten aus hochwertigem Echtglas, mit Drückergarnitur und Zylinderschloss inkl. 3 Schlüsseln, „Flehtingen 2“ mit 2 feststehenden Fenstern aus Kunstglas, inkl. Unterlegern und Beschlägen, selbstklebende Dachbahn (s. Seite 312) und Fußboden optional als Zubehör gegen Aufpreis erhältlich

Modell	„Fleet“		„Flehtingen 1“	„Flehtingen 2“
Wandstärke	19 mm		38 mm	38 mm
Sockelmaße (BxT)	400 x 213 cm		362 x 242 cm	422 x 272 cm
Außenmaße (BxHxT)	404 x 211 x 217 cm		366 x 227 x 246 cm	426 x 228 x 276 cm
Rückwandhöhe	195 cm		209 cm	207 cm
Fenstermaße (BxH)	-		-	2 Stück à 35 x 113 cm
lichtes Türmaß (BxH)	166,5 x 176,5 cm/81,5 x 175 cm		135,5 x 175 cm/82,5 x 173 cm	135,5 x 175 cm/82,5 x 173 cm
Bedarf Dachbahnen	3 Rollen		3 Rollen	4 Rollen
Farbe	unbehandelt	terragrau *	unbehandelt	unbehandelt
Art.-Nr.	4322241	4322242	4321762	4321763
Preis	1.649,-	1.879,-	1.999,-	2.349,-

Mittelwandhaus „Teerhof“**
 hochwertiges nordisches Fichtenholz, Steck-/Schraubsystem, modernes Pultdach aus Massivholz-Brettern, Doppeltür und Einzeltür mit Lichtausschnitten aus bruchsicherem Kunstglas, mit Drückergarnitur und Buntbartschloss inkl. 2 Schlüsseln, in 2 Farben erhältlich, inkl. Unterlegern, Beschlägen und Montageanleitung, selbstklebende Dachbahn (s. Seite 312) und Fußboden optional als Zubehör gegen Aufpreis erhältlich

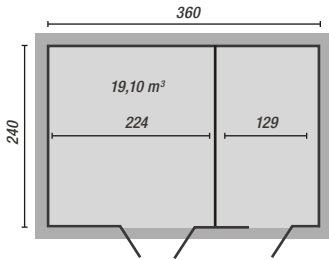

„Teerhof“

Gestaltungsbeispiel „Teerhof“, terragrau, mit Zubehör

Modell	„Teerhof“		„Ettersberg“	
Wandstärke	28 mm		28 mm	
Sockelmaße (BxT)	360 x 240 cm		420 x 270 cm	
Außenmaße (BxHxT)	364 x 230 x 244 cm		424 x 230 x 274 cm	
Rückwandhöhe	210 cm		210 cm	
lichtes Türmaß (BxH)	140 x 173 cm/82,5x173 cm		140 x 173 cm/82,5x173 cm	
Bedarf Dachbahnen	3 Rollen		4 Rollen	
Farbe	unbehandelt	terragrau	unbehandelt	terragrau
Art.-Nr.	4321758	4321759	4321760	4321761
Preis	1.729,-	2.049,-	2.049,-	2.349,-

Massivholz-Böden ***

Für jedes Haus den passenden Boden

- „Fleet“
Art.-Nr. 4322243 **269.99**
- „Flehtingen 1“
Art.-Nr. 4321797 **259.99**
- „Flehtingen 2“
Art.-Nr. 4321798 **279.99**
- „Teerhof“
Art.-Nr. 4321797 **259.99**
- „Ettersberg“
Art.-Nr. 4321798 **279.99**



Gestaltungsbeispiel „Ettersberg“, unbehandelt, mit Zubehör

Mittelwandhaus „Ettersberg“**
 hochwertiges nordisches Fichtenholz, Steck-/Schraubsystem, modernes Pultdach aus Massivholz-Brettern, Doppeltür und Einzeltür mit Lichtausschnitten aus bruchsicherem Kunstglas, mit Drückergarnitur und Buntbartschloss mit 2 Schlüsseln, in zwei Farben erhältlich, inkl. Unterlegern und Beschlägen, selbstklebende Dachbahn (s. Seite 312) und Fußboden optional als Zubehör gegen Aufpreis erhältlich

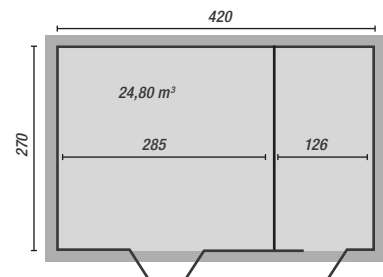

„Ettersberg“

Deko und nicht explizit ausgewiesenes Zubehör nicht im Lieferumfang enthalten
 * Lieferzeit ca. 3 - 4 Wochen, Lieferung frei Bordsteinkante (Deutschland, Festland), zugänglich für 40-t-LKW
 ** Auf Konstruktion *** Nur in Verbindung mit einem Gartenhaus, ansonsten fällt eine Frachtpauschale an



5
JAHRE
HERSTELLER-
GARANTIE**

0,- EURO
KOSTENLOSE
LIEFERUNG*

D
MADE IN
GERMANY



Gestaltungsbeispiel „Burgtor 1“



„Burgtor 2“,
mit Mittelwand

Blockbohlenhaus „Burgtor“ *

unbehandeltes hochwertiges nordisches Fichtenholz, inkl. Massivholz-Dach, Doppelflügeltür und einer Einflügeltür mit 3 Lichtausschnitten aus Kunstglas, inkl. Buntbartschloss mit 2 Schlüsseln, „Burgtor 2“ inkl. 2 Dreh-/Kipfenster aus Echtglas in der Front, eingezogene Mittelwand im Haus, inkl. Unterlegern 4x6 cm, KDI, inkl. sämtlicher Beschläge, Boden und Schindeln gegen Aufpreis erhältlich

Modell	„Burgtor 1“	„Burgtor 2“
Wandstärke	38 mm	38 mm
Sockelmaße (BxT)	402x312 cm	492x312 cm
Außenmaße (BxHxT)	417x257x327 cm	507x273x327 cm
Seitenwandhöhe	200 cm	204 cm
Fenstermaße (BxH)	-	2 St. à 69x80 cm
lichtes Türmaß (BxH)	Doppelflügeltür 140 x 173 cm Einzel tür 82,5 x 173 cm	Doppelflügeltür 140 x 173 cm Einzel tür 82,5 x 173 cm
Schindelbedarf	8 Pakete	9 Pakete
Art.-Nr.	4321719	4321720
Preis	2.649,-	3.149,-
Boden ***	16 mm	16 mm
Art.-Nr.	4321721	4211722
Preis	339.99	429.99

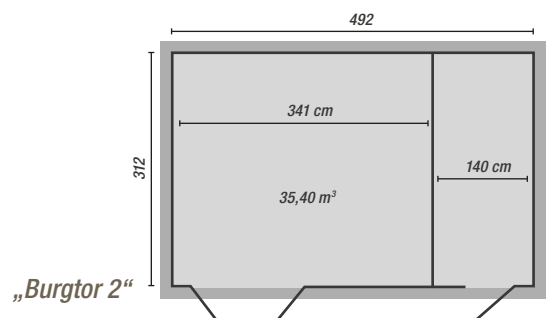
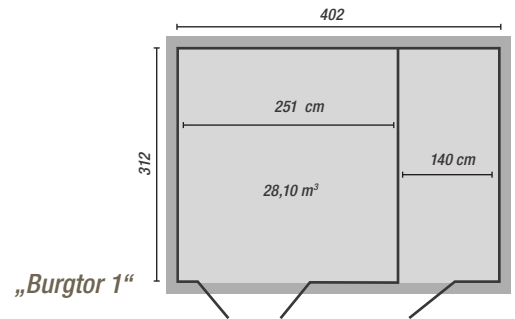



Gestaltungsbeispiel „Asperg“ mit Zubehör

Blockbohlenhaus „Asperg“*

unbehandeltes hochwertiges nordisches Fichtenholz, inkl. Massivholz-Dach, Doppelflügeltür und einer Einflügeltür mit 3 Lichtausschnitten aus Kunstglas, inkl. Buntbartschloss mit 2 Schlüsseln, eingezogene Mittelwand im Haus, inkl. Unterlegern 4x6 cm, KDI, inkl. sämtlicher Beschläge, Boden und Schindeln gegen Aufpreis erhältlich

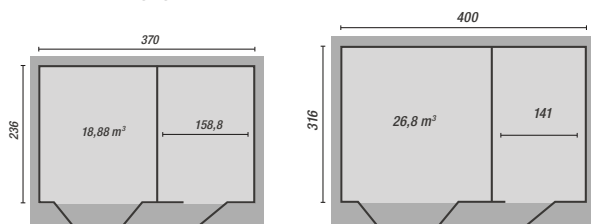

„Asperg“

„Asperg 1“

Modell	„Asperg“	„Asperg 1“
Wandstärke	28 mm	28 mm
Sockelmaße (BxT)	370x236 cm	400x310 cm
Außenmaße (BxHxT)	387x247x253 cm	417x251x327 cm
Seitenwandhöhe	193 cm	193 cm
lichtes Türmaß (BxH)	Doppelflügeltür 140x173 cm Einzeltür 82,5x173 cm	Doppelflügeltür 140x173 cm Einzeltür 82,5x173 cm
Schindelbedarf	6 Pakete	8 Pakete
Art.-Nr.	4310807	4322244
Preis	1.769,-	2.299,-
Boden ***	16 mm	16 mm
Art.-Nr.	4310808	4322246
Preis	274.99	329.99

passende Dacheindeckung***



Bitumen-Dachschindeln, rechteckig

Paket à 3 m² (1m²=15.00)

dunkelrot, Art.-Nr. 4320961 **44.99**
dunkelgrün, Art.-Nr. 4321898 **44.99**
schwarz, Art.-Nr. 4320079 **44.99**



Bitumen-Dachschindeln „Biberschwanz“

Paket à 3 m² (1m²=15.66)

dunkelrot, Art.-Nr. 4320963 **46.99**
dunkelgrün, Art.-Nr. 4320964 **46.99**
schwarz, Art.-Nr. 4320077 **46.99**



Bitumen-Dachschindeln, asymmetrisch

Paket à 3 m² (1m²=15.00)

rot-geflammt, Art.-Nr. 4310934 **44.99**
zedernholz Art.-Nr. 4310308 **44.99**

Deko und nicht explizit ausgewiesenes Zubehör nicht im Lieferumfang enthalten
* Lieferzeit ca. 3 - 4 Wochen, Lieferung frei Bordsteinkante (Deutschland, Festland), zugänglich für 40-t-LKW
** Auf Konstruktion *** Nur in Verbindung mit einem Gartenhaus, ansonsten fällt eine Frachtpauschale an

5
JAHRE
HERSTELLER-
GARANTIE**

0,- EURO
KOSTENLOSE
LIEFERUNG*



Flachdachhaus „Domeo“

„Domeo 4“, lichtgrau



Flachdachhaus „Domeo“ *

hochwertiges nordisches Fichtenholz, unbehandelt oder farbig vorbehandelt, 4-seitig gehobelte Wandbohlen mit Nut und Feder in Systembauweise, Doppelschiebetür (Ganzglas) mit Echtglas, Profilzylinder, Einzelfenster mit Echtglas, Fußbodenunterkonstruktion druckimprägniert, massive Dach- und Fußbodenbretter (18 mm)

Modell	„Domeo 1“					„Domeo 4“				
Wandstärke	44 mm					44 mm				
Sockelmaße (BxT)	300 x 300 cm					418 x 322 cm				
Außenmaße (BxHxT)	320 x 245 x 320 cm					438 x 245 x 341 cm				
Seitenwandhöhe	ca. 239 cm					ca. 239 cm				
Fenstermaße (BxH)	ca. 100 x 202 cm					ca. 100 x 202 cm				
lichtes Türmaß (BxH)	ca. 204 x 203 cm					ca. 204 x 203 cm				
besondere Ausstattung	Glasschiebetür					2 Glasschiebetüren				
Farbe	unbeh.	eiche	lichtgrau	carbongrau	taubenblau	unbeh.	eiche	lichtgrau	carbongrau	taubenblau
Art.-Nr.	4301305	4301335	4301333	4301332	4301334	4301307	4301339	4301337	4301336	4301338
Preis	3.199,-	4.299,-	4.299,-	4.299,-	4.299,-	4.299,-	5.699,-	5.699,-	5.699,-	5.699,-

Farbauswahl

unbehandelt
Farbig vorbehandelt:

eiche

lichtgrau

carbongrau

taubenblau



„Domeo 1“, 21,40 m³



„Domeo 4“, 32,30 m³

Deko und nicht explizit ausgewiesenes Zubehör nicht im Lieferumfang enthalten
* Lieferzeit unbehandelt ca. 3-4 Wochen (farbbehandelt ca. 4-5 Wochen), Lieferung frei Bordsteinkante (Deutschland, Festland), zugänglich für 40-t-LKW
** Auf alle Holzteile



5
JAHRE
HERSTELLER-
GARANTIE**

D
MADE IN
GERMANY

Feensterposition
teilweise
variabel

Gestaltungsbeispiel „Strecknitz 4“, terragrau, mit Zubehör



Gestaltungsbeispiel „Strecknitz 3“,
unbehandelt, mit zusätzlicher Doppelflügeltür

Anlehnhaus „Strecknitz“*

hochwertiges Fichtenholz, vorgefertigte Wandelemente, nur zum Anbau an eine bestehende Wand geeignet, modernes Pultdach aus Massivholz-Brettern, Doppelflügeltür mit Lichtausschnitten aus bruchsicherem Kunstglas, mit Drückergarnitur und Buntbarschloss, 2 Schlüssel, inkl. Unterlegern und Beschlägen, Dachschindeln (s. Seite 341) und Fußboden sowie eine zweite Tür optional als Zubehör gegen Aufpreis erhältlich

Modell	„Strecknitz 2“		„Strecknitz 3“		„Strecknitz 4“		„Strecknitz 5“	
Wandstärke	19 mm		19 mm		19 mm		19 mm	
Sockelmaße (BxT)	178 x 178 cm		178 x 265 cm		178 x 352 cm		178 x 439 cm	
Außenmaße (BxHxT)	181 x 230 x 181 cm		181 x 230 x 268 cm		181 x 230 x 355 cm		181 x 230 x 442 cm	
Seitenwandhöhe	189 cm		189 cm		189 cm		189 cm	
Fenstermaße (BxH)	-		1 Fenster à 59,5 x 59,5 cm		2 Fenster à 59,5 x 59,5 cm		3 Fenster à 59,5 x 59,5 cm	
lichtes Türmaß (BxH)	162,5 x 177,5 cm		162,5 x 177,5 cm		162,5 x 177,5 cm		162,5 x 177,5 cm	
Schindelbedarf	2 Pakete		3 Pakete		4 Pakete		4 Pakete	
Farbe	unbehandelt	terragrau	unbehandelt	terragrau	unbehandelt	terragrau	unbehandelt	terragrau
Art.-Nr.	4321667	4321668	4321671	4321672	4321673	4321674	4321675	4321676
Preis	799,-	999,-	1.049,-	1.249,-	1.299,-	1.399,-	1.449,-	1.629,-

Zubehör ***

zusätzliche Doppelflügeltür
unbehandelt,
Art.-Nr. 4321648
279.99



terragrau
Art.-Nr. 4321649
399.99

Massivholz-Boden
Strecknitz 2, Art.-Nr. 4321677 **109.99**
Strecknitz 3, Art.-Nr. 4321678 **189.99**
Strecknitz 4, Art.-Nr. 4321679 **219.99**
Strecknitz 5, Art.-Nr. 4321681 **269.99**

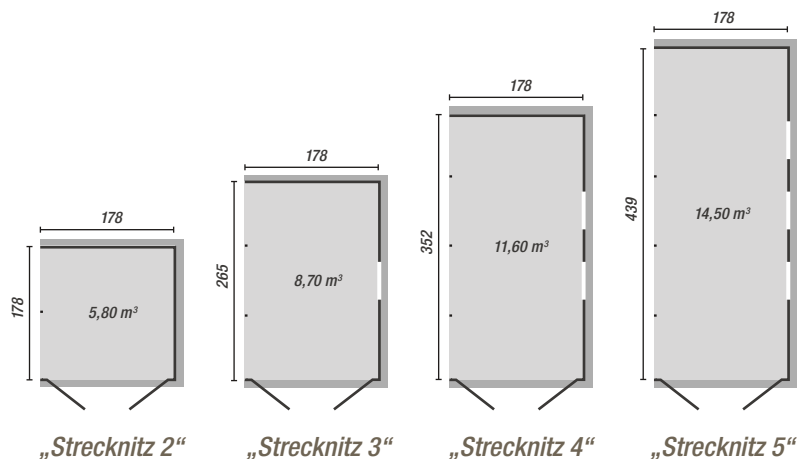

Deko und nicht explizit ausgewiesenes Zubehör nicht im Lieferumfang enthalten
* Lieferzeit ca. 3 - 4 Wochen, Lieferung frei Bordsteinkante (Deutschland, Festland), zugänglich für 40-t-LKW
** Auf Konstruktion *** Nur in Verbindung mit einem Gartenhaus, ansonsten fällt eine Frachtpauschale an



„Yarik“, carbongrau

Mehrzweckschuppen „Yarik“ *

unbehandelt oder farbig vorbehandelt, hochwertiges nordisches Fichtenholz, 4-seitig gehobelte Wandbohlen mit Doppelnut und -feder, Doppelschwinger aus Vollholz, Einzeltür mit Lichtausschnitt, Profilzylinder, Drückergarnitur mit 3 Schlüsseln, Klappfenster und Einzeltür mit Echtglas, massive Dachbretter mit Nut und Feder (15 mm), inkl. Dachpappe zur Ersteindeckung, ohne Boden, Dachschindeln als Zubehör erhältlich (s. Seite 287)

Modell	„Yarik“	
Wandstärke	40 mm	
Sockelmaße (BxT)	380 x 540 cm	
Außenmaße (BxHxT)	474 x 274 x 583 cm	
Seitenwandhöhe	211 cm	
Fenstermaße (BxH)	Einzelfenster 99 x 88 cm	
lichtes Türmaß (BxH)	Einzeltür 77 x 185 cm/Vollholz-Doppeltür 239 x 202 cm	
Schindelbedarf	11 Pakete	
Farbe	unbehandelt	farbig vorbehandelt
Art.-Nr.	4300695	4301087 (eiche)
		4301084 (lichtgrau)
		4301083 (carbongrau)
		4301090 (taubenblau)
Preis	2.299,-	4.229,-

Farbvarianten

Farbig vorbehandelt:



eiche



lichtgrau



carbongrau



taubenblau

Weitere Informationen zu den Farbvarianten findest du auf Seite 300.

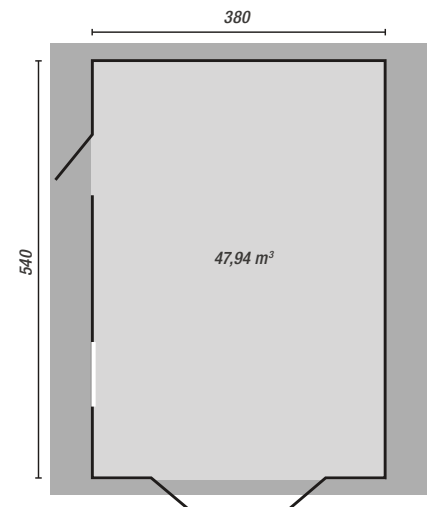

Gartenhaus aus Fassadenplatten



Zauber-Würfel.



„Sydney 2“
(telegrau/schiefergrau)



„Sydney 3“
(telegrau/schiefergrau)



„Sydney 4“
(telegrau/schiefergrau)



„Perth 2“
(schiefergrau/telegrau)



„Melbourne 2“
(telegrau)



„Brisbane 2“
(schiefergrau)



„CrossCube“, „Sydney 4“

Gartenhäuser „CrossCube“ **

langlebige, außen farbig behandelte 10-mm-Fassadenplatten in 4 verschiedenen Farbkombinationen der Farben Telegrau (RAL 7047) und Schiefergrau (RAL 7015), Holzrahmenkonstruktion in Schiefergrau, feststehende Fensterelemente mit bronzenfarbenen Doppelstegplatten, 19-mm-Profilholz-Dachschalung mit selbstklebender, alubeschichteter Dachbahn, Aluminiumkante als Dachabschluss

Modell	„CrossCube“, Größe 2	„CrossCube“, Größe 3	„CrossCube“, Größe 4
Wandstärke	10 mm	10 mm	10 mm
Sockelmaße (BxT)	251 x 167 cm	251 x 251 cm	335 x 251 cm
Außenmaße (BxHxT)	253 x 223 x 169 cm	253 x 223 x 253 cm	337 x 223 x 253 cm
Seitenwandhöhe	223 cm	223 cm	223 cm
Fenstermaße (BxH)	66,4 x 48,4 cm	66,4 x 48,4 cm	66,4 x 48,4 cm
lichtes Türmaß (BxH)	Einzeltür 74 x 184 cm	Einzeltür 74 x 184 cm	Doppeltür 159 x 184 cm
Grundfläche	4,28 m ²	6,40 m ²	8,53 m ²
Dach	19-mm-Profilholzschalung + aluminiumbesch. Dachbahn	19-mm-Profilholzschalung + aluminiumbesch. Dachbahn	19-mm-Profilholzschalung + aluminiumbesch. Dachbahn
	„Sydney 2“	„Sydney 3“	„Sydney 4“
Art.-Nr.	4310961	4310962	4321814
	„Perth 2“	„Perth 3“	„Perth 4“
Art.-Nr.	4310516	4310963	4310907
	„Melbourne 2“	„Melbourne 3“	„Melbourne 4“
Art.-Nr.	4310964	4310969	4310908
	„Brisbane 2“	„Brisbane 3“	„Brisbane 4“
Art.-Nr.	4310965	4310967	4310909
Preis	2.549,-	2.999,-	4.199,-

Zubehör

Fußboden

Größe 2, Art.-Nr. 4310974 **169.99**
Größe 3, Art.-Nr. 4310975 **219.99**
Größe 4, Art.-Nr. 4310915 **279.99**

Metallregennrinne

251 cm, anthrazit, Art.-Nr. 4310968 **179.99**
335 cm, anthrazit, Art.-Nr. 4310914 **199.99**

Deko und nicht explizit ausgewiesenes Zubehör nicht im Lieferumfang enthalten
* Lieferzeit unbehandelt ca. 3-4 Wochen (farbig vorbehandelt ca. 4-5 Wochen), Lieferung frei Bordsteinkante (Deutschland, Festland), zugänglich für 40-t-LKW
** Lieferzeit 3 Wochen, Lieferung frei Bordsteinkante (Deutschland, Festland), zugänglich für 40-t-LKW
*** Auf alle Holzteile

Gartenhaus aus WPC

Vom Haus aus
Pflegerleicht!



„Trend B“

WPC-Gartenhaus „Trend“ *

WPC (Wood-Plastic-Composite), Alu-Doppeltür mit PZ-Schloss, Flachdach mit 5° Dachneigung, Schneelast 200 kg/m², schnelle und einfache Montage, Boden als Zubehör erhältlich



Alu-Doppeltür,
wetter- und UV-beständig

Modell	„Trend B“	„Trend D“
Wandstärke	28 mm Hohlkammerprofil	28 mm Hohlkammerprofil
Sockelmaße (BxT)	234 x 187 cm	287 x 287 cm
Außenmaße (BxHxT)	280 x 222 x 240 cm	340 x 221 x 332 cm
Seitenwandhöhe	222 cm (vorne), 203 cm (hinten)	221 cm (vorne), 204 cm (hinten)
Türmaße (BxH)	138 x 189 cm	138 x 189 cm
Fenstermaß (BxH)	optional	80 x 40 cm
Grundfläche	4,4 m ²	8,2 m ²
Farbe	grau	grau
Art.-Nr.	4301293	4301294
Preis	1.999,-	2.699,-
Boden *** (BxT)	Sockelmaße 205 x 209 cm	Sockelmaße 281 x 281 cm
Art.-Nr.	4301028	4301092
Preis	199,99	299,99

Was ist WPC?

Wood-Plastic-Composite ist ein Holz-Kunststoff-Verbundwerkstoff, der speziell für den Einsatz im Außenbereich entwickelt wurde. Im Terrassendielenbereich ist WPC ein seit vielen Jahren beliebtes und bewährtes Produkt.

Klare Vorteile dieses Materials sind die Feuchteresistenz und die Formstabilität. Das macht Gartenhäuser aus WPC unkompliziert bei Wartung und Pflege.

Aufbewahrung



abschließbar



überstreichbar



feststehende Fenster



Entlüftung im Giebel



„Oakland 759“

Kunststoffhaus,
naturnahe Holzoptik,
wartungsarm



„Oakland 1175“

Kunststoff-Gerätehaus „Oakland“ **

hochwertiges DUOTECH™-Material, Doppeltür, Öffnung ca. 148,5 x 182,4 cm (BxH), Türriegel, abschließbar (Schloss nicht im Lieferumfang enthalten), Giebeldach, Dachstärke ca. 5 cm, inkl. Bodenplatte, Oberlicht, Entlüftung im Giebel, wartungsarm, wetter- und UV-beständig, überstreichbar, leichte Montage durch Nut- und Federpaneele, Metall-Verstärkung

Modell	„Oakland 757“	„Oakland 759“	„Oakland 7511“	„Oakland 1175“
Wand-/Dachstärke	2 cm/5 cm	2 cm/5 cm	2 cm/5 cm	2,5 cm/5 cm
Außenmaße (BxHxT)	230x241,9x223,8 cm	229x242x287 cm	229x242x350 cm	350x254x229 cm
Innenmaße (BxHxT)	201x230x201 cm	201x230x261 cm	201x230x320 cm	324x242x201 cm
Grundfläche (BxT)	210x216 cm	210x279 cm	210x342 cm	342x210 cm
innere Wandhöhe	184,8 cm	184,8 cm	184,8 cm	197 cm
Fenstermaße (BxH)	1 x 67,5x65 cm	1 x 67,5x65 cm	2 x 67,5x65 cm	2 x 39x56 cm
lichtes Türmaß (BxH)	ca. 148,5x182,4 cm	ca. 148,5x182,4 cm	ca. 148,5x182,4 cm	ca. 148,5x182,4 cm
Gesamtfläche	ca. 5,54 m ²	ca. 5,86 m ²	ca. 7,18 m ²	ca. 7,20 m ²
Art.-Nr.	4320879	4320880	4320881	4321411
Preis	999,-	1.199,-	1.599,-	1.749,-

Deko und nicht explizit ausgewiesenes Zubehör nicht im Lieferumfang enthalten
 * Lieferzeit ca. 2 - 3 Wochen, Lieferung frei Bordsteinkante (Deutschland, Festland, sowie Luxemburg)
 ** Lieferzeit ca. 5 - 10 Werktage, Lieferung frei Bordsteinkante (Deutschland, Festland), zugänglich für 40-t-LKW
 *** Nur in Verbindung mit einem Gartenhaus, ansonsten fällt eine Frachtpauschale an



„Factor 8 x 11“



„Factor 6 x 3“

Modell	„Factor 6 x 3“	„Factor 6 x 6“ ***	„Factor 8 x 11“
Wand- und Dachstärke	1,6 cm	1,6 cm	1,6 cm
Außenmaße (BxHxT)	178x208x114,5 cm	178x208x195,5 cm	256,5x243x332 cm
Innenmaße (BxHxT)	162x200x99,5 cm	162x200x182 cm	236,5x238,5x312,2 cm
Grundfläche (BxT)	173,5x113,5 cm	174x195 cm	248x326 cm
innere Wandhöhe	ca. 187 cm	ca. 187 cm	ca. 187 cm
Fenstermaße (BxH)	kein Fenster	1 feststehendes Fenster 43x61 cm	1 feststehendes Fenster 43x61 cm
lichtes Türmaß (BxH)	ca. 138,5x184,5 cm	ca. 138,5x184,5 cm	ca. 138,5x191 cm
Gesamtfläche	ca. 1,95 m ²	ca. 3,39 m ²	ca. 8,08 m ²
Art.-Nr.	4320274	4320276	4320282
Preis	489.99	599.-	1.299.-



Kunststoff-Gerätehäuser „Factor“**
 stabile Konstruktion (Metallverstärkung) sowie UV- und witterungsbeständige Materialien, abschließbar (Schloss nicht im Lieferumfang enthalten), mit Entlüftung, Lieferung inkl. Bodenplatte, einfache Montage, wartungsarm (kein Streichen nötig, taupe/beige)



Gartenbox „Store it out Ultra“ **
 hochwertiges Polypropylen in Holzoptik, Raumvolumen ca. 2 m³, Platz für 4 Fahrräder, 2 Abfalltonnen à 240 l oder 3 Abfalltonnen à 120 l, ca. 177 x 134 x 113 cm (BxHxT), abschließbar (Schloss nicht im Lieferumfang enthalten), inkl. Bodenplatte, Abfalltonnendeckelöffnung, Gasdruckfeder im Deckel, anthrazit, Art.-Nr. 4321491 **379.99**



Universalbox „Store it Out SIO MIDI/MAX“ **
 100 % Polypropylen in Holzoptik, wetter- und UV-beständig, abschließbar (Schloss nicht im Lieferumfang enthalten), inkl. Bodenplatte und integrierten Regalhaltern (Regal nicht enthalten), anthrazit



„Store it Out Max“
 passend für 2 Abfalltonnen bis zu 240 l, integrierte Mülltonnendeckelöffnung durch eine Kette, Rauminhalt ca. 1,2 m³, ca. 146 x 125 x 82 cm (BxHxT), Gewicht ca. 25,5 kg, Art.-Nr. 4321504 **179.99**



„Store it Out Midi“
 passend für 2 Abfalltonnen bis zu 120 l, Rauminhalt ca. 0,8 m³, ca. 130 x 110 x 74 cm (BxHxT), Gewicht ca. 17,4 kg, Art.-Nr. 4321503 **139.99**



„Top Shed 8 x 6“, anthrazit



„ECO 6x4“, grün, mit Giebeldach

Metallgerätehaus „Top Shed/Titan“

anthrazit, pulverbeschichtetes, feuerverzinktes Stahlblech, Giebeldach, wartungsfrei, wetterfest, langlebig, 2 große Schiebetüren inkl. Lüftung und abschließbarer Türgriffe (Schloss und Bodenplatten nicht im Lieferumfang enthalten)

Metallgerätehaus „ECO 6x4“**

grün, pulverbeschichtetes, feuerverzinktes Stahlblech, Giebeldach, wetterfest, langlebig und wartungsfrei, 2 große Schiebetüren und eine hohe Türöffnung ermöglichen einen bequemen Zugang, einfacher Aufbau, inkl. abschließbarer Türgriffe (Schloss und Bodenplatte nicht im Lieferumfang enthalten)

Zubehör

Metall-Unterkonstruktion*

- Feuerverzinkter Stahl
- Geeignet als Unterkonstruktion für Bodenrahmen (im Lieferumfang enthalten) und Bodenplatte (nicht im Lieferumfang des Metallgerätehauses enthalten)
- Optimierte die Errichtung des Hauses ohne Betonfundament
- Vereinfachter Standortwechsel des Hauses
- Passend für Metallhäuser

Weitere Unterkonstruktionen auf Anfrage.

für „Top Shed 8 x 6“ Art.-Nr. 4322383	99.99
für „Titan 8 x 8“ Art.-Nr. 4322388	179.99
für „Titan 8 x 10“ Art.-Nr. 4322389	239.99
für „Riverton 6 x 4“, „ECO 6 x 4“ Art.-Nr. 4322381	79.99
für „Pent Roof 8 x 4“ Art.-Nr. 4322382	89.99



Modell	„Top Shed 8 x 6“**	„Titan 8 x 8“*	„Titan 8 x 10“*	„ECO 6 x 4“**		
Wand-/Dachstärke	0,33 mm	0,33 mm	0,33 mm	0,33 mm		
Außenmaße (BxHxT)	261,6x204,5x183 cm	261,2x205,5x242,3 cm	261,2x205,5x302,4 cm	202x180,5x122,1 cm		
Innenmaße (BxHxT)	245x179,3x161 cm	245x188x228 cm	245x188x288 cm	187,6x161,2x100,3 cm		
Grundfläche (BxT)	252x173,5 cm	250,3x230,3 cm	250,3x290,4 cm	191,9x111,8 cm		
innere Wandhöhe	177,8 cm	166,5 cm	166,5 cm	159,8 cm		
lichtes Türmaß (BxH)	106x173 cm	106x160 cm	106x160 cm	81x155 cm		
Gesamtfläche	ca. 4,37 m ²	ca. 5,76 m ²	ca. 7,42 m ²	2,15 m ²		
Farbe	anthrazit	anthrazit	Holzoptik Eiche	anthrazit	Holzoptik Eiche	grün
Art.-Nr.	4321514	4321840	4322396	4321841	4322397	4320329
Preis	299.99	519.-	739.-	619.-	849.-	249.99

Deko und nicht explizit ausgewiesenes Zubehör nicht im Lieferumfang enthalten
 * Lieferzeit ca. 5 - 10 Werktagen, Lieferung frei Bordsteinkante (Deutschland, Festland), zugänglich für 40-t-LKW
 ** Abholpreis, Lieferzeit ca. 1 - 2 Wochen, nicht in allen Märkten erhältlich, solange der Vorrat reicht
 *** Erhältlich ab Ende März



Info

Verzinktes Stahlblech ist sehr langlebig und praktisch wartungsfrei. Die besondere **Pulverbeschichtung** schützt das Material zusätzlich vor der Zersetzung, die Metall befällt, wenn es längere Zeit Niederschlägen ausgesetzt ist.

„Pent Roof Skylight 8 x 6“, anthrazit, mit Pultdach und Oberlicht



„Pent Roof 8 x 4“, Holzoptik eiche, mit Pultdach

Metallgerätehaus „Pent Roof“

pulverbeschichtetes, feuerverzinktes Stahlblech, wartungsfrei, wetterfest, langlebig, 2 große Schiebetüren inkl. abschließbarer Türgriffe (Schloss nicht im Lieferumfang enthalten), mit Belüftung, Bodenplatte nicht im Lieferumfang enthalten

Modell	„Pent Roof 6 x 4“ mit Pultdach *		„Pent Roof 8 x 4“ mit Pultdach *		„Pent Roof Skylight 8 x 6“ mit Pultdach und Oberlicht **
Wand-/Dachstärke	0,33 mm		0,33 mm		0,33 mm
Außenmaße (BxHxT)	203x176x124 cm		263x181x124 cm		263,5x202x184,5 cm
Innenmaße (BxHxT)	188x161x108 cm		248x166x108 cm		247,6x166,3x164 cm
Grundfläche (BxT)	198,1x119,3 cm		259x119,3 cm		251,9x171,8 cm
innere Wandhöhe	166,5 cm		166,50 cm		180 cm
lichtes Türmaß (BxH)	86x155 cm		106x160 cm		103x175 cm
Gesamtfläche	ca. 2,36 m ²		ca. 3,09 m ²		ca. 4,06 m ²
Farbe	anthrazit	Holzoptik Eiche	anthrazit	Holzoptik Eiche	anthrazit
Art.-Nr.	4322379	4322398	4322380	4322399	4320368
Preis	369.-	459.-	449.-	509.-	449.99



„ECO Pent Roof 6 x 4“ **, anthrazit



Metalogerätehaus „ECO Pent Roof 6 x 4“ **

anthrazit, pulverbeschichtetes, feuerverzinktes Stahlblech, wetterfest, langlebig und wartungsfrei, 2 große Schiebetüren, einfacher Aufbau, inkl. abschließbarer Türgriffe (Schloss nicht im Lieferumfang enthalten), Bodenplatte nicht im Lieferumfang enthalten

Modell	„ECO Pent Roof 6 x 4“
Wand-/Dachstärke	0,33 mm
Außenmaße (BxHxT)	203x176x124 cm
Innenmaße (BxHxT)	188x161x108 cm
Grundfläche (BxT)	198,1x119,3 cm
innere Wandhöhe	166,5 cm
lichtes Türmaß (BxH)	ca. 86x155 cm
Gesamtfläche	ca. 2,36 m ²
Farbe	anthrazit
Art.-Nr.	4321501
Preis	249.99



„Palladium“, silber

Metal-Gerätebox „Palladium“ *

silber, pulverbeschichtetes, feuerverzinktes Stahlblech, leichtes Öffnen des Deckels durch Gasdruckfedern, abschließbar (inkl. Zylinderschloss mit 2 Schlüsseln)

Modell	„Palladium“
Wand-/Dachstärke	0,5 mm
Außenmaße (BxHxT)	166,4x75,9x86,4 cm
Nutzhalt	ca. 865 l
Gesamtfläche	ca. 1,28 m ²
Farbe	silber
Art.-Nr.	4321502
Preis	429.99



Deko und nicht explizit ausgewiesenes Zubehör nicht im Lieferumfang enthalten
* Kostenlose Lieferung, Lieferzeit ca. 5 - 10 Werktage, Lieferung frei Bordsteinkante (Deutschland, Festland), zugänglich für 40-t-LKW
** Abholpreis, Lieferzeit ca. 1 - 2 Wochen

Gerätehaus „Europa“*

feuerverzinktes, polyamid-einbrennlackiertes Stahlblech, Schraubenverbindungen, Scharniere etc. aus rostfreiem Edelstahl, Verriegelung mit Drehgriff, Zylinderschloss und Reserveschlüssel, hohe Stabilität, sturmfest (150 km/h, Windstärke 12), Schneelast = 1,5 kN/m², erhältlich in 9 Größen

Zubehör

Optional gegen Aufpreis erhältlich

Bodenrahmen

Gr. 3, Art.-Nr. 4327862 **169.99** Gr. 4, Art.-Nr. 4327873 **179.99**

Bodenplatte

Gr. 3, Art.-Nr. 4324023 **319.99** Gr. 4, Art.-Nr. 4324056 **459.99**

Erdschrauben-Fundament

Gr. 3, Art.-Nr. 4321237 **1.099.-** Gr. 4, Art.-Nr. 4321238 **1.299.-**

20
JAHRE
HERSTELLER-
GARANTIE

0,- EURO
KOSTENLOSE
LIEFERUNG*



„Europa“*, Größe 3, dunkelgrün

silber-metallic

dunkelgrau-metallic

quarzgrau-metallic

dunkelgrün

in mehreren
Farben
erhältlich

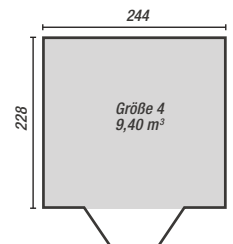
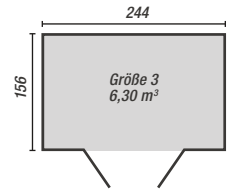

Modell	Außenmaße (BxHxT)	Gesamtfläche	silber-metallic Art.-Nr.	quarzgrau-metallic Art.-Nr.	dunkelgrau-metallic Art.-Nr.	dunkelgrün Art.-Nr.	Preis
mit Doppeltüre (Türöffnung 135 x 170 cm BxH)							
Größe 3	244x203x156 cm	3,40 m ²	4320117	4320894	4328731	4322230	999.-
Größe 4	244x203x228 cm	5,02 m ²	4320119	4320895	4320030	4326201	1.249.-

Geräteschrank

feuerverzinktes polyamid-einbrennlackiertes Stahlblech, Gartengeräte etc., regenwassergeschützt und diebstahlsicher verstauen, Schrauben, Scharniere und Beschläge aus rostfreiem Edelstahl, Drehgriff-Zylinderschloss mit Reserveschlüssel

silber-metallic

dunkelgrau-metallic

quarzgrau-metallic

dunkelgrün

in mehreren
Farben
erhältlich

20
JAHRE
HERSTELLER-
GARANTIE



Geräteschrank Größe 90, dunkelgrau-metallic

Zubehör

Optional gegen Aufpreis erhältlich

Bodenrahmen

Gr. 90, Art.-Nr. 4321190 **99.99**

Gr. 150, Art.-Nr. 4326850 **129.99**

Gr. 230, Art.-Nr. 4325937 **149.99**

Bodenplatte

Gr. 90, Art.-Nr. 4321191 **79.99**

Gr. 150, Art.-Nr. 4323924 **149.99**

Gr. 230, Art.-Nr. 4324122 **199.99**

Erdschrauben-Fundament

Gr. 90, Art.-Nr. 4321234 **499.99**

Gr. 150, Art.-Nr. 4321235 **599.-**

Gr. 230, Art.-Nr. 4321241 **849.-**



Modell	Außenmaße (BxHxT)	Gesamtfläche	silber-metallic Art.-Nr.	quarzgrau-metallic Art.-Nr.	dunkelgrau-metallic Art.-Nr.	dunkelgrün Art.-Nr.	Preis
mit Standardtüre (Türöffnung 65 x 170 cm [BxH], Türanschlag rechts)							
Größe 90	93x182,5x83 cm	0,78 m ²	4321186	4321187	4321188	4321189	479.99
mit Doppeltüre (Türöffnung 135 x 170 cm [BxH])							
Größe 150	155x182,5x83 cm	1,22 m ²	4300736	4320908	4321295	4302749	649.-
Größe 230	227x182,5x83 cm	1,80 m ²	4320911	4320912	4320907	4320909	849.-

20
JAHRE
HERSTELLER-
GARANTIE

0,- EURO
KOSTENLOSE
LIEFERUNG*

biohort

Gerätehaus aus Metall / Geräteschrank

silber-metallic

dunkelgrau-metallic

quarzgrau-metallic

in mehreren
Farben erhältlich

„HighLine®“, Größe H2, quarzgrau-metallic, mit Doppeltür und Seitendach

Gerätehaus „HighLine®“ *

feuerverzinktes, polyamid-einbrennlackiertes Stahlblech, komfortable Öffnung mittels Gasdruckfeder, 3-fach-Verriegelung mit Edelstahl-Drückergarnitur und Normzylinder, umlaufendes Acrylglas-Lichtband sorgt für ausreichend Licht von allen Seiten, Dachrinne mit integriertem Laubfänger, Schrauben und Scharniere aus Edelstahl, umfangreiche Grundausstattung, erhältlich in 5 Größen

Optional gegen Aufpreis erhältlich:

Doppeltür, Bodenrahmen, Erdschrauben-Fundament, Bodenplatte und Seitendach, weiteres Zubehör auf Anfrage

Biohort-Qualität

Deine Vorteile bei allen Biohort-Produkten:

- Feuerverzinkte Bleche
- Lebenslange Wartungsfreiheit – nie mehr streichen
- Hohe Stabilität – sturmfest (150 km/h, Windstärke 12), Schneelast sk = 1,5 kN/m²
- Große Auswahl an Zubehör
- Inkl. Foto-Aufbauanleitung

Modell	Außenmaße (BxHxT)	Gesamtfläche	silber-metallic Art.-Nr.	quarzgrau-metallic Art.-Nr.	dunkelgrau-metallic Art.-Nr.	Preis
mit Standardtüre (Türöffnung 76 x 182 cm [BxH], Türanschlag rechts)						
Größe H1	275x222x155 cm	3,40 m ²	4320828	4321199	4320835	1.749,-
Größe H2	275x222x195 cm	4,40 m ²	4320315	4321200	4320319	1.999,-
Größe H3	275x222x235 cm	5,40 m ²	4320829	4321201	4320836	2.249,-
Größe H4	275x222x275 cm	6,45 m ²	4321888	4321202	4320320	2.499,-
Größe H5	275x222x315 cm	7,45 m ²	4320830	4321203	4320837	2.799,-
mit Doppeltüre (Türöffnung 155 x 182 cm [BxH])						
Größe H1	275x222x155 cm	3,40 m ²	4320831	4321204	4320838	1.999,-
Größe H2	275x222x195 cm	4,40 m ²	4320317	4321205	4320321	2.249,-
Größe H3	275x222x235 cm	5,40 m ²	4320832	4321206	4320839	2.499,-
Größe H4	275x222x275 cm	6,45 m ²	4320318	4321208	4320322	2.749,-
Größe H5	275x222x315 cm	7,45 m ²	4320834	4321209	4320840	3.049,-

Zubehör

Bodenrahmen

Gr. H1, Art.-Nr. 4320858	179,99
Gr. H2, Art.-Nr. 4320866	189,99
Gr. H3, Art.-Nr. 4320851	199,99
Gr. H4, Art.-Nr. 4324111	209,99
Gr. H5, Art.-Nr. 4320852	219,99

Bodenplatte

Gr. H1, Art.-Nr. 4320853	379,99
Gr. H2, Art.-Nr. 4321340	479,99
Gr. H3, Art.-Nr. 4320854	519,-
Gr. H4, Art.-Nr. 4324155	599,-
Gr. H5, Art.-Nr. 4320856	699,-

Erdschraubenfundament

Gr. H1, Art.-Nr. 4321225	999,-
Gr. H2, Art.-Nr. 4321226	1.299,-
Gr. H3, Art.-Nr. 4321227	1.399,-
Gr. H4, Art.-Nr. 4321228	1.649,-
Gr. H5, Art.-Nr. 4321231	1.849,-

Seitendach zu Gerätehaus „HighLine®“
Das neue Seitendach als optionales Zubehör schafft ab Gr. H2 zusätzlichen Nutzen im Freien und schützt vor Regen wie auch vor Sonne. Kann jeweils an der Seite mit der Regenrinne – wahlweise ein- oder beidseitig – montiert werden. Bausatz komplett mit Stützen und einem Regenfallrohr.

Seitendach	Außenmaß (BxHxT)	silber-metallic Art.-Nr.	quarzgrau-metallic Art.-Nr.	dunkelgrau-metallic Art.-Nr.	Preis
Größe H2	282 x 222 x 195 cm	4321946	4321954	4321950	799,-
Größe H3	282 x 222 x 235 cm	4321947	4321956	4321951	899,-
Größe H4	282 x 222 x 275 cm	4321948	4321957	4321952	999,-
Größe H5	282 x 222 x 315 cm	4321949	4321958	4321953	1.099,-

20
JAHRE
HERSTELLER-
GARANTIE

0,- EURO
KOSTENLOSE
LIEFERUNG*



Zubehör

Optional gegen Aufpreis erhältlich

Bodenrahmen

Gr. M, Art.-Nr. 4320800	169.99
Gr. L, Art.-Nr. 4320866	189.99
Gr. XL, Art.-Nr. 4324111	209.99
Gr. XXL, Art.-Nr. 4321317	229.99

Bodenplatte

Gr. M, Art.-Nr. 4321262	299.99
Gr. L, Art.-Nr. 4321340	479.99
Gr. XL, Art.-Nr. 4324155	599.-
Gr. XXL, Art.-Nr. 4320074	749.-

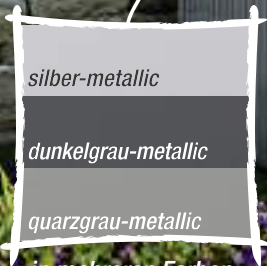

in mehreren Farben
erhältlich

Gerätehaus „AvantGarde“*,
Größe L, silber-metallic, mit Zubehör

Gerätehaus „AvantGarde“*

feuerverzinktes, polyamid-einbrennlackiertes Stahlblech, komfortable Öffnung mittels Gasdruckfeder, 3-fach-Verriegelung mit Edelstahl-Drückergarnitur, Acrylglas-Oberlichter mit Dachvorsprung, umfangreiche Grundausstattung

Optional als Zubehör erhältlich (gegen Aufpreis):

Doppeltür, Bodenrahmen, Erdschrauben-Fundament, Bodenplatte, weiteres Zubehör auf Anfrage



Modell	Außenmaße (BxHxT)	Gesamtfläche	silber-metallic Art.-Nr.	quarzgrau-metallic Art.-Nr.	dunkelgrau-metallic Art.-Nr.	Preis	Erdschrauben-Fundament Art.-Nr.	Preis
mit Standardtüre (Türöffnung 76x182 cm [BxH], Türanschlag rechts)								
Größe M	180x218x220 cm	3,00 m ²	4320756	4320903	4321845	1.299,-	4321232	999,-
Größe L	260x218x220 cm	4,40 m ²	4320767	4320904	4324705	1.599,-	4321226	1.299,-
Größe XL	260x217x300 cm	6,45 m ²	4324045	4320905	4322440	1.899,-	4321228	1.649,-
Größe XXL	260x222x380 cm	8,50 m ²	4327081	4320906	4322813	2.299,-	4321233	1.999,-
mit Doppeltüre (Türöffnung 155x182 cm [BxH])								
Größe L	260x218x220 cm	4,40 m ²	4320306	4320927	4320312	1.849,-	4321226	1.299,-
Größe XL	260x217x300 cm	6,45 m ²	4320307	4320928	4320313	2.149,-	4321228	1.649,-
Größe XXL	260x222x380 cm	8,50 m ²	4320308	4320929	4320314	2.299,-	4321233	1.999,-

20
 JAHRE
 HERSTELLER-
 GARANTIE

0,- EURO
 KOSTENLOSE
 LIEFERUNG*

 in mehreren Farben
 erhältlich

 „Panorama“, Größe P2, dunkelgrau-metallic,
 mit FloraBoard, Alu-Bodenrahmen und Alu-
 Bodenplatte als Zubehör

Gerätehaus „Panorama“ *

 Oberlichte aus Acrylglas für mehr Licht innen und optische Leichtigkeit außen,
 feuerverzinktes, Polyamid-einbrennlackiertes Stahlblech, Schrauben und Scharniere
 aus Edelstahl, hohe Schneelaststabilität (150 kg/m²) und Sturmfestigkeit (150 km/h bzw.
 Windstärke 12) für extreme Langlebigkeit, Dreifach-Verriegelung mit Edelstahl-Drückergarnitur
 und Normzylinder. Metallic-Farben Silber, Quarzgrau und Dunkelgrau, 20 Jahre Garantie und
 umfangreiche Grundausstattung inklusive, erhältlich in 5 Größen

Optional als Zubehör erhältlich (gegen Aufpreis):

 Doppeltür, Bodenrahmen, Erdschrauben-Fundament, Bodenplatte,
 weiteres Zubehör auf Anfrage

„FloraBoard“ *

 passend für Gerätehaus „HighLine®“, „Panorama“ und „AvantGarde“, Set besteht aus zwei
 Stehern mit zwei Blumenkästen inkl. Kunststoffeinsätzen 80 x 14 x 17 cm (BxHxT) zum Befestigen
 an der Außenwand, es können mehrere Blumenkästen nebeneinander montiert werden,
 silber-metallic, Art.-Nr. 4321926
 quarzgrau-metallic, Art.-Nr. 4321927
 dunkelgrau-metallic, Art.-Nr. 4321928

Zubehör

Bodenrahmen	
Gr. P1, Art.-Nr. 4320858	179.99
Gr. P2, Art.-Nr. 4320866	189.99
Gr. P3, Art.-Nr. 4320851	199.99
Gr. P4, Art.-Nr. 4324111	209.99
Gr. P5, Art.-Nr. 4320852	219.99
Bodenplatte	
Gr. P1, Art.-Nr. 4320853	379.99
Gr. P2, Art.-Nr. 4321340	479.99
Gr. P3, Art.-Nr. 4320854	519.-
Gr. P4, Art.-Nr. 4324155	599.-
Gr. P5, Art.-Nr. 4320856	669.-

Modell	Außenmaße (BxHxT)	Gesamtfläche	silber- metallic Art.-Nr.	dunkelgrau- metallic Art.-Nr.	quarzgrau- metallic Art.-Nr.	Preis	Erdschrauben- Fundament Art.-Nr.	Preis
mit Standardtüre (Türöffnung 76 x 182 cm [BxH], Türanschlag rechts)								
P1	273x227x158 cm	3,40 m ²	4321516	4321525	4321535	1.699.-	4321225	999.-
P2	273x227x198 cm	4,40 m ²	4321518	4321527	4321537	1.949.-	4321226	1.299.-
P3	273x227x238 cm	5,40 m ²	4321520	4321529	4321539	2.199.-	4321227	1.399.-
P4	273x227x278 cm	6,45 m ²	4321521	4321531	4321541	2.399.-	4321228	1.649.-
P5	273x227x318 cm	7,45 m ²	4321523	4321533	4321543	2.599.-	4321231	1.849.-
mit Doppeltüre (Türöffnung 155 x 182 cm [BxH])								
P1	273x227x158 cm	3,40 m ²	4321517	4321526	4321536	1.949.-	4321225	999.-
P2	273x227x198 cm	4,40 m ²	4321519	4321528	4321538	2.199.-	4321226	1.299.-
P3	273x227x238 cm	5,40 m ²	4321578	4321530	4321540	2.449.-	4321227	1.399.-
P4	273x227x278 cm	6,45 m ²	4321522	4321532	4321542	2.649.-	4321228	1.649.-
P5	273x227x318 cm	7,45 m ²	4321524	4321534	4321544	2.849.-	4321231	1.849.-

 Deko und nicht explizit ausgewiesenes Zubehör nicht im Lieferumfang enthalten
 * Lieferzeit ca. 3-4 Wochen, Lieferung frei Bordsteinkante (Deutschland, Festland), zugänglich für 40-t-LKW

Montageanleitung

Erdschrauben-Fundament *

Moderner Fundamentbau ohne Beton

Das Erdschrauben-Fundament ist schnell und einfach montiert, und gleich im Anschluss daran kannst du mit dem Aufbau des Gerätehauses beginnen.

Das innovative Fundament besteht aus hochwertigen Alu-Dielen mit gerillter Oberfläche auf stabilen Erdschrauben. Adapter ermöglichen es, Bodenunebenheiten bis 10% Gefälle und Hangneigungen ideal auszugleichen.

Durch eine integrierte Wasserbarriere ist der Wasserablauf bestens gelöst und es kann zu keinem Wassereintritt im Gerätehaus kommen. Die Montage – schnell, einfach und unkompliziert!



Schritt 1 Vorbereitung



Rasenfläche ca. 10 cm ausheben, Bohrlöcher für Erdschrauben markieren.

Schritt 2 Erdschrauben



Löcher mit der Schlagbohrmaschine vorbohren, Erdschrauben mithilfe des mitgelieferten Werkzeugs eindrehen.

Schritt 3 Montageplatten



Montageplatten mit Erdschrauben verbinden und mit der Wasserwaage ausrichten.

Schritt 4 Rahmen



Rahmen und Verbindungsstreben fixieren.

Schritt 5 Aludielen



Aludielen einsetzen und befestigen.

Fertig!

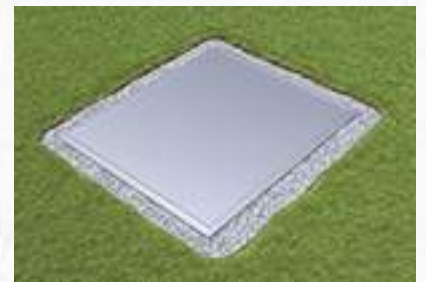

Das Fundament ist fertig. Es kann sofort mit dem Aufbau des Gerätehauses begonnen werden.

Modell	Geräteschrauk			Gerätehaus „AvantGarde“				Gerätehaus „Europa“		Gerätehaus „HighLine®“ und Gerätehaus „Panorama“	
	90	150	230	M	L	XL	XXL	3	4	H2/P2	H4/P4
Art.-Nr.	4321234	4321235	4321241	4321232	4321226	4321228	4321233	4321237	4321238	4321226	4321228
Preis	499,99	599,-	849,-	999,-	1.299,-	1.649,-	1.999,-	1.099,-	1.299,-	1.299,-	1.649,-

weitere Größen auf Anfrage



20
JAHRE
HERSTELLER-
GARANTIE

0,- EURO
KOSTENLOSE
LIEFERUNG*

Optionale Farben

silber-metallic

dunkelgrau-metallic

quarzgrau-metallic

weiß

bronze-metallic

„Freizeitbox“*, Größe 160, quarzgrau-metallic

„Freizeitbox“*

Schönes Design mit robustem, glattem Deckel, komfortable Deckelöffnung mit Gasdruckfeder, regenwasserdicht, Drehgriff-Zylinderschloss

Größe 100

Außenmaße 101 x 61 x 46 cm (BxHxT),
silber-metallic, Art.-Nr. 4326575
quarzgrau-metallic, Art.-Nr. 4320923
bronze-metallic, Art.-Nr. 4321193
dunkelgrau-metallic, Art.-Nr. 4320130
weiß, Art.-Nr. 4306874 **279.99**

Größe 130

Außenmaße 134 x 71 x 62 cm (BxHxT),
silber-metallic, Art.-Nr. 4305026
quarzgrau-metallic, Art.-Nr. 4320925
bronze-metallic, Art.-Nr. 4321195
dunkelgrau-metallic, Art.-Nr. 4320240
weiß, Art.-Nr. 4300109 **349.99**

Größe 160 HIGH

Außenmaße 159 x 83 x 79 cm (BxHxT),
silber-metallic, Art.-Nr. 4320770
quarzgrau-metallic, Art.-Nr. 4320926
bronze-metallic, Art.-Nr. 4321197
dunkelgrau-metallic, Art.-Nr. 4320771
weiß, Art.-Nr. 4320768 **499.99**

Größe 180

Außenmaße 181 x 71 x 79 cm (BxHxT),
silber-metallic, Art.-Nr. 4326586
quarzgrau-metallic, Art.-Nr. 4320924
bronze-metallic, Art.-Nr. 4321194
dunkelgrau-metallic, Art.-Nr. 4320173
weiß, Art.-Nr. 4306907 **499.99**



20
JAHRE
HERSTELLER-
GARANTIE

0,- EURO
KOSTENLOSE
LIEFERUNG*

„LoungeBox“, dunkelgrau-metallic, Größe 160

„HighBoard“*

Multitalent zum Aufbewahren, ob als Stauraum für Kissen, als Mülltrennsystem oder als Ergänzung zu deiner Outdoor-Küche, Deckel aus pulverbeschichtetem Aluminium, Seitenwände und Türen aus feuerverzinktem, polyamid-einbrennlackiertem Stahlblech, Deckel und Türöffnung mit Gasdruckfeder, Drehknebel-Zylinderschloss, regenwasserdicht, Zwischenboden und Werkzeughalter als Zubehör erhältlich

Größe 160

Außenmaße 160 x 118 x 70 cm (BxHxT),
Volumen 1.150 l,
silber-metallic, Art.-Nr. 4320872
dunkelgrau-metallic, Art.-Nr. 4320870
quarzgrau-metallic, Art.-Nr. 4321211
1.299.-

Größe 200

Außenmaße 200 x 127 x 84 cm (BxHxT),
Volumen 2.150 l,
silber-metallic, Art.-Nr. 4320930
dunkelgrau-metallic, Art.-Nr. 4320933
quarzgrau-metallic, Art.-Nr. 4321212
1.699.-



20
JAHRE
HERSTELLER-
GARANTIE

0,- EURO
KOSTENLOSE
LIEFERUNG*

„HighBoard“, dunkelgrau-metallic, Größe 160

20
JAHRE

HERSTELLER-
GARANTIE

0,- EURO

KOSTENLOSE
LIEFERUNG*



„StoreMax“, Größe 160, silber-metallic

„StoreMax“*

beste Qualität, zweigeteilter Rollladen und Profile aus beschichtetem Aluminium, Seitenwände aus feuerverzinktem, polyamid-einbrennlackiertem Stahlblech, Zylinderschloss-Verriegelung, leichte Bedienung durch Federunterstützung, für Garten, Sport und Freizeit oder als Mülltrennsystem, vielseitig einsetzbar

Größe 120

Außenmaße 117 x 109 x 73 cm (BxHxT),
silber-metallic, Art.-Nr. 4320136
quarzgrau-metallic, Art.-Nr. 4324375
dunkelgrau-metallic, Art.-Nr. 4320139

799,-

Größe 160

Außenmaße 163 x 120 x 78 cm (BxHxT),
silber-metallic, Art.-Nr. 4320135
quarzgrau-metallic, Art.-Nr. 4321702
dunkelgrau-metallic, Art.-Nr. 4320137

999,-

Größe 190

Außenmaße 190 x 136 x 97 cm (BxHxT),
silber-metallic, Art.-Nr. 4320126
quarzgrau-metallic, Art.-Nr. 4321867
dunkelgrau-metallic, Art.-Nr. 4320138

1.399,-



„Corner Board“,
quarzgrau-metallic

„Corner Board“*

mehr Platz am Balkon und auf der Terrasse in formschönem Design, Oberteil aus pulverbeschichtetem Aluminium, Seitenwände aus feuerverzinktem, polyamid-einbrennlackiertem Stahlblech, regenwasserdicht und mit komfortabler Türöffnung dank Gasdruckfeder, mit Drehknebel-Zylinderschloss und 20 Jahren Garantie, ca. 500 l Stauraum, Frontmaß 117 x 127 cm (BxH), maximale Tiefe 76 cm, mit Ordnungssystem für die Türflügel-Innenseite und 2 Regalböden als Grundausrüstung

Außenmaß 117 x 127 x 76 cm (BxHxT),
Volumen ca. 500 l,
silber-metallic, Art.-Nr. 4321568
dunkelgrau-metallic, Art.-Nr. 4321571
quarzgrau-metallic, Art.-Nr. 4321569

999,-

„MiniGarage“*

multifunktionales Platzwunder ohne Genehmigungspflicht, ideal zum Verstauen von 2 Fahrrädern, Gartengeräten oder Gartenmöbeln, das intelligente Schienensystem (optional) erleichtert das Einstellen des Fahrrades, einfach das Hinterrad auf Bodenschiene stellen, Fahrradlenker in ausziehbare obere Schiene einhängen, einschieben, fertig, zum Verstauen von Gartenwerkzeug leistet das ausziehbare Regalsystem mit 2 Böden (150 cm Länge) wertvolle Dienste, Alu-Bodenrahmen, Alu-Bodenplatte, Fahrradhängeschiene und Regalsystem als Zubehör erhältlich

Außenmaße 122 x 145 x 203 cm (BxHxT),
Volumen ca. 3.240 l,
silber-metallic, Art.-Nr. 4321219
dunkelgrau-metallic, Art.-Nr. 4221220

899,-



„MiniGarage“,
silber-metallic

Deko und nicht explizit ausgewiesenes Zubehör nicht im Lieferumfang enthalten
*Lieferzeit ca. 3 Wochen, Lieferung frei Bordsteinkante (Deutschland, Festland), zugänglich für 40-t-LKW

Zubehör Gerätehäuser/-schränke



Elektro-Montagepanel

Ohne abgebildete Elektroausstattung!
„HighLine®“, „Panorama“, „AvantGarde“,
Art.-Nr. 4321577
„Europa“/Geräteschrank,
Art.-Nr. 4321576

44.99

44.99



Regalsteher

„HighLine®“, „Panorama“, „AvantGarde“, 2 Stück,
Art.-Nr. 4321669 **39.99**
„Europa“/Geräteschrank, 2 Stück,
Art.-Nr. 4326685 **34.99**
Regalböden
„HighLine®“, „AvantGarde“, „Europa“, „Panorama“/
Geräteschrank,
2 Böden * 72x24,5 cm (BxT), Art.-Nr. 4327906 **39.99**
4 Böden * 72x24,5 cm (BxT), Art.-Nr. 4326663 **59.99**
2 Böden * 72x43,5 cm (BxT), Art.-Nr. 4326674 **69.99**



Werkzeughalter

2 Stück, „HighLine®“, „Panorama“, „AvantGarde“/
HighBoard,
silber-metallic, Art.-Nr. 4326806 **29.99**
quarzgrau-metallic, Art.-Nr. 4320922 **29.99**
dunkelgrau-metallic, Art.-Nr. 4322769 **29.99**



Fahrradständer „bikeHolder“ *

„HighLine®“, „Panorama“, „AvantGarde“, „Europa“/
HighBoard,
Art.-Nr. 4321192

54.99



Fahrradaufhängung „bikeMax“

„HighLine®“, „Panorama“, „AvantGarde“,
1 Stück, Art.-Nr. 4326597 **39.99**
2 Stück, Art.-Nr. 4322384 **69.99**
„Europa“
1 Stück, Art.-Nr. 4307370 **34.99**
2 Stück, Art.-Nr. 4326707 **59.99**



Bodenschwellen-Rampe

nur bei Bodenrahmen und Doppeltür verwendbar,
„HighLine®“, „Panorama“, „AvantGarde“, „Europa“,
Art.-Nr. 4320127 **79.99**



Einhängesack *

„HighLine®“, „Panorama“, „AvantGarde“, „Europa“/
Geräteschrank,
Art.-Nr. 4320937

64.99



Klapptisch *

„HighLine®“, „Panorama“, „AvantGarde“, „Europa“/
Geräteschrank,
Art.-Nr. 4320125

99.99



Haken-Set *

„HighLine®“, „Panorama“, „AvantGarde“, „Europa“/
Geräteschrank,
Art.-Nr. 4320936

59.99

Alle Artikel ohne Werkzeuge und Deko
* Regalsteher nicht im Lieferumfang enthalten

20
JAHRE

HERSTELLER-
GARANTIE

0,- EURO

KOSTENLOSE
LIEFERUNG*

Kaminholzregal „WoodStock®“, Größe 230

Kaminholzregal „WoodStock®“*

hohe Seitenstabilität durch besonders massiven Alurohr-Rahmen, großes Platzangebot, sehr vielfältige Erweiterungsmöglichkeiten dank Zubehör wie Rückwand und Türpaket

Größe 150

- Außenmaße 157 x 199 x 102 cm (BxHxT)
- Inkl. Dachvorsprung
- silber-metallic, Art.-Nr. 4307534
- quarzgrau-metallic, Art.-Nr. 4321547
- dunkelgrau-metallic, Art.-Nr. 4300108

499,99

Größe 230

- Außenmaße 229 x 199 x 102 cm (BxHxT)
- Inkl. Dachvorsprung
- silber-metallic, Art.-Nr. 4307622
- quarzgrau-metallic, Art.-Nr. 4321574
- dunkelgrau-metallic, Art.-Nr. 4300112

699,-

Holz vor der Hütte!

weka



5
JAHRE

HERSTELLER-
GARANTIE**

Garten- und Terrassenschrank***

Wand aus 14 mm starken, unbehandelten, vorgefertigten Elementen, Massivholz-Satteldach (14 mm stark), inkl. Massivholz-Boden und seitlichem Schleppdach, Bitumen-Dachbelag zur Ersteindeckung, Dachschindeln als Zubehör erhältlich (s. Seite 288)

- Sockelmaße 224 x 87 cm (BxT)
- Außenmaße 270 x 216 x 105 cm (BxHxT)
- Seitenwandhöhe 174 cm
- Massivholz-Doppeltür 151 x 161 cm (BxH)
- Bedarf Dachschindeln 2 Pakete

Art.-Nr. 4320959 **449,99**



5
JAHRE

HERSTELLER-
GARANTIE**

Multifunktionsschrank „Maximum“, inkl. Brennholzlager***

aus 16 mm starken, unbehandelten Nut- und Federbrettern, Massivholz-Boden, Massivholz-Tür mit Sicherheitsüberwurf, Dachbahn als Zubehör erhältlich (s. Seite 321)

- Sockelmaße 240 x 90 cm (BxT)
- Außenmaße 254 x 193 x 96 cm (BxHxT)
- Rückwandhöhe 184 cm
- Massivholz-Einzeltür 77 x 176 cm (BxH)
- Bedarf Dachbahnen 1 Rolle

Art.-Nr. 4320960 **359,99**



Unterstellplatz offen/Kaminholzlager, Größe 1

Unterstellplatz offen/Kaminholzlager ****

gehobeltes Nadelholz, alle Elemente kesseldruckimprägniert, extrastabile Konstruktion, Ausstattung Glattkantbretter zur Verkleinerung, inkl. seitlicher Blenden und Frontdachblende, ideal als Holzlagerplatz oder als Stellplatz für Gartengeräte, Mülltonnen, Zweiräder, „Gelbe Säcke“ etc., Dachbahn als Zubehör erhältlich (s. Seite 321)

- Höhe der Verkleidung ca. 158 cm
- Fronthöhe 204 cm
- Pfostenstärke 60x60 mm
- Dach 19 mm
- Wandstärke 19 mm

Größe 1

- Bedarf Dachbahn 1 Rolle
 - Sockelmaße 216x114 cm (BxT)
- Art.-Nr. 4310171 **269.99**

Größe 2

- Bedarf Dachbahn 1 Rolle
 - Sockelmaße 264x114 cm (BxT)
- Art.-Nr. 4329501 **379.99**



Unterstellplatz offen/Kaminholzlager



*Geeignet für
ca. 1,68 Ruu Brennholz*

Kaminholzunterstand „A1“ ***

Nadelholz, alle Elemente kesseldruckimprägniert, grün, einfache Montage durch vorgefertigte Elemente, Dach- und Seitenteile gefertigt aus sauber gesägten Lamellen 10x100 mm, inkl. Boden, Montagmaterial, Montageanleitung

- Abmessungen 178x180x65 cm (BxHxT)
- Sockelmaße 176x60 cm (BxT)

Art.-Nr. 4800039 **49.99**



*Geeignet für
ca. 10,00 Ruu Brennholz*

Kaminholzunterstand „XXL“

Nadelholz, alle Elemente kesseldruckimprägniert, grün, geeignet für eine Schneelast von $sk = 0,75 \text{ kN/m}^2$, einfache Montage durch vorgefertigte Elemente, inkl. Montagmaterial und Montageanleitung, Dacheindeckung aus lichtundurchlässigen, 1,2 mm starken PVC-Wellplatten sowie Edelstahl-Spenglerschrauben mit Dichtungsscheibe, Seitenwand-Elemente aus lose gelieferten 19-mm-Blendbrettern, die nach der Montage des Unterstandes angebracht werden, hierdurch erhöhte Stabilität

- Abmessungen gesamt 300x227x245 cm (BxHxT)
- Sockelmaße 264x195 cm (BxT)

Art.-Nr. 4312572 **379.99**



Deko und nicht explizit ausgewiesenes Zubehör nicht im Lieferumfang enthalten
* Lieferzeit ca. 3 Wochen, Lieferung frei Bordsteinkante (Deutschland, Festland), zugänglich für 40-t-LKW
** Auf alle Holzteile *** Abholpreise, die die Lieferzeit erfrage bitte in deinem toom Baumarkt

**** Lieferzeit ca. 3-4 Wochen, Abholpreis, Lieferung gegen Aufpreis von 68,- € bis Bordsteinkante (Deutschland, Festland), zugänglich für 40-t-LKW
***** Lieferung frei Bordsteinkante innerhalb Deutschlands (Festland), Lieferzeit ca. 4 Wochen



5
JAHRE
HERSTELLER-
GARANTIE***



Terrassenschrank „Pedro“*

vorgefertigte Elemente, holzschutzlasiered, 14-mm-Sperrholz-Flachdach, 15-mm-Massivholz-Boden, inkl. höhenausgleichender Fußteller, Massivholz-Doppeltür mit Magnetschnapper und Überwurfriegel aus Holz, Einlegeböden 10 mm stark, inkl. Bitumen-Dachbelag, 3 Einlegeböden + Kompletthöhe für Stielgeräte, 80x180x43 cm (BxHxT)
Art.-Nr. 4320230 **249.99**



Doppel-Mülltonnenbox**

Fichtenholz, kesseldruckimprägniert, braun, 156x122x94 cm (BxHxT), geeignet für zwei Abfalltonnen bis zu 240 l, mit Rückwand und Ketten zur Abfalltonnenöffnung, Art.-Nr. 4321819 **199.99**



Mülltonnenbox *

aus farblich lasiertem Kiefernholz (honigbraun oder anthrazit), stabil und gut durchlüftet, zwei bzw. drei Türen erleichtern dir das Verräumen der Tonnen, eine Stahlschiene am Boden sorgt für zusätzliche Stabilität, die aufklappbaren Deckel inkl. Kette vereinfachen das Öffnen und Befüllen, die Mülltonnenbox bietet Platz für zwei bzw. drei Tonnen



für 2 Mülltonnen mit 2 Türen
Außenmaße 148 x 122 x 92 x cm (BxHxT),
honigbraun, Art.-Nr. 4322189 **239.99**
anthrazit, Art.-Nr. 4322190 **249.99**



für 3 Mülltonnen mit 3 Türen
Außenmaße 219 x 122 x 92 cm (BxHxT),
honigbraun, Art.-Nr. 4322191 **349.99**
anthrazit, Art.-Nr. 4322192 **399.99**



Nordische Gemütlichkeit.



Grillkote „Basic 6.7“ und „Basic 9“ *
 aus nordischer Lapplandkiefer, erhältlich in 2 Größen, einmal mit der Grundfläche von knapp 7 m² für max. 10 Personen und ein weiteres Modell mit rund 9 m² für max. 15 Personen, mit schwarzen Dachschindeln vorgeschindelt, Fußbodenroste gehören zur Grundausrüstung, inkl. Grillanlage mit verstellbarer Rauchabzugshaube, Grilltische, umlaufende Sitzbänke, drei Fenster (isoliertverglast), davon eins zum Öffnen, Leimholztür mit Zylinderschloss und Holzgriff, Dachschindeln in roter Farbe optional erhältlich

Modell	„Basic 6.7“	„Basic 9“
Wandstärke	45 mm	45 mm
Außenmaße (BxHxT)	370 x 320 x 327 cm	426 x 330 x 376 cm
Sockelmaße (BxT)	320 x 277 cm	376 x 326 cm
Innenmaße (BxT)	310 x 267 cm	366 x 316 cm
Seitenwandhöhe	126 cm	126 cm
lichtes Türmaß (BxH)	70 x 142 cm	70 x 142 cm
Fenstermaße (BxH)	1 x 81 x 44,5 cm (schwingend) 2 x 81 x 44,5 cm (feststehend)	1 x 81 x 44,5 cm (schwingend) 2 x 81 x 44,5 cm (feststehend)
Art.-Nr.	Dachschindeln schwarz, 4301295 Dachschindeln rot*, 4301296	Dachschindeln schwarz, 4301258 Dachschindeln rot*, 4301257
Preis	3.999,-	4.299,-

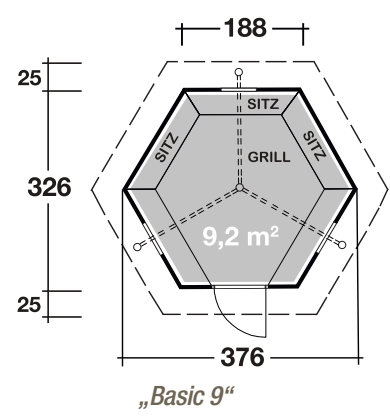
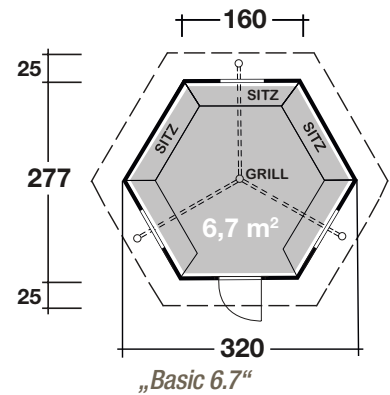

* Lieferzeit ca. 3-4 Wochen bei schwarzen Dachschindeln, ca. 6-7 Wochen bei roten Dachschindeln, Lieferung frei Bordsteinkante (Deutschland, Festland, sowie Luxemburg)
 ** Auf Holzkonstruktion und Verarbeitungsqualität der Hölzer

**5****JAHRE****HERSTELLER-
GARANTIE******D****MADE IN
GERMANY****Zubehör*******H-Anker-Set**(4 Anker 9 x 9 cm),
Art.-Nr. 4325816**87.99**

Freizeithütte, Größe 2

Freizeithütte *

aus gehobeltem Nadelholz, kesseldruckimprägniert, witterungsgeschützt, Rückwände und Theke mit V-Verkleidung naturbelassen, Aussteifung mittels Kopfbändern, Dachschalung aus Massivholz-Profilbrettern, naturbelassen, inkl. Dachaufsatz und Bitumen-Dachbelag zur Ersteindeckung, Pfostenstärke 9 x 9 cm, max. Schneelast 1,25 kN/m²

Größe 1

- Sockelmaße 218 x 218 cm (BxT)
 - Firsthöhe 312 cm
 - Bedarf Dachschindeln 7 Pakete
- Art.-Nr. 4321808
- 1.599,-**

Größe 2

- Sockelmaße 304 x 304 cm (BxT)
 - Firsthöhe 335 cm
 - Bedarf Dachschindeln 10 Pakete
- Art.-Nr. 4321809
- 1.899,-**



Freizeithütte, Größe 1

**5****JAHRE****HERSTELLER-
GARANTIE******D****MADE IN
GERMANY****6-Eck-Pavillon „Rügen“***

unbehandelt, inkl. 3 Rankgittern, 2 geschlossene Wandelemente aus massiver 14-mm-Fichtenholzschalung, Massivholz-Sitzgarnitur mit Tisch und 5 Bänken, Bitumen-Dachbelag zur Ersteindeckung

- Sockelmaße 223 x 257 cm (BxT)
 - Firsthöhe 245 cm
 - Traufhöhe 189 cm
 - Massivholz-Dach 14 mm
 - Massivholz-Boden 19 mm
 - Bedarf Dachschindeln 5 Pakete
- Art.-Nr. 4325266
- 879,-**

**Überdachte Sitzlaube „Bavaria“***

aus gehobeltem Nadelholz, kesseldruckimprägniert, witterungsgeschützt, Aussteifung mittels Kopfbändern, Dachschalung aus Massivholz-Profilbrettern, unbehandelt, inkl. Dacheindeckung aus Bitumen-Dachbelag

- Sockelmaße 190 x 154 cm (BxT)
 - Pfostenstärke 5,8 x 5,8 cm
 - Tischgröße 181 x 2 x 63 cm (BxHxT)
 - Sitzfläche 181 x 3 x 37 cm (BxHxT)
 - Lehne 181 x 3 x 27 cm (BxHxT)
 - Bedarf Dachschindeln 3 Pakete
- Art.-Nr. 4320702
- 469.99**



5
JAHRE
HERSTELLER-
GARANTIE**



Zubehör ***

H-Anker-Set

(4 Anker 9 x 9 cm),
Art.-Nr. 4325816

87.99

Freizeithütte mit Flachdach, Größe 1

Freizeithütte mit Flachdach *

sämtliche Holzbauteile aus gehobeltem Nadelholz, kesseldruckimprägniert, witterungsgeschützt, Rückwände und Theke mit Verkleidung, naturbelassen, Aussteifung mittels Kopfbändern, Dachschalung aus Massivholz-Profilbrettern, naturbelassen, inkl. Bitumen-Dachbelag zur Ersteindeckung, Dachbahn als Zubehör erhältlich, Pfostenstärke 9 x 9 cm, max. Schneelast 1,25 kN/m²

Größe 1

- Sockelmaße 218 x 218 cm (BxT)
 - Firsthöhe 230 cm
 - Bedarf Dachbahn 2 Rollen
- Art.-Nr. 4311057 **1.399,-**

Größe 2

- Sockelmaße 306 x 306 cm (BxT)
 - Firsthöhe 230 cm
 - Bedarf Dachbahn 3 Rollen
- Art.-Nr. 4311058 **1.799,-**

DIY-Tipp

Gartenhausbank „Gartenlust“ selbst bauen

Schaff dir in deinem Garten eine Oase der Ruhe mit unserer Selbstbau-Idee Gartenhausbank „Gartenlust“. Ein gemütliches Plätzchen, vor Wind und Wetter geschützt.



Die komplette Bauanleitung und viele weitere DIY-Tipps gibt's unter:

toom.de/kreativwerkstatt



Deko und nicht explizit ausgewiesenes Zubehör nicht im Lieferumfang enthalten

* Lieferzeit ca. 3-4 Wochen, Abholpreis, Lieferung gegen Aufpreis von 68,-€ bis Bordsteinkante (Deutschland, Festland), zugänglich für 40-t-LKW

** Auf alle Holzteile *** Bei separater Bestellung fällt eine Frachtpauschale von 12,- € an



5
JAHRE
HERSTELLER-
GARANTIE**

D
MADE IN
GERMANY



„Paradies“, Größe 5

4-Eck-Gartenlaube „Paradies“*

unbehandeltes 19-mm-Massivholz-Dach, alle Konstruktionshölzer kesseldruckimprägniert/witterungsgeschützt, stabile Dachkonstruktion, Schneelast $s_k = 1,25 \text{ kN/m}^2$, statisch berechnet, Pfostenstärke Größe 1-3: 9x9 cm, Größe 4-5: 12x12 cm, ohne Fußboden, inkl. Bitumen-Dachbelag zur Ersteindeckung, Dachschindeln als Zubehör erhältlich (s. Seite 288)

Modell	„Größe 1“	„Größe 2“	„Größe 3“	„Größe 4“	„Größe 5“
Pfostenstärke	9x9 cm	9x9 cm	9x9 cm	12x12 cm	12x12 cm
Sockelmaße (BxT)	218x218 cm	257x257 cm	304x304 cm	357x357 cm	404x404 cm
Außenmaße (BxHxT)	294x275x294 cm	333x286x333 cm	380x299x380 cm	433x314x433 cm	480x314x480 cm
Schindelbedarf	6 Pakete	7 Pakete	9 Pakete	11 Pakete	13 Pakete
Art.-Nr.	4324892	4326762	4326773	4326784	4320668
Preis	499.99	749.-	899.-	1.139.-	1.599.-

Zubehör***

H-Anker-Set für Gartenlauben „Paradies 1“ - „3“

(4 Anker 9x9 cm),
Art.-Nr. 4325816 **87.99**

H-Anker-Set für Gartenlauben „Paradies 4“ + „5“

(4 Anker 12x12 cm),
Art.-Nr. 4326795 **99.99**

Wandelement

idealer Wind- und Sichtschutz,
aus 28 mm starken, massiven,
unbehandelten Blockbohlen,
Bausatz

für „Paradies 1“
Art.-Nr. 4320764 **199.99**

für „Paradies 2“

Art.-Nr. 4320765 **269.99**

für „Paradies 3“

Art.-Nr. 4321892 **299.99**

für „Paradies 4“

Art.-Nr. 4320766 **299.99**

für „Paradies 5“

Art.-Nr. 4321893 **399.99**

Brüstungsgeländer-Set

unbehandeltes
Massivholz, 3-teilig,
für „Paradies 1“ - „3“
Art.-Nr. 4320742 **219.99**
für „Paradies 4“ + „5“
Art.-Nr. 4320743 **279.99**

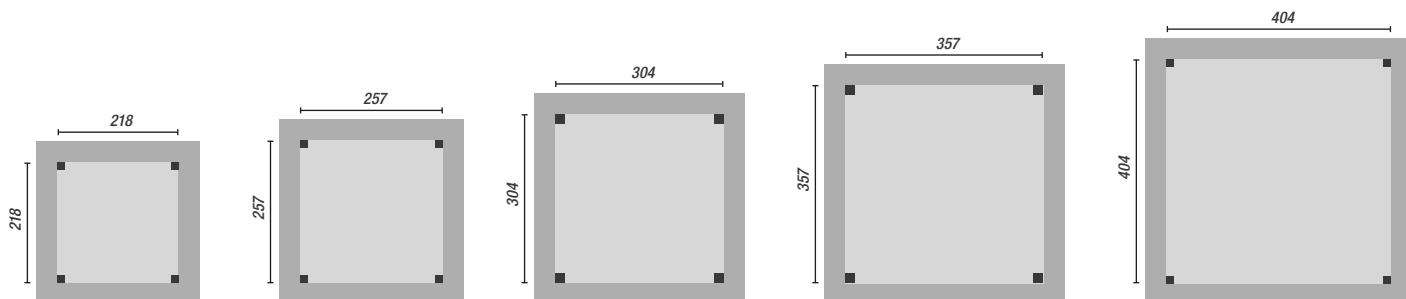



Terrassenüberdachung



„Salsa“, Größe 4

Zubehör***

H-Anker-Set

für Größe 1

Art.-Nr. 4283334 **46.99**

für Größen 2-4

Art.-Nr. 4289241 **79.99**

für Größe 5

Art.-Nr. 4325816 **87.99**

Terrassenüberdachung „Salsa“*

komplett kesseldruckimprägniert/witterungsgeschützt, Pfostenstärke 9x9 cm, inkl. Klarsicht-Kunststoffdach, fachgerechte Befestigung mittels Edelstahl-Spenglerschrauben mit angeformten Dichtungsringen, statisch berechnete Schneelast $s_k = 1,25 \text{ kN/m}^2$, inkl. Abstandhaltern zur optimalen Montage, H-Anker optional erhältlich (gegen Aufpreis)

Größe 1

Außenmaße 300x250 cm,
Art.-Nr. 4311164 **279.99**

Größe 2

Außenmaße 424x257 cm,
Art.-Nr. 4320900 **449.99**

Größe 3

Außenmaße 424x306 cm,
Art.-Nr. 4323540 **599.-**

Größe 4

Außenmaße 514x306 cm,
Art.-Nr. 4323550 **699.-**

Größe 5

Außenmaße 704x306 cm,
Art.-Nr. 4323561 **849.-**

Deko und nicht explizit ausgewiesenes Zubehör nicht im Lieferumfang enthalten

* Lieferzeit ca. 3-4 Wochen, Abholpreis, Lieferung gegen Aufpreis von 68,- € bis Bordsteinkante (Deutschland, Festland), zugänglich für 40-t-LKW

** Auf alle Holzteile *** Bei separater Bestellung fällt eine Frachtpauschale von 12,- € an



verzehrte Pfosten,
Kopfbänder sowie
Sparren- und Pfetteenden



„Ravenna“/„Rimini“
541 x 350 cm, natur

Dacheindeckung
16-mm-Polycarbonat,
Doppelstegeplatten (klar)



„Ravenna“/„Rimini“* 648 x 350 cm, natur

Douglasienholz

Zeichnet sich durch seine hohe Lebensdauer und Festigkeit aus. Aufgrund der enthaltenen Harze und Öle besitzt dieses rötliche Nadelholz eine sehr gute Resistenz gegenüber Witterungseinflüssen.

Terrassenüberdachung „Ravenna“/„Rimini“*

Douglasie, unbehandelt, als Wandanbau, Pfosten 12 x 12 cm, inkl. Aufschraubstützen, Dacheindeckung 16-mm-Polycarbonat-Doppelstegeplatten (klar), hochwertige Verzierungen an Pfosten sowie geschwungene Kopfbänder, Lieferung inkl. Montagematerial (ohne Dübel zur Wandbefestigung)
Maße = überdachte Fläche

„Ravenna“, ohne Mittelpfosten

- Durchgangshöhe 203 cm
- Schneelast mind. sk = 1,20 kN/m²

434 x 250 cm (BxT), Art.-Nr. 4310944	1.599,-	434 x 300 cm (BxT), Art.-Nr. 4310947	1.749,-	434 x 350 cm (BxT), Art.-Nr. 4310468	1.799,-
541 x 250 cm (BxT), Art.-Nr. 4310945	1.899,-	541 x 300 cm (BxT), Art.-Nr. 4310948	2.199,-	541 x 350 cm (BxT), Art.-Nr. 4310469	2.299,-
648 x 250 cm (BxT), Art.-Nr. 4310946	2.299,-	648 x 300 cm (BxT), Art.-Nr. 4310467	2.299,-	648 x 350 cm (BxT), Art.-Nr. 4310949	2.669,-

„Rimini“, mit Mittelpfosten

- Durchgangshöhe 203 cm
- Schneelast mind. sk = 1,40 kN/m²

434 x 250 cm (BxT), Art.-Nr. 4310472	1.599,-	434 x 300 cm (BxT), Art.-Nr. 4310475	1.649,-	434 x 350 cm (BxT), Art.-Nr. 4310478	1.699,-
541 x 250 cm (BxT), Art.-Nr. 4310950	1.799,-	541 x 300 cm (BxT), Art.-Nr. 4310476	1.899,-	541 x 350 cm (BxT), Art.-Nr. 4310479	2.159,-
648 x 250 cm (BxT), Art.-Nr. 4310951	2.299,-	648 x 300 cm (BxT), Art.-Nr. 4310952	2.199,-	648 x 350 cm (BxT), Art.-Nr. 4310480	2.399,-

Zubehör **

- Metall-Regenrinnen, anthrazit oder weiß (s. Seite 369)
- Nur bei „Rimini“:
Brüstungen/Seitenwände aus Deckelschalung oder Andreas-kreuz (auf Anfrage gegen Aufpreis)

Farbvarianten

(Preise auf Anfrage)

-  mahagoni
-  nussbaum



Doppelfette-Konstruktion

inkl. Aufschraubstütze

„Ancona“, „Andria“ * 541 x 350 cm, weiß

Terrassenüberdachung „Ancona“, „Andria“ *

Leimholz, unbehandelt, als Wandanbau, Pfosten 12 x 12 cm, inkl. Aufschraubstützen, Dach-eindeckung 16-mm-Polycarbonat-Doppelstegplatten (klar), Lieferung inkl. Montagematerial (ohne Dübel zur Wandbefestigung), Echtglaseindeckung mit 10-mm-VSG möglich (auf Anfrage) Maße = überdachte Fläche

„Ancona“, ohne Mittelpfosten

- Durchgangshöhe 203 cm
- Schneelast mind. sk = 0,85 kN/m²

434 x 300 cm (BxT), Art.-Nr. 4310937	1.699,-	434 x 350 cm (BxT), Art.-Nr. 4310935	2.299,-	434 x 400 cm (BxT), Art.-Nr. 4310444	2.249,-
541 x 300 cm (BxT), Art.-Nr. 4310445	2.249,-	541 x 350 cm (BxT), Art.-Nr. 4310936	2.699,-	541 x 400 cm (BxT), Art.-Nr. 4310446	2.799,-
648 x 300 cm (BxT), Art.-Nr. 4310938	2.499,-	648 x 350 cm (BxT), Art.-Nr. 4310442	2.999,-	648 x 400 cm (BxT), Art.-Nr. 4310939	3.199,-

„Andria“, mit Mittelpfosten

- Durchgangshöhe 203 cm
- Schneelast mind. sk = 0,85 kN/m²

434 x 300 cm (BxT), Art.-Nr. 4310455	1.599,-	434 x 350 cm (BxT), Art.-Nr. 4310940	1.999,-	434 x 400 cm (BxT), Art.-Nr. 4310456	2.159,-
541 x 300 cm (BxT), Art.-Nr. 4310942	2.299,-	541 x 350 cm (BxT), Art.-Nr. 4310941	2.499,-	541 x 400 cm (BxT), Art.-Nr. 4310458	2.599,-
648 x 300 cm (BxT), Art.-Nr. 4310943	2.299,-	648 x 350 cm (BxT), Art.-Nr. 4310454	2.699,-	648 x 400 cm (BxT), Art.-Nr. 4310461	2.999,-

Zubehör **

• Metall-Regenrinnen **

434 cm, anthrazit, Art.-Nr. 4310491	199.99
434 cm, weiß, Art.-Nr. 4310953	199.99
541 cm, anthrazit, Art.-Nr. 4310494	239.99
541 cm, weiß, Art.-Nr. 4310495	239.99
648 cm, anthrazit, Art.-Nr. 4310496	269.99
648 cm, weiß, Art.-Nr. 4310497	269.99

- Nur bei „Andria“:
Brüstungen/Seitenwände aus
Balkenschalung oder Andreaskreuz
erhältlich (auf Anfrage)

Farbvarianten

(Preise auf Anfrage)

	eiche hell
	mahagoni
	nussbaum
	weiß
	schiefergrau



„Sanremo“, 648 x 350 cm, weiß



„Sanremo“, 541 x 350 cm, unbehandelt

Terrassenüberdachung „Sanremo“*

Leimholz, unbehandelt, frei stehend, keine Montage an der Hauswand notwendig, Pfosten 12 x 12 cm, inkl. H-Anker zum Einbetonieren, Dacheindeckung 16-mm-Polycarbonat-Doppelstegplatten (klar), Lieferung inkl. Montagematerial, Echtglas-Eindeckung mit Echtglas 10-mm-VSG möglich (auf Anfrage)

- Durchgangshöhe 201 cm
 - Schneelast mind. sk = 1,00 kN/m²
- Maße = überdachte Fläche

434 x 300 cm (BxT), Art.-Nr. 4310543	2.119,-	541 x 350 cm (BxT), Art.-Nr. 4310546	2.999,-
434 x 350 cm (BxT), Art.-Nr. 4310970	2.499,-	648 x 300 cm (BxT), Art.-Nr. 4310972	2.999,-
541 x 300 cm (BxT), Art.-Nr. 4310971	2.549,-	648 x 350 cm (BxT), Art.-Nr. 4310973	3.399,-

Weitere Modelle in folgenden Maßen auf Anfrage erhältlich:
Tiefe/Breite

- 250 x 434/541/648 cm
- 400 x 434/541/648 cm

Zubehör **

- Metall-Regenrinnen, anthrazit oder weiß (s. Seite 369)
- Seitenwände aus Balkonschalung, Andreaskreuz oder Polycarbonat erhältlich (auf Anfrage)

Farbvarianten

(Preise auf Anfrage)

	eiche hell		weiß
	mahagoni		schiefergrau
	nussbaum		

Montage-Tipp

Keine Wandbefestigung nötig

Durch die zusätzlichen Standpfosten steht deine Terrassenüberdachung sicher und stabil, ganz ohne Wandbefestigung an der Hausfassade.

So musst du bei der Befestigung kein Risiko eingehen – ideal für gedämmte Fassaden.



Zubehör**

Metall-Regenrinnen,
anthrazit oder weiß (s. Seite 369)



„Novara“ 557 x 359 cm, schiefergrau



„Novara“, 450 x 309 cm, schiefergrau

Terrassenüberdachung „Novara“

moderne Terrassenüberdachung mit zwei markanten Trägern, die einen freien Blick ins Grüne gewährleisten, unbehandeltes Leimholz, als Wandanbau, Pfosten 8 x 22 cm, inkl. Pfostenlaschen zum Einbetonieren, Dacheindeckung 16-mm-Doppelstegplatten (klar), Lieferung inkl. Montagematerial (ohne Dübel zur Wandbefestigung)

- Maße = überdachte Fläche
- Durchgangshöhe 201 cm
- Schneelast mind. sk = 0,85 kN/m²

450 x 259 cm (BxT), Art.-Nr. 4311017	2.999,-	557 x 259 cm (BxT), Art.-Nr. 4311037	3.299,-
450 x 309 cm (BxT), Art.-Nr. 4311024	3.299,-	557 x 309 cm (BxT), Art.-Nr. 4311044	3.699,-
450 x 359 cm (BxT), Art.-Nr. 4311030	3.399,-	557 x 359 cm (BxT), Art.-Nr. 4311050	3.899,-



Farbvarianten

(Preise auf Anfrage)

	eiche hell
	mahagoni
	nussbaum
	weiß
	schiefergrau

Deko und nicht explizit ausgewiesenes Zubehör nicht im Lieferumfang enthalten
* Lieferzeit ca. 3 Wochen (bei Farbbehandlung 5 Wochen), Lieferung frei Bordsteinkante (Deutschland, Festland), zugänglich für 40-t-LKW
** Zubehör auf Anfrage gegen Aufpreis

Online planen.

toom.de/terrassendachplaner

Du weißt, was du möchtest?

Dann werde selbst zum professionellen Planer – der SKAN HOLZ Online-Konfigurator macht es möglich. Den Konfigurator kannst du von unserer Homepage konfigurator-skanholz.com/toom starten. In wenigen Schritten gelangst du durch die einfache Bedienung und Steuerung zu deiner maßgeschneiderten Wunschlösung für eine perfekte Terrassenüberdachung. Erlebe in kürzester Zeit, wie dein neuer Lieblingsplatz aussehen wird.



vergrößern/
verkleinern
drehen



Individuell planen:

- Dachneigung 2° - 20° möglich
- Wandanbau oder frei stehend
- Leimholz, Douglasie oder Aluminium
- Pfostenstärke
- Farbliche Behandlung
- Dacheindeckung Holz, Echtglas, Doppelstegplatten
- Mit oder ohne Mittelpfosten
- Verzierungen
- Wände/Abstellräume
- Innenbeschattung in 3 Farben

Dein Ergebnis:

- Frei bewegliche, dreidimensionale Darstellung
- Kostenübersicht mit Zeichnungen als Ausdruck



Leimholz in Weiß, mit Seitenwand und Brüstung, Andreaskreuz



Beschattungssystem



Aluminium mit 4 Pfosten

Leimholz in eiche hell



Entspannt genießen dank Ratenzahlung!



Einfach und bequem finanzieren!

**Ganz gleich, ob Sie einen Einkaufswagen voll Ware finanzieren möchten
oder auch nur einen einzigen Artikel oder eine Dienstleistung
– bei uns zahlen Sie 0% Zinsen.**



0%-Finanzierung

- Ab einem Einkaufswert von 199€
- Bis zu einer Laufzeit von 10 Monaten
- Ohne Zusatzkosten, direkt im Markt abschließen

0,00 % effektiver Jahreszins. Bis zu 10 Monate Laufzeit. Ab einer Finanzierungssumme von 199 €. Monatliche Mindestrate 10 €. Vermittlung erfolgt ausschließlich für unseren Finanzierungspartner Targobank AG, Kasernenstraße 10, 40213 Düsseldorf..

Darüber hinaus bieten wir Ihnen weitere Finanzierungsmöglichkeiten unserer Partnerbank an: schnell, unkompliziert und natürlich zu günstigen Konditionen.

Alles zum Thema Finanzierung findest du unter:

toom.de/finanzierung





**Profi-
Bestell-Service***



Gartenzimmer

Von der Überdachung zum Gartenzimmer: Dieses Überdachungssystem kann durch eine große Auswahl an Zubehörteilen vielfältig erweitert werden. Das Nachrüsten und Kombinieren von Aluminiumwänden, Fenstern, Türen oder Glaswänden ist problemlos möglich.

Standard-Farben: RAL 9016 weiß, RAL 9001 cremeweiß, RAL 9007 grau-Struktur und RAL 7016 anthrazit-Struktur

Gartenzimmer, 3 Standardvarianten mit verschiedenen Maßen:

- 1.) *Gartenzimmer: 3 Seiten, Glasschiebewand-System 8 mm, Seitenteile mit Keilfenstern und Dacheindeckung aus Glas*
- 2.) *Gartenzimmer: Front mit Doppeltür, Seitenteile mit Fensterglaselementen, Dacheindeckung aus Glas*
- 3.) *Gartenzimmer: Front mit 4-tlg. Schiebetür, Seitenteile mit Fensterglaselementen, Dacheindeckung aus Glas*

Produktvorteile

- *Standardisiert oder frei planbar*
- *Hochwertige Materialien garantieren eine lange Lebensdauer*
- *Optional erweiterbar durch zusätzliche Fenster und Tür-Elemente*



ALU-Terrassenüberdachungen

Dieses Überdachungssystem überzeugt durch eine einfache, aber hochwertige Konstruktion mit einem guten Preis-Leistungs-Verhältnis und ist beliebig zu einem teilweise oder vollständig geschlossenen Raum, auch später, erweiterbar. Möglich sind einfacher Wind- oder Blickschutz aus Polycarbonat, edle Aluminiumwände oder Glasschiebewand-Systeme.

Produktvorteile

- Viele Standardmaße verfügbar, Maßanfertigung schnell realisierbar
- Pulverbeschichtete Aluminiumprofile
- 4 Standardfarben, gegen Aufpreis alle RAL-Farben möglich
- Integrierter Regenwasserablauf in den Pfosten
- Dachbedeckungen aus 16-mm-Polycarbonat- oder 8-mm-Glasplatten
- Montageanleitung zur einfachen Selbstmontage ist im Lieferumfang enthalten.
- Durch umfangreiches Modulsystem auch nachträglich erweiterbar



Profi-Bestell-Service *

Vom Fach für alle Fälle – mit dem toom Profi-Bestell-Service gelingt jedes Bauvorhaben.

Mehr unter

toom.de/pbs



*Aussuchen und ankreuzen – mit dem Profi-Bestell-Service. Einfach den Fragebogen auf Seite 379 ausfüllen.



**Profi-
Bestell-Service***



Gardendreams Gartenzimmer „Easy Edition“

Produktvorteile:

- Bausatz (Schiebetüren vorn, Seitenteile feststehend, aus 6-mm-VSG)
 - Konstruktion Aluminium, pulverbeschichtet
 - Aus deutscher Produktion (EN 1090)
 - Gutes Preis-Leistungs-Verhältnis
- Auch lackiert erhältlich: RAL 9016 weiss und RAL 7016 anthrazit, glatt



Für angenehme Wärme



„Golden Amber Smart“

- Kann auf 800/1.500/2.000 Watt Leistung eingestellt werden
- Max. Reichweite 22 m²
- Montage an Decke oder Wand
- Wasserdicht, Schutzart IP65
- Steuerung über Fernbedienung oder Smartphone

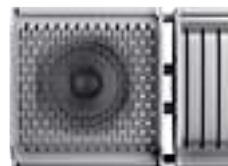

„Heat & Beat“

- Kapazität 2.000 Watt
- Max. Reichweite 25 m²
- Montage an Decke oder Wand
- Wasserdicht, Schutzart IP65
- Bluetooth-Lautsprecher inkl. LED-Beleuchtung
- Steuerung über Fernbedienung oder Smartphone
- Hochwirksamer Reflektor, dadurch mehr Wärme



Profi-Bestell-Service

Viele Fragen, eine Antwort – unsere Profis helfen kompetent und fachgerecht und erstellen innerhalb kürzester Zeit ein kostenloses Angebot. Einfach ausfüllen und im toom Baumarkt deiner Wahl abgeben.

Tel. 0800-1004815

Fax 0221-149976296

E-Mail PBS.toom@rewe-group.com

Kostenlose Fachberatung:

Beratung, Angebotserstellung, Lieferung.

toom.de/pbs



Produktvorteile

- Auch in Sondermaßen erhältlich
- Feste oder bewegliche Seiten- und Frontelemente
- Vielseitig kombinierbar
- Jederzeit nachrüstbar



Seitenelemente aus Glas und PC

Seitenwände, Keilfenster oder eine Frontwand sind die ideale Ergänzung, um deinen Komfort durch einen Sicht- oder Windschutz weiter zu steigern. Komplettiere das System mit perfekt aufeinander abgestimmten Wänden oder Glaselementen. Unsere breite Produktpalette bietet verschiedene Farbvarianten und Ausführungen.



Profi-Bestell-Service *

Vom Fach für alle Fälle – mit dem toom Profi-Bestell-Service gelingt jedes Bauvorhaben.

Mehr unter:

toom.de/pbs



* Aussuchen und ankreuzen – mit dem Profi-Bestell-Service. Einfach den Fragebogen auf Seite 379 ausfüllen.



**Profi-
Bestell-Service***

Produktvorteile

- **Komplette Unterglasmarkisen mit und ohne Motor**
- **Optional per App bestell- und steuerbar**
- **Hochwertige Beschattungssysteme in vielfältigen Farben erhältlich**
- **Passgenauigkeit durch Maßanfertigung**
- **Einzelne Lamellentücher inkl. Aluminiumgewebe zur Sonnenreflexion, an Seilen montierbar**



Farben
große Auswahl an
Spanntuchdesigns

Beschattung

Sonnensegel

Reflexion der Sonnenstrahlen bis zu 96 % durch ein spezielles Tuchmaterial, pflegeleicht, in jeder Position selbstarretierend, Tuchbreite 76 bis 95 cm, Farben Hellgrau, Grau und Gelb, z. B. ab 300 x 200 cm (3 Sonnensegel), weitere Größen auf Anfrage, bei den Unterglasmarkisen hast du eine große Auswahl an Spanntuchdesigns

Passendes Zubehör

Die LED-Spots werden an der Unterseite der Überdachung in den Aluminiumsparren befestigt. 6er-Set inkl. Kabel und Trafo, erweiterbar mit weiteren Spots und einer Fernbedienung (dimmbar).



* Aussuchen und ankreuzen – mit dem Profi-Bestell-Service. Einfach den Fragebogen auf Seite 379 ausfüllen.



Profi-Bestell-Service

Viele Fragen, eine Antwort – unsere Profis helfen kompetent und fachgerecht und erstellen innerhalb kürzester Zeit ein kostenloses Angebot. Einfach ausfüllen und im toom Baumarkt deiner Wahl abgeben.

Tel. 0800-1004815

Fax 0221-149976296

E-Mail PBS.toom@rewwe-group.com

Kostenlose Fachberatung:

Beratung, Angebotserstellung, Lieferung.

toom.de/pbs



Terrassenüberdachung und Beschattung

Angaben zum Kunden

Name	E-Mail
Straße	Telefon
PLZ/Ort	Fax

Alu-Komplett-Terrassenüberdachung, Sonderanfertigung

Wandanbau frei stehend

Tiefe der Überdachung (Wasserlaufriechung) _____

Breite der Überdachung _____

Ggf. Skizze hinzufügen!

Farbe

- RAL 7016 anthrazit
 RAL 9001 cremeweiß
 RAL 9007 grau-Struktur
 RAL 9016 weiß

Befestigung – Pfosten

- Betonfuß mit Ablauf (22x22x30 cm), wenn kein Fundament vorhanden
 Betonfuß ohne Ablauf (10x10x93 cm), wenn kein Fundament vorhanden
 U-Element zur Befestigung am vorhandenen Fundament
 Bodenanker (frei stehend bei Fundament)
 Bodenanker mit Grundplatte als Zwischenpfosten
 als Endpfosten

Zubehör

- LED-Spots (6 Stück pro Set) inkl. Kabel, Trafo und Fernbedienung
 zusätzlicher Pfosten 110x110x2,4 mm (240, 295, 350, 480, 590 cm)
 PVC-Rohrbogen 90° DN 80
 PVC-Reduzierstück 80/75
 festes Seitenelement aus PC 16 mm (klar, opal) oder Glas 8 mm (klar, opal)
 festes Frontelement aus PC 16 mm (klar, opal) oder Glas 8 mm (klar, opal)
 Glasschiebewandssystem 8 mm, Front- oder Seitenteil, klar/opal
 Vorderwand fest aus Glas 8 mm oder PC 16 mm
 Keilfenster-Seitenteil aus PC 16 mm (klar, opal) oder Glas 8 mm (klar, opal)
 Beschattung durch Lamellentücher
 Beschattung durch Unterbaumarkise mit Motor
 Anderes

Bedachung

- Polycarbonat, 16 mm klar/opal
 Sicherheitsglas (VSG), 8 mm

Holz-Terrassenüberdachung

Wandanbau frei stehend

Tiefe (Länge der Sparren inkl. Überstand) _____

Breite (Länge der Wandplatte) _____

Durchgangshöhe vorne _____

Oberkante Wandanschluss _____

Farbe

- Unbehandelt Weiß (RAL 9016)
 schiefergrau (RAL 7015) mahagoni
 Eiche hell nussbaum

Befestigung – Pfosten

- H-Anker zum Einbetonieren
 U-Stütze zum Aufschrauben

Bedachung

- Polycarbonat 10 mm
 Klar Bronze
 Polycarbonat 16 mm
 Klar Bronze Opal
 Sicherheitsglas (VSG) 10 mm
 Holzschalung
 Ohne Dacheindeckung

Zubehör

- Dachrinne Metall
 Weiß Anthrazit
 Wandbefestigungsset (nicht für WDVS)
 Wandabschlussprofil

Dein Ansprechpartner

Baumarkt _____
 Verkäufer _____
 HWK _____



Alles unter einem Dach!

Du liebst dein Auto? Dann gönn ihm Schutz vor Sonne und Hitze, Regen und Hagel, Eis und Schnee – mit einem Carport von toom. Ganz egal, ob du dich für eines der vielen Modelle aus Holz, Aluminium oder Polycarbonat entscheidest: Aufgeheizte Innenräume, heiße Lenkräder und Sitze oder winterliches Freikratzen sind für alle Zeiten passé.

Bebauungsplan und Bauordnung beachten

Auch Carports und Schuppen unterliegen den Regeln und Vorschriften des Planungsrechts sowie der jeweiligen Länderbauordnung. Nimm deinen Bebauungsplan vor dem Bau sorgfältig unter die Lupe und richte dich nach den eingezeichneten Baugrenzen. Die Bauordnung ist in Deutschland von Bundesland zu Bundesland verschieden – erkundige dich frühzeitig, wie eine Bebauung in deinem Garten zulässig ist, um auf Nummer sicher zu gehen und böse Überraschungen zu vermeiden.

Carports

Carports aus Aluminium	382	Caravan-Carports	396
Flachdach-Carports	384, 386-388, 390-391, 394	Wandanbau-Carports	397
Satteldach-Carports	384, 395	Zubehör	398
Walmdach-Carports	389, 392	📄 Onlinekonfigurator Carports	399
🔧 Aufbauservice	393		

toom 
Respekt, wer's selber macht.



Carport „Arcadia 5000“ *

Dachpaneele aus sehr hochwertigem Polycarbonat mit UV-Schutz, einfache Montage (3-4 Personen benötigt), stabiler Aluminiumrahmen, pulverbeschichtet, Bogendach, Pfeiler 8x8 cm, Farbe Anthrazit

Leicht Gewicht.



Carport „Arizona 5000“ *

Dachpaneele aus sehr hochwertigem Polycarbonat mit UV-Schutz, einfache Montage (2 Personen benötigt), stabiler Aluminiumrahmen, pulverbeschichtet, schwebende Zweipfeiler-Dachkonstruktion, abgerundete Dachform, inkl. Regenrinne, Pfeiler 8,5x17 cm, Farbe Anthrazit



Carport „Vitoria 5000“ *

Dachpaneele aus sehr hochwertigem Polycarbonat mit UV-Schutz, einfache Montage (2 Personen benötigt), stabiler Aluminiumrahmen, pulverbeschichtet, Bogendach, inkl. Regenrinne, Pfeiler 8x4 cm, Farbe Anthrazit

Modell	„Arcadia 5000“	„Arizona 5000“	„Vitoria 5000“
Außenmaße (BxHxT)	362 x 242 x 502 cm	300,2 x 273,4 x 494,7 cm	291 x 239 x 501 cm
Einfahrtsgröße (BxH)	320 x 195 cm	283,2 x 200 cm	270 x 210 cm
Paneelstärke	6 mm	2 mm	6 mm
Dachlast	150 kg/m ²	75 kg/m ²	75 kg/m ²
Gewicht (brutto)	200 kg	210 kg	109 kg
Art.-Nr.	4310100	4310853	4310980
Preis	1.749,-	2.239,-	1.599,-

Deko und Zubehör nicht im Lieferumfang enthalten

* Lieferzeit ca. 7-10 Werktage, Lieferung frei Bordsteinkante (Festland Deutschland, zugänglich für 40-t-LKW)

10**JAHRE**
HERSTELLER-
GARANTIE**0,- EURO**
KOSTENLOSE
LIEFERUNG*XI  AX®

„Portoforte“ Typ 80, edelstahl

„Portoforte“ Typ 110, mattbraun,
Y-Ausführung (auf Anfrage)**Carport-Serien „Portoforte“* und „Linea“***aus eloxiertem Aluminium, Dach aus hitzeabweisendem Polycarbonat, in Rauchglasgrau oder Klar-
matt (schützt zu 100 % vor UV-Strahlung und zu 81 % vor Infrarotstrahlung), hagel- und frostsicher,
korrosionsbeständig, langlebig, maximale Flexibilität und Stabilität durch die innovative Bauweise,
Windbeständigkeit 122 km/h, integrierte Dachrinne mit Regenfallrohr**Farbvarianten**

-  mattbraun
(nur „Portoforte“)
-  Edelstahl-Look
-  schwarz
(auf Anfrage)
-  bronze
(auf Anfrage)
-  winterweiß
(nur für Typ 80)



„Linea“ Typ 110, edelstahl

„Linea“ Typ 110,
edelstahl,
Tandem-Ausführung
(auf Anfrage)

Modell	„Portoforte“								„Linea“			
	Typ 60		Typ 80			Typ 110	Typ 170	Typ 60	Typ 80	Typ 110	Typ 170	
Außenmaße (BxHxT)	270,4 x 248 - 298 x 495,4 cm								272,6 x 244 - 294 x 495,4 cm			
Schneelast sk	0,75 kN/m ²		1,00 kN/m ²			1,37 kN/m ²	2,13 kN/m ²	0,75 kN/m ²	1,00 kN/m ²	1,37 kN/m ²	2,13 kN/m ²	
Farbe	mattbraun	edelstahl	mattbraun	edelstahl	winterweiß	mattbraun	edelstahl	mattbraun	edelstahl	edelstahl	edelstahl	
Art.-Nr.	4310360	4310916	4310362	4310363	4310850	4310370	4310371	4310372	4310373	4310374	4310378	4310919
Preis	2.499,-	2.799,-	2.799,-	2.999,-	2.999,-	3.699,-	3.999,-	4.599,-	2.599,-	2.799,-	3.699,-	4.299,-

Deko und Zubehör sind nicht im Lieferumfang enthalten, Lieferung inkl. kompletten Klein- und Montagematerials
* Lieferzeit ca. 1 - 2 Wochen, Lieferung frei Bordsteinkante (Festland Deutschland, zugänglich für 40-t-LKW)



Seiten- /
Rückwände
siehe Seite 385

passende H-Anker-Sets
erhältst du in deinem
toom Baumarkt

Flachdach-Doppel-Carport

Flachdach- und Satteldach-Carport

kesseldruckimprägniertes Nadelholz, einfache Montage durch vorgefertigte Elemente, inkl. Montagematerial (ohne Bodenhülsen), Dacheindeckung aus 1,2-mm-PVC-Wellplatten, Farbe Schwarz, Schneelast $sk = 0,75 \text{ kN/m}^2$

Modell	Flachdach-Einzel-Carport			Flachdach-Doppel-Carport	Satteldach-Einzel-Carport
Außenmaße (BxHxT)	300 x 226 x 495 cm	300 x 226 x 495 cm	300 x 226 x 495 cm	595 x 226 x 495 cm	310 x 250 x 495 cm
Einfahrtsbreite	250 cm			2 x 250 cm	270 cm
Durchfahrtshöhe	215 cm			215 cm	215 cm
Sockelmaße (BxT)	270 x 383 cm	274 x 389 cm	288 x 429 cm	539 x 389 cm	288 x 389 cm
Pfosten	7 x 7 cm	9 x 9 cm	9 x 9 cm	9 x 9 cm	9 x 9 cm
Pfostenabstand	181 cm	181 cm	201 cm	181 cm	181 cm
Art.-Nr.	4289626 **	4310110 **	4300167 *	4310112 *	4310113 *
Preis	199.99	239.99	399.99	619.-	579.-

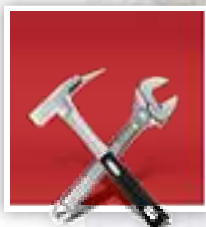

Handwerkerservice ****

z. B. beim Aufbau

Du willst renovieren, modernisieren, aus- oder umbauen? Der toom Handwerkservice übernimmt für dich alle Arbeiten, die bei Renovierung, Aus- oder Umbau im und ums Haus anfallen.

- Planung und Koordination von Handwerkerleistungen aus einer Hand
- Festpreisgarantie
- 5 Jahre Gewährleistung auf ausgeführte Dienstleistung

Alles zum Thema Service findest du unter:

toom.de/hws

**** Dieser Service wird nicht in allen Märkten angeboten



Satteldach-Einzel-Carport



Doppel-Carport „Kassel“ 530 x 504 cm



Einzel-Carport „Kassel“ 304 x 504 cm, mit Seitenwänden

Carport-Serie „Kassel“ *

kesseldruckimprägniertes Nadelholz, Satteldach, Dacheindeckung massive Dachschalung – einseitig profiliert mit extralanger Feder, ohne Bitumendachbahn, Giebelelemente komplett vormontiert, Giebel vorn und hinten geschlossen, Schneelast sk = 0,85 kN/m², Pfosten 10,5 x 10,5 x 210 cm

Modell	Einzel-Carport „Kassel“			Doppel-Carport „Kassel“		
Außenmaße (BxHxT)	304 x 265 x 504 cm	304 x 265 x 600 cm	304 x 265 x 690 cm	530 x 306 x 504 cm	530 x 306 x 600 cm	530 x 306 x 690 cm
Einfahrtsbreite	250 - 270 cm			480 cm		
Durchfahrts Höhe	215 cm			215 cm		
Sockelmaße (BxT)	272 (292) x 395 cm	272 (292) x 435 cm	272 (292) x 587 cm	502 x 395 cm	502 x 435 cm	502 x 587 cm
Pfostenabstand	181 cm	201 cm	181 cm	181 cm	201 cm	181 cm
Artikelnummer	4289593	4311081	4311086	4289604	4311082	4311083
Preis	879.-	899.-	999.-	1.599.-	1.649.-	1.849.-

Praktisches Zubehör



H-Anker-Set

zur Befestigung des Einzel- oder Doppel-Carports, H-Anker für Pfosten 10,5 x 10,5 cm, inkl. Maschinenschrauben zur Befestigung der Pfosten, feuerverzinkt, zur sicheren und statikgerechten Bodenverankerung

6er-Set

Art.-Nr. 4289648 **149.99**

8er-Set

Art.-Nr. 4310125 **199.99**

Seitenwandelement ***

180 x 200 cm (BxH), Art.-Nr. 4289615 **159.99**
200 x 200 cm (BxH), Art.-Nr. 4311084 **169.99**

Rückwandelement ***

250 - 270 x 200 cm (BxH), Art.-Nr. 4311085 **199.99**

Türwandelement ***

250 - 270 x 200 cm (BxH), inkl. Türelement (ca. 90 cm breit), Art.-Nr. 4310398 **249.99**



Seiten- und Rückwandelemente

Die Seiten- und Rückwandelemente bestehen aus 2 Lagen lose gelieferter Glattkantbretter, die erst nach der vollständigen Montage des Carports angebracht werden. Hierdurch wird eine erhöhte Stabilität erreicht und gleichzeitig ein Sicht- und Witterschutz gewährleistet.

- Kesseldruckimprägniertes Nadelholz
- Massive Deckelschalung aus Glattkantbrettern 19 x 120 mm, zur individuellen Montage
- Seitenwandelemente extrahoch

Deko und Zubehör nicht im Lieferumfang enthalten

* Lieferzeit ca. 4 Wochen, Lieferung frei Bordsteinkante (Festland Deutschland, zugänglich für 40-t-LKW)

** Abholpreise, die Lieferzeit erfrage bitte in deinem toom Baumarkt

*** Lieferung frei Bordsteinkante nur in Verbindung mit einem Carport, bei Einzelbestellungen von Zubehör fällt eine Frachtpauschale an



Seiten-/
Rückwände
siehe Seite 385

Doppel-Carport „Köln“ mit Seitenwänden

Carport-Serie „Köln“ *

kesseldruckimprägniertes Nadelholz, Flachdach, Dacheindeckung mit PVC-Trapezplatten, Farbe Grau, Edelstahl-Spenglerschrauben und -Abstandhalter, massive Sattel- und Querbalken, Pfostenabmessung 10,5 x 10,5 x 210 cm, Schneelast $s_k = 1,25 \text{ kN/m}^2$



Einzel-Carport „Köln“

passende H-Anker-Sets
siehe Seite 385

Einzel-Carport

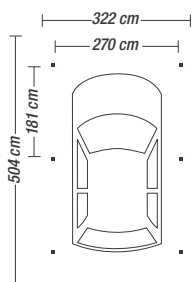

Art.-Nr. 4310114

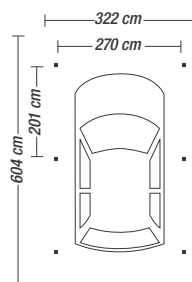

Art.-Nr. 4310115

Doppel-Carport

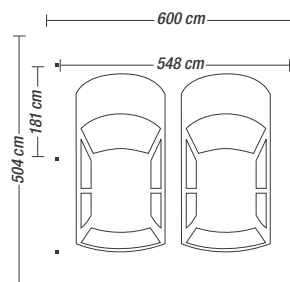

Art.-Nr. 4310117

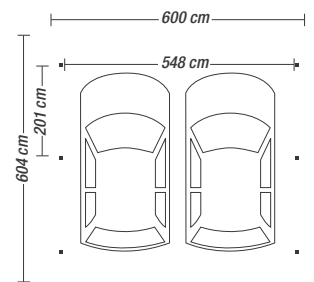

Art.-Nr. 4310118

Modell	Einzel-Carport „Köln“			Doppel-Carport „Köln“		
Außenmaße (BxHxT)	322 x 236 x 504 cm	322 x 236 x 604 cm	322 x 236 x 694 cm	600 x 240 x 504 cm	600 x 240 x 604 cm	600 x 240 x 694 cm
Einfahrtsbreite	270 cm			548 cm		
Durchfahrts Höhe	220 cm			220 cm		
Sockelmaße (BxT)	292 x 395 cm	292 x 435 cm	292 x 587 cm	570 x 395 cm	570 x 435 cm	570 x 587 cm
Pfostenabstand	181 cm	201 cm	181 cm	181 cm	201 cm	181 cm
Art.-Nr.	4310114	4310115	4310116	4310117	4310118	4310121
Preis	769,-	899,-	1.099,-	1.599,-	1.999,-	2.299,-



Rückwand

Seitenwand

Einzel-Carport „Optima 2“ mit Seiten- und Rückwand

Optimal überdacht!



Doppelcarport "Optima Duo 2"

Carport-Serie „Optima“ *

sämtliche Holzteile kesseldruckimprägniert zum Schutz vor Witterung, Flachdach, inkl. grauen PVC-Flachdachs mit Trapezprofil, stabile Dachplatten (1,2 mm stark), Schneelast sk = 1,25 kN/m², extrastabile Pfosten 12 x 12 cm, Seiten- und Rückwände sowie H-Anker-Set optional erhältlich

Zubehör**

H-Anker-Set

inkl. Schrauben, für die statigerechte, sichere Bodenverankerung

- für „Optima 1“ Art.-Nr. 4325068 **149.99**
- für „Optima 2“ Art.-Nr. 4289219 **219.99**
- für „Optima 3“ Art.-Nr. 4310164 **299.99**
- für „Optima Duo 1“ Art.-Nr. 4310165 **239.99**
- für „Optima Duo 2“ Art.-Nr. 4310166 **299.99**



H-Anker

Seitenwand

181 x 181 cm (BxH), Art.-Nr. 4310202 **199.99**

Rückwand

270 x 181 cm (BxH), Art.-Nr. 4310487 **299.99**

Modell	Einzel-Carport „Optima“			Doppel-Carport „Optima Duo“	
	„Optima 1“	„Optima 2“	„Optima 3“	„Optima Duo 1“	„Optima Duo 2“
Außenmaße (BxHxT)	322 x 233 x 512 cm	322 x 233 x 612 cm	322 x 233 x 802 cm	603 x 233 x 512 cm	603 x 233 x 612 cm
Einfahrtsbreite	270 cm			270 cm	
Durchfahrts Höhe	215 cm			215 cm	
Sockelmaße (BxT)	294 x 398 cm	294 x 591 cm	294 x 784 cm	576 x 398 cm	576 x 591 cm
Pfostenabstand	181 cm	181 cm	181 cm	181 cm	181 cm
Art.-Nr.	4310095	4310096	4310089	4310194	4310201
Preis	699.-	899.-	1.399.-	1.199.-	1.299.-

Deko und Zubehör nicht im Lieferumfang enthalten

* Lieferzeit ca. 3-4 Wochen, Lieferung frei Bordsteinkante (Festland Deutschland, zugänglich für 40-t-LKW)

** Nur in Verbindung mit einem Carport, bei Einzelbestellungen von Zubehör fällt eine Frachtpauschale an

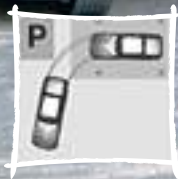

geringer Platzbedarf
beim Einparken, da keine
störenden Pfosten

Y-Doppel-Carport



Y-Einzel-Carport

Y-Carport-Serie *

kesseldruckimprägniert, vereinfachtes Einparken, graues PVC-Flachdach mit Trapezprofil, extrastabile Pfosten 12 x 12 cm, Schneelast $sk = 1,25 \text{ kN/m}^2$



Doppel-Carport „Primus Duo“

Flachdach-Carport-Serie „Primus“ und „Primus Duo“ *

alle Konstruktionshölzer kesseldruckimprägniert, schwarzes PVC-Flachdach mit Wellenprofil, Dachbefestigung mittels Spenglerschrauben mit angeformten Dichtungsringen und Abstandhaltern zur optimalen Montage, Schneelast $sk = 0,75 \text{ kN/m}^2$, Pfostenstärke 9 x 9 cm

Zubehör**

H-Anker-Set

inkl. Schrauben, für die statigerechte, sichere Bodenverankerung

für Y-Einzel-Carport

Art.-Nr. 4326795 **99,99**

für Y-Doppel-Carport

Art.-Nr. 4325068 **149,99**

für „Primus 1“ und „Primus Duo“

Art.-Nr. 4325970 **169,99**

für „Primus 2“

Art.-Nr. 4325981 **199,99**

Modell	Y-Einzel-Carport	Y-Doppel-Carport	Einzel-Carport „Primus“		Doppel-Carport
			„Primus 1“	„Primus 2“	„Primus Duo“
Außenmaße (BxHxT)	306 x 235 x 606 cm	594 x 235 x 606 cm	300 x 235 x 500 cm	300 x 235 x 600 cm	500 x 235 x 500 cm
Einfahrtsbreite	276 cm	2 x 276 cm	250 cm	250 cm	453 cm
Durchfahrts Höhe	vorne 241 cm/hinten 204 cm	vorne 241 cm/hinten 204 cm	223 cm	223 cm	225 cm
Sockelmaße (BxT)	300 x 362 cm	588 x 362 cm	268 x 389 cm	268 x 579 cm	471 x 389 cm
Pfostenabstand	181 cm	181 cm	181 cm	181 cm	181 cm
Art.-Nr.	4289186	4289197	4310345	4310485	4310484
Preis	849,-	1.499,-	349,99	519,-	699,-



auch als Pavillon nutzbar



"Gartenoase 651", Größe 2



Walmdach-Carport-Serie „Gartenoase 651“ ***

kesseldruckimprägniert, 19 mm starkes Massivholzdach, Dachschalung, unbehandelt, Pfostenstärke 12 x 12 cm, Schneelast sk = 1,25 kN/m², inkl. Bitumendachbelag zur Ersteindeckung (Dachschindeln als Zubehör erhältlich)

Passt perfekt **

H-Anker-Set

inkl. Schrauben, für die statikgerechte, sichere Bodenverankerung für „Größe 1 und 2“

Art.-Nr. 4325068 **149.99**

Bitumen-Dachschindeln

mit Glasvlieseinlage, besandet, Paket 3 m²

rechteckig rot, Art.-Nr. 4319359

anthrazit, Art.-Nr. 4319326

Biberschwanz rot, Art.-Nr. 4304762

anthrazit, Art.-Nr. 4302881

39.99

39.99

42.99

42.99

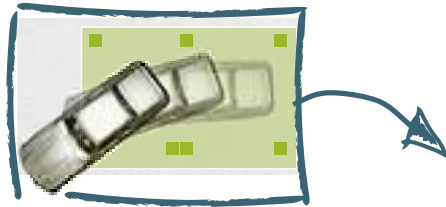

geringer Platzbedarf beim Einparken durch modernen und platzsparenden Rundbogen



"Easy Entry", Größe 2



Flachdach-Rundbogen-Carport „Easy Entry“ ***

kesseldruckimprägniertes Nadelholz, stabiles PVC-Dach mit Wellenprofil, schwarz, Befestigung mittels Spenglerschrauben mit angeformten Dichtungsringen und Abstandhaltern zur optimalen Montage, Pfostenstärke 9 x 9 cm, Schneelast sk = 0,85 kN/m²

Nützliches Zubehör **

H-Anker-Set

inkl. Schrauben, für die statikgerechte, sichere Bodenverankerung

für „Größe 1“ Art.-Nr. 4325970 **159.99**

für „Größe 2“ Art.-Nr. 4325981 **179.99**

„Easy Entry“

Modell	„Größe 1“	„Größe 2“
Außenmaße (BxHxT)	300 x 235 x 500 cm	300 x 235 x 600 cm
Einfahrtsbreite	250 cm	250 cm
Durchfahrts Höhe	217,5 cm	217,5 cm
Sockelmaße (BxT)	268 x 389 cm	268 x 501 cm
Pfostenabstand	181 cm	181 cm
Art.-Nr.	4321261	4321263
Preis	499.99	599.-

Deko und Zubehör nicht im Lieferumfang enthalten

* Lieferzeit ca. 3 - 4 Wochen, Lieferung frei Bordsteinkante (Festland Deutschland, zugänglich für 40-t-LKW)

** Nur in Verbindung mit einem Carport, bei Einzelbestellungen von Zubehör fällt eine Frachtpauschale an

*** Lieferzeit ca. 3 - 4 Wochen, Abholpreise, Lieferung gegen Aufpreis von 68,- Euro bis Bordsteinkante (Deutschland, Festland, zugänglich für 40-t-LKW)

Outdoor Hobbyraum.

Zubehör

Auf Seite 398 findest du passendes Zubehör für diese Carport-Serie, z. B.:

Pfostenverlängerungen, Seiten-/Rückwände, Abstellräume, Einfahrtsbögen, Regenrinne (auf Anfrage), Schneelasterhöhung

EPDM-Folie

Die EPDM-Folie ist eine einfach zu verlegende, sichere und dauerhafte Dacheindeckung für Dächer mit geringer Neigung. Sie zeichnet sich durch eine lange Lebensdauer, hohe Dehnbarkeit und hervorragenden Widerstand gegen UV-Strahlung aus. Die Verlegung erfolgt in einem Stück durch Kaltverklebung mit dem mitgelieferten Kleber.



Flachdach-Carport-Serie „Friesland“ *

imprägniertes Nadelholz, Profیلblende mit Aluminium-Abschlusskante, Pfosten 11,5 x 11,5 cm, inkl. H-Pfostenträger zum Einbetonieren, Schneelast $sk = 1,25 \text{ kN/m}^2$, Dacheindeckung in zwei Ausführungsvarianten: Aluminium-Dachplatten mit Trapezprofil (blank) oder Dachschalung inkl. EPDM-Folie (Begrünung möglich)

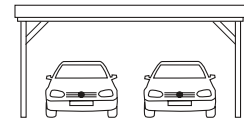
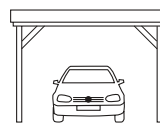
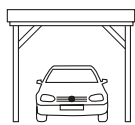

Modell	Einzel-Carport „Friesland“			Einzel-Carport „Friesland“			Doppel-Carport „Friesland“		
Außenmaße (BxT)	314 x 555 cm	314 x 708 cm	314 x 860 cm	397 x 555 cm	397 x 708 cm	397 x 860 cm	557 x 555 cm	557 x 708 cm	557 x 860 cm
Gesamthöhe	vorne 241 cm hinten 230 cm	vorne 241 cm hinten 227 cm	vorne 241 cm hinten 224 cm	vorne 241 cm hinten 230 cm	vorne 241 cm hinten 227 cm	vorne 241 cm hinten 224 cm	vorne 254 cm hinten 243 cm	vorne 254 cm hinten 240 cm	vorne 254 cm hinten 237 cm
Einfahrtsbreite	270 cm			355 cm			514 cm		
Einfahrtshöhe	221 cm (Gefälle nach hinten)			221 cm (Gefälle nach hinten)			221 cm (Gefälle nach hinten)		
Sockelmaße (BxT)	293 x 469 cm	293 x 622 cm	293 x 774 cm	378 x 469 cm	378 x 622 cm	378 x 774 cm	537 x 469 cm	537 x 622 cm	537 x 774 cm
Pfostenabstand	141 cm			141 cm			141 cm		
Art.-Nr.	Alu 4280483 EPDM 4281222	Alu 4280485 EPDM 4281223	Alu 4280487 EPDM 4281224	Alu 4280489 EPDM 4281227	Alu 4280491 EPDM 4281228	Alu 4280494 EPDM 4281230	Alu 4280496 EPDM 4281229	Alu 4280498 EPDM 4281226	Alu 4280500 EPDM 4281225
Preis	Alu 1.299,- EPDM 1.819,-	Alu 1.529,- EPDM 2.249,-	Alu 1.889,- EPDM 2.649,-	Alu 1.599,- EPDM 2.149,-	Alu 1.999,- EPDM 2.699,-	Alu 2.179,- EPDM 3.149,-	Alu 2.429,- EPDM 3.179,-	Alu 2.729,- EPDM 3.829,-	Alu 3.249,- EPDM 4.529,-
	<i>Schneelasterhöhung auf 2,50 kN/ux²</i>			<i>Schneelasterhöhung auf 2,50 kN/ux²</i>			<i>Schneelasterhöhung auf 2,00 kN/ux²</i>		
Art.-Nr.	4282255	4280502	4282256	4280504	4280505	4282261	4282264	4280508	4282271
Preis	159.99	219.99	269.99	239.99	309.99	379.99	529,-	699,-	869,-



Aluminium-Dachplatten
(blank)

Profilblende mit
Aluminium-Abschlusskaute

5
JAHRE
HERSTELLER-
GARANTIE

0,- EURO
KOSTENLOSE
LIEFERUNG*

inkl. H-Pfostenanker
und Montagewerkzeug

„Friesland“ Set 4, nussbaum

Farbauswahl

farbbehandelt lieferbar
(Preise auf Anfrage)



nussbaum

„Friesland-Sets“ *

viele Friesland-Carports sind in praktischen Sets erhältlich, in der Ausführung Aluminium-Dachplatten mit Trapezprofil (blank)



„Friesland“ Set 5, imprägniert



Set 1

Set 2

Set 5



Set 6

Set 3

Set 4

Set 7

Set 8

Modell	Einzel-Carport „Friesland-Sets“				Doppel-Carport „Friesland-Sets“			
	Set 1 mit Seiten- und Rückwand	Set 2 mit Abstellraum	Set 5 mit 1 Einfahrtsbogen	Set 6 mit 2 Einfahrtsbögen	Set 3 mit Seiten- und Rückwand	Set 4 mit Abstellraum	Set 7 mit 1 Einfahrtsbogen	Set 8 mit 2 Einfahrtsbögen
Außenmaße (BxT)	314 x 555 cm	314 x 708 cm	314 x 555 cm	314 x 555 cm	557 x 555 cm	557 x 708 cm	557 x 555 cm	557 x 555 cm
Gesamthöhe	vorne 241 cm hinten 230 cm	vorne 241 cm hinten 227 cm	vorne 241 cm hinten 230 cm	vorne 241 cm hinten 230 cm	vorne 254 cm hinten 243 cm	vorne 254 cm hinten 240 cm	vorne 254 cm hinten 243 cm	vorne 254 cm hinten 243 cm
Einfahrtsbreite	270 cm				514 cm			
Einfahrtshöhe	221 cm (Gefälle nach hinten)				221 cm (Gefälle nach hinten)			
Sockelmaße (BxT)	293 x 469 cm	293 x 622 cm	293 x 469 cm	293 x 469 cm	537 x 469 cm	537 x 622 cm	537 x 469 cm	537 x 469 cm
Pfostenabstand	141 cm				141 cm			
Art.-Nr.	4281400	4281401	4281404	4281405	4281402	4281403	4281406	4281407
Preis	1.799,-	2.099,-	1.549,-	1.749,-	2.699,-	3.279,-	2.599,-	2.799,-

Deko und Zubehör nicht im Lieferumfang enthalten

* Lieferzeit ca. 3 Wochen (bei Farbbehandlung ca. 5 Wochen), Lieferung frei Bordsteinkante (Festland Deutschland, zugänglich für 40-t-LKW)

5
JAHRE
HERSTELLER-
GARANTIE

0,- EURO
KOSTENLOSE
LIEFERUNG*



Spreewald 585 x 741 cm,
mit schwarzer Blende, Abstellraum (Zubehör)



Spreewald 345 x 589 cm, mit roter Blende,
Einfahrtsbogen (Zubehör), nussbaum (auf Anfrage)

umlaufende
Walublende
inkl. verdeckter
Regenrinne

Farbauswahl

farbbehandelt lieferbar
(Preise auf Anfrage)



nussbaum

Clevere Extras

Zubehör auf Seite 398, z. B.
Pfostenverlängerungen
Seiten-/Rückwände
Abstellräume
Einfahrtsbögen

Walmdach-Carport-Serie „Spreewald“ *

imprägniertes Nadelholz, umlaufende Waldblende mit verdeckter Kunststoff-Regenrinne (braun), Schneelast $sk = 1,25 \text{ kN/m}^2$, Pfosten 11,5 x 11,5 x 220 cm, inkl. H-Pfostenanker zum Einbetonieren, Dach mit Gefälle nach hinten, Dacheindeckung in zwei Ausführungsvarianten: Aluminium-Dachplatten mit Trapezprofil (blank) oder Dachschalung inkl. EPDM-Folie (Begrünung möglich)

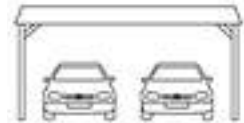

Modell	Einzel-Carport „Spreewald“			Einzel-Carport „Spreewald“			Doppel-Carport „Spreewald“		
Außenmaße (BxT)	345 x 589 cm	345 x 741 cm	345 x 893 cm	396 x 589 cm	396 x 741 cm	396 x 893 cm	585 x 589 cm	585 x 741 cm	585 x 893 cm
Gesamthöhe	vorne 241 cm hinten 229 cm	vorne 241 cm hinten 226 cm	vorne 241 cm hinten 223 cm	vorne 244 cm hinten 232 cm	vorne 244 cm hinten 227 cm	vorne 244 cm hinten 222 cm	vorne 250 cm hinten 238 cm	vorne 250 cm hinten 235 cm	vorne 250 cm hinten 232 cm
Einfahrtsbreite	285 cm			342 cm			530 cm		
Einfahrtshöhe	206 cm (Gefälle nach hinten)			209 cm (Gefälle nach hinten)			215 cm (Gefälle nach hinten)		
Sockelmaße (BxT)	308 x 469 cm	308 x 621 cm	308 x 773 cm	365 x 469 cm	365 x 621 cm	365 x 773 cm	553 x 469 cm	553 x 621 cm	553 x 773 cm
Pfostenabstand	141 cm			141 cm			141 cm		
Art.-Nr. schwarze Blende	Alu 4280468 EPDM 4282291	Alu 4280470 EPDM 4282301	Alu 4282295 EPDM 4282310	Alu 4282286 EPDM 4282297	Alu 4280476 EPDM 4282307	Alu 4282305 EPDM 4282317	Alu 4280480 EPDM 4280820	Alu 4280599 EPDM 4282323	Alu 4280601 EPDM 4282327
Preis	Alu 2.199,- EPDM 2.829,-	Alu 2.699,- EPDM 3.449,-	Alu 2.999,- EPDM 3.969,-	Alu 2.499,- EPDM 3.199,-	Alu 2.899,- EPDM 3.869,-	Alu 3.399,- EPDM 4.479,-	Alu 3.259,- EPDM 4.149,-	Alu 3.949,- EPDM 5.139,-	Alu 4.499,- EPDM 5.879,-
Art.-Nr. rote Blende	Alu 4282282 EPDM 4282292	Alu 4280471 EPDM 4282302	Alu 4282296 EPDM 4282312	Alu 4282287 EPDM 4282298	Alu 4282294 EPDM 4282308	Alu 4282306 EPDM 4282318	Alu 4282303 EPDM 4282315	Alu 4282314 EPDM 4282324	Alu 4282321 EPDM 4282328
Preis	Alu 2.199,- EPDM 2.829,-	Alu 2.699,- EPDM 3.449,-	Alu 2.899,- EPDM 3.949,-	Alu 2.479,- EPDM 3.219,-	Alu 2.999,- EPDM 3.869,-	Alu 3.399,- EPDM 4.479,-	Alu 3.259,- EPDM 4.279,-	Alu 3.949,- EPDM 5.129,-	Alu 4.459,- EPDM 5.879,-
	<i>Schneelasterhöhung auf 2,50 kN/m²</i>			<i>Schneelasterhöhung auf 2,50 kN/m²</i>			<i>Schneelasterhöhung auf 2,00 kN/m²</i>		
Art.-Nr.	4282255	4280502	4282256	4280504	4280505	4282261	4282264	4280508	4282271
Preis	159.99	219.99	269.99	239.99	309.99	379.99	529,-	699,-	869,-



Einfach Aufbauen lassen!

Du kannst den Aufbau auch unseren Handwerkservice machen lassen – pünktlich und fachgerecht zum Festpreis!

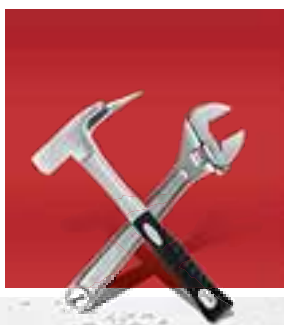

Handwerkerservice

z. B. beim Aufbau

Du willst renovieren, modernisieren, aus- oder umbauen? Der toom Handwerkservice übernimmt für dich alle Arbeiten, die bei Renovierung, Aus- oder Umbau im und ums Haus anfallen.

- Planung und Koordination von Handwerkerleistungen aus einer Hand
- Festpreisgarantie, für große Projekte beachte unsere Finanzierungsangebote
- 5 Jahre Gewährleistung auf ausgeführte Dienstleistung

Sprich einfach den Handwerkskoordinator in deinem toom Baumarkt an oder nutze unsere

Online-Terminvereinbarung unter:

toom.de/hws



Aufbauservice

z. B. Holz-Carport (Flachdach)

- Wir montieren fachgerecht auf Montagefähigem Untergrund ab Oberkante Fundament
- Inklusive Eindeckung der Dachfläche mit vorhandenen Eindeckmaterialien
- Bis zu einer Grundfläche von 20m²
- Besenreine Endreinigung
- Entsorgung der Verpackungsmaterialien

Voraussetzungen:

- Montagefähiger Untergrund
- Bereits vorhandene Eindeckmaterialien
- Bauseits sichergestellte befahrbare Zufahrt für die Anlieferung per LKW
- Eventuell erforderlich Baugenehmigung

Optional (gegen Aufpreis):

- Montage von Carports mit einer Fläche größer als 20m²
- Herstellung von Bodenplatte/Fundament
- Anstrich der Holzschutzimprägnierung
- Anstrich der Deckfarbe/Lasur

ab 399,99





5
JAHRE
HERSTELLER-
GARANTIE

0,- EURO
KOSTENLOSE
LIEFERUNG*



Konstruktion
mit besonders stabilen
Doppelpfetten



inkl. Abstellraum aus zwei Schichten
lose gelieferter Schalbretter,
inkl. Tür

„Emsland“, 613 x 604 cm, unbehandelt

Flachdach-Carport-Serie „Emsland“ *

Leimholz, unbehandelt, Doppelpfetten-Konstruktion, Dacheindeckung in zwei Ausführungsvarianten: Aluminium-Dachplatten mit Trapezprofil (blank) oder Dachschalung inkl. EPDM-Folie (Begrünung möglich), Gefälle nach hinten, Schneelast ab sk = 1,05 kN/m², Pfosten 12 x 12 x 220 cm, inkl. H-Pfostenanker zum Einbetonieren und Kunststoff-Regenrinne (braun)





„Emsland“ 613 x 604 cm, mit Seiten- und Rückwand (Zubehör), eiche hell (auf Anfrage)

Farbauswahl

farbbehandelt lieferbar
(Preise auf Anfrage)

-  eiche hell
-  mahagoni

-  nussbaum
-  weiß
-  schiefergrau

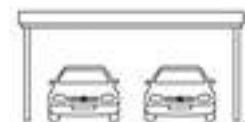
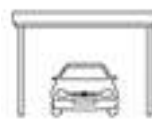

Modell	Einzel-Carport „Emsland“			Einzel-Carport „Emsland“			Doppel-Carport „Emsland“		
Außenmaße (BxT)	354 x 604 cm	354 x 846 cm	354 x 846 cm inkl. Abstellraum 315 x 254 cm	404 x 604 cm	404 x 846 cm	404 x 846 cm inkl. Abstellraum 365 x 254 cm	613 x 604 cm	613 x 846 cm	613 x 846 cm inkl. Abstellraum 315 x 254 cm
Gesamthöhe	vorne 238 cm hinten 226 cm	vorne 238 cm hinten 221 cm	vorne 238 cm hinten 221 cm	vorne 242 cm hinten 230 cm	vorne 242 cm hinten 225 cm	vorne 242 cm hinten 225 cm	vorne 248 cm hinten 236 cm	vorne 248 cm hinten 231 cm	vorne 248 cm hinten 231 cm
Einfahrtsbreite	291 cm			341 cm			550 cm		
Einfahrtshöhe	223 cm (Gefälle nach hinten)			223 cm (Gefälle nach hinten)			223 cm (Gefälle nach hinten)		
Sockelmaße (BxT)	315 x 496 cm	315 x 738 cm	315 x 738 cm	365 x 496 cm	365 x 738 cm	365 x 738 cm	574 x 496 cm	574 x 738 cm	574 x 738 cm
Pfostenabstand	230 cm			230 cm			230 cm		
Art.-Nr.	Alu 4280579 EPDM 4280580	Alu 4282293 EPDM 4282309	Alu 4282316 EPDM 4282325	Alu 4280581 EPDM 4280582	Alu 4280585 EPDM 4282319	Alu 4282320 EPDM 4282329	Alu 4280614 EPDM 4282322	Alu 4282326 EPDM 4282330	Alu 4282331 EPDM 4282332
Preis	Alu 2.229,- EPDM 2.849,-	Alu 2.949,- EPDM 3.859,-	Alu 4.249,- EPDM 4.249,-	Alu 2.499,- EPDM 3.209,-	Alu 3.449,- EPDM 4.449,-	Alu 4.749,- EPDM 5.939,-	Alu 3.949,- EPDM 4.939,-	Alu 5.339,- EPDM 6.619,-	Alu 6.619,- EPDM 7.899,-
	<i>Schneelasterhöhung auf 2,00 kN/ü²</i>			<i>Schneelasterhöhung auf 2,50 kN/ü²</i>			<i>Schneelasterhöhung auf 2,00 kN/ü²</i>		
Art.-Nr.	4280586	4282260	4282260	4280587	4282262	4282262	4282272	4282279	4282279
Preis	229.99	329.99	329.99	339.99	469.99	469.99	869,-	1.129,-	1.129,-

5
JAHRE
HERSTELLER-
GARANTIE

0,- EURO
KOSTENLOSE
LIEFERUNG*

inkl. H-Pfostenanker
und Montagematerial

Farbauswahl

farbbehandelt lieferbar
(Preise auf Anfrage)



nussbaum

Doppel-Carport „Sauerland“, mit Dachlattung (Ziegel bauseits)
und Abstellraum (Zubehör), nussbaum



Einzel-Carport „Sauerland“ mit Schalung,
Schindeln, Abstellraum und Seitenwand (Zubehör)

Cleveres Zubehör

Pfostenverlängerungen, Seiten-/Rückwände,
Abstellräume, Dachschindeln (s. Seite 398);
Regenrinne auf Anfrage

Satteldach-Carport-Serie „Sauerland“ *

imprägniertes Nadelholz, Dacheindeckung in zwei Ausführungsvarianten: Dachlattung für Ziegeleindeckung (Ziegel nicht im Lieferumfang enthalten, nur im Markt erhältlich **) oder Dachschalung für Bitumenschindeln (s. Zubehör S. 398), Dachneigung Einzel-Carport 25°, Dachneigung Doppel-Carport 22°, Schneelast Einzel-Carport sk = 2,00 kN/m², Doppel-Carport sk = 1,30 kN/m² (bei Ziegeleindeckung abzüglich 0,40 kN/m²), Pfosten 11,5 x 11,5 cm

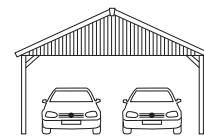

Modell	Einzel-Carport „Sauerland“			Einzel-Carport „Sauerland“			Doppel-Carport „Sauerland“		
Außenmaße (BxT)	380 x 600 cm	380 x 750 cm	380 x 900 cm	430 x 600 cm	430 x 750 cm	430 x 900 cm	620 x 600 cm	620 x 750 cm	620 x 900 cm
Giebelhöhe	313 cm	313 cm	313 cm	326 cm	326 cm	326 cm	354 cm	354 cm	354 cm
Einfahrtsbreite	291 cm			340 cm			530 cm		
Einfahrtshöhe	215 cm			215 cm			215 cm		
Sockelmaße (BxT)	314 x 469 cm	314 x 619 cm	314 x 769 cm	363 x 469 cm	363 x 619 cm	363 x 769 cm	553 x 469 cm	553 x 619 cm	553 x 769 cm
Pfostenabstand	141 cm			141 cm			141 cm		

Dachlattung

Art.-Nr.	4280519	4282281	4282284	4282280	4282283	4282288	4280531	4280533	4280536
Preis	1.559,-	2.199,-	2.479,-	1.799,-	2.389,-	2.699,-	2.429,-	2.999,-	3.559,-

Dachschalung

Art.-Nr.	4280520	4282285	4282290	4280526	4280528	4282299	4280532	4282304	4282313
Preis	1.879,-	2.299,-	2.749,-	2.249,-	2.749,-	3.199,-	2.779,-	3.449,-	3.949,-
Schindelbedarf (s. Zubehör S. 398)	14 Pakete	18 Pakete	21 Pakete	16 Pakete	20 Pakete	23 Pakete	22 Pakete	28 Pakete	32 Pakete

Deko und Zubehör nicht im Lieferumfang enthalten

* Lieferzeit ca. 3 Wochen (bei Farbbehandlung ca. 5 Wochen), Lieferung frei Bordsteinkante (Festland Deutschland, zugänglich für 40-t-LKW)

** Weitere Informationen erhältst du in deinem toom Baumarkt



„Emsland“ Größe 2, unbehandelt

Caravan-Carport „Emsland“ *

Leimholz, unbehandelt, mit Aluminium-Dachplatten mit Trapezprofil, anthrazit, inkl. H-Pfostenanker zum Einbetonieren und Kunststoff-Regenrinne mit Ablaufrohr, Pfosten 12 x 12 cm, Schneelast $sk = 1,25 \text{ kN/m}^2$

Farbauswahl

farbbehandelt lieferbar
(Preise auf Anfrage)

-  eiche hell
-  mahagoni
-  nussbaum
-  weiß
-  schiefergrau

Caravan-Carport „Friesland“ *

imprägniertes Nadelholz, mit Aluminium-Dachplatten mit Trapezprofil (blank), inkl. H-Pfostenanker zum Einbetonieren, Pfosten 11,5 x 11,5 cm, Schneelast $sk = 1,25 \text{ kN/m}^2$



Farbbehandelt
nussbaum

Größe 1
Art.-Nr. 4281132 **2.049,-**

Größe 2
Art.-Nr. 4281134 **2.549,-**



„Friesland“ Größe 1, imprägniert

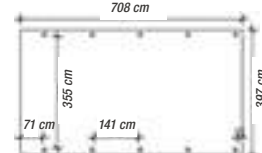
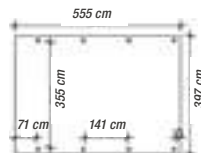
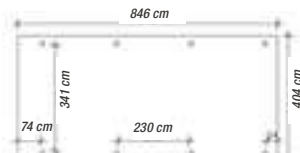
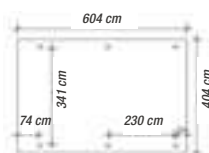

Modell	Caravan-Carport „Emsland“		Caravan-Carport „Friesland“	
	Größe 1	Größe 2	Größe 1	Größe 2
Außenmaße (BxT)	404 x 604 cm	404 x 846 cm	397 x 555 cm	397 x 708 cm
Gesamthöhe	vorne 372 cm / hinten 360 cm		vorne 371 cm / hinten 360 cm	
Einfahrtsbreite	341 cm		355 cm	
Einfahrtshöhe	353 cm		351 cm	
Sockelmaße (BxT)	365 x 496 cm	365 x 738 cm	378 x 469 cm	378 x 621,5 cm
Pfostenabstand	230 cm	230 cm	141 cm	141 cm
Art.-Nr.	4281135	4281141	4281131	4281133
Preis	2.659,-	3.599,-	1.619,-	1.969,-

für
Wandmontage
vorgesehen

„Eifel“, eiche hell

Wandanbau-Carport „Vogtland“ und „Eifel“ *

Leimholz, unbehandelt, Dacheindeckung aus 16-mm-Polycarbonat-Doppelstegplatten (klar), Gefälle zur Seite, Pfosten 12 x 12 cm, inkl. H-Pfostenträger zum Einbetonieren, Schneelast „Vogtland“ sk = 1,40 kN/m², „Eifel“ 1,25 kN/m², Bausatz komplett mit Montagematerial (ohne Wandbefestigungsmaterial)



„Vogtland“, farbbehandelt

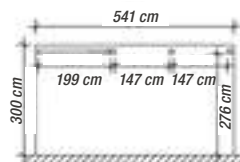
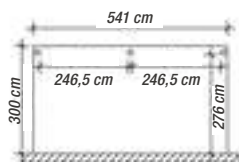

Modell	Wandanbau-Carport „Vogtland“	Wandanbau-Carport „Eifel“
Außenmaße (BxT)	300 x 541 cm	300 x 541 cm
Gesamthöhe	Hauswand 262 cm / Traufe 226 cm	Hauswand 262 cm / Traufe 226 cm
Durchfahrtsbreite	276 cm	276 cm
Durchfahrts Höhe	213 cm	213 cm
Sockelmaße (BxT)	288 x 529 cm	288 x 529 cm
Pfostenabstand	246,5 cm	147 cm
Art.-Nr.	4281398	4281399
Preis	2.099,-	2.349,-

Farbauswahl

 farbbehandelt lieferbar
(Preise auf Anfrage)

eiche hell



mahagoni



nussbaum



weiß



schiefergrau

Hölzer im Außenbereich

Hölzer im Außenbereich sind der ständigen Witterung ausgesetzt. Wir empfehlen daher in Pflegeintervallen von ca. 4-5 Jahren, spätestens aber vor sichtbaren Schäden, Renovierungsanstriche mit einer wasserbasierten Holzlasur vorzunehmen.

Die farbliche Behandlung weist folgende Eigenschaften aus:

- Schutz vor Bläuebefall
- Schutz vor UV-Bestrahlung
- Blättert nicht ab
- Vermindert das Quell- und Schwindverhalten
- Durchscheinen der Holzstruktur
- Dünnschichtig

Pfostenverlängerung * (Austauschpfosten)



11,5 x 11,5 cm
 imprägniertes Nadelholz,
 um 20 cm auf Länge 240 cm,
 Art.-Nr. 4280546 **3,99**
 um 80 cm auf Länge 300 cm,
 Art.-Nr. 4280547 **13,99**

12 x 12 cm
 lfm., Leimholz, unbehandelt,
 bis 300 cm,
 Art.-Nr. 4280548 **29,99**

gegen Aufpreis alle Pfostenverlängerungen auch farbbehandelt lieferbar

Einfahrtsbogen *



- Ausschließlich für Flach- und Walmdach-Carports geeignet
- Aus statischen Gründen nicht für andere Dachformen verwendbar
- Keine Schneelasterhöhung oder Pfostenverlängerung möglich
- Links oder rechts montierbar, inkl. Montagematerial und aller erforderlichen Austauschteile
- Gegen Aufpreis auch farbbehandelt lieferbar
- 11,5 x 12 cm
Art.-Nr. 4280550 **399,99**

Wände aus Deckelschalung für „Friesland“/„Spreewald“/„Sauerland“ **
 für Carports aus imprägniertem Nadelholz, auf Anfrage auch aus Profilschalung erhältlich



Seitenwand für Einzel- und Doppel-Carports
 gegen Aufpreis auch inkl. Tür erhältlich
141 x 180 cm (BxH),
 Art.-Nr. 4282254 **129,99**
141 x 200 cm (BxH),
 Art.-Nr. 4280552 **139,99**
141 x 220 cm (BxH),
 Art.-Nr. 4280553 **149,99**

Rückwand für Einzel-Carports,
 für Durchfahrt bis 291 cm
291 x 180 cm (BxH),
 Art.-Nr. 4280554 **249,99**
291 x 200 cm (BxH),
 Art.-Nr. 4282258 **269,99**
291 x 220 cm (BxH),
 Art.-Nr. 4280556 **289,99**
für Durchfahrt bis 355 cm
355 x 180 cm (BxH),
 Art.-Nr. 4280557 **269,99**
355 x 200 cm (BxH),
 Art.-Nr. 4282259 **289,99**
355 x 220 cm (BxH),
 Art.-Nr. 4280559 **309,99**

Rückwand für Doppel-Carports,
 für Durchfahrt bis 550 cm
550 x 180 cm (BxH),
 Art.-Nr. 4280560 **489,99**
550 x 200 cm (BxH),
 Art.-Nr. 4280561 **519,-**
550 x 220 cm (BxH),
 Art.-Nr. 4282265 **529,-**

Wände aus Deckelschalung für „Emsland“
 lose gelieferte Deckelschalung, aus unbehandeltem Nadelholz (inkl. Montagematerial),
Seitenwand
230 x 180 cm (BxH),
 Art.-Nr. 4282257 **259,99**
230 x 220 cm (BxH),
 Art.-Nr. 4280593 **319,99**
230 x 220 cm (BxH), inkl. Tür
 Art.-Nr. 4282266 **569,-**

Rückwand
341 x 180 cm (BxH),
 Art.-Nr. 4282263 **459,99**
341 x 220 cm (BxH),
 Art.-Nr. 4280596 **549,-**
550 x 180 cm (BxH),
 Art.-Nr. 4282269 **739,-**
550 x 220 cm (BxH),
 Art.-Nr. 4282275 **889,-**

Abstellräume aus Deckelschalung für „Friesland“/„Spreewald“/„Sauerland“ **
 aus imprägniertem Nadelholz, inkl. Tür und Pfosten, Höhe 220 cm



für Einzel-Carports

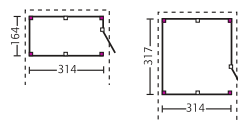

bis Durchfahrtsbreite 291 cm,
314 x 164 cm (BxT),
 Art.-Nr. 4280563 **729,-**
314 x 317 cm (BxT),
 Art.-Nr. 4280564 **899,-**

für Einzel-Carports

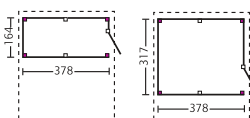

bis Durchfahrtsbreite 355 cm,
378 x 164 cm (BxT),
 Art.-Nr. 4280565 **769,-**
378 x 317 cm (BxT),
 Art.-Nr. 4282273 **919,-**

für Doppel-Carports

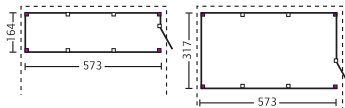

bis Durchfahrtsbreite 550 cm,
573 x 164 cm (BxT),
 Art.-Nr. 4280567 **999,-**
573 x 317 cm (BxT),
 Art.-Nr. 4280568 **1.209,-**

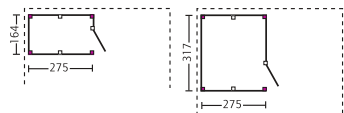

275 x 164 cm (BxT),
 Art.-Nr. 4280569 **999,-**
275 x 317 cm (BxT),
 Art.-Nr. 4282276 **1.049,-**

Abstellräume aus Profilschalung für „Friesland“/„Spreewald“/„Sauerland“ ***
 aus imprägniertem Nadelholz, inkl. Tür und Pfosten, Höhe 200 cm



für Einzel-Carports

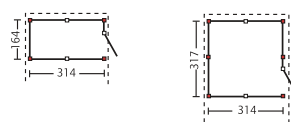

bis Durchfahrtsbreite 291 cm,
314 x 164 cm (BxT),
 Art.-Nr. 4282268 **749,-**
314 x 317 cm (BxT),
 Art.-Nr. 4282274 **929,-**

für Einzel-Carports

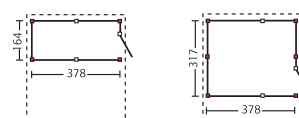

bis Durchfahrtsbreite 355 cm,
378 x 164 cm (BxT),
 Art.-Nr. 4282270 **799,-**
378 x 317 cm (BxT),
 Art.-Nr. 4280574 **949,-**

für Doppel-Carports

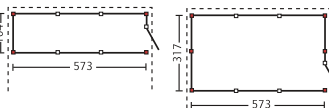

bis Durchfahrtsbreite 550 cm,
573 x 164 cm (BxT),
 Art.-Nr. 4282277 **1.049,-**
573 x 317 cm (BxT),
 Art.-Nr. 4280576 **1.249,-**

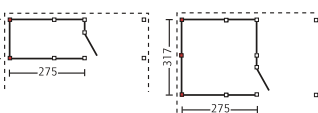

275 x 164 cm (BxT),
 Art.-Nr. 4280577 **999,-**
275 x 317 cm (BxT),
 Art.-Nr. 4280578 **1.049,-**

Bitumen-Dachschindeln für „Sauerland“ mit Dachschalung
 (2 m²/Paket, inkl. Befestigungsmaterial)
 rot Art.-Nr. 4280611 **39,99**
 schwarz Art.-Nr. 4280612 **39,99**
 grün Art.-Nr. 4280613 **39,99**



Lieferzeit ca. 3 Wochen, Lieferung frei Bordsteinkante (Festland Deutschland, zugänglich für 40-t-LKW)

* Nur in Verbindung mit einem SKAN HOLZ Carport bestellbar

** Die Deckelschalung besteht aus zwei Schichten lose gelieferter Schal Bretter

*** Die Profilschalung besteht aus lose gelieferten Profil Brettern

Online planen.



toom.de/carportplaner



Du hast in unserem Katalogprogramm nicht das Passende gefunden? Dann werde selbst zum professionellen Planer – der SKAN HOLZ Online-Konfigurator macht es möglich. In wenigen Schritten gelangst du durch die einfache Bedienung und Steuerung zu einem maßgeschneiderten Ergebnis. Beachte hierbei, dass sich die Konstruktionen aus dem Konfigurator in Ausführung, Material und Qualität deutlich vom Katalogprogramm abheben.

- Aufwendige Konstruktion durch zimmermannsmäßige Zapfenverbindungen
- Saubere Verarbeitung durch CNC-Fräsung
- Ausgewähltes Holz

Falls du die Möglichkeit zur Online-Konfiguration nicht hast, kannst du dich gerne mit einem Fachberater oder direkt mit SKAN HOLZ in Verbindung setzen.



Individualisierung deiner Vorstellungen (Wahl der Holzart, Dachform, Abstellräume, Wände etc.), viele Kombinationsmöglichkeiten (Verzierungen, Zubehör etc.), frei bewegliche, dreidimensionale und realitätsgetreue Darstellung, Kostenübersicht, Kostenvoranschlag für externe Montage



Unser Team - unsere Services

Stellvertretend für über 15.100 Mitarbeiter in über 330 Märkten beantwortet das toom Team deine Fragen rund um Haus und Garten. Sprich uns einfach an: auf Facebook, Twitter und natürlich vor Ort im Markt. Mehr über das toom Team findest du unter [toom.de/toomteam](https://www.toom.de/toomteam)



toom!

toom!

Respekt, wer's selber macht.

Alle Services. Alles klar.

Service von Anhängerleih bis
Zuschnitt: Wir geben alles, damit du
dich entspannt zurücklehnen kannst.
Erfahre mehr über unseren
Service unter toom.de/service

Profi-Bestell-Service



Mit unserem Profi-Bestell-Service
besorgen wir dir alles, was du für
dein Bauvorhaben brauchst.

Lieferservice



Planst du ein großes Projekt und hast
keine Zeit, dir extra einen Transporter zu
mieten? Mit dem Service zur Anliefe-
rung ist das jetzt kein Problem mehr.

Einladeservice



Einladen lassen und sofort loslegen.
Wir helfen dir jederzeit beim Einladen
schwerer Artikel und Materialien.
Sprich uns einfach an!

Schlüsseldienst



Schlüssel verlegt oder einer zu wenig?
Alle gängigen Schlüsselarten kannst du
innerhalb weniger Minuten in deinem toom
Baumarkt nachmachen lassen.

Farbmischservice



Die richtige Farbe für dein Projekt findest
du in deinem toom Baumarkt. Lass dir
Lacke, Lasuren, Wand- und Fassadenfarben
ohne Aufpreis in deinem Lieblingsfarbton
mischen.

Tapetenwechsel

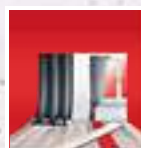

Lust auf einen Tapetenwechsel? Das lässt
sich einrichten. Am einfachsten mit der
Wohnraumberatung von toom.
Von der Inspiration bis zur kompletten
Verwandlung deines Raumes.

Gasflaschenaustausch

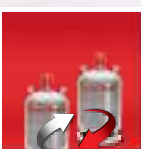

Neuer Nachschub muss her und das mög-
lichst einfach? Kombiniere deinen nächsten
Besuch mit einem schnellen und unkomplizierten
Umtausch deiner alten Gasflasche.

Bargeldauszahlung

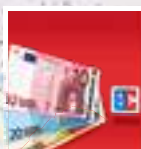

Unsere Kassen sind auch Geldautoma-
ten. Ab 20 € Einkaufswert einfach mit
EC-/Girokarte ohne Auszahlungsgebühr
bis zu 200 € abheben.



toom

Respekt, wer's selber macht.

Anhängerverleih

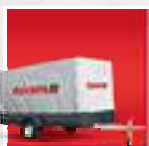

Transportiere nicht nur deinen Großeinkauf, sondern auch sperrige, schwere oder große Gegenstände bequem nach Hause. Ob stundenweise oder pauschal für ein ganzes Wochenende.

Miettransporterservice



Miete dir einen Transporter oder Anhänger direkt in deinem toom Baumarkt! Transportiere nicht nur deinen Großeinkauf, sondern auch sperrige, schwere oder große Gegenstände bequem nach Hause.

Heimwerkerkurse



In unseren 3- oder 5-stündigen Heimwerkerkursen erwartest dich neben einem theoretischen auch immer ein praktischer Teil – schließlich macht Übung den Meister.

Schärfdienst

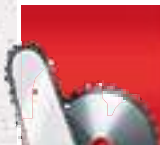

Heimwerken mit den richtigen Werkzeugen macht Spaß. Sind die Arbeitsgeräte jedoch stumpf, vergeht dieser schnell. Denke also bereits zu Beginn eines Projektes an einwandfreies Werkzeug.

Nähservice

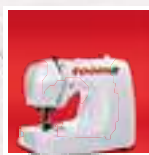

Wir bieten aus einer Vielzahl an Stoffen eine fachgerechte und maßgetreue Anfertigung von Heimtextilien aller Art. Vorhänge, Gardinen, Tischläufer, Kissen und vieles mehr.

3D-Druckerservice

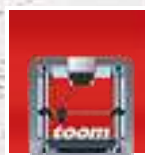

Für kreative Heimwerker bietet der 3D-Druck neue Möglichkeiten: individuelle Projekte, persönliche Geschenke oder Erinnerungen sowie exakte Einzelteile.

Kundenservice



Wir sind für dich da:
Kostenlose Kundenhotline 0221-46706710 (Mo. - Fr. 7.00 - 22.00 Uhr)
oder per Mail an service@toom.de

Respekt. wer's selber pflanzt!

Urban Gardening? Easy!
Damit du dich auch auf kleinem
Raum groß austoben kannst geben
wir natürlich nur unser Bestes:

City „Greenhouse“

549,-



Anzucht und
Pflanzenaufzucht

Mehr Auswahl an platzsparenden
Gewächshäusern findest du im Katalog
ab S. 260

toom 
Respekt, wer's selber macht.